

## **AXIS P7304 Video Encoder**

## **Manual do Usuário**

# AXIS P7304 Video Encoder

## Sumário

---

<b>Introdução</b> .....	4
Encontre o dispositivo na rede .....	4
Abra a página da Web do dispositivo. ....	4
Defina uma nova senha para a conta root .....	4
Senhas seguras .....	4
Verifique se o firmware não foi violado .....	5
Visão geral de páginas da Web .....	5
<b>Configure seu dispositivo</b> .....	6
Configuração da entrada de vídeo .....	6
Ajuste da imagem .....	6
Ajuste da visão da câmera (PTZ) .....	8
Exibição e gravação de vídeo .....	8
Configuração de regras de eventos .....	10
Áudio .....	13
<b>A interface do dispositivo</b> .....	14
Status .....	14
Vídeo .....	15
Áudio .....	20
Gravações .....	22
Aplicativos .....	22
Sistema .....	23
Manutenção .....	39
<b>Saiba mais</b> .....	40
Máscaras de privacidade .....	40
Sobreposições .....	40
Pan, tilt e zoom (PTZ) .....	40
Streaming e armazenamento .....	40
Aplicativos .....	41
<b>Especificações</b> .....	42
Visão geral do produto .....	42
LEDs indicadores .....	42
Entrada para cartão SD .....	43
Botões .....	43
Conectores .....	43
<b>Solução de problemas</b> .....	47
Redefinição para as configurações padrão de fábrica .....	47
Opções de firmware .....	47
Verificar a versão atual do firmware .....	47
Atualização de firmware .....	47
Problemas técnicos, dicas e soluções .....	48
Considerações sobre desempenho .....	49
Entre em contato com o suporte .....	50
<b>Drivers de PTZ</b> .....	51
American Dynamics .....	51
Bosch .....	51
Canon .....	51
Cohu .....	51
Daiwa .....	52
Dennard .....	53
Elmo .....	54
Eneo .....	55
Ernitec .....	56
Fieldeye .....	57
Forwardvision .....	58
Geutebrück .....	59
JVC .....	59
Kalatel .....	60
Kalatel Digiplex .....	61
KDec300 .....	61
Lilin .....	62
OpenEye .....	63

# AXIS P7304 Video Encoder

## Sumário

---

Panasonic .....	63
Pelco .....	64
Philips .....	66
Samsung .....	67
Sensormatic .....	69
Siemens .....	70
Smartscan .....	71
Teb .....	71
Ultrak .....	72
VCC .....	73
VCL .....	74
Vicon .....	75
Videmech .....	76
Videotec .....	77
Videotec Macro .....	78
Visca .....	79

# AXIS P7304 Video Encoder

## Introdução

---

### Introdução

#### Encontre o dispositivo na rede

Para encontrar dispositivos Axis na rede e atribuir endereços IP a eles no Windows®, use o AXIS IP Utility ou o AXIS Device Manager. Ambos os aplicativos são grátis e podem ser baixados de [axis.com/support](http://axis.com/support).

Para obter mais informações sobre como encontrar e atribuir endereços IP, acesse *Como atribuir um endereço IP e acessar seu dispositivo*.

#### Suporte a navegadores

O dispositivo pode ser usado com os seguintes navegadores:

	Chrome™	Firefox®	Edge™	Safari®
Windows®	recomendado	recomendado	✓	
macOS®	recomendado	recomendado	✓	✓
Linux®	recomendado	recomendado	✓	
Outros sistemas operacionais	✓	✓	✓	✓*

\*Para usar a interface Web do AXIS OS com o iOS 15 ou iPadOS 15, acesse **Ajustes > Safari > Avançado > Recursos** e desative *NSURLSession Websocket*.

Se você precisar de mais informações sobre navegadores recomendados, acesse o *Portal do AXIS OS*.

#### Abra a página da Web do dispositivo.

1. Abra um navegador e insira o endereço IP ou o nome de host do dispositivo Axis.  
Se você não souber o endereço IP, use o AXIS IP Utility ou o AXIS Device Manager para localizar o dispositivo na rede.
2. Insira o nome de usuário e a senha. Ao acessar o dispositivo pela primeira vez, você deverá definir a senha de root. Consulte *Defina uma nova senha para a conta root na página 4*.

#### Defina uma nova senha para a conta root

O nome do usuário administrador padrão é `root`. Não há senha padrão para a conta root. Defina uma senha na primeira vez que fizer login no dispositivo.

1. Digite uma senha. Siga as instruções sobre senhas seguras. Consulte *Senhas seguras na página 4*.
2. Digite a senha novamente para confirmar.
3. Clique em **Add user (Adicionar usuário)**.

##### Importante

Se você perder a senha da conta root, vá para *Redefinição para as configurações padrão de fábrica na página 47* e siga as instruções.

#### Senhas seguras

##### Importante

Os dispositivos Axis enviam a senha definida inicialmente na forma de texto plano via rede. Para proteger seu dispositivo após o primeiro login, configure uma conexão HTTPS segura e criptografada e altere a senha.

# AXIS P7304 Video Encoder

## Introdução

---

A senha do dispositivo é a proteção primária para seus dados e serviços. Os dispositivos Axis não impõem uma política de senhas, pois os produtos podem ser usados em vários tipos de instalações.

Para proteger seus dados, recomendamos enfaticamente que você:

- Use uma senha com pelo menos 8 caracteres, preferencialmente criada por um gerador de senhas.
- Não exponha a senha.
- Altere a senha em um intervalo recorrente pelo menos uma vez por ano.

### Verifique se o firmware não foi violado

Para certificar-se de que o dispositivo tenha o firmware original da Axis, ou para assumir o controle total do dispositivo após um ataque de segurança:

1. Restauração das configurações padrão de fábrica. Consulte *Redefinição para as configurações padrão de fábrica na página 47*.  
Após a redefinição, uma inicialização segura garantirá o estado do dispositivo.
2. Configure e instale o dispositivo.

### Visão geral de páginas da Web

Este vídeo oferece uma visão geral sobre a interface do dispositivo.



Para assistir a este vídeo, vá para a versão Web deste documento.

[help.axis.com/?&pid=45142&section=webpage-overview](http://help.axis.com/?&pid=45142&section=webpage-overview)

*Interface Web de um dispositivo Axis*

# AXIS P7304 Video Encoder

## Configure seu dispositivo

---

### Configure seu dispositivo

#### Configuração da entrada de vídeo

Para usar o codificador de vídeo, é necessário definir as entradas de vídeo para as câmeras conectadas (canais). Quando você faz login no dispositivo pela primeira vez, as entradas de vídeo detectadas automaticamente para as câmeras são definidas como **Automatic (Automática)**.

Para alterar as entradas de vídeo:

1. Vá para **System > Video input (Sistema > Entrada de vídeo)**.
2. Selecione **Manual** e selecione o padrão e a resolução do vídeo para cada canal que deseja alterar.
3. Clique em **Save changes & restart (Salvar alterações e reiniciar)**.

#### Configure a resolução Quad HD ou 4K

A resolução Quad HD (1440p) ou 4K (2160p) é aceita somente no canal 1. Assim que ela for configurada no canal 1, o canal 3 será desativado.

Você deve configurar manualmente a resolução Quad HD ou 4K:



1. Vá para **System > Video input (Sistema > Entrada de vídeo)**.
2. Em **Channel 1 (Canal 1)**, selecione **Manual**.
3. Selecione o padrão de vídeo e a resolução Quad HD ou 4K.
4. Clique em **Save changes & restart (Salvar alterações e reiniciar)**.

#### Ajuste da imagem

Esta seção contém instruções sobre como configurar um dispositivo. Se desejar saber mais sobre como determinados recursos funcionam, acesse *Saiba mais na página 40*.

#### Nivelamento da câmera

Para ajustar o modo de exibição em relação a uma área de referência ou um objeto, use a grade de nível combinada com um ajuste mecânico da câmera.

1. Vá para **Video > Image > (Vídeo > Imagem >)** e clique em .
2. Clique em  para exibir a grade de nível.
3. Ajuste a câmera mecanicamente até a posição da área de referência ou do objeto estar alinhada à grade de nível.

#### Monitoramento de áreas longas e estreitas

Use o formato corredor para melhor utilizar o campo de visão completo em uma área longa e estreita, por exemplo, uma escada, um corredor, uma estrada ou um túnel.

# AXIS P7304 Video Encoder

## Configure seu dispositivo

---

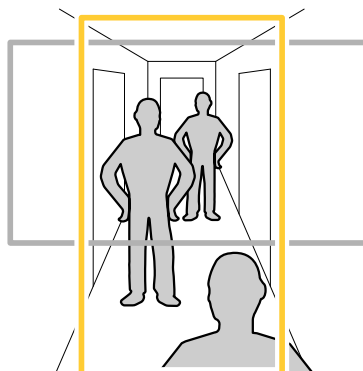

1. Dependendo do seu dispositivo, gire a câmera ou a lente com 3 eixos na câmera em 90° ou 270°.
2. Se o dispositivo não tiver rotação automática da visualização, acesse **Vídeo > Installation (Vídeo > Instalação)**.
3. Gire a visão em 90° ou 270°.

Saiba mais em [axis.com/axis-corridor-format](http://axis.com/axis-corridor-format).

### Ocultar partes da imagem com máscaras de privacidade

Você pode criar uma ou várias máscaras de privacidade para ocultar partes da imagem.

1. Vá para **Vídeo > Privacy masks (Vídeo > Máscaras de privacidade)**.
2. Clique em **+**.
3. Clique na nova máscara e digite um nome.
4. Ajuste o tamanho e o posicionamento da máscara de privacidade de acordo com suas necessidades.
5. Para alterar a cor de todas as máscaras de privacidade, expanda **Privacy masks (Máscaras de privacidade)** e selecione uma cor.

Consulte também *Máscaras de privacidade na página 40*.

### Exibição de uma sobreposição de imagens

Você pode adicionar uma imagem como um sobreposição na transmissão de vídeo.

1. Vá para **Vídeo > Overlays (Vídeo > Sobreposições)**.
2. Selecione **Image (Imagem)** e clique em **+**.
3. Vá para a guia **Images (Imagens)**.
4. Arraste e solte uma imagem.
5. Clique em **Upload (Carregar)**.
6. Vá para a guia **Manage overlay (Gerenciar sobreposição)**.
7. Selecione a imagem e a posição. Você também pode arrastar a imagem de sobreposição na visualização ao vivo para alterar a posição.

# AXIS P7304 Video Encoder

## Configure seu dispositivo

---

### Mostrar uma sobreposição de texto

Você pode adicionar um campo de texto como uma sobreposição no stream de vídeo. Isso é útil, por exemplo, quando você deseja exibir a data, a hora ou o nome de uma empresa no stream de vídeo.

1. Vá para **Vídeo > Overlays (Vídeo > Sobreposições)**.
2. Selecione **Text (Texto)** e clique em .
3. Insira o texto que deseja exibir no stream de vídeo.
4. Selecione uma posição. Você também pode arrastar o campo de texto da sobreposição na visualização ao vivo para alterar a posição.

### Ajuste da visão da câmera (PTZ)

#### Instalação do driver de PTZ

1. Vá para **PTZ > legacy device interface (Interface de dispositivo legada)**.
2. Na interface de dispositivo legada, vá para **Settings > System > Accessories (Configurações > Sistema > Acessórios)**.
3. Vá para **Select driver to use (Selecionar o driver a ser usado)** e selecione o driver PTZ na lista suspensa.
4. Selecione um canal de vídeo.
5. Insira o **Device id (ID do dispositivo)** e selecione **Device type (Tipo de dispositivo)** na lista suspensa. Para decidir qual tipo de dispositivo deve ser usado, consulte *Drivers de PTZ na página 51*.
6. Vá para a guia PTZ e verifique se as configurações de PTZ estão disponíveis.

#### Criação de um guard tour com posições predefinidas

Um guard tour exibe o stream de vídeo de diferentes posições predefinidas em uma ordem predeterminada ou aleatória e durante períodos configuráveis.

1. Vá para **PTZ > legacy device interface (Interface de dispositivo legada)**.
2. Na interface de dispositivo legada, vá para **PTZ > Guard tours**.
3. Clique em **+**.
4. Para editar as propriedades do guard tour, clique em .
5. Digite um nome para o guard tour e especifique a duração da pausa em minutos entre cada tour.
6. Se desejar que o guard tour vá para a posição predefinida em ordem aleatória, ative a opção **Aleatório**.
7. Clique em **Pronto**.
8. Clique em **Adicionar** para adicionar as posições predefinidas que deseja em seu guard tour.
9. Clique em **Done (Concluído)** para sair das configurações do guard tour.
10. Para agendar o guard tour, vá para **System > Events (Sistema > Eventos)**.

### Exibição e gravação de vídeo

Esta seção contém instruções sobre como configurar um dispositivo. Para saber mais sobre como o streaming e o armazenamento funcionam, acesse *Streaming e armazenamento na página 40*.



# AXIS P7304 Video Encoder

## Configure seu dispositivo

---

### Redução de largura de banda e armazenamento

#### Importante

A redução da largura de banda pode resultar em perda de detalhes na imagem.

1. Vá para **Video > Stream (Vídeo > Stream)**.
2. Clique em  na visualização ao vivo.
3. Selecione o **Video format (Formato de vídeo) H.264**.
4. Vá para **Video > Stream > General (Vídeo > Sistema > Geral)** e aumente **Compression (Compactação)**.
5. Vá para **Video > Stream > H.264 and H.265 encoding (Vídeo > Stream > Codificação H.264 e H.265)** e execute um ou mais dos seguintes procedimentos:
  - Selecione o nível **Zipstream** que deseja usar.

#### Observação

As configurações de **Zipstream** são usadas para H. 264 e H. 265.

- Ative o **Dynamic FPS (FPS dinâmico)**.
- Ative **Dynamic GOP (Grupo de imagens dinâmico)** e defina um valor alto para **Upper limit (Limite superior)** do comprimento de GOP.

#### Observação

A maioria dos navegadores da Web não oferece suporte à decodificação H.265. Por isso, o dispositivo não é compatível com essa decodificação em sua interface da Web. Em vez disso, você pode usar um aplicativo ou sistema de gerenciamento de vídeo compatível com a decodificação H.265.

### Configurar o armazenamento de rede

Para armazenar registros na rede, você precisa configurar o seu armazenamento de rede.

1. Vá para **System > Storage (Sistema > Armazenamento)**.
2. Clique em  **Add network storage (Adicionar armazenamento de rede)** em **Network storage (Armazenamento de rede)**.
3. Digite o endereço IP do servidor host.
4. Digite o nome do local compartilhado no servidor host em **Network share (Compartilhamento de rede)**.
5. Digite o nome de usuário e a senha.
6. Selecione a versão SMB ou deixe em **Auto**.
7. Selecione **Add share even if connection fails (Adicionar compartilhamento mesmo se a conexão falhar)** se você experimentar problemas de conexão temporários ou se o compartilhamento ainda não tiver sido configurado.
8. Clique em **Add (Adicionar)**.

### Como gravar e assistir vídeo

Gravar vídeo diretamente da câmera

1. Vá para **Video > Image (Vídeo > Imagem)**.

# AXIS P7304 Video Encoder

## Configure seu dispositivo

---

2. Para iniciar uma gravação, clique em  .

Se você não configurou nenhum armazenamento, clique em  e em  . Para obter instruções sobre como configurar o armazenamento de rede, consulte *Configurar o armazenamento de rede na página 9*

3. Para interromper a gravação, clique em  novamente.

### Watch video (Assistir vídeo)

1. Vá para Recordings (Gravações).
2. Clique em  para obter sua gravação na lista.

## Configuração de regras de eventos

Você pode criar regras para fazer com que o dispositivo realize ações quando certos eventos ocorrem. Uma regra consiste em condições e ações. As condições podem ser usadas para acionar as ações. Por exemplo, o dispositivo pode iniciar uma gravação ou enviar um email quando detecta movimento ou mostrar um texto de sobreposição enquanto o dispositivo está gravando.

Para saber mais, consulte nosso guia *Introdução a regras de eventos*.

### Acionar uma ação

1. Vá para System > Events (Sistema > Eventos) e adicione uma regra: A regra define quando o dispositivo executará determinadas ações. Você pode configurar regras como agendadas, recorrentes ou acionadas manualmente.
2. Insira um Name (Nome).
3. Selecione a Condition (Condição) que deve ser atendida para acionar a ação. Se você especificar mais de uma condição para a regra, todas as condições deverão ser atendidas para acionar a ação.
4. Selecione qual Action (Ação) o dispositivo deverá executar quando as condições forem atendidas.

#### Observação

Se você fizer alterações em uma regra ativa, a regra deverá ser ativada novamente para que as alterações entrem em vigor.

### Gravação de vídeo quando a câmera detecta um objeto

Este exemplo explica como configurar a câmera para começar a gravar no cartão SD cinco segundos antes de detectar um objeto e parar um minuto depois.

Verifique se o AXIS Video Motion Detection está em execução:

1. Vá para Apps > AXIS Video Motion Detection (Aplicativos > AXIS Video Motion Detection).
2. Inicie o aplicativo se ele ainda não estiver em execução.
3. Certifique-se de ter configurado o aplicativo de acordo com suas necessidades.

Crie uma regra:

1. Vá para System > Events (Sistema > Eventos) e adicione uma regra:
2. Digite um nome para a regra.
3. Na lista de condições, em Application (Aplicativo), selecione VMD4.

# AXIS P7304 Video Encoder

## Configure seu dispositivo

---

4. Na lista de ações, em Recordings (Gravações), selecione Record video while the rule is active (Gravar vídeo enquanto a regra estiver ativa).
5. Na lista de opções de armazenamento, selecione SD\_DISK.
6. Selecione uma câmera e um perfil de stream.
7. Defina o tempo do pré-buffer como 5 segundos.
8. Defina o tempo do pós-buffer como 1 minuto.
9. Clique em Save (Salvar).

### Gravação de vídeo quando a câmera detecta ruídos altos

Este exemplo explica como configurar a câmera para começar a gravar no cartão SD cinco segundos antes de detectar ruídos fortes e parar dois minutos depois.

Ative o áudio:

1. Configure o perfil de stream para incluir áudio, consulte *Adição de áudio à sua gravação na página 13*.

Ative a detecção de áudio:

1. Vá para System > Detectors > Audio detection (Sistema > Detectores > Detecção de áudio).
2. Ajuste o nível sonoro de acordo com suas necessidades.

Crie uma regra:

1. Vá para System > Events (Sistema > Eventos) e adicione uma regra:
2. Digite um nome para a regra.
3. Na lista de condições, em Audio (Áudio), selecione Audio Detection (Detecção de áudio).
4. Na lista de ações, em Recordings (Gravações), selecione Record video (Gravar vídeo).
5. Na lista de opções de armazenamento, selecione SD\_DISK.
6. Selecione o perfil de stream em que o áudio foi ativado.
7. Defina o tempo do pré-buffer como 5 segundos.
8. Defina o tempo do pós-buffer como 2 minutos.
9. Clique em Save (Salvar).

### Fornecer indicação visual de um evento em andamento

Você tem a opção de conectar o AXIS I/O Indication LED à sua câmera de rede. Este LED pode ser configurado para acender sempre que determinados eventos ocorrem na câmera. Por exemplo, para avisar as pessoas de que uma gravação de vídeo está em andamento.

Hardware necessário

- AXIS I/O Indication LED
- Uma câmeras de vídeo em rede Axis

#### Observação

Para obter instruções de como conectar o AXIS I/O Indication LED, consulte o guia de instalação fornecido com o produto.

O exemplo a seguir mostra como configurar uma regra que ativa o AXIS I/O Indication LED para indicar que a câmera está gravando.

# AXIS P7304 Video Encoder

## Configure seu dispositivo

---

1. Vá para **System > Accessories > I/O ports (Sistema > Acessórios > Portas de E/S)**.
2. Para a porta na qual o **AXIS I/O Indication LED** está conectado, defina a direção como **Output (Saída)** e configure o estado normal como **Circuit open (Circuito aberto)**.
3. Vá para **System > Events (Sistema > Eventos)**.
4. Crie uma nova regra.
5. Selecione a **Condition (Condição)** que deve ser atendida para acionar a câmera para iniciar a gravação. Ela pode, por exemplo, ser um agendamento ou uma detecção de movimento.
6. Na lista de ações, selecione **Record video (Gravar vídeo)**. Selecione um espaço para armazenamento. Selecione um perfil de stream ou crie um novo. Defina também os valores de **Prebuffer (Pré-buffer)** e **Postbuffer (Pós-buffer)** conforme necessário.
7. Salve a regra.
8. Crie uma segunda regra e selecione a mesma **Condition (Condição)** que na primeira regra.
9. Na lista de ações, selecione **Toggle I/O while the rule is active (Alternar E/S enquanto a regra estiver ativa)** e, em seguida, selecione a porta à qual o **AXIS I/O Indication LED** está conectado. Defina o estado como **Active (Ativo)**.
10. Salve a regra.

Outros cenários em que o **AXIS I/O Indication LED** pode ser usado são, por exemplo:

- Configure o LED para acender quando a câmera iniciar a fim de indicar a presença da câmera. Selecione **System ready (Sistema pronto)** como uma condição.
- Configure o LED para acender quando o stream ao vivo estiver ativo para indicar que uma pessoa ou um programa está acessando um stream da câmera. Selecione **Live stream accessed (Stream ao vivo acessado)** como uma condição.

### Envio de um email automático se alguém borrifar tinta na lente

Ativar a detecção de violação:

1. Vá para **System > Detectors > Camera tampering (Sistema > Detectores > Violação da câmera)**.
2. Defina uma duração para **Trigger after (Acionar após)**. O valor indica o tempo que deve ser transcorrido antes que um email seja enviado.
3. Ative **Trigger on dark images (Acionar em imagens escuras)** para detectar se a lente é borrifada, coberta ou tirada significativamente de foco.

Adicionar um destinatário de email:

4. Vá para **System > Events > Recipients (Sistema > Eventos > Destinatários)** e adicione um destinatário.
5. Digite um nome para o destinatário.
6. Selecione **Email**.
7. Digite um endereço de email para o qual a mensagem será enviada.
8. A câmera não tem seu próprio servidor de email, portanto, será necessário fazer login em outro servidor de email para enviar emails. Preencha as demais informações de acordo com seu provedor de email.
9. Para enviar um email de teste, clique em **Test (Testar)**.
10. Clique em **Save (Salvar)**.

Criar uma regra:

11. Vá para **System > Events > Rules (Sistema > Eventos > Regras)** e adicione uma regra:

# AXIS P7304 Video Encoder

## Configure seu dispositivo

---

12. Digite um nome para a regra.
13. Na lista de condições, em **Video (Vídeo)**, selecione **Tampering (Violação)**.
14. Na lista de ações, em **Notifications (Notificações)**, selecione **Send notification to email (Enviar notificação para email)** e, em seguida, selecione o destinatário na lista.
15. Digite um assunto e uma mensagem para o email.
16. Clique em **Save (Salvar)**.

## Áudio

### Adição de áudio à sua gravação

1. Vá para **Video > Stream > Audio (Vídeo > Stream > Áudio)** e inclua áudio.
2. Se o dispositivo tiver mais de uma fonte de entrada, selecione a correta em **Source (Fonte)**.
3. Vá para **Audio > Device settings (Áudio > Configurações do dispositivo)** e ative a fonte de entrada correta.
4. Se você fizer alguma alteração na fonte de entrada, clique em **Apply changes (Aplicar alterações)**.
5. Edite o perfil de stream que é usado para a gravação:
  - 5.1 Vá para **System > Stream profiles (Sistema > Perfis de stream)** e selecione o perfil de stream.
  - 5.2 Selecione **Include audio (Incluir áudio)** e ative-a.
  - 5.3 Clique em **Save (Salvar)**.

# AXIS P7304 Video Encoder

## A interface do dispositivo











---

### A interface do dispositivo

Para alcançar a interface do dispositivo, insira o endereço IP do dispositivo em um navegador da Web.

#### Observação

O suporte aos recursos e às configurações descritas nesta seção variam para cada dispositivo.

-  Mostre ou oculte o menu principal.
-  Acesse a ajuda do produto.
-  Altere o idioma.
-  Defina o tema claro ou escuro.
-    O menu de usuário contém:
  - Informações sobre o usuário que está conectado.
  -  **Change user (Alterar usuário)**: Desconecte o usuário atual e faça login como um novo usuário.
  -  **Log out (Fazer logout)** : faça logout do usuário atual.
-  O menu de contexto contém:
  - **Analytics data (Dados de análise)**: aceite para compartilhar dados de navegador não pessoais.
  - **Feedback (Comentários)**: Compartilhe qualquer feedback para nos ajudar a melhorar sua experiência de usuário.
  - **Legal**: Veja informações sobre cookies e licenças.
  - **About (Sobre)**: Exiba informações do dispositivo, incluindo versão do firmware e número de série.
  - **Legacy device interface (Interface de dispositivo legada)**: Altere a interface do dispositivo para a interface de dispositivo legada.

## Status

### Sincronização de NTP

Mostra as informações de sincronização de NTP, incluindo se o dispositivo está em sincronia com um servidor NTP e o tempo restante até a próxima sincronização.

**NTP settings (Configurações de NTP)**: clique para acessar a página Date and time (Data e hora), na qual é possível alterar as configurações de NTP.

### Entrada de vídeo

Mostra informações de entrada de vídeo, incluindo se a entrada de vídeo está configurada e informações detalhadas para cada canal.

**Video input settings (Configurações de entrada de vídeo)**: Clique para ir para a página de entrada de vídeo na qual você pode alterar as configurações de entrada de vídeo.

### Informações do dispositivo

# AXIS P7304 Video Encoder

## A interface do dispositivo

Mostra as informações do dispositivo, incluindo versão do firmware e número de série.

**Upgrade firmware (Atualização do firmware):** clique para acessar a página Maintenance (Manutenção), na qual é possível atualizar o firmware.

### Vídeo



Clique para reproduzir o stream de vídeo ao vivo.



Clique para congelar o stream de vídeo ao vivo.



Clique para obter uma captura instantânea do stream de vídeo ao vivo. O arquivo é salvo na pasta "Downloads" do seu computador. O nome do arquivo de imagem é [snapshot\_AAAA\_MM\_DD\_HH\_MM\_SS.jpg]. O tamanho real do instantâneo depende da compactação que é aplicada do mecanismo de navegador da Web específico no qual o instantâneo é recebido. Portanto, o tamanho do instantâneo pode variar com a configuração de compactação real que é configurada no dispositivo.



Clique para mostrar as portas de saída de E/S. Use a chave para abrir ou fechar o circuito de uma porta, por exemplo, com o intuito de testar dispositivos externos.



Clique para ativar ou desativar manualmente a iluminação IR.



Clique para acessar os controles na tela:

- **Predefined controls (Controles predefinidos):** ative para usar os controles na tela disponíveis.

- **Custom controls (Controles personalizados):** Clique em  **Add custom control (Adicionar controle personalizado)** para adicionar um controle na tela.



Clique para ativar manualmente o aquecedor durante um período selecionado.



Clique para iniciar uma gravação contínua do stream de vídeo ao vivo. Clique novamente para parar a gravação. Se uma gravação estiver em andamento, ela será retomada automaticamente depois de uma reinicialização.



Clique para exibir o armazenamento configurado para o dispositivo. Para configurar o armazenamento, você deve estar conectado como administrador.







Clique para acessar mais configurações:

- **Video format (Formato de vídeo):** selecione o formato de codificação que será usado na visualização ao vivo. Se você selecionar um formato com compactação de vídeo, o uso de CPU e memória será maior.
- **Client stream information (Informações de stream do cliente):** ative para exibir informações dinâmicas sobre o stream de vídeo usado pelo navegador que apresenta o stream de vídeo ao vivo. As informações de taxa de bits são diferentes das informações apresentadas em uma sobreposição de texto devido às diferentes fontes de informações. A taxa de bits nas informações do stream do cliente é a taxa de bits do último segundo, proveniente do driver de codificação do dispositivo. A taxa de bits na sobreposição é a taxa de bits média nos últimos 5 segundos, proveniente do navegador. Os dois valores cobrem apenas o stream de vídeo bruto, sem a largura de banda adicional gerada ao ser transportado pela rede via UDP/TCP/HTTP.
- **Adaptive stream (Stream adaptativo):** ative para adaptar a resolução da imagem à resolução real do cliente de exibição, a fim de melhorar a experiência do usuário e impedir uma possível sobrecarga do hardware do cliente. O stream adaptativo é aplicado somente ao visualizar o stream de vídeo ao vivo na interface da Web em um navegador.

# AXIS P7304 Video Encoder

## A interface do dispositivo

Quando o stream adaptativo está ativado, a taxa de quadros máxima é 30 fps. Se você capturar um instantâneo com o stream adaptativo ativado, será usada a resolução de imagem selecionada pelo stream adaptativo.

- **Level grid (Grade de nível):** clique em  para exibir a grade de nível. Essa grade ajuda você a decidir se a imagem está alinhada horizontalmente. Clique em  para ocultá-la.
- **Pixel counter (Contador de pixels):** Clique em  para mostrar o contador de pixels. Arraste e redimensione a caixa para acomodar sua área de interesse. Você também pode definir o tamanho em pixels da caixa nos campos **Width (Largura)** e **Height (Altura)**.
- **Refresh (Atualizar):** Clique em  para atualizar a imagem estática na visualização ao vivo.

**1:1** Clique para mostrar a visualização ao vivo na resolução máxima. Se a resolução máxima for maior que o tamanho da sua tela, use a imagem menor para navegar.

 Clique para exibir o stream de vídeo ao vivo em tela cheia. Pressione ESC para sair do modo de tela cheia.

## Instalação

**Capture mode**  : um modo de captura é uma configuração predefinida que determina como a câmera captura as imagens. Quando você altera o modo de captura, várias outras configurações podem ser afetadas, como áreas de exibição e máscaras de privacidade.

**Mounting position (Posição de montagem)**  : a orientação da imagem pode mudar de acordo com a montagem da câmera.



**Power line frequency (Frequência da linha de alimentação):** selecione a frequência usada em sua região para minimizar a cintilação da imagem. As regiões norte-americanas e o Brasil normalmente usam 60 Hz. O resto do mundo usa principalmente 50 Hz. Se não tiver certeza sobre a frequência da linha de alimentação da sua região, entre em contato com as autoridades locais.

**Rotate (Girar):** selecione a orientação desejada para a imagem.

## Imagem

### Aparência

**Scene profile (Perfil de cena)**  : selecione um perfil de cena adequado para seu cenário de vigilância. Um perfil de cena otimiza as configurações de imagem, incluindo nível de cor, brilho, nitidez, contraste e contraste local, para um ambiente ou uma finalidade específica.

- **Forensic (Forense):** adequado para fins de vigilância.
- **Indoor (Áreas internas)**  : adequado para ambientes internos.
- **Outdoor (Áreas externas)**  : adequado para ambientes externos.
- **Vivid (Vívido):** útil para fins de demonstração.
- **Traffic overview (Visão geral do tráfego):** adequado para monitorar tráfego de veículos.

**Saturation (Saturação):** use o controle deslizante para ajustar a intensidade das cores. Por exemplo, é possível gerar uma imagem em tons de cinza.



# AXIS P7304 Video Encoder

## A interface do dispositivo



**Contrast (Contraste):** use o controle deslizante para ajustar a diferença entre claro e escuro.



**Brightness (Brilho):** use o controle deslizante para ajustar a intensidade de luz. Isso pode facilitar a visualização dos objetos. O brilho é aplicado após a captura da imagem e não afeta as informações existentes na imagem. Para obter mais detalhes de uma área escura, geralmente é melhor aumentar o ganho ou o tempo de exposição.



**Sharpness (Nitidez):** use o controle deslizante para fazer com que os objetos na imagem pareçam mais nítidos por meio do ajuste do contraste das bordas. Se você aumentar a nitidez, também aumentará a taxa de bits e, conseqüentemente, o espaço de armazenamento necessário.



Video input (Entrada de vídeo)

# AXIS P7304 Video Encoder

## A interface do dispositivo

**Deinterlacing (Desentrelaçamento):** Selecione um método para aprimorar a qualidade da imagem do stream de vídeo de dispositivos analógicos.

- **None (Nenhum):** Sem desentrelaçamento.
- **Blending (Fusão):** Melhora a qualidade da imagem sem colocar muita carga no processador.
- **Adaptive interpolation (Interpolação adaptativa):** Aplica filtros diferentes à imagem. Em casos raros, apresentam melhores resultados que a interpolação adaptativa ao movimento.
- **Motion-adaptive interpolation (Interpolação adaptativa ao movimento):** Aplica filtros diferentes a diferentes partes da imagem do stream de vídeo, dependendo do nível de movimento em diferentes partes da cena. Essa opção normalmente proporciona a melhor qualidade de imagem.

**Video termination (Terminação de vídeo):** Desative quando o dispositivo está conectado junto com outros equipamentos. Se você deixar a terminação de vídeo ativada, ela poderá afetar a qualidade da imagem. Recomendamos que você mantenha a terminação de vídeo ativada para o último dispositivo na cadeia de sinal de vídeo.

**X offset (Deslocamento X):** Insira um valor para ajustar horizontalmente a orientação da imagem.

**Y offset (Deslocamento Y):** Insira um valor para ajustar verticalmente a orientação da imagem.

### General (Geral)

**Name (Nome):** Insira um nome para a câmera selecionada.

### Stream

#### General (Geral)

**Resolution (Resolução):** selecione a resolução de imagem adequada para a cena de vigilância. Uma resolução maior aumenta a largura de banda e o armazenamento.

**Frame rate (Taxa de quadros):** para evitar problemas de largura de banda na rede ou reduzir o tamanho do armazenamento, você pode limitar a taxa de quadros a um valor fixo. Se a taxa de quadros for definida como zero, ela será mantida na maior taxa possível sob as condições atuais. Uma taxa de quadros mais alta exige mais largura de banda e capacidade de armazenamento.

**Compression (Compactação):** use o controle deslizante para ajustar a compactação da imagem. Uma compactação alta resulta em taxa de bits e qualidade de imagem menores. Uma compactação baixa aumenta a qualidade da imagem, mas usa mais largura de banda e armazenamento durante a gravação.

**Signed video (Vídeo assinado)**  : ative para adicionar o recurso de vídeo assinado ao vídeo. O vídeo assinado protege o vídeo contra violação ao adicionar assinaturas de criptografia ao vídeo.

#### H.26x encoding (Codificação H.26x)

**Zipstream:** uma tecnologia de redução da taxa de bits, otimizada para vigilância por vídeo, que reduz a taxa de bits média em um stream H.264 ou H.265 em tempo real. A Axis Zipstream aplica uma taxa de bits elevada em cenas com muitas regiões de interesse, por exemplo, em cenas que contêm objetos móveis. Quando a cena é mais estática, a Zipstream aplica uma taxa de bits inferior, reduzindo a necessidade de armazenamento. Para saber mais, consulte *Redução da taxa de bits com Axis Zipstream*

Selecione o nível desejado de redução da taxa de bits:

- **Off (Desativado):** sem redução da taxa de bits.
- **Low (Baixo):** não há degradação de qualidade visível na maioria das cenas. Essa é a opção padrão e pode ser usada em todos os tipos de cenas para reduzir a taxa de bits.
- **Medium (Médio):** efeitos visíveis em algumas cenas com menos ruído e nível de detalhes ligeiramente inferior em regiões de menos interesse (por exemplo, quando não houver movimento).
- **High (Alto):** efeitos visíveis em algumas cenas com menos ruído e nível de detalhes inferior em regiões de menos interesse (por exemplo, quando não houver movimento). Nós recomendamos esse nível para dispositivos conectados à nuvem e dispositivos que usam armazenamento local.
- **Higher (Mais alto):** efeitos visíveis em algumas cenas com menos ruído e nível de detalhes inferior em regiões de menos interesse (por exemplo, quando não houver movimento).

# AXIS P7304 Video Encoder

## A interface do dispositivo

• **Extreme (Extremo):** efeitos visíveis na maioria das cenas. A taxa de bits é otimizada para minimizar o armazenamento.  
**Dynamic FPS (FPS dinâmico)** (quadros por segundo): ative para que a largura de banda varie com base no nível de atividade na cena. Mais atividade exigirá mais largura de banda.

**Lower limit (Limite inferior)** ⓘ : insira um valor para ajustar a taxa de quadros entre FPS mínimo e o fps padrão do stream com base na movimentação na cena. Nós recomendamos que você use o limite inferior em cenas com movimentação muito baixa, em que o fps pode cair para 1 ou menos.

**Dynamic GOP (Grupo de imagens dinâmico):** ative para ajustar dinamicamente o intervalo entre quadros I com base no nível de atividade na cena.

**Upper limit (Limite superior)** ⓘ : insira um comprimento de GOP máximo, ou seja, o número máximo de quadros P entre dois quadros I.

**P-frames (Quadros P):** insira a quantidade desejada de quadros P. Quanto maior for o número, menor será a largura de banda necessária. No entanto, se houver congestionamento na rede, poderá haver deterioração perceptível na qualidade do vídeo.

**Bitrate control (Controle de taxa de bits):**

- **Average (Média):** selecione para ajustar automaticamente a taxa de bits durante um período mais longo e proporcionar a melhor qualidade de imagem possível com base no armazenamento disponível.
  -  Clique para calcular a taxa-alvo de bits com base em armazenamento disponível, tempo de retenção e limite da taxa de bits.
  - **Target bitrate (Taxa-alvo de bits):** insira a taxa-alvo de bits desejada.
  - **Retention time (Tempo de retenção):** insira o número de dias que deseja manter as gravações.
  - **Storage (Armazenamento):** mostra o armazenamento estimado que pode ser usado para o stream.
  - **Maximum bitrate (Taxa de bits máxima):** ative para definir um limite para a taxa de bits.
  - **Bitrate limit (Limite da taxa de bits)** ⓘ : insira um limite para a taxa de bits que seja superior à taxa-alvo de bits.
- **Maximum (Máxima):** selecione para definir uma taxa de bits máxima instantânea do stream com base na largura de banda da rede.
  - **Maximum (Máxima):** insira a taxa de bits máxima.
- **Variable (Variável):** selecione para permitir que a taxa de bits varie de acordo com o nível de atividade na cena. Mais atividade exigirá mais largura de banda. Recomendamos essa opção para a maioria das situações.

### Orientation (Orientação)

**Rotate (Girar)** ⓘ : gire a imagem de acordo com os seus requisitos.

**Mirror (Espelhar):** ative para espelhar a imagem.

### Audio (Áudio)

**Include (Incluir):** ative para usar áudio no stream de vídeo.

**Source (Fonte)** ⓘ : selecione a fonte de áudio que deseja usar.





**Stereo (Estéreo)** ⓘ : ative para incluir áudio integrado, ou áudio de um microfone externo.

# AXIS P7304 Video Encoder

## A interface do dispositivo

### Sobreposições

 : clique para adicionar uma sobreposição. Selecione o tipo de sobreposição na lista suspensa:

- **Text (Texto)**: selecione para mostrar um texto integrado à imagem da visualização ao vivo e visível em todas as exibições, gravações e instantâneos. Você pode inserir texto próprio e também pode incluir modificadores pré-configurados para mostrar automaticamente a hora, data, taxa de quadros etc.
  -  : clique para adicionar o modificador de data %F para mostrar aaaa-mm-dd.
  -  : clique para adicionar o modificador de hora %X para mostrar hh:mm:ss (formato de 24 horas).
  - **Modifiers (Modificadores)**: clique para selecionar quaisquer modificadores mostrados na lista para adicioná-los à caixa de texto. Por exemplo, %a mostra o dia da semana.
  - **Size (Tamanho)**: selecione o tamanho de fonte desejado.
  - **Appearance (Aparência)**: selecione a cor do texto e o fundo, por exemplo, texto branco sobre fundo preto (padrão).
  -  : selecione a posição da sobreposição na imagem.
- **Image (Imagem)**: selecione para mostrar uma imagem estática sobre o stream de vídeo. Você pode usar arquivos .bmp, .png, .jpeg e .svg. Para fazer upload de uma imagem, clique em **Images (Imagens)**. Antes de fazer upload de uma imagem, você pode escolher:
  - **Scale with resolution (Dimensionamento com resolução)**: selecione para dimensionar automaticamente a imagem de sobreposição para adequá-la à resolução do vídeo.
  - **Use transparency (Usar transparência)**: selecione e insira o valor hexadecimal RGB para a respectiva cor. Use o formato RRGGBB. Exemplos de valores hexadecimais são: FFFFFFF para branco, 000000 para preto, FF0000 para vermelho, 6633FF para azul e 669900 para verde. Somente para imagens .bmp.
- **Streaming indicator (Indicador de streaming)**  : selecione para mostrar uma animação sobre o stream de vídeo. A animação indica que o stream de vídeo está ao vivo, mesmo quando a cena não contém nenhum movimento.
  - **Appearance (Aparência)**: selecione a cor da animação e a cor de fundo, por exemplo, animação vermelha em fundo transparente (padrão).
  - **Size (Tamanho)**: selecione o tamanho de fonte desejado.
  -  : selecione a posição da sobreposição na imagem.

### Máscaras de privacidade

 : Clique para criar uma máscara de privacidade. O número máximo de máscaras depende da complexidade de todas as máscaras combinadas. Cada máscara pode ter até dez pontos de ancoragem.

**Privacy masks (Máscaras de privacidade)**: clique para mudar a cor de todas as máscaras de privacidade ou excluir todas as máscaras permanentemente.

**Cell size (Tamanho da célula)**: Se você escolher a cor do mosaico, as máscaras de privacidade aparecerão como padrões de pixels. Use o controle deslizante para alterar o tamanho dos pixels.

 **Mask x (Máscara x)**: clique para renomear, desativar ou excluir permanentemente a máscara.

### Áudio

#### Configurações do dispositivo

**Input (Entrada)**: ative ou desative a entrada de áudio. Mostra o tipo de entrada.

# AXIS P7304 Video Encoder

## A interface do dispositivo

---

**Input type (Tipo de entrada):** selecione o tipo de entrada; por exemplo, microfone ou linha.

**Power type (Tipo de alimentação):** selecione o tipo de alimentação para a entrada.

**Apply changes (Aplicar alterações):** Clique para aplicar sua seleção.

**Separate gain controls (Controles de ganho separados)**  : ative para ajustar o ganho separadamente para cada tipo de entrada.

**Automatic gain control (Controle de ganho automático)**  : ative para adaptar dinamicamente o ganho às alterações no som.

**Gain (Ganho):** use o controle deslizante para mudar o ganho. Clique no ícone de microfone para silenciar ou remover o silenciamento.

**Output (Saída)**  : mostra o tipo de saída.

**Gain (Ganho):** use o controle deslizante para mudar o ganho. Clique no ícone de alto-falante para silenciar ou remover o silenciamento.

### Stream

**Encoding (Codificação):** selecione a codificação que será usada para o streaming da fonte de entrada. Você só poderá escolher a codificação se a entrada de áudio estiver ativada. Se a entrada de áudio estiver desativada, clique em **Enable audio input (Ativar entrada de áudio)** para ativá-la.

### Clipes de áudio

 **Add clip (Adicionar clipe):** clique para adicionar um novo clipe de áudio.

 Clique para reproduzir o clipe de áudio.

 Clique para interromper a reprodução do clipe de áudio.



O menu de contexto contém:

- **Rename (Renomear):** altere o nome do clipe de áudio.
- **Create link (Criar link):** crie um URL que reproduz o clipe de áudio no dispositivo. Especifique o volume e o número de vezes para reproduzir o clipe.
- **Download (Baixar):** baixe o clipe de áudio em seu computador.
- **Delete (Excluir):** exclua o clipe de áudio do dispositivo.

### Mixer de áudio

Input (Entrada)

# AXIS P7304 Video Encoder

## A interface do dispositivo

---

Ten Band Graphic Audio Equalizer (Equalizador de áudio gráfico com dez faixas): ative para ajustar o nível das diferentes faixas de frequência dentro de um sinal de áudio.

Voice enhancement (Melhoria de voz)  : ative para ajustar o conteúdo de voz em relação a outros sons.

### Gravações



Clique para filtrar as gravações.

From (De): mostra as gravações realizadas depois de determinado ponto no tempo.

To (Até): mostra as gravações até determinado ponto no tempo.

Source (Fonte)  : mostra gravações com base na fonte.

Event (Evento): mostra gravações com base em eventos.

Storage (Armazenamento): mostra gravações com base no tipo de armazenamento.



Clique para reproduzir a gravação.



Clique para interromper a gravação.



Clique para exibir mais informações e opções sobre a gravação.

Set export range (Definir faixa de exportação): se você só quiser exportar uma parte da gravação, informe o intervalo.



Clique para excluir a gravação.

Export (Exportar): clique para exportar a gravação (ou parte dela).

### Aplicativos

Add app (Adicionar aplicativo): Clique para instalar um novo aplicativo.

Find more apps (Encontrar mais aplicativos): Clique para ir para uma página de visão geral dos aplicativos Axis.



O menu de contexto contém:

- **App log (Log do aplicativo):** Clique para exibir um log dos eventos de aplicativos. Este log é útil quando é necessário entrar em contato com o suporte.
- **Activate license with a key (Ativar licença com uma chave):** Se o aplicativo exigir uma licença, você deverá ativá-la. Use essa opção se o dispositivo não tiver acesso à Internet. Se você não tiver uma chave de licença, acesse [axis.com/applications](http://axis.com/applications). Você precisa de um código de licença e do número de série do produto Axis para gerar uma chave de licença.
- **Activate license automatically (Ativar licença automaticamente):** Se o aplicativo exigir uma licença, você deverá ativá-la. Use essa opção se o dispositivo tiver acesso à Internet. Um código de licença é necessário para ativar a licença.
- **Deactivate the license (Desativar a licença):** Desative a licença para usá-la em outro dispositivo. Se você desativar a licença, ela será removida do dispositivo. Para desativar a licença, acesso à Internet é necessário.
- **Settings (Configurações)**  : configure os parâmetros.

# AXIS P7304 Video Encoder

## A interface do dispositivo

---

- **Delete (Excluir):** exclua o aplicativo permanentemente do dispositivo. Se você não desativar a licença primeiro, ela permanecerá ativa.

### Observação

O desempenho do dispositivo poderá ser afetado se você executar vários aplicativos ao mesmo tempo.

**Start (Iniciar):** Inicie ou pare o aplicativo.

**Open (Abrir):** Clique para acessar as configurações do aplicativo. As configurações disponíveis dependem do aplicativo. Alguns aplicativos não têm configurações.

## Sistema

### Data e hora

O formato de hora depende das configurações de idioma do navegador da Web.

### Observação

Recomendamos sincronizar a data e a hora do dispositivo com um servidor NTP.

**Synchronization (Sincronização):** Selecione uma opção para sincronizar a data e a hora do dispositivo.

- **Automatic date and time (manual NTS KE servers) (Data e hora automáticas (servidores NTS KE manuais)):** Sincronizar com os servidores estabelecimentos de chave NTP seguros conectados ao servidor DHCP.
  - **Manual NTS KE servers (Servidores NTS KE manuais):** Insira o endereço IP de um ou dois servidores NTP. Quando você usa dois servidores NTP, o dispositivo sincroniza e adapta sua hora com base na entrada de ambos.
- **Automatic date and time (NTP servers using DHCP) (Data e hora automáticas (servidores NTP usando DHCP)):** Sincronize com os servidores NTP conectados ao servidor DHCP.
  - **Fallback NTP servers (Servidores NTP de fallback):** Insira o endereço IP de um ou dois servidores de fallback.
- **Automatic date and time (manual NTP servers) (Data e hora automáticas (servidores NTP manuais)):** Sincronize com os servidores NTP de sua escolha.
  - **Manual NTP servers (Servidores NTP manuais):** Insira o endereço IP de um ou dois servidores NTP. Quando você usa dois servidores NTP, o dispositivo sincroniza e adapta sua hora com base na entrada de ambos.
- **Custom date and time (Data e hora personalizadas):** Defina manualmente a data e a hora. Clique em **Get from system (Obter do sistema)** para obter as configurações de data e hora uma vez em seu computador ou dispositivo móvel.

**Time zone (Fuso horário):** Selecione qual fuso horário será usado. A hora será ajustada automaticamente para o horário de verão e o horário padrão.

### Observação

O sistema usa as configurações de data e hora em todas as gravações, logs e configurações do sistema.

## Rede

### IPv4

**Assign IPv4 automatically (Atribuir IPv4 automaticamente):** Selecione para permitir que o roteador de rede atribua um endereço IP ao dispositivo automaticamente. Recomendamos utilizar IP (DHCP) automático para a maioria das redes.

**IP address (Endereço IP):** Insira um endereço IP exclusivo para o dispositivo. Endereços IP estáticos podem ser atribuídos aleatoriamente em redes isoladas, desde que cada endereço seja único. Para evitar conflitos, é altamente recomendável entrar em contato o administrador da rede antes de atribuir um endereço IP estático.

**Subnet mask (Máscara de sub-rede):** Insira a máscara de sub-rede para definir quais endereços estão dentro da rede local. Qualquer endereço fora da rede local passa pelo roteador.

**Router (Roteador):** Insira o endereço IP do roteador padrão (gateway) usado para conectar dispositivos conectados a diferentes redes e segmentos de rede.

# AXIS P7304 Video Encoder

## A interface do dispositivo

---

### IPv6

**Assign IPv6 automatically (Atribuir IPv6 automaticamente):** Selecione para ativar o IPv6 e permitir que o roteador de rede atribua um endereço IP ao dispositivo automaticamente.

### Hostname (Nome de host)

**Assign hostname automatically (Atribuir nome de host automaticamente):** Selecione para permitir que o roteador de rede atribua um nome de host ao dispositivo automaticamente.

**Hostname (Nome de host):** Insira o nome de host manualmente para usar como uma maneira alternativa de acessar o dispositivo. O nome de host é usado no relatório do servidor e no log do sistema. Os caracteres permitidos são A – Z, a – z, 0 – 9 e -.

### DNS servers (Servidores DNS)

**Assign DNS automatically (Atribuir o DNS automaticamente):** Selecione para permitir que o roteador de rede atribua domínios de pesquisa e endereços de servidor DNS ao dispositivo automaticamente. Recomendamos utilizar DNS (DHCP) automático para a maioria das redes.

**Search domains (Domínios de pesquisa):** Ao usar um nome de host que não está totalmente qualificado, clique em **Add search domain (Adicionar domínio de pesquisa)** e insira um domínio no qual o nome de host usado pelo dispositivo será procurado.

**DNS servers (Servidores DNS):** Clique em **Add DNS server (Adicionar servidor DNS)** e insira o endereço IP do servidor DNS. Esse servidor fornece a tradução dos nomes de host em endereços IP na sua rede.

### HTTP and HTTPS (HTTP e HTTPS)

**Allow access through (Permitir acesso via):** Selecione se um usuário tem permissão para se conectar ao dispositivo via protocolos HTTP, HTTPS ou HTTP and HTTPS (HTTP e HTTPS).

O HTTPS é um protocolo que fornece criptografia para solicitações de páginas de usuários e para as páginas retornadas pelo servidor Web. A troca de informações criptografadas é regida pelo uso de um certificado HTTPS que garante a autenticidade do servidor.

Para usar HTTPS no dispositivo, é necessário instalar certificado HTTPS. Vá para **System > Security (Sistema > Segurança)** para criar e instalar certificados.

#### Observação

Se você exibir páginas da Web criptografadas via HTTPS, talvez haja uma queda no desempenho, especialmente quando uma página é solicitada pela primeira vez.

**HTTP port (Porta HTTP):** Insira a porta HTTP que será usada. A porta 80 ou qualquer porta no intervalo 1024 – 65535 são permitidas. Se você estiver conectado como um administrador, também poderá inserir qualquer porta no intervalo 1 – 1023. Se você usar uma porta nesse intervalo, receberá um aviso.

**HTTPS port (Porta HTTPS):** Insira a porta HTTPS que será usada. A porta 443 ou qualquer porta no intervalo 1024 – 65535 são permitidas. Se você estiver conectado como um administrador, também poderá inserir qualquer porta no intervalo 1 – 1023. Se você usar uma porta nesse intervalo, receberá um aviso.

**Certificate (Certificado):** Selecione um certificado para ativar o HTTPS para o dispositivo.

### Friendly name (Nome amigável)



# AXIS P7304 Video Encoder

## A interface do dispositivo

**Bonjour®:** Ative para permitir a descoberta automática na rede.

**Bonjour name (Nome Bonjour):** Insira um nome amigável para ser visível na rede. O nome padrão é o nome do dispositivo e seu endereço MAC.

**Use UPnP® (Usar UPnP®):** Ative para permitir a descoberta automática na rede.

**UPnP name (Nome UPnP):** Insira um nome amigável para ser visível na rede. O nome padrão é o nome do dispositivo e seu endereço MAC.

### One-click cloud connection (Conexão em nuvem com um clique)

O One-Click Cloud Connect (O3C), em conjunto com um serviço O3C, fornece acesso via Internet fácil e seguro a vídeo ao vivo e gravado a partir de qualquer local. Para obter mais informações, consulte [axis.com/end-to-end-solutions/hosted-services](http://axis.com/end-to-end-solutions/hosted-services).

#### Allow O3C (Permitir O3):

- **One-click (Um clique):** A configuração padrão. Pressione e mantenha pressionado o botão de controle no dispositivo para conectar a um serviço O3C via Internet. Você precisa registrar o dispositivo com o serviço O3C dentro de 24 horas após pressionar o botão de controle. Caso contrário, o dispositivo se desconectará do serviço O3C. Após o registro do dispositivo, a opção **Always (Sempre)** será ativada e seu dispositivo Axis permanecerá conectado ao serviço O3C.
- **Always (Sempre):** O dispositivo tenta constantemente conectar a um serviço O3C pela Internet. Uma vez registrado, o dispositivo permanece conectado ao serviço O3C. Use essa opção se o botão de controle do dispositivo estiver fora de alcance.
- **No (Não):** Desativa o serviço O3C.

**Proxy settings (Configurações de proxy):** Se necessário, insira as configurações de proxy para conectar ao servidor HTTP.

**Host:** Insira o endereço do servidor proxy.

**Port (Porta):** Insira o número da porta usada para acesso.

**Login e Password (Senha):** Se necessário, insira um nome de usuário e uma senha para o servidor proxy.

#### Authentication method (Método de autenticação):

- **Basic (Básico):** Este método é o esquema de autenticação mais compatível para HTTP. Ele é menos seguro do que o método de **Digest**, pois ele envia o nome de usuário e a senha não criptografados para o servidor.
- **Digest:** Esse método é mais seguro porque sempre transfere a senha criptografada pela rede.
- **Auto:** Essa opção permite que o dispositivo selecione o método de autenticação automaticamente dependendo dos métodos suportados. Ela prioriza o método **Digest** sobre o método **Basic (Básico)**.

**Owner authentication key (OAK) (Chave de autenticação do proprietário (OAK):** Clique em **Get key (Obter chave)** para buscar a chave de autenticação do proprietário. Isso só será possível se o dispositivo estiver conectado à Internet sem um firewall ou proxy.

### SNMP

O Simple Network Management Protocol (SNMP) possibilita o acesso e o gerenciamento remotos de dispositivos de rede.

**SNMP:** Selecione a versão de SNMP que deve ser utilizada.

- **v1 and v2c (v1 e v2c):**
  - **Read community (Comunidade de leitura):** Insira o nome da comunidade que tem acesso somente de leitura a todos os objetos SNMP suportados. O valor padrão é **public (público)**.
  - **Write community (Comunidade de gravação):** Insira o nome da comunidade que tem acesso de leitura/gravação em todos os objetos SNMP suportados (exceto objetos somente leitura). O valor padrão é **write (gravação)**.
  - **Activate traps (Ativar interceptações):** Ative para ativar o relatório de interceptações. O dispositivo usa interceptações para enviar mensagens sobre eventos importantes ou alterações de status para um sistema de gerenciamento. Na interface do dispositivo, você pode configurar interceptações para SNMP v1 e v2c. As interceptações serão desativadas automaticamente se você mudar para SNMP v3 ou desativar o SNMP. Se você usa SNMP v3, é possível configurar interceptações via aplicativo de gerenciamento do SNMP v3.
  - **Trap address (Endereço da interceptação):** Insira o endereço IP ou nome de host do servidor de gerenciamento.

# AXIS P7304 Video Encoder

## A interface do dispositivo

- **Trap community (Comunidade de interceptação):** Insira a comunidade que é usada quando o dispositivo envia uma mensagem de interceptação para o sistema de gerenciamento.
- **Traps (Interceptações):**
- **Cold start (Partida a frio):** Envia uma mensagem de interceptação quando o dispositivo é iniciado.
- **Warm start (Partida a quente):** Envia uma mensagem de interceptação quando uma configuração de SNMP é alterada.
- **Link up (Link ativo):** Envia uma mensagem de interceptação quando um link muda de inativo para ativo.
- **Authentication failed (Falha de autenticação):** Envia uma mensagem de interceptação quando uma tentativa de autenticação falha.

### Observação

Todas as interceptações MIB de vídeo Axis são habilitadas quando você ativa as interceptações SNMP v1 e v2c. Para obter mais informações, consulte *AXIS OS portal > SNMP*.

- **v3:** O SNMP v3 é uma versão mais segura que fornece criptografia e senhas seguras. Para usar o SNMP v3, recomendamos ativar o HTTPS, pois as senhas serão enviadas via HTTPS. Isso também impede que partes não autorizadas acessem interceptações SNMP v1 e v2c não criptografadas. Se você usa SNMP v3, é possível configurar interceptações via aplicativo de gerenciamento do SNMP v3.
  - **Password for the account "initial" (Senha para a conta "initial"):** Insira a senha do SNMP para a conta chamada "initial". Embora a senha possa ser enviada sem ativar o HTTPS, isso não é recomendável. A senha do SNMP v3 só pode ser definida uma vez e, preferivelmente, quando o HTTPS está ativado. Após a senha ser definida, o campo de senha não será mais exibido. Para definir a senha novamente, o dispositivo deverá ser redefinido para as configurações padrões de fábrica.

### Connected clients (Clientes conectados)

A lista mostra todos os clientes que estão conectados ao dispositivo.

**Update (Atualizar):** Clique para atualizar a lista.

## Segurança

### Certificados

Os certificados são usados para autenticar dispositivos em uma rede. O dispositivo oferece suporte a dois tipos de certificados:

- **Certificados cliente/servidor**  
Um certificado cliente/servidor valida a identidade do produto e pode ser autoassinado ou emitido por uma autoridade de certificação (CA). Um certificado autoassinado oferece proteção limitada e pode ser usado antes que um certificado emitido por uma CA tenha sido obtido.
- **Certificados CA**  
Você pode usar um certificado de CA para autenticar um certificado de par, por exemplo, para validar a identidade de um servidor de autenticação quando o dispositivo se conecta a uma rede protegida por IEEE 802.1X. O dispositivo possui vários certificados de CA pré-instalados.

Os seguintes formatos são aceitos:

- Formatos de certificado: .PEM, .CER e .PFX
- Formatos de chave privada: PKCS#1 e PKCS#12

### Importante

Se você redefinir o dispositivo para o padrão de fábrica, todos os certificados serão excluídos. Quaisquer certificados de CA pré-instalados serão reinstalados.



Filtre os certificados na lista.



**Add certificate (Adicionar certificado):** Clique para adicionar um certificado.

# AXIS P7304 Video Encoder

## A interface do dispositivo



O menu de contexto contém:

- **Certificate information (Informações do certificado):** Exiba as propriedades de um certificado instalado.
- **Delete certificate (Excluir certificado):** Exclua o certificado.
- **Create certificate signing request (Criar solicitação de assinatura de certificado):** Crie uma solicitação de assinatura de certificado para enviar a uma autoridade de registro para se aplicar para um certificado de identidade digital.

### IEEE 802.1x

O IEEE 802.1x é um padrão do IEEE para controle de admissão em redes baseado em portas que fornece autenticação segura de dispositivos em rede com e sem fio. O IEEE 802.1x é baseado no EAP (Extensible Authentication Protocol).

Para acessar uma rede protegida pelo IEEE 802.1x, os dispositivos de rede devem se autenticar. A autenticação é executada por um servidor de autenticação, geralmente, um servidor RADIUS (por exemplo, FreeRADIUS e Microsoft Internet Authentication Server).

#### Certificados

Quando configurado sem um certificado de CA, a validação do certificado do servidor é desativada e o dispositivo tenta se autenticar independentemente da rede à qual está conectado.

Ao usar um certificado, na implementação da Axis, o dispositivo e o servidor de autenticação se autenticam com certificados digitais usando EAP-TLS (Extensible Authentication Protocol – Transport Layer Security).

Para permitir que o dispositivo acesse uma rede protegida por certificados, um certificado de cliente assinado deve ser instalado no dispositivo.

**Client certificate (Certificado de cliente):** Selecione um certificado de cliente para usar o IEEE 802.1x. O servidor de autenticação usa o certificado para validar a identidade do cliente.

**CA certificate (Certificado de CA):** Selecione um certificado de CA para validar identidade do servidor de autenticação. Quando nenhum certificado é selecionado, o dispositivo tenta se autenticar independentemente da rede à qual está conectado.

**EAP identity (Identidade EAP):** Insira a identidade do usuário associada ao seu certificado de cliente.

**EAPOL version (Versão EAPOL):** Selecione a versão EAPOL que é usada no switch de rede.

**Use IEEE 802.1x (Usar IEEE 802.1x):** Selecione para usar o protocolo IEEE 802.1 x.

### Prevent brute-force attacks (Impedir ataques de força bruta)

**Blocking (Bloqueio):** Ative para bloquear ataques de força bruta. Um ataque de força bruta usa tentativa e erro para adivinhar informações de login ou chaves de criptografia.

**Blocking period (Período de bloqueio):** Insira o número de segundos para bloquear um ataque de força bruta.

**Blocking conditions (Condições de bloqueio):** Insira o número de falhas de autenticação permitidas por segundo antes do início do bloco. Você pode definir o número de falhas permitidas em nível de página ou em nível de dispositivo.

### IP address filter (Filtro de endereços IP)

**Use filter (Usar filtro):** Selecione para filtrar quais endereços IP têm permissão para acessar o dispositivo.

**Policy (Política):** Escolha se deseja **Allow (Permitir)** acesso ou **Deny (Negar)** acesso para certos endereços IP.

**Addresses (Endereços):** Insira os números IP que têm acesso permitido ou negado ao dispositivo. Você também pode usar o formato CIDR.

### Custom-signed firmware certificate (Certificado de firmware assinado personalizado)

# AXIS P7304 Video Encoder

## A interface do dispositivo

---

Para instalar o firmware de teste ou outro firmware personalizado da Axis no dispositivo, certificado de firmware com assinatura personalizada é necessário. O certificado verifica se o firmware é aprovado pelo proprietário do dispositivo e pela Axis. O firmware pode ser executado somente em um dispositivo específico identificado por seu número de série e ID de chip exclusivos. Certificados de firmware personalizados podem ser criados somente pela Axis, pois a AXIS é quem possui a chave para assiná-los.

Clique em **Install (Instalar)** para instalar o certificado. É necessário instalar o certificado antes de instalar o firmware.

### Usuários



**Add user (Adicionar usuário):** clique para adicionar um novo usuário. Você pode adicionar até 100 usuários.

**Username (Nome de usuário):** Insira um nome de usuário que ainda não exista.

**New password (Nova senha):** Insira uma senha para o usuário. As senhas devem conter 1 a 64 caracteres de comprimento. Somente caracteres ASCII imprimíveis (código 32 a 126) são permitidos na senha, por exemplo, letras, números, pontuação e alguns símbolos.

**Repeat password (Repetir senha):** Insira a mesma senha novamente.

**Role (Função):**

- **Administrator (Administrador):** Tem acesso irrestrito a todas as configurações. Os administradores também podem adicionar, atualizar e remover outros usuários.
- **Operator (Operador):** Tem acesso a todas as configurações, exceto:
  - Todas as configurações do **System (Sistema)**.
  - Adicionando aplicativos.
- **Viewer (Visualizador):** Tem acesso a:
  - Assistir e capturar instantâneos de um stream de vídeo.
  - Assistir e exportar gravações.
  - Com acesso de usuário PTZ: pan, tilt e zoom.



O menu de contexto contém:

**Update user (Atualizar usuário):** edite as propriedades do usuário.

**Delete user (Excluir usuário):** exclua o usuário. Não é possível excluir o usuário root.

### Anonymous users (Usuários anônimos)

**Allow anonymous viewers (Permitir visualizadores anônimos):** ative para permitir que qualquer pessoa acesse o dispositivo como um visualizador sem precisar fazer login com uma conta de usuário.

**Allow anonymous PTZ operators (Permitir operadores de PTZ anônimos):** Ative para permitir que usuários anônimos façam pan, tilt e zoom da imagem.

### Eventos

Regras

# AXIS P7304 Video Encoder

## A interface do dispositivo

Uma regra define as condições que devem ser atendidas para o produto poder executar uma ação. A lista mostra todas as regras configuradas no produto no momento.

### Observação

Você pode criar até 256 regras de ação.



**Add a rule (Adicionar uma regra):** clique para criar uma regra.

**Name (Nome):** insira um nome para a regra.

**Wait between actions (Aguardar entre ações):** insira o tempo mínimo (hh:mm:ss) que deve passar entre ativações de regras. Ela é útil se a regra for ativada, por exemplo, em condições de modo diurno/noturno, para evitar que pequenas mudanças de iluminação durante o nascer e o pôr do sol ativem a regra várias vezes.

**Condition (Condição):** selecione uma condição na lista. Uma condição deve ser atendida para que o dispositivo execute uma ação. Se várias condições forem definidas, todas elas deverão ser atendidas para acionar a ação. Para obter informações sobre condições específicas, consulte *Introdução às regras de eventos*.

**Use this condition as a trigger (Usar esta condição como acionador):** selecione para que essa primeira função opere apenas como acionador inicial. Isso significa que, uma vez que a regra for ativada, ela permanecerá ativa enquanto todas as outras condições forem atendidas, independentemente do estado da primeira condição. Se você não marcar essa opção, a regra simplesmente será ativada quando todas as condições forem atendidas.

**Invert this condition (Inverter esta condição):** marque se você quiser que a condição seja o contrário de sua seleção.



**Add a condition (Adicionar uma condição):** clique para adicionar uma condição.

**Action (Ação):** selecione uma ação na lista e insira as informações necessárias. Para obter informações sobre ações específicas, consulte *Introdução às regras de eventos*.

### Destinatários

Você pode configurar seu dispositivo para notificar os destinatários sobre eventos ou enviar arquivos. A lista mostra todos os destinatários atualmente configurados no produto, juntamente com informações sobre suas configurações.

### Observação

É possível criar até 20 destinatários.



**Add a recipient (Adicionar um destinatário):** clique para adicionar um destinatário.

**Name (Nome):** insira um nome para o destinatário.

**Type (Tipo):** selecione na lista:

- FTP
  - **Host:** insira o endereço IP ou o nome de host do servidor. Se você inserir um nome de host, verifique se um servidor DNS está especificado em **System > Network > IPv4 and IPv6 (Sistema > Rede > IPv4 e IPv6)**.
  - **Port (Porta):** insira o número da porta usada pelo servidor FTP. O padrão é 21.
  - **Folder (Pasta):** insira o caminho para o diretório em que deseja armazenar arquivos. Se esse diretório ainda não existir no servidor FTP, você receberá uma mensagem de erro ao fazer upload de arquivos.
  - **Username (Nome de usuário):** insira o nome de usuário para o login.
  - **Password (Senha):** insira a senha para o login.
  - **Use temporary file name (Usar nome de arquivo temporário):** marque para carregar arquivos com nomes temporários e gerados automaticamente. Os arquivos serão renomeados para os nomes desejados quando o upload for concluído. Se o upload for cancelado/interrompido, nenhum arquivo será corrompido. No entanto,

# AXIS P7304 Video Encoder

## A interface do dispositivo

- provavelmente você ainda obterá os arquivos temporários. Dessa forma, você saberá que todos os arquivos com o nome desejado estão corretos.
- Usar FTP passivo: Em circunstâncias normais, o produto simplesmente solicita que o servidor FTP de destino abra a conexão de dados. O dispositivo inicia ativamente as conexões de controle de FTP e dados para o servidor de destino. Isso é normalmente necessário quando há um firewall entre o dispositivo e o servidor FTP de destino.
  - HTTP
    - URL: insira o endereço de rede do servidor HTTP e o script que cuidará da solicitação. Por exemplo: `http://192.168.254.10/cgi-bin/notify.cgi`.
    - Username (Nome de usuário): insira o nome de usuário para o login.
    - Password (Senha): insira a senha para o login.
    - Proxy: ative e insira as informações necessárias se houver a necessidade de passar por um servidor proxy para se conectar ao servidor HTTP.
  - HTTPS
    - URL: insira o endereço de rede do servidor HTTPS e o script que cuidará da solicitação. Por exemplo: `https://192.168.254.10/cgi-bin/notify.cgi`.
    - Validate server certificate (Validar certificado do servidor): marque para validar o certificado que foi criado pelo servidor HTTPS.
    - Username (Nome de usuário): insira o nome de usuário para o login.
    - Password (Senha): insira a senha para o login.
    - Proxy: ative e insira as informações necessárias se houver a necessidade de passar por um servidor proxy para se conectar ao servidor HTTPS.
  - Network storage (Armazenamento de rede)

Você pode adicionar armazenamento de rede, como um NAS (Network Attached Storage), e utilizá-lo como destinatário para armazenar arquivos. Os arquivos são armazenados no formato Matroska (MKV).

    - Host: Insira o endereço IP ou o nome de host do armazenamento de rede.
    - Share (Compartilhamento): insira o nome do compartilhamento no host.
    - Folder (Pasta): insira o caminho para o diretório em que deseja armazenar arquivos.
    - Username (Nome de usuário): insira o nome de usuário para o login.
    - Password (Senha): insira a senha para o login.
  - SFTP
    - Host: insira o endereço IP ou o nome de host do servidor. Se você inserir um nome de host, verifique se um servidor DNS está especificado em **System > Network > IPv4 and IPv6 (Sistema > Rede > IPv4 e IPv6)**.
    - Port (Porta): insira o número da porta usada pelo servidor SFTP. O padrão é 22.
    - Folder (Pasta): insira o caminho para o diretório em que deseja armazenar arquivos. Se esse diretório ainda não existir no servidor SFTP, você receberá uma mensagem de erro ao fazer upload de arquivos.
    - Username (Nome de usuário): insira o nome de usuário para o login.
    - Password (Senha): insira a senha para o login.
    - SSH host public key type (MD5) (Tipo de chave pública do host SSH [MD5]): insira a impressão digital da chave pública do host remoto (sequência de 32 dígitos hexadecimais). O cliente SFTP oferece suporte a servidores SFTP que utilizam SSH-2 com os tipos de chave de host RSA, DSA, ECDSA e ED25519. RSA é o método preferido durante a negociação, seguido por ECDSA, ED25519 e DSA. Certifique-se de inserir a chave de host MD5 certa que é usada pelo seu servidor SFTP. Embora o dispositivo Axis ofereça suporte a chaves de hash MD5 e SHA-256, recomenda-se usar a SHA-256 devido à segurança mais forte do que o MD5. Para obter mais informações sobre como configurar um servidor SFTP com um dispositivo Axis, acesse o *Portal do AXIS OS*.
    - SSH host public key type (SHA256) (Tipo de chave pública do host SSH [MD5]): insira a impressão digital da chave pública do host remoto (string codificada em Base64 com 43 dígitos). O cliente SFTP oferece suporte a servidores SFTP que utilizam SSH-2 com os tipos de chave de host RSA, DSA, ECDSA e ED25519. RSA é o método preferido durante a negociação, seguido por ECDSA, ED25519 e DSA. Certifique-se de inserir a chave de host MD5 certa que é usada pelo seu servidor SFTP. Embora o dispositivo Axis ofereça suporte a chaves de hash MD5 e SHA-256, recomenda-se usar a SHA-256 devido à segurança mais forte do que o MD5. Para obter mais informações sobre como configurar um servidor SFTP com um dispositivo Axis, acesse o *Portal do AXIS OS*.
    - Use temporary file name (Usar nome de arquivo temporário): marque para carregar arquivos com nomes temporários e gerados automaticamente. Os arquivos serão renomeados para os nomes desejados quando o upload for concluído. Se o upload for cancelado/interrumpido, nenhum arquivo será corrompido. No entanto, provavelmente você ainda obterá os arquivos temporários. Dessa forma, você saberá que todos os arquivos com o nome desejado estão corretos.
  - SIP  :
    - From SIP account (Da conta SIP): selecione na lista.
    - To SIP address (Para endereço SIP): Insira o endereço SIP.
  - Email

# AXIS P7304 Video Encoder

## A interface do dispositivo

- **Send email to (Enviar email para):** insira o endereço para enviar os emails. Para inserir vários emails, use vírgulas para separá-los.
- **Send email from (Enviar email de):** insira o endereço de email do servidor de envio.
- **Username (Nome de usuário):** insira o nome de usuário para o servidor de email. Deixe esse campo em branco se o servidor de email não precisar de autenticação.
- **Password (Senha):** insira a senha para o servidor de email. Deixe esse campo em branco se o servidor de email não precisar de autenticação.
- **Email server (SMTP) (Servidor de email (SMTP)):** Insira o nome do servidor SMTP. Por exemplo, smtp.gmail.com, smtp.mail.yahoo.com.
- **Port (Porta):** insira o número da porta do servidor SMTP usando valores na faixa 0–65535. O valor padrão é 587.
- **Encryption (Criptografia):** para usar criptografia, selecione SSL ou TLS.
- **Validate server certificate (Validar certificado do servidor):** se você usar criptografia, marque para validar a identidade do dispositivo. O certificado pode ser autoassinado ou emitido por uma Autoridade de Certificação (CA).
- **POP authentication (Autenticação POP):** Ative para inserir o nome do servidor POP. Por exemplo, pop.gmail.com.

### Observação

Alguns provedores de email possuem filtros de segurança que impedem os usuários de receber ou exibir grandes quantidades de anexos, emails agendados e itens semelhantes. Verifique a política de segurança do provedor de email para evitar que sua conta de email seja bloqueada ou que as mensagens que você está esperando não sejam recebidas.

### • TCP

- **Host:** insira o endereço IP ou o nome de host do servidor. Se você inserir um nome de host, verifique se um servidor DNS está especificado em **System > Network > IPv4 and IPv6 (Sistema > Rede > IPv4 e IPv6)**.
- **Port (Porta):** insira o número da porta usada para acessar o servidor.

**Test (Testar):** clique para testar a configuração.



O menu de contexto contém:

**View recipient (Exibir destinatário):** clique para exibir todos os detalhes do destinatário.

**Copy recipient (Copiar destinatário):** clique para copiar um destinatário. Ao copiar, você pode fazer alterações no novo destinatário.

**Delete recipient (Excluir destinatário):** clique para excluir o destinatário permanentemente.

### Agendamentos

Agendamentos e pulsos podem ser usados como condições em regras. A lista mostra todos os agendamentos e pulsos configurados no momento no produto, juntamente com várias informações sobre suas configurações.



**Add schedule (Adicionar agendamento):** clique para criar um cronograma ou pulso.

### Manual trigger (Acionador manual)

O acionador manual é usado para acionar manualmente uma regra. O acionador manual pode ser usado, por exemplo, para validar ações durante a instalação e a configuração do produto.

# AXIS P7304 Video Encoder

## A interface do dispositivo

---

### MQTT

O MQTT (Message Queuing Telemetry Transport) é um protocolo de troca de mensagens padrão para a Internet das Coisas (IoT). Ele foi desenvolvido para integração simplificada com IoT e é usado em uma ampla variedade de setores para conectar dispositivos remotos com o mínimo de código e largura de banda de rede. O cliente MQTT no firmware do dispositivo Axis pode simplificar a integração de dados e eventos produzidos no dispositivo a sistemas que não são sistemas de gerenciamento de vídeo (VMS).

Configure o dispositivo como um cliente MQTT. A comunicação MQTT baseia-se em duas entidades, os clientes e o broker. Os clientes podem enviar e receber mensagens. O broker é responsável por rotear mensagens entre os clientes.

Saiba mais sobre MQTT no *Portal do AXIS OS*.

### MQTT client (Cliente MQTT)

**Connect (Conectar):** ative ou desative o cliente MQTT.

**Status:** Mostra o status atual do cliente MQTT.

#### Broker

**Host:** Insira o nome de host ou endereço IP do servidor MQTT.

**Protocol (Protocolo):** Selecione o protocolo que será usado.

**Port (Porta):** Insira o número da porta.

- 1883 é o valor padrão para MQTT sobre TCP
- 8883 é o valor padrão para MQTT sobre SSL
- 80 é o valor padrão para MQTT sobre WebSocket
- 443 é o valor padrão para MQTT sobre WebSocket Secure

**Username (Nome de usuário):** Insira o nome de usuário que será usado pelo cliente para acessar o servidor.

**Password (Senha):** Insira uma senha para o nome de usuário.

**Client ID (ID do cliente):** Insira um ID de cliente. O identificador do cliente é enviado para o servidor quando o cliente se conecta a ele.

**Clean session (Limpar sessão):** Controla o comportamento na conexão e na desconexão. Quando selecionada, as informações de estado são descartadas na conexão e desconexão.

**Keep alive interval (Intervalo de Keep Alive):** O intervalo de Keep Alive permite que o cliente detecte quando o servidor não está mais disponível sem que seja necessário aguardar o longo tempo limite de TCP/IP.

**Timeout (Tempo limite):** O intervalo de tempo em segundos para permitir que uma conexão seja concluída. Valor padrão: 60

**Device topic prefix (Prefixo do tópico do dispositivo):** Usado nos valores padrão para o tópico na mensagem de conexão e na mensagem de LWT na guia MQTT client (Cliente MQTT) e nas condições de publicação na guia MQTT publication (Publicação MQTT).

**Reconnect automatically (Reconectar automaticamente):** Especifica se o cliente deve se reconectar automaticamente após uma desconexão.

#### Connect message (Mensagem de conexão)

Especifica se uma mensagem deve ser enviada quando uma conexão é estabelecida.

**Send message (Enviar mensagem):** ative para enviar mensagens.

**Use default (Usar padrão):** desative para inserir sua própria mensagem padrão.

**Topic (Tópico):** insira o tópico para a mensagem padrão.

**Payload (Carga):** insira o conteúdo para a mensagem padrão.



# AXIS P7304 Video Encoder

## A interface do dispositivo

---

**Retain (Reter):** selecione para manter o estado do cliente neste **Topic (Tópico)**

**QoS:** altere a camada de QoS para o fluxo do pacote.

**Last Will and Testament message (Mensagem de último desejo e testamento)**

A opção Last Will Testament (LWT) permite que um cliente forneça uma prova juntamente com suas credenciais ao conectar ao broker. Se o cliente se desconectar abruptamente em algum momento mais tarde (talvez porque sua fonte de energia seja interrompida), ele pode permitir que o broker envie uma mensagem para outros clientes. Essa mensagem de LWT tem o mesmo formato que uma mensagem comum e é roteada através da mesma mecânica.

**Send message (Enviar mensagem):** ative para enviar mensagens.

**Use default (Usar padrão):** desative para inserir sua própria mensagem padrão.

**Topic (Tópico):** insira o tópico para a mensagem padrão.

**Payload (Carga):** insira o conteúdo para a mensagem padrão.

**Retain (Reter):** selecione para manter o estado do cliente neste **Topic (Tópico)**

**QoS:** Altere a camada de QoS para o fluxo do pacote.

### MQTT publication (Publicação MQTT)

**Use default topic prefix (Usar prefixo de tópico padrão):** selecione para usar o prefixo de tópico padrão, o qual é definido com o uso do prefixo de tópico de dispositivo na guia MQTT client (Cliente MQTT).

**Include topic name (Incluir nome do tópico):** selecione para incluir o tópico que descreve a condição no tópico MQTT.

**Include topic namespaces (Incluir namespaces de tópico):** selecione para incluir espaços para nome de tópico ONVIF no tópico MQTT.

**Include serial number (Incluir número de série):** selecione para incluir o número de série do dispositivo na carga MQTT.



**Add condition (Adicionar condição):** clique para adicionar uma condição.

**Retain (Reter):** define quais mensagens MQTT são enviadas como retidas.

- **None (Nenhuma):** envia todas as mensagens como não retidas.
- **Property (Propriedade):** envia somente mensagens stateful como retidas.
- **All (Todas):** envie mensagens stateful e stateless como retidas.

**QoS:** selecione o nível desejado para a publicação MQTT.

### MQTT subscriptions (Assinaturas MQTT)



**Add subscription (Adicionar assinatura):** clique para adicionar uma nova assinatura MQTT.

**Subscription filter (Filtro de assinatura):** insira o tópico MQTT no qual deseja se inscrever.

**Use device topic prefix (Usar prefixo de tópico do dispositivo):** adicione o filtro de assinatura como prefixo ao tópico MQTT.

**Subscription type (Tipo de assinatura):**

- **Stateless:** selecione para converter mensagens MQTT em mensagens stateless.
- **Stateful:** selecione para converter mensagens MQTT em condições. A carga é usada como estado.

**QoS:** selecione o nível desejado para a assinatura MQTT.

# AXIS P7304 Video Encoder

## A interface do dispositivo

### Armazenamento

#### Network storage (Armazenamento de rede)

**Add network storage (Adicionar armazenamento de rede):** clique para adicionar um compartilhamento de rede no qual você pode salvar as gravações.

- **Address (Endereço):** insira o endereço IP ou nome de host do servidor host, em geral, um NAS (armazenamento de rede). Recomendamos configurar o host para usar um endereço IP fixo (e não DHCP, pois os endereços IP dinâmicos podem mudar) ou então usar DNS. Não há suporte a nomes SMB/CIFS Windows.
- **Network share (Compartilhamento de rede):** insira o nome do local compartilhado no servidor host. Vários dispositivos Axis podem usar o mesmo compartilhamento de rede, já que cada dispositivo tem sua própria pasta.
- **User (Usuário):** se o servidor exigir um login, insira o nome de usuário. Para fazer login em um servidor de domínio específico, digite `DOMÍNIO\nome de usuário`.
- **Password (Senha):** se o servidor exigir um login, digite a senha.
- **SMB version (Versão SMB):** selecione a versão do protocolo de armazenamento SMB para se conectar ao NAS. Se você selecionar **Auto**, o dispositivo tentará negociar uma das versões seguras de SMB: 3.02, 3.0 ou 2.1. Selecione 1.0 ou 2.0 para se conectar ao NAS antigo que não oferece suporte a versões posteriores. Leia mais sobre o suporte a SMB em dispositivos Axis *aqui*.
- **Add share even if connection test fails (Adicionar compartilhamento mesmo se o teste de conexão falhar):** selecione para adicionar o compartilhamento de rede mesmo se um erro for descoberto durante o teste de conexão. O erro pode ser, por exemplo, que você não digitou uma senha, embora o servidor precise de uma.

**Remove network storage (Remover armazenamento em rede):** Clique para remover a conexão com o compartilhamento de rede. Isso remove todas as configurações do compartilhamento de rede.

**Write protect (Proteção contra gravação):** Ative para parar de gravar no compartilhamento de rede e proteger as gravações contra remoção. Não é possível formatar um compartilhamento de rede protegido contra gravação.

**Ignore (Ignorar):** Ative para parar de armazenar gravações no compartilhamento de rede.

**Retention time (Tempo de retenção):** selecione por quanto tempo as gravações serão mantidas para limitar a quantidade de gravações antigas ou atender a regulamentações relativas ao armazenamento de dados. Se o armazenamento de rede ficar cheio, as gravações antigas serão removidas antes do período de tempo selecionado.

#### Tools (Ferramentas)

- **Test connection (Testar conexão):** Teste a conexão com o compartilhamento de rede.
- **Format (Formatar):** formate o compartilhamento de rede, por exemplo, quando for necessário apagar rapidamente todos os dados. CIFS é a opção de sistema de arquivos disponível.

Clique em **Use tool (Usar ferramenta)** para ativar a ferramenta selecionada.

#### Onboard storage (Armazenamento interno)

##### Importante

Risco de perda de dados ou gravações corrompidas. Não remova o cartão SD com o dispositivo em funcionamento. Desmonte o cartão SD antes de removê-lo.

**Unmount (Desmontar):** Clique para remover com segurança o cartão SD.

**Write protect (Proteção contra gravação):** Ative essa opção para parar de escrever no cartão SD e proteger as gravações contra remoção. Não é possível formatar um cartão SD protegido contra gravação.

**Autoformat (Formatação automática):** ative para formatar automaticamente um cartão SD recém-inserido. Ele formata o sistema de arquivos em ext4.

**Ignore (Ignorar):** ative para parar de armazenar gravações no cartão SD. Quando você ignora o cartão SD, o dispositivo passa a não reconhecer que o cartão existe. A configuração está disponível somente para administradores.

**Retention time (Tempo de retenção):** Selecione por quanto tempo as gravações serão mantidas para limitar a quantidade de gravações antigas ou atender a regulamentações relativas ao armazenamento de dados. Se o cartão SD encher, as gravações antigas serão removidas antes do período de tempo selecionado.

# AXIS P7304 Video Encoder

## A interface do dispositivo

### Tools (Ferramentas)

- **Check (Verificar):** Verifique se há erros no cartão SD. Esse recurso funciona somente com o sistema de arquivos ext4.
- **Repair (Reparar):** Repare erros no sistema de arquivos ext4. Para reparar um cartão SD com o sistema de arquivos VFAT, eje o cartão SD, insira-o em um computador e realize um reparo de disco.
- **Format (Formatar):** Formate o cartão SD, por exemplo, quando for necessário mudar o sistema de arquivos ou para apagar rapidamente todos os dados. As duas opções de sistemas de arquivos disponíveis são VFAT e ext4. O formato recomendado é o ext4 devido à sua resiliência contra perda de dados em caso de ejeção do cartão ou de interrupção abrupta no fornecimento de energia. No entanto, um driver ou aplicativo de terceiros compatível com ext4 será necessário para acessar o sistema de arquivos no Windows®.
- **Encrypt (Criptografar):** Use essa ferramenta para formatar o cartão SD e ativar a criptografia. **Encrypt (Criptografar)** exclui todos os dados armazenados no cartão SD. Após usar **Encrypt (Criptografar)**, os dados armazenados no cartão SD são protegidos via criptografia.
- **Decrypt (Descriptografar):** Use essa ferramenta para formatar o cartão SD sem criptografia. **Decrypt (Descriptografar)** exclui todos os dados armazenados no cartão SD. Após o uso de **Decrypt (Descriptografar)**, os dados armazenados no cartão SD não estarão mais protegidos por criptografia.
- **Change password (Alterar senha):** Altere a senha necessária para criptografar o cartão SD.

Clique em **Use tool (Usar ferramenta)** para ativar a ferramenta selecionada.

**Wear trigger (Acionador de uso):** Defina um valor para o nível de uso do cartão SD no qual você deseja acionar uma ação. O nível de desgaste varia de 0 a 200%. Um novo cartão SD que nunca foi usado tem um nível de desgaste de 0%. Um nível de desgaste de 100% indica que o cartão SD está próximo de seu tempo de vida esperado. Quando o nível de desgaste atinge 200%, há um alto risco de falha do cartão SD. Recomendamos configurar o acionador de desgaste entre 80 – 90%. Isso permite baixar qualquer gravação, bem como substituir o cartão SD a tempo antes que ele possa se deteriorar. O acionador de desgaste permite a você configurar um evento e obter uma notificação quando o nível de desgaste atingir o valor definido.

### Perfis de stream

Clique em  para criar e salvar grupos de configurações para streams de vídeo. É possível usar as configurações em situações diferentes, por exemplo, em gravação contínua ou ao usar regras de ação para gravar.

### ONVIF

#### Usuários ONVIF

O ONVIF (Open Network Video Interface Forum) é um padrão de interface global que facilita aos usuários finais, integradores, consultores e fabricantes aproveitarem as possibilidades oferecidas pela tecnologia de vídeo em rede. O ONVIF permite interoperabilidade entre produtos de diferentes fornecedores, maior flexibilidade, custo reduzido e sistemas sempre atuais.



**Add user (Adicionar usuário):** clique para adicionar um novo usuário ONVIF.

**Username (Nome de usuário):** insira um nome de usuário que ainda não exista.

**New password (Nova senha):** insira uma senha para o usuário. As senhas devem conter 1 a 64 caracteres de comprimento. Somente caracteres ASCII imprimíveis (código 32 a 126) são permitidos na senha, por exemplo, letras, números, pontuação e alguns símbolos.

**Repeat password (Repetir senha):** insira a mesma senha novamente.

**Role (Função):**

- **Administrator (Administrador):** tem acesso irrestrito a todas as configurações. Os administradores também podem adicionar, atualizar e remover outros usuários.
- **Operator (Operador):** tem acesso a todas as configurações, exceto:
  - Todas as configurações do **System (Sistema)**.
  - Adição de aplicativos.
- **Media user (Usuário de mídia):** permite acesso apenas ao stream de vídeo.

# AXIS P7304 Video Encoder

## A interface do dispositivo

---



O menu de contexto contém:

**Update user (Atualizar usuário):** edite as propriedades do usuário.

**Delete user (Excluir usuário):** exclua o usuário. Não é possível excluir o usuário root.

Ao criar um usuário ONVIF, você ativa a comunicação ONVIF automaticamente. Use o nome de usuário e a senha em toda a comunicação ONVIF com o dispositivo. Para obter mais informações, consulte a Comunidade de desenvolvedores Axis em [axis.com](http://axis.com).

### Perfis de mídia ONVIF

Um perfil de mídia ONVIF consiste em um conjunto de configurações que podem ser usadas para alterar opções de stream de mídia.



**Add media profile (Adicionar perfil de mídia):** clique para adicionar um novo perfil de mídia ONVIF.

**profile\_x:** clique em um perfil para editá-lo.

### Metadados de análise

#### Metadata producers (Produtores de metadados)

**Metadata producers (Produtores de metadados)** lista os canais usados pelos aplicativos e os metadados que eles estão transmitindo do dispositivo.

**Producer (Produtor):** O aplicativo que produz os metadados.

**Channel (Canal):** O canal usado pelo aplicativo. Marque para ativar o stream de metadados. Desmarque para desativar o stream para fins de compatibilidade ou gerenciamento de recursos.

### Detectores

#### Violação da câmera

O detector de violação da câmera gera um alarme quando a cena mudar, por exemplo, porque a lente foi coberta, borrifada ou gravemente desfocada, e o tempo em **Trigger after (Acionar após)** passar. O detector de violação só será ativado quando a câmera ficar parada por pelo menos 10 segundos. Nesse período, o detector configura um modelo de cena para usar como comparação a fim de detectar violação nas imagens atuais. Para que o modelo de cena seja configurado corretamente, verifique se a câmera está focalizada, se as condições de iluminação estão corretas e se a câmera não está apontada para uma cena sem contornos visíveis, por exemplo, uma parede vazia. O aplicativo de violação da câmera pode ser usado como condição para disparar ações.

**Trigger after (Acionar após):** insira o tempo mínimo durante o qual as condições de violação deverão ficar ativas para que o alarme seja acionado. Isso pode ajudar a prevenir alarmes falsos causados por condições conhecidas que afetam a imagem.

**Trigger on dark images (Acionar em imagens escuras):** é muito difícil gerar alarmes quando a lente da câmera está borrifada ou pintada, visto que é impossível diferenciar esse evento de outras situações em que a imagem escurece de forma legítima, por exemplo, quando as condições de iluminação mudam. Ative esse parâmetro para gerar alarmes para todos os casos em que a imagem se tornar escura. Quando estiver desativado, o dispositivo não gerará alarmes se a imagem ficar escura.

#### Audio detection (Detecção de áudio)

Essas configurações estão disponíveis para cada entrada de áudio.

**Sound level (Nível sonoro):** ajuste o nível sonoro para um valor entre 0 e 100, em que 0 é o mais sensível e 100 é o menos sensível. Use o indicador de atividade como guia ao definir o nível sonoro. Ao criar eventos, você pode usar o nível sonoro como uma condição. Você pode optar por acionar uma ação se o nível sonoro ultrapassar, ficar abaixo ou passar pelo valor definido.

# AXIS P7304 Video Encoder

## A interface do dispositivo

### Entrada de vídeo

Cada entrada de vídeo é terminada com o uso de um conector COAX/BNC e é exibida como um canal numerado.

Conecte um cabo de vídeo coaxial de 75 Ohm. O comprimento máximo recomendado é 250 m (800 pés).

**Automatic (Automático):** A configuração padrão. O codificador detecta automaticamente o padrão e a resolução do vídeo.

**Manual:** Trava o canal na resolução e no padrão de vídeo selecionados.

**Reload (Recarregar):** Clique para restaurar as configurações de codificador atuais.

**Mark as configured (Marcar como configurado):** Clique para confirmar as configurações de entrada de vídeo. A entrada de vídeo é mostrada como configurada na página de status.

**Save changes & restart (Salvar alterações e reiniciar):** Clique para salvar as alterações e reiniciar o dispositivo. Se você reiniciar o dispositivo, ele afetará as gravações em andamento.

### Acessórios



#### I/O ports (Portas de E/S)



Use a entrada digital para conectar dispositivos externos que podem alternar entre um circuito aberto ou fechado, por exemplo, sensores PIR, contatos de portas ou janelas e detectores de quebra de vidros.

Use a saída digital para conectar dispositivos externos, como relés e LEDs. Você pode ativar dispositivos conectados via interface de programação de aplicativos VAPIX® ou na interface do dispositivo.

#### Port (Porta)

**Name (Nome):** Edite o texto para renomear a porta.

**Direction (Direção):**  indica que a porta é uma porta de entrada.  indica que é uma porta de saída. Se a porta for configurável, você poderá clicar nos ícones para alternar entre entrada e saída.

**Normal state (Estado normal):** clique em  para circuito aberto e  para circuito fechado.

**Current state (Estado atual):** Mostra o estado atual da porta. A entrada ou saída é ativada quando o estado atual é diferente do estado normal. Uma entrada no dispositivo tem um circuito aberto quando desconectada ou quando há uma tensão acima de 1 VCC.

#### Observação

Durante a reinicialização, o circuito de saída é aberto. Quando a reinicialização é concluída, o circuito retorna para a posição normal. Se você alterar qualquer configuração nesta página, os circuitos de saída voltarão para suas posições normais, independentemente de quaisquer acionadores ativos.

**Supervised (Supervisionada)**  : Ative para possibilitar a detecção e o acionamento de ações se alguém violar a conexão com dispositivos de E/S digitais. Além de detectar se uma entrada está aberta ou fechada, você também pode detectar se alguém a adulterou (ou seja, cortada ou em curto). Supervisionar a conexão requer hardware adicional (resistores de fim de linha) no loop de E/S externo.

### Logs

Relatórios e logs

# AXIS P7304 Video Encoder

## A interface do dispositivo

### Relatórios

- **View the device server report (Exibir o relatório do servidor de dispositivos):** clique para mostrar informações sobre o status do produto em uma janela pop-up. O Log de acesso é incluído automaticamente no Relatório do servidor.
- **Download the device server report (Baixar o relatório do servidor de dispositivos):** Clique para baixar o relatório do servidor. Ele cria um arquivo .zip que contém um arquivo de texto do relatório completo do servidor no formato UTF-8, bem como um instantâneo da imagem da visualização ao vivo atual. Inclua sempre o arquivo .zip do relatório do servidor ao entrar em contato com o suporte.
- **Download the crash report (Baixar o relatório de falhas inesperadas):** Clique para baixar um arquivo com informações detalhadas sobre o status do servidor. O relatório de panes contém informações que fazem parte do relatório do servidor, além de informações de depuração detalhadas. Esse relatório pode conter informações sensíveis, como rastreamentos de rede. A geração do relatório poderá demorar vários minutos.

### Logs

- **View the system log (Exibir o log do sistema):** Clique para mostrar informações sobre eventos do sistema, como inicialização de dispositivos, avisos e mensagens críticas.
- **View the access log (Exibir o log de acesso):** clique para mostrar todas as tentativas de acessar o dispositivo que falharam, por exemplo, quando uma senha de login incorreta é usada.

### Trace de rede

#### Importante

Um arquivo de rastreamento de rede pode conter informações confidenciais, por exemplo, certificados ou senhas.

Um arquivo de trace de rede pode ajudar a solucionar problemas gravando as atividades na rede. Selecione a duração do trace em segundos ou minutos e clique em **Download (Baixar)**.

### Log do sistema remoto

O syslog é um padrão para o registro de mensagens. Ele permite a separação do software que gera mensagens, o sistema que as armazena e o software que as relata e analisa. Cada mensagem é rotulada com um código da instalação que indica o tipo de software que gerou a mensagem e recebe um nível de gravidade.



**Server (Servidor):** Clique para adicionar um novo servidor.

**Host:** Insira o nome de host ou endereço IP do servidor.

**Format (Formato):** Selecione o formato de mensagem do syslog que será usado.

- RFC 3164
- RFC 5424

**Protocol (Protocolo):** Selecione o protocolo e a porta a serem usados:

- UDP (a porta padrão é 514)
- TCP (a porta padrão é 601)
- TLS (a porta padrão é 6514)

**Severity (Severidade):** Selecione quais mensagens serão enviadas após o acionamento.

**CA certificate set (Certificado CA definido):** Consulte as configurações atuais ou adicione um certificado.

### Configuração simples

A configuração simples destina-se a usuários avançados com experiência em configuração de dispositivos Axis. A maioria dos parâmetros podem ser definidos e editados nesta página.

# AXIS P7304 Video Encoder

## A interface do dispositivo

---

### Manutenção

**Restart (Reiniciar):** Reinicie o dispositivo. Isso não afeta nenhuma das configurações atuais. Os aplicativos em execução reiniciam automaticamente.

**Restore (Restaurar):** Devolve a *maioria* das configurações para os valores padrão de fábrica. Posteriormente, você deverá reconfigurar o dispositivo e os aplicativos, reinstalar quaisquer apps que não vieram pré-instalados e recriar quaisquer eventos e predefinições de PTZ.

#### Importante

As únicas configurações que permanecem salvas após a restauração são:

- Protocolo de inicialização (DHCP ou estático)
- Endereço IP estático
- Roteador padrão
- Máscara de sub-rede
- Configurações de 802.1X
- Configurações de O3C

**Factory default (Padrão de fábrica):** Retorna *todas* as configurações para os valores padrão de fábrica. Em seguida, você deverá redefinir o endereço IP para tornar o dispositivo acessível.

#### Observação

Todo firmware de dispositivo Axis é digitalmente assinado para garantir que somente firmware verificado seja instalado em seu dispositivo. Esse procedimento aprimora ainda mais o nível de segurança cibernética mínimo dos dispositivos Axis. Para obter mais informações, consulte o white paper "Firmware assinado, inicialização segura e segurança de chaves privadas" em [axis.com](http://axis.com).

**Firmware upgrade (Atualização de firmware):** Atualize para uma nova versão de firmware. As versões mais recentes podem conter funcionalidades aprimoradas, correções de falhas ou ainda recursos inteiramente novos. Recomendamos sempre utilizar a versão mais recente. Para baixar a versão mais recente, vá para [axis.com/support](http://axis.com/support).

Ao atualizar, é possível escolher entre três opções:

- **Standard upgrade (Atualização padrão):** Atualize para a nova versão do firmware.
- **Factory default (Padrão de fábrica):** Atualize e retorne todas as configurações para os valores padrão de fábrica. Ao escolher essa opção, você não poderá reverter para a versão anterior do firmware após a atualização.
- **Autorollback (Reversão automática):** Atualize e confirme a atualização dentro do período definido. Se você não confirmar, o dispositivo reverterá para a versão de firmware anterior.

**Firmware rollback (Reversão de firmware):** Reverta para a versão do firmware anteriormente instalada.

# AXIS P7304 Video Encoder

## Saiba mais

---

### Saiba mais

#### Máscaras de privacidade

Uma máscara de privacidade é uma área definida pelo usuário que cobre uma parte da área monitorada. No stream de vídeo, máscaras de privacidade são exibidas como blocos de cor sólida ou com um padrão de mosaico.

Você verá a máscara de privacidade em todos os instantâneos, vídeos gravados e streams ao vivo.

Você pode usar a VAPIX® Application Programming Interface (API) para ocultar as máscaras de privacidade.

##### Importante

Se você usar várias máscaras de privacidade, isso poderá afetar o desempenho do produto.

Você pode criar várias máscaras de privacidade. O número máximo de máscaras depende da complexidade de todas as máscaras combinadas. Quanto mais pontos de ancoramento em cada máscara, menos máscaras você poderá criar. Cada máscara pode ter de 3 a 10 pontos de ancoragem.

#### Sobreposições

As sobreposições são feitas sobre o stream de vídeo. Elas são usadas para fornecer informações extras durante gravações, como marca de data e hora, ou durante instalação e configuração do produto. Você pode adicionar texto ou uma imagem.

#### Pan, tilt e zoom (PTZ)

##### Guard tours

Um guard tour exibe o stream de vídeo de diferentes posições predefinidas em uma ordem predeterminada ou aleatória, e durante períodos configuráveis. Uma vez iniciado, o guard tour continuará a ser executado até ser parado, mesmo quando não houver clientes (navegadores da Web) exibindo as imagens.

##### Observação

A pausa entre guard tours sucessivos é de pelo menos 10 minutos, e o tempo de exibição mínimo fixo é 10 segundos.

#### Streaming e armazenamento

##### Formatos de compactação de vídeo

Decida o método de compactação a ser usado com base em seus requisitos de exibição e nas propriedades da sua rede. As opções disponíveis são:

##### Motion JPEG

Motion JPEG ou MJPEG é uma sequência de vídeo digital composta por uma série de imagens JPEG individuais. Essas imagens são, em seguida, exibidas e atualizadas a uma taxa suficiente para criar um stream que exibe constantemente movimento atualizado. Para que o visualizador perceba vídeo em movimento, a taxa deve ser pelo menos 16 quadros de imagem por segundo. Vídeo com movimento completo é percebido a 30 (NTSC) ou 25 (PAL) quadros por segundo.

O stream Motion JPEG usa quantidades consideráveis de largura de banda, mas fornece excelente qualidade de imagem e acesso a cada imagem contida no stream.

##### H.264 ou MPEG-4 Parte 10/AVC

##### Observação

H.264 é uma tecnologia licenciada. O produto Axis inclui uma licença de cliente de exibição H.264. A instalação de cópias não licenciadas adicionais do cliente é proibida. Para comprar licenças adicionais, entre em contato com seu revendedor Axis.



# AXIS P7304 Video Encoder

## Saiba mais

---

O H.264 pode, sem compromisso à qualidade da imagem, reduzir o tamanho de um arquivo de vídeo digital em mais de 80% comparado ao formato Motion JPEG e em até 50% comparado a formatos MPEG mais antigos. Isso significa que menos largura de banda de rede e espaço de armazenamento são necessários para um arquivo de vídeo. Ou, veja de outra forma, melhor qualidade de vídeo pode ser obtida para uma determinada taxa de bits.

### H.265 ou MPEG-H Parte 2/HEVC

O H.265 pode, sem comprometer a qualidade da imagem, reduzir o tamanho de um arquivo de vídeo digital em mais de 25% em comparação com o H.264.

#### Observação

- H.265 é uma tecnologia licenciada. O produto Axis inclui uma licença de cliente de exibição H.265. A instalação de cópias não licenciadas adicionais do cliente é proibida. Para comprar licenças adicionais, entre em contato com seu revendedor Axis.
- A maioria dos navegadores da Web não oferece suporte à decodificação H.265, por isso a câmera não é compatível com ela em sua interface da Web. Em vez disso, você pode usar um aplicativo ou sistema de gerenciamento de vídeo que ofereça suporte à decodificação H.265.

### Como as configurações de imagem, stream e perfil de stream estão relacionadas entre si?

A guia **Image (Imagem)** contém configurações da câmera que afetam todos os streams do produto. Se você alterar alguma coisa nesta guia, ela afetará imediatamente todos os streams e gravações de vídeo.

A guia **Stream** contém configurações para os streams de vídeo. Você obterá essas configurações se solicitar um stream de vídeo do produto e não especificar, por exemplo, uma resolução ou taxa de quadros. Se você alterar as configurações na guia **Stream**, isso não afetará streams contínuos, mas entrará em vigor quando um novo stream for iniciado.

As configurações de **Stream profiles (Perfis de stream)** substituem as configurações da guia **Stream**. Se você solicitar um stream com um perfil de stream específico, o stream conterá as configurações desse perfil. Se você solicitar um stream sem especificar um perfil de stream ou solicitar um perfil de stream que não exista no produto, o stream conterá as configurações da guia **Stream**.

## Aplicativos

A AXIS Camera Application Platform (ACAP) é uma plataforma aberta que permite que qualquer pessoa desenvolva aplicativos de análise e outros aplicativos para produtos Axis. Para saber mais sobre aplicativos, downloads, avaliações e licenças disponíveis, acesse [axis.com/applications](http://axis.com/applications).

Para encontrar manuais de usuário para aplicativos da Axis, vá para [help.axis.com](http://help.axis.com)

# AXIS P7304 Video Encoder

## Especificações

### Especificações

#### Visão geral do produto

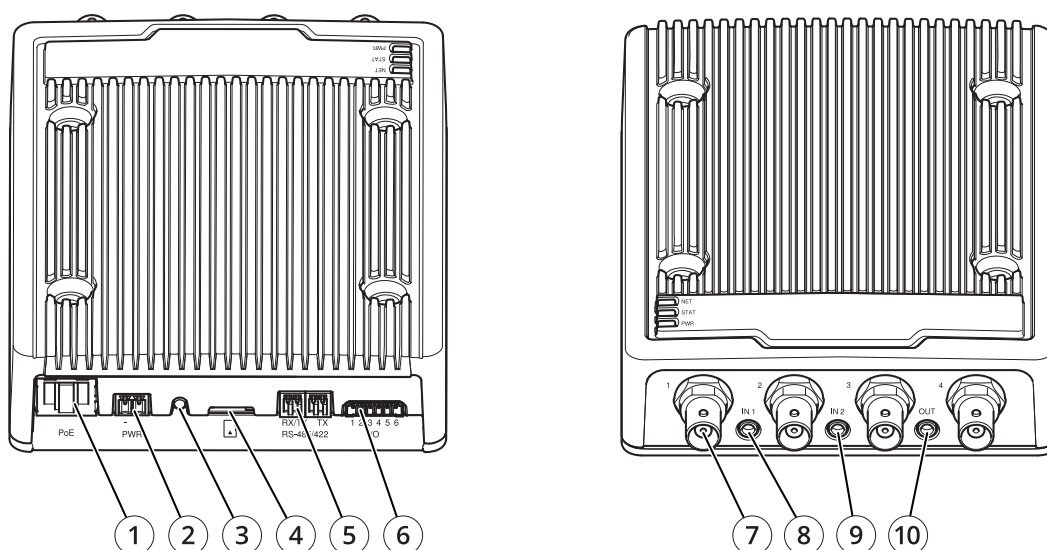

- 1 Conector de rede (PoE)
- 2 Conector de alimentação
- 3 Botão de controle
- 4 Entrada para cartão SD (microSD)
- 5 Conector RS-485/RS-422
- 6 Conector de E/S
- 7 4 x conectores BNC
- 8 Entrada de áudio 1
- 10 Entrada de áudio 2
- 12 Saída de áudio

#### LEDs indicadores

LED de status	Indicação
Verde	Verde permanente para operação normal.
Âmbar	Aceso continuamente durante a inicialização e quando as configurações são restauradas.
Vermelho	Pisca lentamente em caso de falha na atualização.

# AXIS P7304 Video Encoder

## Especificações

---

LED de rede	Indicação
Verde	Aceso para conexão a uma rede de 1 Gbit/s. Pisca quando há atividade na rede.
Âmbar	Aceso para conexão a uma rede de 10/100 Mbps. Pisca quando há atividade na rede.
Apagado	Sem conexão de rede.

## Entrada para cartão SD

### **OBSERVAÇÃO**

- Risco de danos ao cartão SD. Não use ferramentas afiadas, objetos de metal ou força excessiva para inserir ou remover o cartão SD. Use os dedos para inserir e remover o cartão.
- Risco de perda de dados ou gravações corrompidas. Não remova o cartão SD com o produto em funcionamento. Desmonte o cartão SD usando a página Web do produto antes da remoção.

Esse produto é compatível com cartões microSD/microSDHC/microSDXC.

Para obter recomendações sobre cartões SD, consulte [axis.com](http://axis.com).

 Os logotipos microSD, microSDHC e microSDXC são marcas comerciais da SD-3C LLC. microSD, microSDHC e microSDXC são marcas comerciais ou registradas da SD-3C, LLC nos Estados Unidos e/ou em outros países.

## Botões

### Botão de controle

O botão de controle é usado para:

- Restaurar o produto para as configurações padrão de fábrica. Consulte *Redefinição para as configurações padrão de fábrica na página 47*.

## Conectores

### Conector de barramento

Os conectores de barramento são as interfaces físicas para o chassi do codificador de vídeo que fornecem conexões de energia elétrica, rede, RS485 e E/S.

### Conector BNC

Cada entrada de vídeo é terminada com um conector coaxial/BNC.

Conecte um cabo de vídeo coaxial de 75 Ohm. O comprimento máximo recomendado é 250 m (800 pés).

#### Observação

A terminação de vídeo de 75 Ohm poderá ser ativada/desativada para a entrada de vídeo via página da Web do produto em . Por padrão, a terminação de vídeo é habilitada na fábrica. Se o produto precisar ser conectado em paralelo a outros equipamentos para otimizar a qualidade do vídeo, recomenda-se que a terminação de vídeo seja habilitada apenas para o último dispositivo na cadeia de sinal de vídeo.

### Conector de rede

Conector Ethernet RJ45 com Power over Ethernet (PoE).

# AXIS P7304 Video Encoder

## Especificações

### Conector de áudio

- **Entrada de áudio** – Entrada de 3,5 mm para um microfone digital, um microfone mono analógico ou um sinal mono de entrada de áudio (o canal esquerdo é usado de um sinal estéreo).
- **Saída de áudio** – Saída de áudio (nível de linha) de 3,5 mm que pode ser conectada a um sistema de anúncio ao público (PA) ou um alto-falante ativo com amplificador integrado. É necessário um conector estéreo para a saída de áudio.



#### Entrada de áudio

1 ponta	2 Anel	3 Luva
Microfone não equalizado (com ou sem alimentação de eletreto) ou linha	Alimentação de eletreto, se selecionada	Terra
Sinal digital	Ring power, se selecionado	Terra

#### Saída de áudio

1 ponta	2 Anel	3 Luva
Canal 1, linha não equalizada, mono	Canal 1, linha não equalizada, mono	Terra

### Conector de E/S

Use o conector de E/S com dispositivos externos em combinação com, por exemplo, detectores de movimento, acionadores de eventos e notificações de alarmes. Além do ponto de referência de 0 VCC e da alimentação (saída CC), o conector do terminal de E/S fornece a interface para:

**Entrada digital** – Para conectar dispositivos que podem alternar entre um circuito aberto ou fechado, por exemplo, sensores PIR, contatos de portas/janelas e detectores de quebra de vidros.

**Saída digital** – Para conectar dispositivos externos, como relés e LEDs. Os dispositivos conectados podem ser ativados pela interface de programação de aplicativos VAPIX® por meio de um evento ou via página Web do produto.

Bloco terminal com 6 pinos

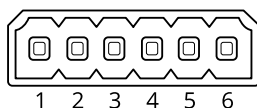

Função	Pino	Observações	Especificações
Terra CC	1		0 VCC
Saída CC	2	Pode ser usado para fornecer alimentação a equipamentos auxiliares. Observação: esse pino pode ser usado somente como saída de energia.	12 VCC Carga máxima = 50 mA

# AXIS P7304 Video Encoder

## Especificações

Configurável (entrada ou saída)	3-6	Entrada digital – Conecte ao pino 1 para ativar ou deixe aberta (desconectada) para desativar.	0 a 30 VCC máx.
		Saída digital – Conectado internamente ao pino 1 (terra CC) quando ativo, flutuante (desconectado) quando inativo. Se usada com uma carga indutiva (por exemplo, um relé), conecte um diodo em paralelo à carga para proporcionar proteção contra transientes de tensão.	0 a 30 VCC máx., dreno aberto, 100 mA

Exemplo

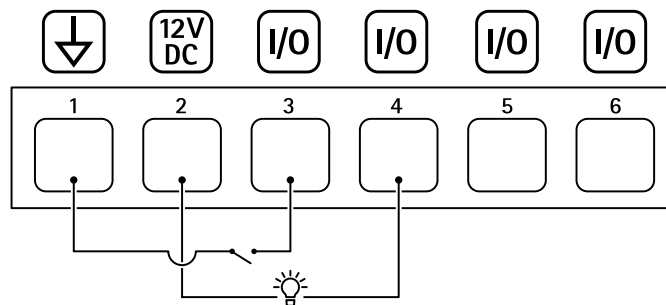

- 1 Terra CC
- 2 Saída CC 12 V, máx. 50 mA
- 3 E/S configurada como entrada
- 4 E/S configurada como saída
- 5 E/S configurável
- 6 E/S configurável

### Conector de alimentação

Bloco terminal de 2 pinos para entrada de alimentação CC. Use uma fonte de energia com limitação compatível com os requisitos de voltagem de segurança extra baixa (SELV) e com potência de saída nominal restrita a  $\leq 100$  W ou corrente de saída nominal limitada a  $\leq 5$  A.

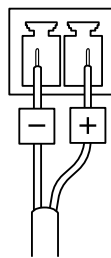

### Conector RS485/RS422

Blocos terminais com 2 pinos para interface serial RS485/RS422. A porta serial pode ser configurada para suportar:

- RS485 com 2 fios half duplex
- RS485 com 4 fios full duplex
- RS422 com 2 fios simplex
- RS422 com 4 fios full duplex com comunicação ponto a ponto

# AXIS P7304 Video Encoder

## Especificações

---

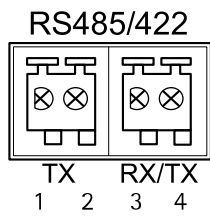

Função	Pino	Observações
RS485/RS422 TX A	1	(TX) Para RS485/RS422 full duplex
RS485/RS422 TX B	2	
RS485/RS422 RX/TX A	3	(RX) Para RS485/RS422 full duplex (RX/TX) Para RS485 half duplex
RS485/RS422 RX/TX B	4	

# AXIS P7304 Video Encoder

## Solução de problemas

---

### Solução de problemas

#### Redefinição para as configurações padrão de fábrica

##### Importante

A redefinição para as configurações padrão de fábrica deve ser feita com muito cuidado. Uma redefinição para os padrões de fábrica restaura todas as configurações, inclusive o endereço IP, para os valores padrão de fábrica.

Para redefinir o produto para as configurações padrão de fábrica:

1. Desconecte a alimentação do produto.
2. Mantenha o botão de controle pressionado enquanto reconecta a alimentação. Consulte *Visão geral do produto na página 42*.
3. Mantenha o botão de controle pressionado por 15 a 30 segundos até que o LED indicador de status pisque em âmbar.
4. Solte o botão de controle. O processo estará concluído quando o LED indicador de status tornar-se verde. O produto foi então redefinido para as configurações padrão de fábrica. Se não houver um servidor DHCP disponível na rede, o endereço IP padrão será 192.168.0.90.
5. Use as ferramentas de software de instalação e gerenciamento para atribuir um endereço IP, definir a senha e acessar o dispositivo.

As ferramentas de software de instalação e gerenciamento estão disponíveis nas páginas de suporte em [axis.com/support](http://axis.com/support).

Você também pode redefinir os parâmetros para as configurações padrão de fábrica na página da Web do dispositivo. Vá para **Maintenance (Manutenção) > Factory default (Padrão de fábrica)** e clique em **Default (Padrão)**.

#### Opções de firmware

A Axis oferece o gerenciamento de firmware dos produtos de acordo com a trilha ativa ou com as trilhas de suporte de longo prazo (LTS). Estar na trilha ativa significa que você obtém acesso contínuo a todos os recursos de produtos mais recentes, enquanto as trilhas de LTS fornecem uma plataforma fixa com versões periódicas voltadas principalmente para correções de erros e atualizações de segurança.

Usar firmware da trilha ativa é recomendado se você deseja acessar os recursos mais recentes ou se você usa as ofertas de sistema ponta a ponta Axis. As trilhas de LTS são recomendados se você usa integrações de outros fabricantes, as quais podem não ser continuamente validadas com a trilha ativa mais recente. Com o LTS, os produtos podem manter a segurança cibernética sem apresentar quaisquer alterações funcionais significativas nem afetar quaisquer integrações existentes. Para obter informações mais detalhadas sobre a estratégia de firmware dos produtos Axis, acesse [axis.com/support/firmware](http://axis.com/support/firmware).

#### Verificar a versão atual do firmware

O firmware é o software que determina a funcionalidade dos dispositivos de rede. Durante o processo de solução de um problema, recomendamos que você comece conferindo a versão atual do firmware. A versão mais recente do firmware pode conter uma correção que soluciona seu problema específico.

Para verificar o firmware atual:

1. Vá para a interface do dispositivo > **Status**.
2. Consulte a versão do firmware em **Device info (Informações do dispositivo)**.

# AXIS P7304 Video Encoder

## Solução de problemas

---

### Atualização de firmware

#### Importante

As configurações pré-configuradas e personalizadas são salvas quando você atualiza o firmware (desde que os recursos estejam disponíveis no novo firmware), embora isso não seja garantido pela Axis Communications AB.

#### Importante

Certifique-se de que o dispositivo permaneça conectado à fonte de alimentação ao longo de todo o processo de atualização.

#### Observação

Quando você atualizar o dispositivo com o firmware mais recente no rack ativo, o produto receberá a última funcionalidade disponível. Sempre leia as instruções de atualização e notas de versão disponíveis com cada nova versão antes de atualizar o firmware. Para encontrar o firmware e as notas de versão mais recentes, vá para [axis.com/support/firmware](http://axis.com/support/firmware).

1. Baixe o arquivo de firmware para seu computador, o qual está disponível gratuitamente em [axis.com/support/firmware](http://axis.com/support/firmware).
2. Faça login no dispositivo como um administrador.
3. Vá para **Maintenance (Manutenção) > Firmware upgrade (Atualização de firmware)** e clique em **Upgrade (Atualizar)**.

Após a conclusão da atualização, o produto será reiniciado automaticamente.

Você pode usar o AXIS Device Manager para atualizar vários dispositivos ao mesmo tempo. Saiba mais em [axis.com/products/axis-device-manager](http://axis.com/products/axis-device-manager).

### Problemas técnicos, dicas e soluções

Se você não conseguir encontrar aqui o que está procurando, experimente a seção de solução de problemas em [axis.com/support](http://axis.com/support).

#### Problemas ao atualizar o firmware

---

Falha na atualização do firmware	Se a atualização do firmware falhar, o dispositivo recarregará o firmware anterior. O motivo mais comum é que o arquivo de firmware incorreto foi carregado. Verifique se o nome do arquivo de firmware corresponde ao seu dispositivo e tente novamente.
Problemas após a atualização do firmware	Se você tiver problemas após uma atualização de firmware, reverta para a versão instalada anteriormente na página <b>Manutenção</b> .

#### Problemas na configuração do endereço IP

---

O dispositivo está localizado em uma sub-rede diferente	Se o endereço IP destinado ao dispositivo e o endereço IP do computador usado para acessar o dispositivo estiverem localizados em sub-redes diferentes, você não poderá definir o endereço IP. Entre em contato com o administrador da rede para obter um endereço IP.
O endereço IP está sendo usado por outro dispositivo	Desconecte o dispositivo Axis da rede. Execute o comando ping (em uma janela de comando/DOS, digite <code>ping</code> e o endereço IP do dispositivo): <ul style="list-style-type: none"><li>• Se você receber: <code>Reply from &lt;endereço IP&gt;: bytes=32; time=10...</code>, isso significa que o endereço IP já pode estar sendo usado por outro dispositivo na rede. Obtenha um novo endereço IP junto ao administrador da rede e reinstale o dispositivo.</li><li>• Se você receber: <code>Request timed out</code>, isso significa que o endereço IP está disponível para uso com o dispositivo Axis. Verifique todo o cabeamento e reinstale o dispositivo.</li></ul>
Possível conflito de endereço IP com outro dispositivo na mesma sub-rede	O endereço IP estático no dispositivo Axis é usado antes que o DHCP defina um endereço dinâmico. Isso significa que, se o mesmo endereço IP estático padrão também for usado por outro dispositivo, poderá haver problemas para acessar o dispositivo.



# AXIS P7304 Video Encoder

## Solução de problemas

---

### O dispositivo não pode ser acessado por um navegador

---

Não é possível fazer login	Quando o HTTPS está ativado, certifique-se de que o protocolo correto (HTTP ou HTTPS) seja usado ao tentar fazer login. Talvez seja necessário digitar manualmente <code>http</code> ou <code>https</code> no campo de endereço do navegador.  Se a senha do usuário root for perdida, o dispositivo deverá ser restaurado para as configurações padrão de fábrica. Consulte <i>Redefinição para as configurações padrão de fábrica na página 47</i> .
O endereço IP foi alterado pelo DHCP	Os endereços IP obtidos de um servidor DHCP são dinâmicos e podem mudar. Se o endereço IP tiver sido alterado use o AXIS IP Utility ou o AXIS Device Manager para localizar o dispositivo na rede. Identifique o dispositivo usando seu modelo ou número de série ou nome de DNS (se um nome tiver sido configurado).  Se necessário, um endereço IP estático poderá ser atribuído manualmente. Para obter instruções, vá para <a href="http://axis.com/support">axis.com/support</a> .
Erro de certificado ao usar IEEE 802.1X	Para que a autenticação funcione corretamente, as configurações de data e hora no dispositivo Axis deverão ser sincronizadas com um servidor NTP. Vá para <b>System &gt; Date and time (Sistema &gt; Data e hora)</b> .

### O dispositivo está acessível local, mas não externamente

---

Para acessar o dispositivo externamente, recomendamos que você use um dos seguintes aplicativos para Windows®:

- AXIS Companion: grátis, ideal para sistemas pequenos com necessidades básicas de vigilância.
- AXIS Camera Station: versão de avaliação grátis por 30 dias, ideal para sistemas de pequeno a médio porte.

Para obter instruções e baixar o aplicativo, acesse [axis.com/vms](http://axis.com/vms).

### Problemas com streaming

---

H.264 multicast acessível somente a clientes locais	Verifique se seu roteador oferece suporte a multicasting ou se as configurações do roteador entre o cliente e o dispositivo precisam ser ajustadas. Poderá ser necessário aumentar o valor do TTL (Time To Live).
Sem H.264 multicast exibido no cliente	Verifique com seu administrador de rede se os endereços de multicast usados pelo dispositivo Axis são válidos para sua rede.  Verifique com seu administrador de rede se há um firewall impedindo a visualização.
Renderização ruim de imagens H.264	Verifique se sua placa gráfica está usando o driver mais recente. Normalmente, é possível baixar os drivers mais recentes do site do fabricante.
A saturação de cores é diferente entre H.264 e Motion JPEG	Modifique as configurações da sua placa gráfica. Consulte a documentação da placa para obter informações adicionais.
Taxa de quadros inferior à esperada	<ul style="list-style-type: none"><li>• Consulte <i>Considerações sobre desempenho na página 49</i>.</li><li>• Reduza o número de aplicativos em execução no computador cliente.</li><li>• Limite o número de visualizadores simultâneos.</li><li>• Verifique junto ao administrador de rede se há largura de banda suficiente disponível.</li><li>• Reduza a resolução da imagem.</li></ul>
Não é possível selecionar a codificação H.265 na visualização ao vivo.	Os navegadores da Web não oferecem suporte à decodificação H.265. Use um aplicativo ou sistema de gerenciamento de vídeo que ofereça suporte à decodificação H.265.

## Considerações sobre desempenho

Os seguintes fatores importantes devem ser considerados:

- Alta resolução de imagem ou níveis de compactação menores geram imagens com mais dados que, por sua vez, afetarão a largura de banda.

# AXIS P7304 Video Encoder

## Solução de problemas

---

- O acesso por números elevados de clientes H.264 unicast ou Motion JPEG pode afetar a largura de banda.
- O acesso por números elevados de clientes H.265 unicast ou Motion JPEG pode afetar a largura de banda.
- A exibição simultânea de diferentes streams (resolução, compactação) por diferentes clientes afeta a taxa de quadros e a largura de banda.

Use streams idênticos sempre que possível para manter uma alta taxa de quadros. Perfis de stream podem ser usados para garantir que streams sejam idênticos.

- O acesso simultâneo a streams de vídeo Motion JPEG e H.264 afeta a taxa de quadros e a largura de banda.
- O acesso simultâneo a streams de vídeo Motion JPEG e H.265 afeta a taxa de quadros e a largura de banda.
- O uso pesado de configurações de eventos afeta a carga da CPU do produto que, por sua vez, impacta a taxa de quadros.
- Usar HTTPS pode reduzir a taxa de quadros, especificamente se houver streaming de Motion JPEG.
- A utilização pesada da rede devido à infraestrutura ruim afeta a largura de banda.
- A exibição em computadores clientes com desempenho ruim reduz o desempenho percebido e afeta a taxa de quadros.

### Entre em contato com o suporte

Entre em contato com o suporte em [axis.com/support](https://axis.com/support).

# AXIS P7304 Video Encoder

## Drivers de PTZ

---

### Drivers de PTZ

#### American Dynamics

Para obter mais detalhes, acesse *Sensormatic* na página 69.

#### Bosch

Para obter mais detalhes, acesse *Philips* na página 66.

#### Canon

Para obter mais detalhes, acesse *VCC* na página 73.

#### Cohu

Esta é uma lista dos modelos aos quais este driver oferece suporte. A instalação física depende do codificador de vídeo e da unidade PTZ.

##### Importante

Verifique quais comunicações seriais o codificador de vídeo e a unidade PTZ suportarão.

Modelos compatíveis:

- Cohu 3950 iVIEW
- Cohu ER8945
- Cohu ER8945A

Outros modelos podem ser compatíveis, mas não foram verificados pela Axis.

##### Informações técnicas

Recursos PADRÃO do driver de PTZ:

Driver	Cohu
Versão	4.12

Configuração serial PADRÃO:

Modo de porta	RS422
Taxa de bauds	9600
Bits de dados	8
Bits de parada	1
Paridade	Nenhum

Recursos PADRÃO compatíveis com este driver de PTZ:

##### Observação

Diferentes modelos de PTZ podem ter outros recursos (menores e mais).



# AXIS P7304 Video Encoder

## Drivers de PTZ

Recursos PADRÃO do driver de PTZ:

Driver	Daiwa
Versão	4.05

Configuração serial PADRÃO:

Modo de porta	RS485
Taxa de bauds	9600
Bits de dados	8
Bits de parada	1
Paridade	Nenhum

Recursos PADRÃO compatíveis com este driver de PTZ:

### Observação

Diferentes modelos de PTZ podem ter outros recursos (menores e mais).

Movimento	Absoluto	Relativo	Contínuo
Pan	sim	sim	sim
Tilt	sim	sim	sim
Zoom	sim	sim	sim
Foco	não	sim	sim
Íris	não	não	não

Íris automática	não
Foco automático:	sim
Filtro de bloqueio de infravermelho	não
Luz de fundo	não
Menu OSD	sim

Exemplo de conexão

Axis M71xx/P73xx

RS485

RX+ (1)

RX- (2)

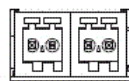

RX/TX TX  
1 2 3 4

Daiwa

RS485

SIG +

SIG -

# AXIS P7304 Video Encoder

## Drivers de PTZ

---

### Dennard

Esta é uma lista dos modelos aos quais este driver oferece suporte. A instalação física depende do codificador de vídeo e da unidade PTZ.

#### Importante

Verifique quais comunicações seriais o codificador de vídeo e a unidade PTZ suportarão.

Modelos compatíveis:

- Dennard 2050
- Dennard 2060

Outros modelos podem ser compatíveis, mas não foram verificados pela Axis.

### Elmo

Esta é uma lista dos modelos aos quais este driver oferece suporte. A instalação física depende do codificador de vídeo e da unidade PTZ.

#### Importante

Verifique quais comunicações seriais o codificador de vídeo e a unidade PTZ suportarão.

Modelos compatíveis:

- Elmo PTC-400C
- Elmo PTC-1000

Outros modelos podem ser compatíveis, mas não foram verificados pela Axis.

#### Informações técnicas

Recursos PADRÃO do driver de PTZ:

Driver	Elmo
Versão	4.00

Configuração serial PADRÃO:

Modo de porta	RS485
Taxa de bauds	9600
Bits de dados	8
Bits de parada	1
Paridade	Nenhum

Recursos PADRÃO compatíveis com este driver de PTZ:

#### Observação

Diferentes modelos de PTZ podem ter outros recursos (menores e mais).

Movimento	Absoluto	Relativo	Contínuo
Pan	sim	sim	sim
Tilt	sim	sim	sim

# AXIS P7304 Video Encoder

## Drivers de PTZ

---

Movimento	Absoluto	Relativo	Contínuo
Zoom	sim	sim	sim
Foco	não	sim	sim
Íris	não	sim	sim

Íris automática	sim
Foco automático:	sim
Filtro de bloqueio de infravermelho	não
Luz de fundo	não
Menu OSD	sim

### Eneo

Esta é uma lista dos modelos aos quais este driver oferece suporte. A instalação física depende do codificador de vídeo e da unidade PTZ.

#### Importante

Verifique quais comunicações seriais o codificador de vídeo e a unidade PTZ suportarão.

Modelos compatíveis:

- EDC-141E
- EDC-142E
- EDC-143E
- EDC-144E

Outros modelos podem ser compatíveis, mas não foram verificados pela Axis.

#### Informações técnicas

Recursos PADRÃO do driver de PTZ:

Driver	Eneo-F2
Versão	4.03

Configuração serial PADRÃO:

Modo de porta	RS485
Taxa de bauds	9600
Bits de dados	8
Bits de parada	1
Paridade	Nenhum

Recursos PADRÃO compatíveis com este driver de PTZ:

#### Observação

Diferentes modelos de PTZ podem ter outros recursos (menores e mais).

# AXIS P7304 Video Encoder

## Drivers de PTZ

---

Movimento	Absoluto	Relativo	Contínuo
Pan	não	sim	sim
Tilt	não	sim	sim
Zoom	não	sim	sim
Foco	não	sim	sim
Íris	não	sim	sim

Íris automática	não
Foco automático:	não
Filtro de bloqueio de infravermelho	não
Luz de fundo	não
Menu OSD	não

## Ernitec

Esta é uma lista dos modelos aos quais este driver oferece suporte. A instalação física depende do codificador de vídeo e da unidade PTZ.

### Importante

Verifique quais comunicações seriais o codificador de vídeo e a unidade PTZ suportarão.

Modelos compatíveis:

- Ernitec ICU-PTZ-S 51PA
- Ernitec Orion 361-23C
- Ernitec Orion/3-DN

Outros modelos podem ser compatíveis, mas não foram verificados pela Axis.

### Informações técnicas

Recursos PADRÃO do driver de PTZ:

Driver	Ernitec
Versão	4.02

Configuração serial PADRÃO:

Modo de porta	RS485
Taxa de bauds	2400
Bits de dados	8
Bits de parada	1
Paridade	Nenhum

Recursos PADRÃO compatíveis com este driver de PTZ:



# AXIS P7304 Video Encoder

## Drivers de PTZ

---

### Observação

Diferentes modelos de PTZ podem ter outros recursos (menores e mais).

Movimento	Absoluto	Relativo	Contínuo
Pan	não	sim	sim
Tilt	não	sim	sim
Zoom	não	sim	sim
Foco	não	sim	sim
Íris	não	sim	sim

Íris automática	sim
Foco automático:	sim
Filtro de bloqueio de infravermelho	não
Luz de fundo	não
Menu OSD	sim

## Fieldeye

Esta é uma lista dos modelos aos quais este driver oferece suporte. A instalação física depende do codificador de vídeo e da unidade PTZ.

### Importante

Verifique quais comunicações seriais o codificador de vídeo e a unidade PTZ suportarão.

Modelos compatíveis:

- FIELDEYE FC13U

Outros modelos podem ser compatíveis, mas não foram verificados pela Axis.

### Informações técnicas

Recursos PADRÃO do driver de PTZ:

Driver	Fieldeye
Versão	4.00

Configuração serial PADRÃO:

Modo de porta	RS485
Taxa de bauds	9600
Bits de dados	8
Bits de parada	1
Paridade	Nenhum

Recursos PADRÃO compatíveis com este driver de PTZ:

### Observação

Diferentes modelos de PTZ podem ter outros recursos (menores e mais).

# AXIS P7304 Video Encoder

## Drivers de PTZ

---

Movimento	Absoluto	Relativo	Contínuo
Pan	não	sim	sim
Tilt	não	sim	sim
Zoom	não	sim	sim
Foco	não	sim	sim
Íris	não	sim	sim

Íris automática	sim
Foco automático:	sim
Filtro de bloqueio de infravermelho	sim
Luz de fundo	sim
Menu OSD	não

### Forwardvision

Esta é uma lista dos modelos aos quais este driver oferece suporte. A instalação física depende do codificador de vídeo e da unidade PTZ.

#### Importante

Verifique quais comunicações seriais o codificador de vídeo e a unidade PTZ suportarão.

Modelos compatíveis:

- MIC1-400

Outros modelos podem ser compatíveis, mas não foram verificados pela Axis.

#### Informações técnicas

Recursos PADRÃO do driver de PTZ:

Driver	Forwardvision
Versão	4.04

Configuração serial PADRÃO:

Modo de porta	RS485
Taxa de bauds	9600
Bits de dados	8
Bits de parada	1
Paridade	Ímpar

Recursos PADRÃO compatíveis com este driver de PTZ:

#### Observação

Diferentes modelos de PTZ podem ter outros recursos (menores e mais).

# AXIS P7304 Video Encoder

## Drivers de PTZ

---

Movimento	Absoluto	Relativo	Contínuo
Pan	sim	sim	sim
Tilt	sim	sim	sim
Zoom	sim	sim	sim
Foco	não	sim	não
Íris	não	sim	não

Íris automática	sim
Foco automático:	sim
Filtro de bloqueio de infravermelho	não
Luz de fundo	não
Menu OSD	não

## Geutebrück

Para obter mais detalhes, acesse *KDec300* na página 61.

## JVC

Esta é uma lista dos modelos aos quais este driver oferece suporte. A instalação física depende do codificador de vídeo e da unidade PTZ.

### Importante

Verifique quais comunicações seriais o codificador de vídeo e a unidade PTZ suportarão.

- Modelos compatíveis:

JVC TK-C676

Outros modelos podem ser compatíveis, mas não foram verificados pela Axis.

### Informações técnicas

Recursos PADRÃO do driver de PTZ:

Driver	JVC
Versão	4.07

Configuração serial PADRÃO:

Modo de porta	RS485
Taxa de bauds	9600
Bits de dados	8
Bits de parada	1
Paridade	Par

Recursos PADRÃO compatíveis com este driver de PTZ:

# AXIS P7304 Video Encoder

## Drivers de PTZ

### Observação

Diferentes modelos de PTZ podem ter outros recursos (menores e mais).

Movimento	Absoluto	Relativo	Contínuo
Pan	não	sim	sim
Tilt	não	sim	sim
Zoom	não	sim	sim
Foco	não	sim	sim
Íris	não	sim	sim

Íris automática	sim
Foco automático:	sim
Filtro de bloqueio de infravermelho	não
Luz de fundo	sim
Menu OSD	sim

Exemplo de conexão

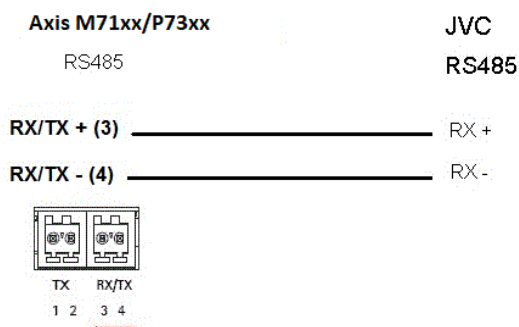

## Kalatel

Esta é uma lista dos modelos aos quais este driver oferece suporte. A instalação física depende do codificador de vídeo e da unidade PTZ.

### Importante

Verifique quais comunicações seriais o codificador de vídeo e a unidade PTZ suportarão.

Modelos compatíveis:

- Kalatel KTD-312 (Interface de computador/Mesclador de dados)

Outros modelos podem ser compatíveis, mas não foram verificados pela Axis.

Informações técnicas

Recursos PADRÃO do driver de PTZ:

# AXIS P7304 Video Encoder

## Drivers de PTZ

---

Driver	Kalatel
Versão	4.05

Configuração serial PADRÃO:

Modo de porta	RS422
Taxa de bauds	9600
Bits de dados	8
Bits de parada	1
Paridade	Nenhum

Recursos PADRÃO compatíveis com este driver de PTZ:

### Observação

Diferentes modelos de PTZ podem ter outros recursos (menores e mais).

Movimento	Absoluto	Relativo	Contínuo
Pan	não	sim	sim
Tilt	não	sim	sim
Zoom	não	sim	sim
Foco	não	sim	sim
Íris	não	sim	sim

Íris automática	não
Foco automático:	sim
Filtro de bloqueio de infravermelho	não
Luz de fundo	não
Menu OSD	sim

## Kalatel Digiplex

Esta é uma lista dos modelos aos quais este driver oferece suporte. A instalação física depende do codificador de vídeo e da unidade PTZ.

### Importante

Verifique quais comunicações seriais o codificador de vídeo e a unidade PTZ suportarão.

Modelos compatíveis:

- Kalatel KTD-312 (Interface de computador/Mesclador de dados)
- Cyberdome ver 1.0
- Cyberdome ver 1.2
- Cyberdome ver 2.0

Outros modelos podem ser compatíveis, mas não foram verificados pela Axis.

# AXIS P7304 Video Encoder

## Drivers de PTZ

---

### KDec300

Esta é uma lista dos modelos aos quais este driver oferece suporte. A instalação física depende do codificador de vídeo e da unidade PTZ.

#### Importante

Verifique quais comunicações seriais o codificador de vídeo e a unidade PTZ suportarão.

Modelos compatíveis:

- Geutebruck KDec300 (unidade Argus)

Outros modelos podem ser compatíveis, mas não foram verificados pela Axis.

### Lilin

Esta é uma lista dos modelos aos quais este driver oferece suporte. A instalação física depende do codificador de vídeo e da unidade PTZ.

#### Importante

Verifique quais comunicações seriais o codificador de vídeo e a unidade PTZ suportarão.

Modelos compatíveis:

- Lilin PIH-717
- Lilin PIH-7000

Outros modelos podem ser compatíveis, mas não foram verificados pela Axis.

#### Informações técnicas

Recursos PADRÃO do driver de PTZ:

Driver	Lilin
Versão	4.03

Configuração serial PADRÃO:

Modo de porta	RS485
Taxa de bauds	9600
Bits de dados	8
Bits de parada	1
Paridade	Nenhum

Recursos PADRÃO compatíveis com este driver de PTZ:

#### Observação

Diferentes modelos de PTZ podem ter outros recursos (menores e mais).

Movimento	Absoluto	Relativo	Contínuo
Pan	não	sim	sim
Tilt	não	sim	sim
Zoom	não	sim	sim

# AXIS P7304 Video Encoder

## Drivers de PTZ

---

Movimento	Absoluto	Relativo	Contínuo
Foco	não	sim	sim
Íris	não	sim	não

Íris automática	sim
Foco automático:	sim
Filtro de bloqueio de infravermelho	não
Luz de fundo	não
Menu OSD	não

### OpenEye

Esta é uma lista dos modelos aos quais este driver oferece suporte. A instalação física depende do codificador de vídeo e da unidade PTZ.

#### Importante

Verifique quais comunicações seriais o codificador de vídeo e a unidade PTZ suportarão.

Modelos compatíveis:

- OpenEye CM-510
- OpenEye CM-525

Outros modelos podem ser compatíveis, mas não foram verificados pela Axis.

### Panasonic

Esta é uma lista dos modelos aos quais este driver oferece suporte. A instalação física depende do codificador de vídeo e da unidade PTZ.

#### Importante

Verifique quais comunicações seriais o codificador de vídeo e a unidade PTZ suportarão.

Modelos compatíveis:

- Panasonic WV-CS850/CS854
- Panasonic WV-CS850A/CS854A

Outros modelos podem ser compatíveis, mas não foram verificados pela Axis.

Panasonic WV-860/860A (verificado por terceiros).

#### Informações técnicas

Recursos PADRÃO do driver de PTZ:

Driver	Panasonic
Versão	4.02

Configuração serial PADRÃO:

# AXIS P7304 Video Encoder

## Drivers de PTZ

Modo de porta	RS485
Taxa de bauds	19200
Bits de dados	8
Bits de parada	1
Paridade	Nenhum

Recursos PADRÃO compatíveis com este driver de PTZ:

### Observação

Diferentes modelos de PTZ podem ter outros recursos (menores e mais).

Movimento	Absoluto	Relativo	Contínuo
Pan	não	sim	sim
Tilt	não	sim	sim
Zoom	não	sim	sim
Foco	não	sim	sim
Íris	não	sim	não

Íris automática	sim
Foco automático:	sim
Filtro de bloqueio de infravermelho	sim
Luz de fundo	não
Menu OSD	sim

Exemplo de conexão

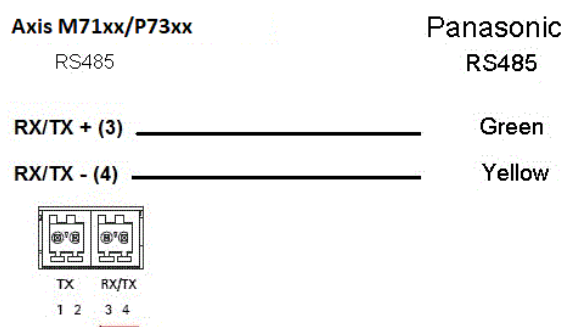

## Pelco

Esta é uma lista dos modelos aos quais este driver oferece suporte. A instalação física depende do seu produto Axis e da unidade PTZ.

### Importante

Verifique quais comunicações seriais são aceitas por seu produto Axis e pela unidade PTZ.

Modelos compatíveis:



# AXIS P7304 Video Encoder

## Drivers de PTZ

---

- Pelco DD5-C
- Pelco Esprit ES30C/ES31C
- Pelco LRD41C21
- Pelco LRD41C22
- Pelco Spectra III
- Pelco Spectra IV
- Pelco Spectra Mini
- Videotec DTRX3/PTH310P
- Videotec ULISSE
- PTK AMB
- YP3040

Outros modelos podem ser compatíveis, mas não foram verificados pela Axis.

### Informações técnicas

Recursos PADRÃO do driver de PTZ:

Driver	Pelco
Versão	4.17

Configuração serial PADRÃO:

Modo de porta	RS485
Taxa de bauds	2400
Bits de dados	8
Bits de parada	1
Paridade	Nenhum

Recursos PADRÃO compatíveis com este driver de PTZ:

### Observação

Unidades PTZ diferentes podem ter outros recursos (menores e mais).

Movimento	Absoluto	Relativo	Contínuo
Pan	não	sim	sim
Tilt	não	sim	sim
Zoom	não	sim	sim
Foco	não	sim	sim
Íris	não	sim	sim

Íris automática	sim
Foco automático:	sim

# AXIS P7304 Video Encoder

## Drivers de PTZ

Filtro de bloqueio de infravermelho	não
Luz de fundo	sim
Menu OSD	sim

Exemplo de conexão

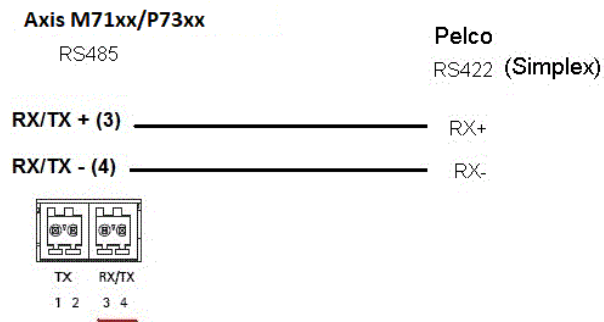

## Philips

Esta é uma lista dos modelos aos quais este driver oferece suporte. A instalação física depende do codificador de vídeo e da unidade PTZ.

### Importante

Verifique quais comunicações seriais o codificador de vídeo e a unidade PTZ suportarão.

Modelos compatíveis:

- Bosch/Philips Autodome G3A
- Bosch Autodome VG4
- Bosch MIC 400
- Bosch MIC 500

Outros modelos podem ser compatíveis, mas não foram verificados pela Axis.

### Informações técnicas

Recursos PADRÃO do driver de PTZ:

Driver	Philips
Versão	4.06

Configuração serial PADRÃO:

Modo de porta	RS485
Taxa de bauds	19200
Bits de dados	8
Bits de parada	1
Paridade	Nenhum

# AXIS P7304 Video Encoder

## Drivers de PTZ

Recursos PADRÃO compatíveis com este driver de PTZ:

### Observação

Diferentes modelos de PTZ podem ter outros recursos (menores e mais).

Movimento	Absoluto	Relativo	Contínuo
Pan	não	sim	sim
Tilt	não	sim	sim
Zoom	não	sim	sim
Foco	não	sim	sim
Íris	não	sim	sim

Íris automática	sim
Foco automático:	sim
Filtro de bloqueio de infravermelho	não
Luz de fundo	sim
Menu OSD	sim

Exemplo de conexão

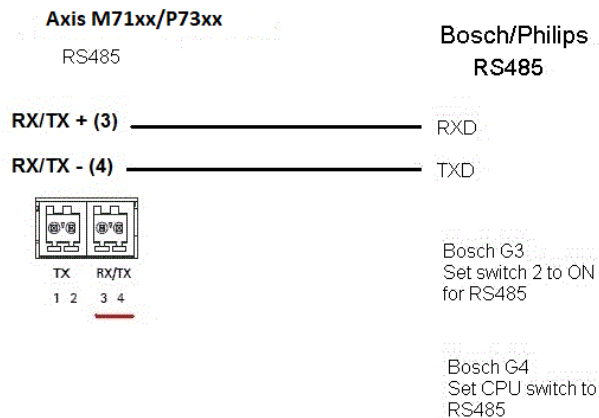

## Samsung

Esta é uma lista dos modelos aos quais este driver oferece suporte. A instalação física depende do codificador de vídeo e da unidade PTZ.

### Importante

Verifique quais comunicações seriais o codificador de vídeo e a unidade PTZ suportarão.

Modelos compatíveis:

- Samsung SCC-643
- Samsung SCP-2120

# AXIS P7304 Video Encoder

## Drivers de PTZ

---

Outros modelos podem ser compatíveis, mas não foram verificados pela Axis.

### Informações técnicas

Recursos PADRÃO do driver de PTZ:

Driver	Samsung
Versão	4.02

Configuração serial PADRÃO:

Modo de porta	RS485
Taxa de bauds	38400
Bits de dados	8
Bits de parada	1
Paridade	Nenhum

Recursos PADRÃO compatíveis com este driver de PTZ:

### Observação

Diferentes modelos de PTZ podem ter outros recursos (menores e mais).

Movimento	Absoluto	Relativo	Contínuo
Pan	não	sim	sim
Tilt	não	sim	sim
Zoom	não	sim	sim
Foco	não	sim	sim
Íris	não	sim	sim

Íris automática	não
Foco automático:	sim
Filtro de bloqueio de infravermelho	não
Luz de fundo	não
Menu OSD	sim

Exemplo de conexão

# AXIS P7304 Video Encoder

## Drivers de PTZ

---

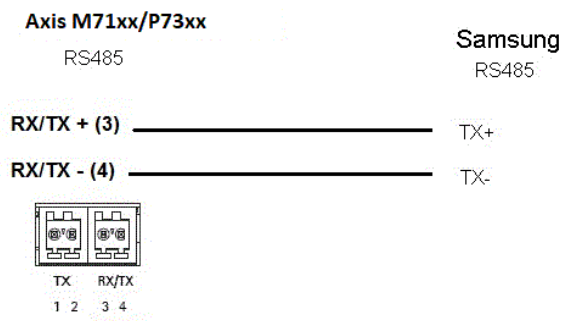

### Sensormatic

Esta é uma lista dos modelos aos quais este driver oferece suporte. A instalação física depende do codificador de vídeo e da unidade PTZ.

#### Importante

Verifique quais comunicações seriais o codificador de vídeo e a unidade PTZ suportarão.

Modelos compatíveis:

- Sensormatic Ultra I
- Sensormatic Ultra II
- Sensormatic Ultra III
- Sensormatic Ultra V
- Sensormatic Ultra VII

Outros modelos podem ser compatíveis, mas não foram verificados pela Axis.

#### Informações técnicas

Recursos PADRÃO do driver de PTZ:

Driver	Sensormatic
Versão	4.09

Configuração serial PADRÃO:

Modo de porta	RS485
Taxa de bauds	4800
Bits de dados	8
Bits de parada	1
Paridade	Nenhum

Recursos PADRÃO compatíveis com este driver de PTZ:

#### Observação

Diferentes modelos de PTZ podem ter outros recursos (menores e mais).

# AXIS P7304 Video Encoder

## Drivers de PTZ

Movimento	Absoluto	Relativo	Contínuo
Pan	não	sim	sim
Tilt	não	sim	sim
Zoom	não	sim	sim
Foco	não	sim	sim
Íris	não	sim	sim

Íris automática	sim
Foco automático:	sim
Filtro de bloqueio de infravermelho	não
Luz de fundo	não
Menu OSD	sim

Exemplo de conexão

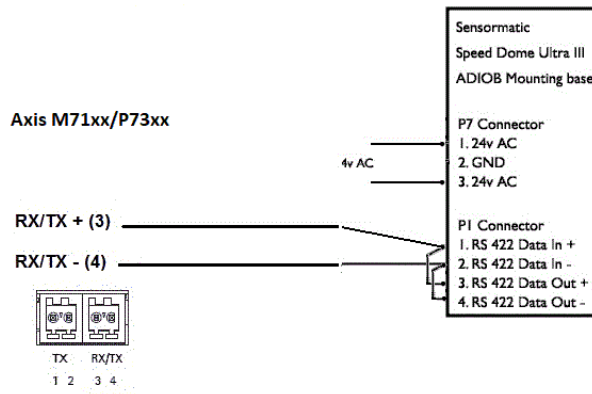

## Siemens

Esta é uma lista dos modelos aos quais este driver oferece suporte. A instalação física depende do codificador de vídeo e da unidade PTZ.

### Importante

Verifique quais comunicações seriais o codificador de vídeo e a unidade PTZ suportarão.

Modelos compatíveis:

- Siemens CCDA1435-DNX

Outros modelos podem ser compatíveis, mas não foram verificados pela Axis.

### Informações técnicas

Recursos PADRÃO do driver de PTZ:

# AXIS P7304 Video Encoder

## Drivers de PTZ

---

Driver	Siemens
Versão	1.00

Configuração serial PADRÃO:

Modo duplex	Simplex ou half duplex
Modo de porta	RS485
Taxa de bauds	9600
Bits de dados	8
Bits de parada	1
Paridade	Nenhuma

Recursos PADRÃO compatíveis com este driver de PTZ:

### Observação

Diferentes modelos de PTZ podem ter outros recursos (menores e mais).

Movimento	Absoluto	Relativo	Contínuo
Pan	não	sim	sim
Tilt	não	sim	sim
Zoom	não	sim	sim
Foco	não	sim	sim
Íris	não	sim	sim

Íris automática	sim
Foco automático:	sim
Filtro de bloqueio de infravermelho	não
Luz de fundo	não
Menu OSD	sim

## Smartscan

Para obter mais detalhes, acesse *Ultrak* na página 72.

## Teb

Esta é uma lista dos modelos aos quais este driver oferece suporte. A instalação física depende do codificador de vídeo e da unidade PTZ.

### Importante

Verifique quais comunicações seriais o codificador de vídeo e a unidade PTZ suportarão.

Modelos compatíveis:

- Teb TUB

Outros modelos podem ser compatíveis, mas não foram verificados pela Axis.

# AXIS P7304 Video Encoder

## Drivers de PTZ

---

### Informações técnicas

Recursos PADRÃO do driver de PTZ:

Driver	Teb
Versão	4.00

Configuração serial PADRÃO:

Modo de porta	RS422
Taxa de bauds	9600
Bits de dados	8
Bits de parada	1
Paridade	Nenhum

Recursos PADRÃO compatíveis com este driver de PTZ:

#### Observação

Diferentes modelos de PTZ podem ter outros recursos (menores e mais).

Movimento	Absoluto	Relativo	Contínuo
Pan	não	sim	sim
Tilt	não	sim	sim
Zoom	não	sim	sim
Foco	não	sim	sim
Íris	não	sim	não

Íris automática	sim
Foco automático:	sim
Filtro de bloqueio de infravermelho	não
Luz de fundo	não
Menu OSD	sim

## Ultrak

Esta é uma lista dos modelos aos quais este driver oferece suporte. A instalação física depende do codificador de vídeo e da unidade PTZ.

#### Importante

Verifique quais comunicações seriais o codificador de vídeo e a unidade PTZ suportarão.

Modelos compatíveis:

- Ultrak UltraDome KD6
- Ultrak UltraDome KD6i

Outros modelos podem ser compatíveis, mas não foram verificados pela Axis.



# AXIS P7304 Video Encoder

## Drivers de PTZ

### Informações técnicas

Recursos PADRÃO do driver de PTZ:

Driver	Ultrak
Versão	4.04

Configuração serial PADRÃO:

Modo de porta	RS485
Taxa de bauds	9600
Bits de dados	8
Bits de parada	1
Paridade	Par

Recursos PADRÃO compatíveis com este driver de PTZ:

#### Observação

Diferentes modelos de PTZ podem ter outros recursos (menores e mais).

Movimento	Absoluto	Relativo	Contínuo
Pan	sim	sim	sim
Tilt	sim	sim	sim
Zoom	sim	sim	sim
Foco	não	não	não
Íris	não	não	não

Íris automática	sim
Foco automático:	sim
Filtro de bloqueio de infravermelho	sim
Luz de fundo	sim
Menu OSD	não

Exemplo de conexão

#### Axis M71xx/P73xx

RS485

RX+ (3)

RX- (4)

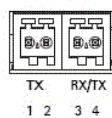

UltraDome  
KD6/KD6i

RX+

RX-

Make sure that the jumpers on the Top Plate are set to 2-wire operation (jumpers W3 and W4 to position 1 and 2).

# AXIS P7304 Video Encoder

## Drivers de PTZ

---

### VCC

Esta é uma lista dos modelos aos quais este driver oferece suporte. A instalação física depende do codificador de vídeo e da unidade PTZ.

#### Importante

Verifique quais comunicações seriais o codificador de vídeo e a unidade PTZ suportarão.

Modelos compatíveis:

- Canon VC-C4
- Canon VC-C4R
- Canon VC-C50i
- Canon VC-C50iR
- Canon NU-700N
- Canon NU-700P
- Canon NU-701N
- Canon NU-701P
- Canon BU-45H
- Canon BU-50H

Outros modelos podem ser compatíveis, mas não foram verificados pela Axis.

### VCL

Esta é uma lista dos modelos aos quais este driver oferece suporte. A instalação física depende do codificador de vídeo e da unidade PTZ.

#### Importante

Verifique quais comunicações seriais o codificador de vídeo e a unidade PTZ suportarão.

Modelos compatíveis:

- Vcl Orbiter MicroSphere
- Vcl Orbiter Gold

Outros modelos podem ser compatíveis, mas não foram verificados pela Axis.

#### Informações técnicas

Recursos PADRÃO do driver de PTZ:

Driver	Vcl_rel
Versão	4.04

Configuração serial PADRÃO:

Modo de porta	RS485
Taxa de bauds	9600

# AXIS P7304 Video Encoder

## Drivers de PTZ

Bits de dados	8
Bits de parada	2
Paridade	Nenhum

Recursos PADRÃO compatíveis com este driver de PTZ:

### Observação

Diferentes modelos de PTZ podem ter outros recursos (menores e mais).

Movimento	Absoluto	Relativo	Contínuo
Pan	não	sim	sim
Tilt	não	sim	sim
Zoom	não	sim	sim
Foco	não	sim	sim
Íris	não	sim	sim

Íris automática	sim
Foco automático:	sim
Filtro de bloqueio de infravermelho	não
Luz de fundo	não
Menu OSD	não

Exemplo de conexão

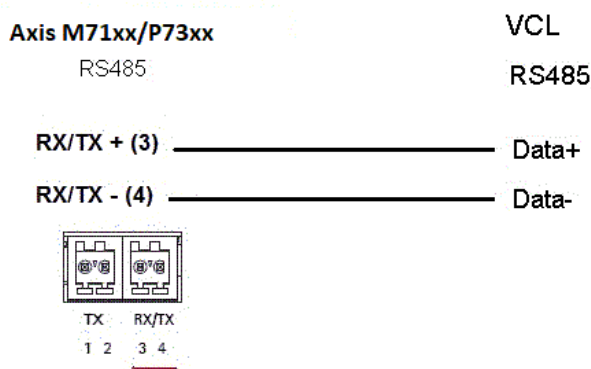

## Vicon

Esta é uma lista dos modelos aos quais este driver oferece suporte. A instalação física depende do codificador de vídeo e da unidade PTZ.

### Importante

Verifique quais comunicações seriais o codificador de vídeo e a unidade PTZ suportarão.

Modelos compatíveis:

- Vicon SVFT-W23

# AXIS P7304 Video Encoder

## Drivers de PTZ

---

Outros modelos podem ser compatíveis, mas não foram verificados pela Axis.

### Informações técnicas

Recursos PADRÃO do driver de PTZ:

Driver	Vicon
Versão	4.05

Configuração serial PADRÃO:

Modo de porta	RS485
Taxa de bauds	19200
Bits de dados	8
Bits de parada	1
Paridade	Nenhum

Recursos PADRÃO compatíveis com este driver de PTZ:

### Observação

Diferentes modelos de PTZ podem ter outros recursos (menores e mais).

Movimento	Absoluto	Relativo	Contínuo
Pan	não	sim	sim
Tilt	não	sim	sim
Zoom	não	sim	sim
Foco	não	sim	sim
Íris	não	não	não

Íris automática	não
Foco automático:	não
Filtro de bloqueio de infravermelho	não
Luz de fundo	não
Menu OSD	sim

## Videmech

Esta é uma lista dos modelos aos quais este driver oferece suporte. A instalação física depende do codificador de vídeo e da unidade PTZ.

### Importante

Verifique quais comunicações seriais o codificador de vídeo e a unidade PTZ suportarão.

Modelos compatíveis:

- Videmech 682
- Videmech 555RX

# AXIS P7304 Video Encoder

## Drivers de PTZ

Outros modelos podem ser compatíveis, mas não foram verificados pela Axis.

### Informações técnicas

Recursos PADRÃO do driver de PTZ:

Driver	Videmech
Versão	4.06

Configuração serial PADRÃO:

Modo de porta	RS485
Taxa de bauds	9600
Bits de dados	8
Bits de parada	1
Paridade	Impar

Recursos PADRÃO compatíveis com este driver de PTZ:

### Observação

Diferentes modelos de PTZ podem ter outros recursos (menores e mais).

Movimento	Absoluto	Relativo	Contínuo
Pan	sim	sim	sim
Tilt	sim	sim	sim
Zoom	sim	sim	sim
Foco	sim	sim	sim
Íris	não	não	não

Íris automática	não
Foco automático:	não
Filtro de bloqueio de infravermelho	não
Luz de fundo	não
Menu OSD	não

Exemplo de conexão

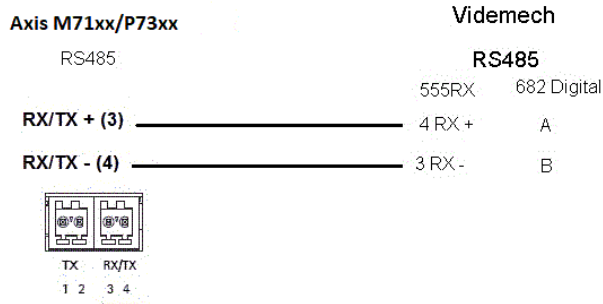

# AXIS P7304 Video Encoder

## Drivers de PTZ

---

### Videotec

Esta é uma lista dos modelos aos quais este driver oferece suporte. A instalação física depende do codificador de vídeo e da unidade PTZ.

#### Importante

Verifique quais comunicações seriais o codificador de vídeo e a unidade PTZ suportarão.

Modelos compatíveis:

- Videotec DTMRX2

Outros modelos podem ser compatíveis, mas não foram verificados pela Axis.

### Videotec Macro

Esta é uma lista dos modelos aos quais este driver oferece suporte. A instalação física depende do codificador de vídeo e da unidade PTZ.

#### Importante

- Verifique quais comunicações seriais o codificador de vídeo e a unidade PTZ suportarão.
- A unidade PTZ deve oferecer suporte ao protocolo de PTZ Videotec Macro.

Modelos compatíveis:

- Videotec ULISSE

Outros modelos podem ser compatíveis, mas não foram verificados pela Axis.

#### Informações técnicas

Recursos PADRÃO do driver de PTZ:

Driver	Videotec Macro
Versão	1.22

Configuração serial PADRÃO:

Modo duplex	Half duplex
Modo de porta	RS485
Taxa de bauds	38400
Bits de dados	8
Bits de parada	1
Paridade	Nenhum

Recursos PADRÃO compatíveis com este driver de PTZ:

#### Observação

Diferentes modelos de PTZ podem ter outros recursos (menores e mais).

Movimento	Absoluto	Relativo	Contínuo
Pan	sim	sim	sim
Tilt	sim	sim	sim

# AXIS P7304 Video Encoder

## Drivers de PTZ

---

Movimento	Absoluto	Relativo	Contínuo
Zoom	não	não	não
Foco	não	não	não
Íris	não	não	não

Íris automática	não
Foco automático:	não
Filtro de bloqueio de infravermelho	não
Luz de fundo	não
Menu OSD	não

## Visca

Esta é uma lista dos modelos aos quais este driver oferece suporte. A instalação física depende do seu produto Axis e da unidade PTZ.

### Importante

Verifique quais comunicações seriais são aceitas por seu produto Axis e pela unidade PTZ.

Modelos com suporte com interface RS422 de 4 fios:

- Sony EVI-D70/D70P
- WISKA DCP-27 (cabeça PT)

Modelos compatíveis com a interface RS232 (podem exigir conversão externa RS422-4 fios/RS232):

- Axis EVI-D30/D31
- Sony EVI-G20/G21
- Sony EVI-D30/D31
- Sony EVI-D100/D100P
- Sony EVI-D70/D70P

Outros modelos podem ser compatíveis, mas não foram verificados pela Axis.

### Informações técnicas

Recursos PADRÃO do driver de PTZ:

Driver	Visca/EVI
Versão	4.11

Configuração serial PADRÃO:

Modo de porta	RS422
Taxa de bauds	9600
Bits de dados	8

# AXIS P7304 Video Encoder

## Drivers de PTZ

---

Bits de parada	1
Paridade	Nenhum

Recursos PADRÃO compatíveis com este driver de PTZ:

### Observação

Diferentes modelos de PTZ podem ter outros recursos (menores e mais).

Movimento	Absoluto	Relativo	Contínuo
Pan	sim	sim	sim
Tilt	sim	sim	sim
Zoom	sim	sim	sim
Foco	sim	sim	sim
Íris	sim	sim	não

Íris automática	sim
Foco automático:	sim
Filtro de bloqueio de infravermelho	sim
Luz de fundo	sim
Menu OSD	não



