

AXIS A1810-B Network Door Controller

Indice

Panoramica delle soluzioni.....	3
Installazione.....	4
Impostazioni preliminari.....	5
Individuazione del dispositivo sulla rete.....	5
Supporto browser.....	5
Aprire l'interfaccia Web del dispositivo.....	5
Crea un account amministratore.....	5
Password sicure.....	6
Verificare che nessuno abbia alterato il software del dispositivo.....	6
Panoramica dell'interfaccia Web.....	6
Configurare il dispositivo.....	7
Aggiunta di AXIS A9910.....	7
Controllo ascensore.....	7
Override porta.....	7
Interfaccia Web.....	8
Per saperne di più.....	9
Cyber security.....	9
Servizio di notifica di sicurezza Axis.....	9
Gestione delle vulnerabilità.....	9
Funzionamento sicuro dei dispositivi Axis.....	9
Dati tecnici.....	10
Panoramica dei prodotti.....	10
Indicatori LED.....	11
Pulsanti.....	12
Pulsante di comando.....	12
Connettori.....	12
Connettore di rete.....	12
Opzioni di alimentazione.....	12
Priorità alimentazione.....	12
Connettore di alimentazione.....	12
Connettore di ingresso.....	13
Connettore di uscita.....	14
Connettore relè.....	14
Connettore ausiliario.....	15
Connettore allarme/antimanomissione.....	16
Connettore lettore.....	16
Connettore porta.....	17
Connettore relè della porta.....	18
Connettore relè AUX.....	19
Ingressi con supervisione.....	19
.....	20
Risoluzione dei problemi.....	21
Ripristino delle impostazioni predefinite di fabbrica.....	21
Opzioni AXIS OS.....	21
Controllo della versione corrente del AXIS OS.....	21
Aggiornare AXIS OS.....	21
Problemi tecnici e possibili soluzioni.....	22
Contattare l'assistenza.....	24

Panoramica delle soluzioni

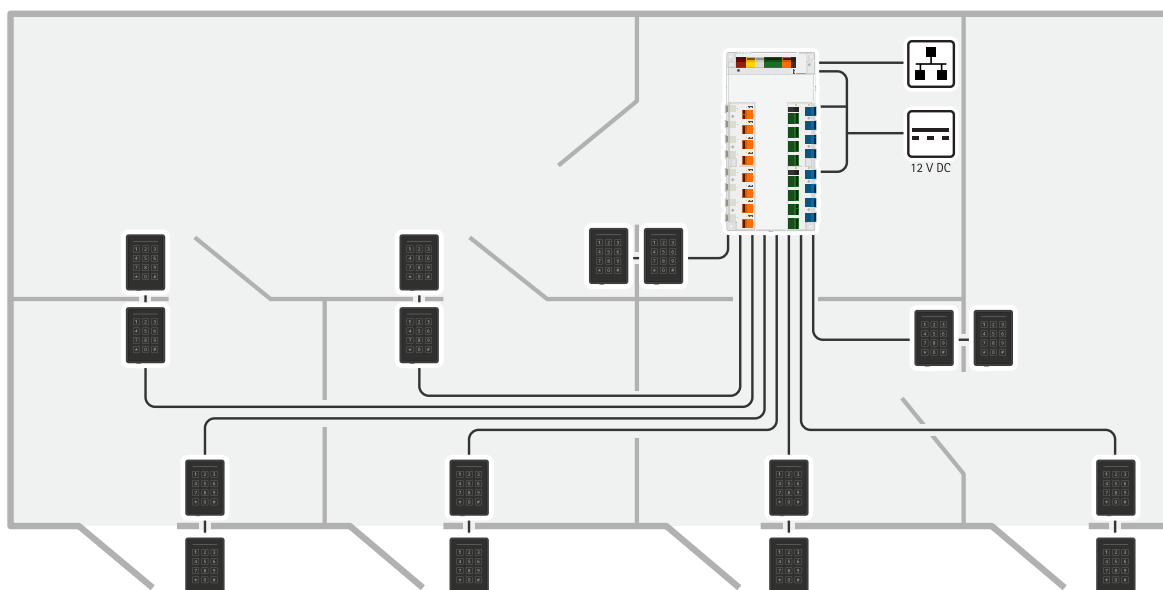

Il door controller di rete può essere facilmente collegato alla rete IP esistente. Ogni door controller di rete è in grado di alimentare e controllare un massimo di 16 lettori e 8 serrature.

Installazione



Per guardare questo video, andare alla versione web di questo documento.

Impostazioni preliminari

Individuazione del dispositivo sulla rete

Per trovare i dispositivi Axis sulla rete e assegnare loro un indirizzo IP in Windows®, utilizza AXIS IP Utility o AXIS Device Manager. Queste applicazioni sono entrambe gratuite e possono essere scaricate dal sito [Web axis.com/support](http://www.axis.com/support).

Per ulteriori informazioni su come trovare e assegnare indirizzi IP, andare alla sezione *Come assegnare un indirizzo IP e accedere al dispositivo*.

Supporto browser

Il dispositivo può essere utilizzato con i seguenti browser:

	Chrome™	Edge™	Firefox®	Safari®
Windows®	✓	✓	*	*
macOS®	✓	✓	*	*
Linux®	✓	✓	*	*
Altri sistemi operativi	*	*	*	*

✓: Consigliato

*: Supportato con limitazioni

Aprire l'interfaccia Web del dispositivo

1. Aprire un browser e digitare il nome di host o l'indirizzo IP del dispositivo Axis.
Se non si conosce l'indirizzo IP, utilizzare AXIS IP Utility oppure AXIS Device Manager per individuare il dispositivo sulla rete.
2. Digitare il nome utente e password. Se si accede al dispositivo per la prima volta, è necessario creare un account amministratore. Vedere *Crea un account amministratore, on page 5*.

Per le descrizioni di tutte le funzioni e impostazioni dell'interfaccia Web dei dispositivi con AXIS OS, consultare *Guida all'interfaccia Web di AXIS OS*.

Crea un account amministratore

La prima volta che si accede al dispositivo, è necessario creare un account amministratore.

1. Inserire un nome utente.
2. Inserire una password. Vedere *Password sicure, on page 6*.
3. Reinserire la password.
4. Accettare il contratto di licenza.
5. Fare clic su **Add account (Aggiungi account)**.

Importante

Il dispositivo non ha un account predefinito. In caso di smarrimento della password dell'account amministratore, è necessario reimpostare il dispositivo. Vedere *Ripristino delle impostazioni predefinite di fabbrica, on page 21*.

Password sicure

Importante

Utilizzare HTTPS (abilitato per impostazione predefinita) per impostare la password o altre configurazioni sensibili in rete. HTTPS consente connessioni di rete sicure e crittografate, proteggendo così i dati sensibili, come le password.

La password del dispositivo è il sistema di protezione principale dei dati e dei servizi. I dispositivi Axis non impongono criteri relativi alla password poiché i dispositivi potrebbero essere utilizzati in vari tipi di installazioni.

Per proteggere i dati consigliamo vivamente di:

- Utilizzare una password con almeno 8 caratteri, creata preferibilmente da un generatore di password.
- Non mostrare la password.
- Cambiare la password a intervalli regolari, almeno una volta all'anno.

Verificare che nessuno abbia alterato il software del dispositivo

Per verificare che il dispositivo disponga del firmware AXIS OS originale o per prendere il controllo completo del dispositivo dopo un attacco alla sicurezza:

1. Ripristinare le impostazioni predefinite di fabbrica. Vedere *Ripristino delle impostazioni predefinite di fabbrica, on page 21*.
Dopo il ripristino, l'avvio sicuro garantisce lo stato del dispositivo.
2. Configurare e installare il dispositivo.

Panoramica dell'interfaccia Web

Questo video mette a disposizione una panoramica dell'interfaccia Web del dispositivo.



Interfaccia Web dei dispositivi Axis

Configurare il dispositivo

Per sapere in che modo si configura il dispositivo, consulta il *manuale per l'utente AXIS Camera Station* o soluzioni di terze parti.

Aggiunta di AXIS A9910

- Nell'interfaccia web del door controller, andare a **Device > I/O and relays** (Dispositivo, IO e relè).
- Fare clic su **Add encryption key** (Aggiungi chiave di crittografia).
- Se la chiave di crittografia è già stata generata in precedenza, digitarla e fare clic su **OK**.
- Per generare una chiave di crittografia:
 - Fare clic su **Generate key** (Genera chiave).
 - Fare clic su **Export key** (Esporta chiave) per salvare la chiave. Se si smarrisce la chiave di crittografia, si perderà l'accesso al dispositivo.
 - Fare clic su **OK**.
- Fare clic su **Add AXIS A9910** (Aggiungi AXIS A9910).
- Inserire il nome e selezionare la porta RS485 e l'indirizzo da utilizzare.
- Fare clic su **OK**.

Controllo ascensore

Grazie a un lettore installato all'interno della cabina dell'ascensore, è possibile controllare l'accesso ai piani utilizzando il door controller e AXIS A9910. Per ulteriori informazioni, consultare il sito *Aggiunta di AXIS A9910, on page 7*.

È possibile connettere fino a 16 piani collegati a un singolo door controller e a moduli di espansione AXIS A9910:

- I moduli di espansione utilizzano una porta lettore sul controller.
- L'altra porta lettore è utilizzata dal lettore posizionato all'interno della cabina dell'ascensore.

Override porta

Importante

Questa funzione assume il controllo diretto dei relè delle porte e bypassa la configurazione dei relè in AXIS Camera Station. Utilizzarla solo se l'assistenza Axis ha indicato di procedere in tal senso.

1. Interrompere il servizio Secure Entry in AXIS Camera Station.
2. Nell'interfaccia Web del door controller, andare ad **Advanced > Door override** (Avanzate, Bypass porta).
3. Leggere attentamente le informazioni riportate nella pagina, quindi fare clic su **I understand** (Accetto).
4. Attivare **Door override** (Bypass porta) e fare clic su **Enable** (Abilita).
5. Andare al relè della porta, fare clic su **Lock**, **Unlock**, oppure **Access** (Blocca, Sblocca oppure Accesso) per bloccare, sbloccare o accedere alla porta.
6. Andare al relè che si desidera configurare e fare clic su **Activate** (Attiva) o **Deactivate** (Disattiva) per attivare o disattivare il relè.

Interfaccia Web

Per informazioni su tutte le funzionalità e le impostazioni disponibili nell'interfaccia Web dei dispositivi con AXIS OS, andare a *Guida all'interfaccia Web di AXIS OS*.

Per saperne di più

Cyber security

Per informazioni specifiche sulla cybersecurity (sicurezza informatica), consultare la scheda tecnica del dispositivo su axis.com.

Per informazioni approfondite sulla cybersecurity in AXIS OS, leggere la guida *AXIS OS Hardening*.

Servizio di notifica di sicurezza Axis

Axis fornisce un servizio di notifica con informazioni sulla vulnerabilità e altre questioni relative alla sicurezza per i dispositivi Axis. Per ricevere le notifiche, è possibile iscriversi a axis.com/security-notification-service.

Gestione delle vulnerabilità

Per ridurre al minimo il rischio di esposizione dei clienti, Axis, in qualità di autorità per la numerazione delle Vulnerabilità ed Esposizioni (CNA, Common Vulnerability and Exposures), segue gli standard di settore per gestire e rispondere alle vulnerabilità rilevate nei nostri dispositivi, software e servizi. Per ulteriori informazioni sui criteri di gestione delle vulnerabilità di Axis, sulla modalità di segnalazione delle vulnerabilità, sulle vulnerabilità già sfruttate e sui corrispondenti avvisi di sicurezza, consultare axis.com/vulnerability-management.

Funzionamento sicuro dei dispositivi Axis

I dispositivi Axis con impostazioni predefinite di fabbrica sono preconfigurati con meccanismi di protezione predefiniti sicuri. Si consiglia di utilizzare più configurazione di sicurezza quando si installa il dispositivo. Per saperne di più sull'approccio di Axis alla cybersecurity, comprese le pratiche migliori, le risorse e le linee guida per la protezione dei dispositivi, consultare axis.com/about-axis/cybersecurity.

Dati tecnici

Panoramica dei prodotti

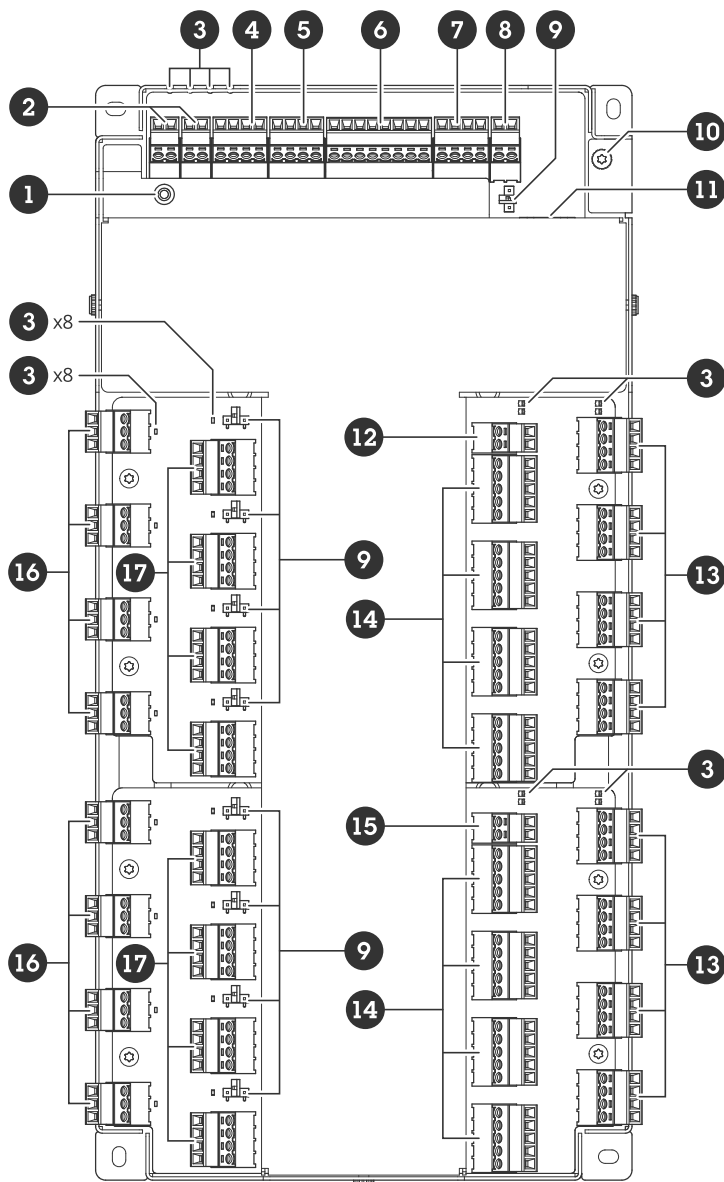

- 1 Pulsante di comando
- 2 Allarme/antimanomissione
- 3 LED
- 4 Connettore ausiliario
- 5 Connettore di uscita
- 6 Connettore di ingresso
- 7 Connettore relè
- 8 Connettore di alimentazione (DC IN)
- 9 Ponticello relè
- 10 Posizione di messa a terra
- 11 Connettore di rete
- 12 Connettore di alimentazione (ING CC PORTA 1-4)
- 13 Connettore lettore
- 14 Connettore porta
- 15 Connettore di alimentazione (ING CC PORTA 5-8)
- 16 Connettore relè AUX
- 17 Connettore relè della porta

Indicatori LED

LED	Colore	Significato
Stato (STAT)	Verde	Luce verde fissa in condizioni di normale utilizzo.
	Giallo	Luce fissa durante l'avvio e quando si ripristinano le impostazioni.
	Rosso	Luce lampeggiante lenta per aggiornamento non riuscito.
Rete (NET)	Verde	Luce fissa per connessione di rete a 100 MBit/s. Lampeggiante per attività di rete.
	Giallo	Luce fissa per connessione di rete a 10 MBit/s. Lampeggiante per attività di rete.
	Spento	Assenza di collegamento di rete.
Alimentazione (PWR)	Verde	Funzionamento normale.
	Giallo	Luce lampeggiante verde/gialla durante l'aggiornamento del firmware.
Relè (RELÈ)	Verde	Relè attivo. (*)
	Spento	Relè inattivo.

LED PORTA 1-4 PORTA 5-8	Colore	Significato
Stato (STAT)	Verde	Lampeggiante (acceso per 1 secondo e spento per 1 secondo) se offline.
	Verde	Lampeggia (acceso per 200 millisecondi, spento per 2 secondi) quando è online.
	Rosso	Lampeggiante verde/rosso durante l'aggiornamento del software del dispositivo.
Alimentazione (PWR)	Verde	Funzionamento normale.
RS485 over current (LETTORE OC)	Rosso	Malfunzionamento di sovracorrente o sottotensione per qualsiasi porta RS485.
Relay over current (RELÈ OC)	Rosso	Malfunzionamento di sovracorrente o sottotensione per qualsiasi porta relè.
Relè (RELÈ)	Verde	Relè attivo. (*)
	Spento	Relè inattivo.
Relè AUX (RELÈ)	Verde	Relè attivo. (*)
	Spento	Relè inattivo.

(*) Il relè è attivo quando COM è connesso a NO.

Pulsanti

Pulsante di comando

Il pulsante di comando viene utilizzato per:

- Ripristino del dispositivo alle impostazioni predefinite di fabbrica. Vedere *Ripristino delle impostazioni predefinite di fabbrica, on page 21*.

Connettori

Connettore di rete

Connettore Ethernet RJ45 con Power over Ethernet Plus (PoE +).

UL: Power over Ethernet (PoE) deve essere over Ethernet IEEE 802.3af/802.3at Tipo 1 Classe 3 o Power over Ethernet Plus (PoE+) IEEE 802.3at Tipo 2 Classe 4 Iniettore limitato all'alimentazione che fornisce 44–57 V CC, 15,4 W/30 W. Power over Ethernet (PoE) è stato valutato da UL con AXIS 30 W Midspan.

Opzioni di alimentazione

Per alimentare il dispositivo, è necessario collegare i seguenti connettori:

1. PoE o ING CC. Vedere *Priorità alimentazione, on page 12*.
2. ING CC PORTA 1-4 (necessario).
3. ING CC PORTA 5-8 (necessario).

Priorità alimentazione

- Quando PoE e ING CC sono entrambi collegati prima dell'accensione del dispositivo, PoE viene utilizzato per l'alimentazione.
- PoE e ING CC sono entrambi collegati e PoE è attualmente in fase di alimentazione. Quando si perde l'alimentazione PoE, il dispositivo utilizza ING CC per l'alimentazione senza riavvio.
- PoE e ING CC sono entrambi collegati e ING CC è attualmente in fase di alimentazione. In caso di perdita di alimentazione ING CC, il dispositivo si riavvia e utilizza PoE per l'alimentazione.
- Quando ING CC viene utilizzato durante l'avvio e PoE viene collegato dopo l'avvio del dispositivo, viene utilizzato ING CC per l'alimentazione.
- Quando PoE viene utilizzato durante l'avvio e ING CC viene collegato dopo l'avvio del dispositivo, viene utilizzato PoE per l'alimentazione.

Connettore di alimentazione

Tre morsettiera a 2 pin per ingresso alimentazione CC. Vedere *Opzioni di alimentazione, on page 12*.

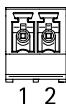

IN CC

Opzionale per alimentare il dispositivo. È invece possibile utilizzare PoE. Vedere *Priorità alimentazione, on page 12*.

Funzione	Pin	Note	Dati tecnici
Massa CC (GND)	1		0 V CC
Input CC	2	Per l'alimentazione del dispositivo quando non si utilizza Power over Ethernet. Nota: questo pin può essere usato solo come alimentazione.	12 V CC, max 36 W

ING CC PORTA 1-4

Necessario per alimentare il dispositivo.

Funzione	Pin	Note	Dati tecnici
Massa CC (GND)	1		0 V CC
Input CC	2	Necessario per alimentare il dispositivo. Nota: questo pin può essere usato solo come alimentazione.	12 V CC, max 96 W

ING CC PORTA 5-8

Necessario per alimentare il dispositivo.

Funzione	Pin	Note	Dati tecnici
Massa CC (GND)	1		0 V CC
Input CC	2	Necessario per alimentare il dispositivo. Nota: questo pin può essere usato solo come alimentazione.	12 V CC, max 96 W

UL: l'alimentazione CC deve essere fornita da un alimentatore conforme a UL 294, UL 603, o UL 2610 a seconda dell'applicazione, dotato delle classificazioni appropriate.

Connettore di ingresso

Una morsettiera a 8 pin

Gli ingressi digitali supportano la supervisione con resistori di linea. Se il collegamento viene interrotto, viene attivato un allarme. Per utilizzare la supervisione ingressi, installare resistenze di fine linea. Per gli input supervisionati utilizzare lo schema delle connessioni. Vedere *page 19*.



Funzione	Pin	Nota	Dati tecnici
Massa CC (GND)	1, 3, 5, 7		0 V CC

Ingresso	2, 4, 6	Ingresso digitale - collegare al pin 1 per attivarlo oppure lasciarlo isolato (scollegato) per disattivarlo. Possibilità di supervisione. Vedere <i>Ingressi con supervisione, on page 19.</i>	0-30 V CC
+12 V CC	8		Max 190 mA

Connettore di uscita

Una morsettiera a 4 pin

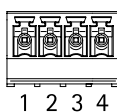

Funzione	Pin	Dati tecnici
Massa CC (GND)	1	0 V CC
Uscita	2,3,4	Open drain, 0-30 V CC, max 100 mA

Connettore relè

Una morsettiera a 4 pin per relè a forma di C che possono essere utilizzati, ad esempio, per controllare un blocco o un'interfaccia di un cancello.

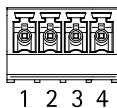

Funzione	Pin	Note	Dati tecnici
Massa CC (GND)	1		0 V CC
NO	2	Normalmente aperto. Per il collegamento di relè. Collegare un blocco di protezione intrinseca tra NO e massa CC.	Corrente massima = 2 A Tensione max. = 30 V CC
COM	3	Comune	
NC	4	Normalmente chiuso. Per il collegamento di relè. Collegare un blocco di sicurezza intrinseca tra NC e massa CC.	

Nota

Il relè è separato con isolamento galvanico dal resto dei circuiti se i ponticelli non vengono utilizzati.

Ponticello di alimentazione relè

Quando montato, il ponticello di alimentazione del relè si collega a 12 V CC o 24 V CC al pin COM del relè.

Può essere utilizzato per collegare un blocco tra i pin GND e NO o tra i pin GND e NC.

Sorgente di alimentazione	Potenza massima a 12 V CC	Potenza massima a 24 V CC
IN CC	1.900 mA	1000 mA
PoE	150 mA	50 mA
PoE+	920 mA	420 mA

AVVISO

Se il blocco non è polarizzato, si consiglia di aggiungere un diodo di ritorno esterno.

Connettore ausiliario

Utilizzare il connettore ausiliario con dispositivi esterni in combinazione con, ad esempio, rilevamento del movimento, attivazione di eventi e notifiche di allarme. Oltre al punto di riferimento 0 V CC e all'alimentazione (output CC), il connettore ausiliario fornisce l'interfaccia per:

Ingresso digitale – Per il collegamento di dispositivi che possono passare da un circuito chiuso ad uno aperto, ad esempio i sensori PIR, i contatti porta/finestra e i rivelatori di rottura.

Input supervisionato – Consente di rilevare le manomissioni su un input digitale.

Uscita digitale – Per il collegamento di dispositivi esterni come relè e LED. I dispositivi collegati si possono attivare tramite l'API (interfaccia per la programmazione di applicazioni) del VAPIX® o dalla pagina web del prodotto.

Morsettiera a 4 pin

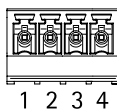

Funzione	Pin	Note	Dati tecnici
Terra CC	1		0 V CC
Uscita CC	2	Questo terminale può essere utilizzato anche per alimentare una periferica ausiliaria. Nota: questo pin può essere usato solo come uscita alimentazione.	12 V CC Carico massimo = 250 mA in totale
Configurabile (ingresso o uscita)	3-4	Input digitale o input supervisionato – collegarlo al pin 1 per attivarlo oppure lasciarlo isolato (scollegato) per disattivarlo. Per utilizzare l'ingresso supervisionato, installare resistori terminali. Vedere il diagramma di connessione per informazioni su come collegare i resistori.	Da 0 a max 30 V CC
		Uscita digitale: collegato internamente al pin 1 (terra CC) quando attivo e isolato (scollegato) quando inattivo. Se si utilizza un carico induttivo, ad esempio un relè, collegare un diodo in parallelo al carico per proteggerlo da sovratensioni. Gli I/O sono in grado di pilotare un carico esterno da 12 V CC, 50 mA (massimo combinato), se si utilizza l'output interno da 12 V CC (PIN 2). In caso di utilizzo di connessioni di scarico aperte in combinazione con un alimentatore esterno, gli I/O possono gestire l'alimentazione CC di 0 – 30 V CC, 100 mA.	Da 0 a max 30 V CC, open-drain, 100 mA

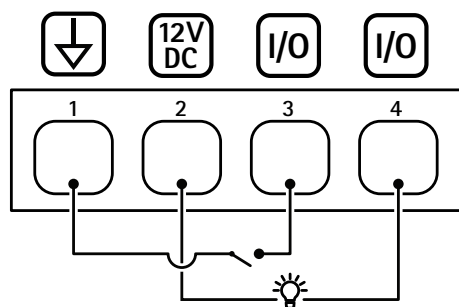

- 1 Terra CC
- 2 Output CC 12 V
- 3 I/O configurato come input
- 4 I/O configurato come output

Connettore allarme/antimanomissione

Due morsettiere a 2 pin per dispositivi esterni, ad esempio rottura vetri o rivelatori di incendio.

UL: il connettore non è stato valutato da UL per l'uso di antifurto o allarme antincendio.

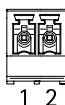

Funzione	Pin	Note	Dati tecnici
Terra CC	1		0 V CC
MANOMISSIONE	2	Ingresso digitale - collegare al pin 1 per attivarlo oppure lasciarlo isolato (scollegato) per disattivarlo. Possibilità di supervisione. Vedere <i>Ingressi con supervisione, on page 19.</i>	Da 0 a max 30 V CC

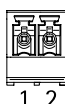

Funzione	Pin	Note	Dati tecnici
Terra CC	1		0 V CC
ALLARME	2	Ingresso digitale - collegare al pin 1 per attivarlo oppure lasciarlo isolato (scollegato) per disattivarlo. Possibilità di supervisione. Vedere <i>Ingressi con supervisione, on page 19.</i>	Da 0 a max 30 V CC

Connettore lettore

Otto morsettiere a 4 pin che supportano il protocollo OSDP per la comunicazione con il lettore.

Può collegare fino a sedici lettori OSDP o Wiegand. 2 A a 12 V CC riservato ai lettori collegati alla porta 1-4 e alla porta 5-8 separatamente.

Nota

I lettori Wiegand richiedono il collegamento dell'AXIS TA1101-B Wiegand to OSDP converter tra il lettore e il controller.

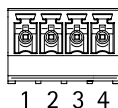

Configurato per un lettore OSDP

Funzione	Pin	Nota	Dati tecnici
Massa CC (GND)	1		0 V CC
Output CC (+12 V)	2	Fornisce alimentazione al lettore.	12 V CC, per un totale di 2 A per tutti i connettori del lettore.
A	3	Half-duplex	
B	4	Half-duplex	

Configurato per due lettori OSDP (multi-drop)

Funzione	Pin	Nota	Dati tecnici
Massa CC (GND)	1		0 V CC
Output CC (+12 V)	2	Fornisce alimentazione ad entrambi i lettori.	12 V CC, per un totale di 2 A per tutti i connettori del lettore.
A	3	Half-duplex	
B	4	Half-duplex	

Importante

- Quando il lettore è alimentato dal controller, la lunghezza del cavo adatto è fino a 200 m (656 ft) se sono soddisfatti i seguenti requisiti: AWG 22-14. Verificato solo per i lettori Axis.
- Quando il lettore non è alimentato dal controller, la lunghezza del cavo adatto per i dati del lettore è fino a 1000 m (3280,8 ft) se sono soddisfatti i seguenti requisiti: 1 doppino, AWG 26-14. Verificato solo per i lettori Axis.

Connettore porta

Otto morsettiere a 5 pin utilizzate per il monitoraggio porte (input digitale).

Il monitor porte supporta la supervisione con resistori di linea. Se il collegamento viene interrotto, viene attivato un allarme. Per utilizzare la supervisione ingressi, installare resistenze di fine linea. Per gli input supervisionati utilizzare lo schema delle connessioni. Vedere *page 19*.

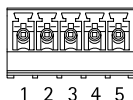

Funzione	Pin	Note	Dati tecnici
Massa CC (GND)	1, 3		0 V CC

Ingresso	2, 4	Per comunicare con il monitoraggio porte. Ingresso digitale o ingresso supervisionato: collegarlo al pin 1 o 3 rispettivamente per attivarlo oppure lasciarlo isolato (scollegato) per disattivarlo.	Da 0 a max 30 V CC
+12 V CC	5	Alimentazione dei dispositivi come i sensori delle porte.	Totale combinato di 400 mA per tutti i connettori delle porte

Importante

La lunghezza certificata del cavo raggiunge il massimo di 200 m (656 piedi) se è soddisfatto il seguente requisito del cavo: AWG 24-14.

Connettore relè della porta

Otto morsettiere a 4 pin da relè a forma di C che possono essere utilizzate, ad esempio, per controllare un blocco o un'interfaccia di un varco.

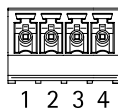

Funzione	Pin	Note	Dati tecnici
Massa CC (GND)	1		0 V CC
NO	2	Normalmente aperto. Per il collegamento di relè. Collegare un blocco di protezione intrinseca tra NO e massa CC.	Corrente massima = 4 A Tensione max. = 30 V CC
COM	3	Comune	
NC	4	Normalmente chiuso. Per il collegamento di relè. Collegare un blocco di sicurezza intrinseca tra NC e massa CC.	

Nota

Il relè è separato con isolamento galvanico dal resto dei circuiti se i ponticelli non vengono utilizzati.

Ponticello di alimentazione relè

Quando montato, il ponticello di alimentazione del relè si collega a 12 V CC o 24 V CC al pin COM del relè.

Può essere utilizzato per collegare un blocco tra i pin GND e NO o tra i pin GND e NC.

Sorgente di alimentazione	Potenza massima a 12 V CC	Potenza massima a 24 V CC
COM Totale combinato di 46 W per tutti i connettori relè delle porte	Totale combinato di 3,8 A per tutti i connettori relè delle porte	Totale combinato di 1,5 A per tutti i connettori relè delle porte

AVVISO

Se il blocco non è polarizzato, si consiglia di aggiungere un diodo di ritorno esterno.

Connettore relè AUX

Otto morsettiere a 3 pin da relè a forma di C che possono essere utilizzate, ad esempio, per controllare un blocco o un'interfaccia di un varco.



Funzione	Pin	Note	Dati tecnici
NO	1	Normalmente aperto. Per il collegamento di relè. Collegare un blocco di protezione intrinseca tra NO e massa CC.	Corrente massima = 2 A Tensione max. = 30 V CC
COM	2	Comune	
NC	3	Normalmente chiuso. Per il collegamento di relè. Collegare un blocco di sicurezza intrinseca tra NC e massa CC.	

Nota

Il relè è separato con isolamento galvanico dal resto dei circuiti se i ponticelli non vengono utilizzati.

AVVISO

Se il blocco non è polarizzato, si consiglia di aggiungere un diodo di ritorno esterno.

Ingressi con supervisione

Per utilizzare gli input supervisionati, installare resistori terminali in base al diagramma di seguito riportato.

Prima connessione parallela

I valori dei resistori devono essere 4,7 kΩ e 22 kΩ.

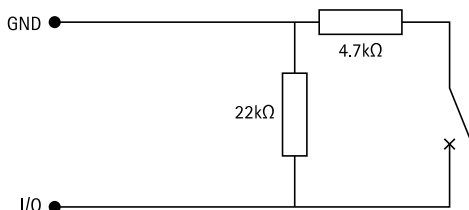

Connessione prima in serie

I valori dei resistori devono essere gli stessi e i possibili valori sono 1 kΩ, 2,2 kΩ, 4,7 kΩ e 10 kΩ.

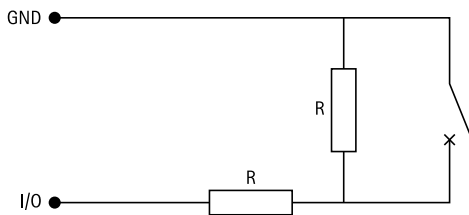

Nota

Si consiglia l'uso di cavi intrecciati e schermati. Connetti schermatura a 0 V CC.

Stato	Descrizione
Aperta	Lo switch supervisionato è in modalità aperta.
Chiusa	Lo switch supervisionato è in modalità chiusa.
Corto	Il cavo I/O è in corto circuito per messa a terra.
Interrotto	Il cavo I/O è interrotto e lasciato aperto senza percorso corrente per messa a terra.

Risoluzione dei problemi

Ripristino delle impostazioni predefinite di fabbrica

Importante

Il ripristino dei valori predefiniti di fabbrica deve essere effettuato con cautela. Tale operazione consentirà di ripristinare i valori predefiniti di fabbrica per tutte le impostazioni, incluso l'indirizzo IP.

Per ripristinare il dispositivo alle impostazioni predefinite di fabbrica:

1. Scollegare l'alimentazione dal dispositivo.
2. Tenere premuto il pulsante di comando quando si ricollega l'alimentazione. Vedere *Panoramica dei prodotti, on page 10*.
3. Tenere premuto il pulsante di comando per 25 secondi finché l'indicatore LED di stato non emette nuovamente una luce gialla.
4. Rilasciare il pulsante di comando. La procedura è terminata quando il LED di stato diventa verde. Se nella rete non è disponibile un server DHCP, l'indirizzo IP del dispositivo sarà predefinito con uno dei seguenti:
 - **Dispositivi con AXIS OS 12.0 e successivo:** Ottenuto dal subnet dell'indirizzo di collegamento locale (169.254.0.0/16)
 - **Dispositivi con AXIS OS 11.11 e precedente:** 192.168.0.90/24
5. Utilizzare gli strumenti per l'installazione e la gestione del software per assegnare un indirizzo IP, impostare la password e accedere al dispositivo.

È inoltre possibile reimpostare i parametri ai valori predefiniti di fabbrica mediante l'interfaccia Web del dispositivo. Andare a **Maintenance (Manutenzione) > Factory default (Impostazione di fabbrica)** e fare clic su **Default (Predefinito)**.

Opzioni AXIS OS

Axis offre la gestione del software dei dispositivi in base alla traccia attiva o alle tracce di supporto a lungo termine (LTS). La traccia attiva consente di accedere continuamente a tutte le funzionalità più recenti del dispositivo, mentre le tracce LTS forniscono una piattaforma fissa con versioni periodiche incentrate principalmente sulle correzioni di bug e sugli aggiornamenti della sicurezza.

Si consiglia di utilizzare AXIS OS della traccia attiva se si desidera accedere alle funzionalità più recenti o se si utilizzano le offerte del sistema end-to-end Axis. Le tracce LTS sono consigliate se si utilizzano integrazioni di terze parti che non vengono convalidate continuamente a fronte della traccia attiva più recente. Con il supporto a lungo termine (LTS), i dispositivi possono mantenere la sicurezza informatica senza introdurre modifiche funzionali significative o compromettere eventuali integrazioni presenti. Per informazioni più dettagliate sulla strategia del software del dispositivo AXIS, visitare axis.com/support/device-software.

Controllo della versione corrente del AXIS OS

AXIS OS determina la funzionalità dei nostri dispositivi. Quando ti occupi della risoluzione di problemi, consigliamo di cominciare controllando la versione AXIS OS corrente. L'ultima versione potrebbe contenere una correzione che risolve il tuo particolare problema.

Per controllare la versione corrente di AXIS OS:

1. Andare all'interfaccia Web del dispositivo > **Status (Stato)**.
2. Vedere la versione AXIS OS in **Device info (Informazioni dispositivo)**.

Aggiornare AXIS OS

Importante

- Quando si esegue l'aggiornamento del software del dispositivo, le impostazioni preconfigurate e personalizzate vengono salvate. Axis Communications AB non può garantire il salvataggio delle

impostazioni, anche se le funzionalità sono disponibili nella nuova versione del sistema operativo AXIS OS.

- A partire da AXIS OS 12.6, è necessario installare tutte le versioni LTS comprese tra la versione attuale del dispositivo e la versione di destinazione. Ad esempio, se la versione del software di installazione del dispositivo è AXIS OS 11.2, è necessario installare la versione LTS AXIS OS 11.11 prima di poter effettuare l'aggiornamento del dispositivo ad AXIS OS 12.6. Per ulteriori informazioni, consultare *Portale AXIS OS: Percorso di aggiornamento*.
- Assicurarsi che il dispositivo rimanga collegato alla fonte di alimentazione durante il processo di aggiornamento.

Nota

- Quando si aggiorna il dispositivo con la versione più recente di AXIS OS nella traccia attiva, il dispositivo riceve le ultime funzionalità disponibili. Leggere sempre le istruzioni di aggiornamento e le note di rilascio disponibili con ogni nuova versione prima dell'aggiornamento. Per la versione AXIS OS più aggiornata e le note sul rilascio, visitare il sito Web axis.com/support/device-software.
 - Dal momento che il database di utenti, gruppi, credenziali e altri dati viene aggiornato dopo un aggiornamento di AXIS OS, il completamento del primo avvio potrebbe richiedere alcuni minuti. Il tempo richiesto dipende dalla quantità di dati.
1. Scarica il file AXIS OS sul tuo computer, disponibile gratuitamente su axis.com/support/device-software.
 2. Accedi al dispositivo come amministratore
 3. Andare a **Maintenance > AXIS OS upgrade (Manutenzione > Aggiornamento AXIS OS)** e fare clic su **Upgrade (Aggiorna)**.

Al termine dell'operazione, il dispositivo viene riavviato automaticamente.

4. Una volta riavviato il dispositivo, cancellare la cache del browser Web.

Problemi tecnici e possibili soluzioni

Problemi durante l'aggiornamento di AXIS OS

Aggiornamento di AXIS OS non riuscito

Se l'aggiornamento non riesce, il dispositivo ricarica la versione precedente. Il motivo più comune è il caricamento di un AXIS OS errato. Controllare che il nome del file di AXIS OS corrisponda al dispositivo e riprovare.

Problemi dopo l'aggiornamento di AXIS OS

Se si riscontrano problemi dopo l'aggiornamento, ripristinare la versione installata in precedenza dalla pagina **Maintenance (Manutenzione)**.

Problemi durante l'impostazione dell'indirizzo IP

Impossibile impostare l'indirizzo IP

- Se l'indirizzo IP destinato al dispositivo e l'indirizzo IP del computer utilizzato per accedere al dispositivo si trovano in subnet diverse, non è possibile impostare l'indirizzo IP. Contattare l'amministratore di rete per ottenere un indirizzo IP.
- L'indirizzo IP potrebbe già essere utilizzato da un altro dispositivo. Per verificare:
 1. Scollegare il dispositivo Axis dalla rete.
 2. In una finestra di comando/DOS digitare `ping` e l'indirizzo IP del dispositivo.
 3. Se la risposta ricevuta è `Reply from <IP address>: bytes=32; time=10...` significa che l'indirizzo IP potrebbe già essere utilizzato da un altro dispositivo nella rete. Contattare l'amministratore di rete per un nuovo indirizzo IP e reinstallare il dispositivo.
 4. Se si riceve: `Request timed out`, significa che l'indirizzo IP può essere utilizzato con il dispositivo Axis. Controllare tutti i cablaggi e reinstallare il dispositivo.
- Potrebbe verificarsi un conflitto di indirizzi IP con un altro dispositivo sulla stessa subnet. Prima che il server DHCP imposti un indirizzo dinamico viene utilizzato l'indirizzo IP statico del dispositivo Axis. Ciò significa che se lo stesso indirizzo IP statico viene utilizzato anche da un altro dispositivo, si potrebbero verificare dei problemi durante l'accesso al dispositivo.

Problemi di accesso al dispositivo

Impossibile effettuare l'accesso al dispositivo tramite un browser.

Quando HTTPS è abilitato, controllare di utilizzare il protocollo corretto (HTTP o HTTPS) durante il tentativo di accesso. Potrebbe essere necessario digitare manualmente `http` o `https` nel campo dell'indirizzo del browser.

Se si è smarrita la password per l'account root, è necessario ripristinare le impostazioni predefinite di fabbrica del dispositivo. Per le istruzioni, vedere *Ripristino delle impostazioni predefinite di fabbrica, on page 21*.

L'indirizzo IP è stato modificato dal server DHCP

Gli indirizzi IP ottenuti da un server DHCP sono dinamici e potrebbero cambiare. Se l'indirizzo IP è stato modificato, utilizzare AXIS IP Utility o AXIS Device Manager per individuare il dispositivo sulla rete. Identificare il dispositivo utilizzando il relativo numero di serie o modello oppure il nome DNS (se è stato configurato).

Se necessario, è possibile assegnare manualmente un indirizzo IP statico. Per istruzioni, vedere *axis.com/support*.

Errore del certificato durante l'utilizzo di IEEE 802.1X

Per un corretto funzionamento dell'autenticazione, le impostazioni della data e dell'ora nel dispositivo Axis devono essere sincronizzate con un server NTP. Andare a **System > Date and time (Sistema > Data e ora)**.

Il browser non è supportato

Per un elenco dei browser consigliati, consultare *Supporto browser, on page 5*.

Impossibile accedere al dispositivo dall'esterno

Per accedere al dispositivo esternamente, si consiglia di usare una delle seguenti applicazioni per Windows®:

- AXIS Camera Station Edge: gratuito, ideale per piccoli sistemi con esigenze di sorveglianza di base.
- AXIS Camera Station Pro: versione di prova di 90 giorni gratuita, ideale per sistemi di piccole e medie dimensioni.

Per istruzioni e download, visitare axis.com/vms.

Problemi con MQTT

Impossibile collegarsi tramite la porta 8883 con MQTT su SSL

Il firewall blocca il traffico che utilizza la porta 8883 poiché è considerato non sicuro.

In alcuni casi il server/broker potrebbe non fornire una porta specifica per la comunicazione MQTT. Potrebbe essere ancora possibile utilizzare MQTT su una porta normalmente utilizzata per il traffico HTTP/HTTPS.

- Se il server/broker supporta WebSocket/WebSocket Secure (WS/WSS), in genere sulla porta 443, utilizzare questo protocollo. Controllare con il provider del server/broker se è supportato WS/WSS e quale porta e base utilizzare.
- Se il server/broker supporta ALPN, l'uso di MQTT può essere negoziato su una porta aperta, come la 443. Verificate con il proprio server/broker provider se ALPN è supportato e quale protocollo e porta ALPN utilizzare.

Problemi con il funzionamento del dispositivo

Il riscaldatore anteriore e il tergicristallo non funzionano

Se il riscaldatore anteriore o il tergicristallo non si attivano, confermare che il coperchio superiore sia fissato correttamente alla parte inferiore dell'alloggiamento.

Se non si riesce a trovare qui ciò che si sta cercando, provare ad accedere alla sezione relativa alla risoluzione dei problemi all'indirizzo axis.com/support.

Contattare l'assistenza

Se serve ulteriore assistenza, andare su axis.com/support.

T10217726_it

2026-04 (M6.2)

© 2024 – 2026 Axis Communications AB