

AXIS Companion Dome mini LE

Manuale per l'utente

AXIS Companion Dome mini LE

Informazioni su AXIS Companion Dome mini LE

Informazioni su AXIS Companion Dome mini LE

AXIS Companion Dome mini LE è una telecamera per riprese diurne/notturne in ambienti esterni. Dispone di illuminazione IR integrata per sorveglianza in condizioni di completa oscurità e tecnologia WDR che offre video HD 1080p nitidi anche in scene con condizioni di luminosità molto complesse. Il contenitore dal design compatto e resistente alle intemperie consente installazioni in ambienti interni ed esterni. La funzionalità Power over Ethernet (PoE) consente facile installazione con un singolo cavo per fornire connettività di rete ed energia elettrica. AXIS Companion Dome mini LE è supportata solo dall'app desktop e per dispositivi mobili AXIS Companion e richiede un AXIS Companion Recorder per il completamento del sistema.

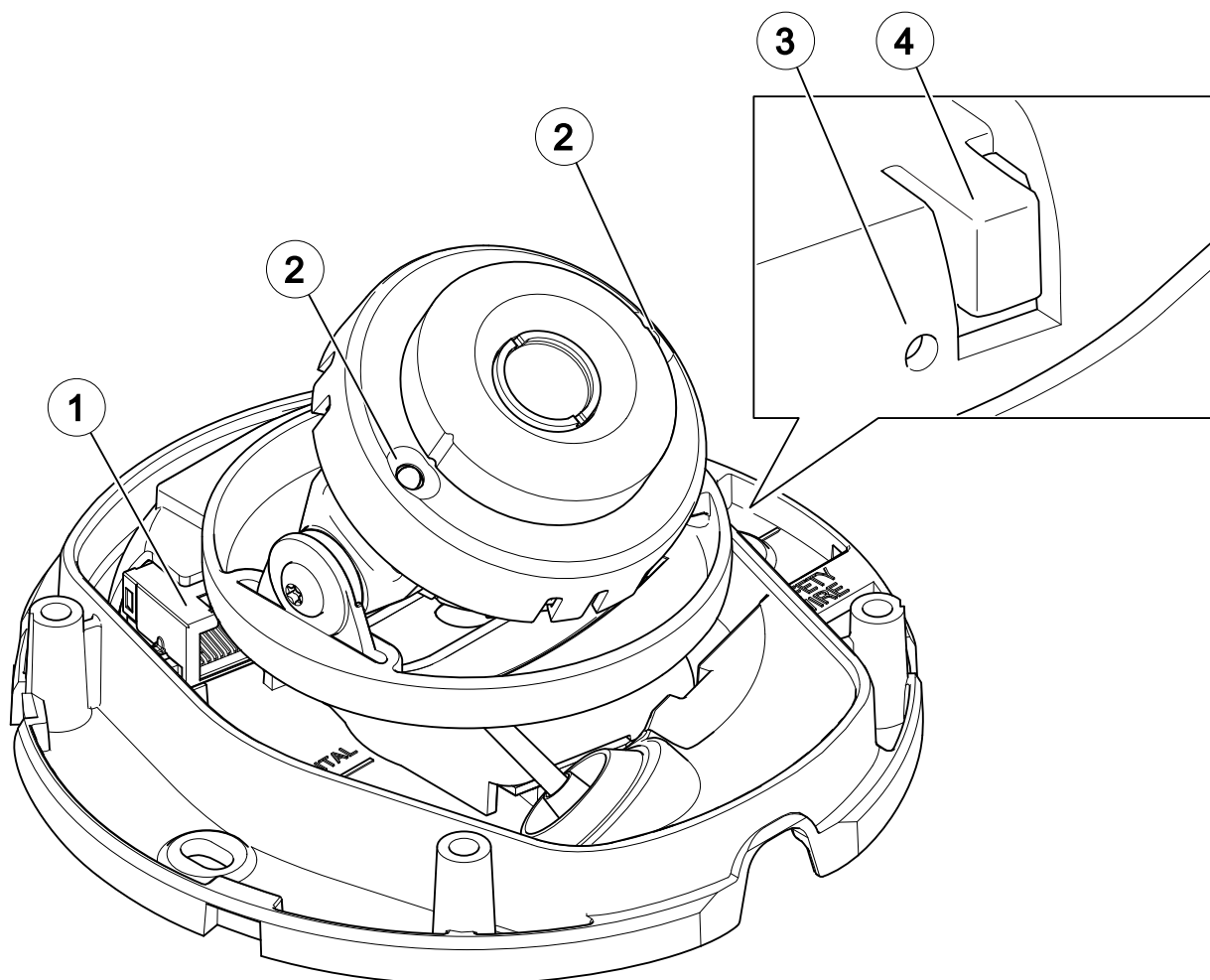

- 1 Connettore di rete (PoE)
- 2 LED a infrarossi
- 3 Indicatore LED di stato
- 4 Pulsante di comando

AXIS Companion Dome mini LE

Soluzione AXIS Companion

Soluzione AXIS Companion

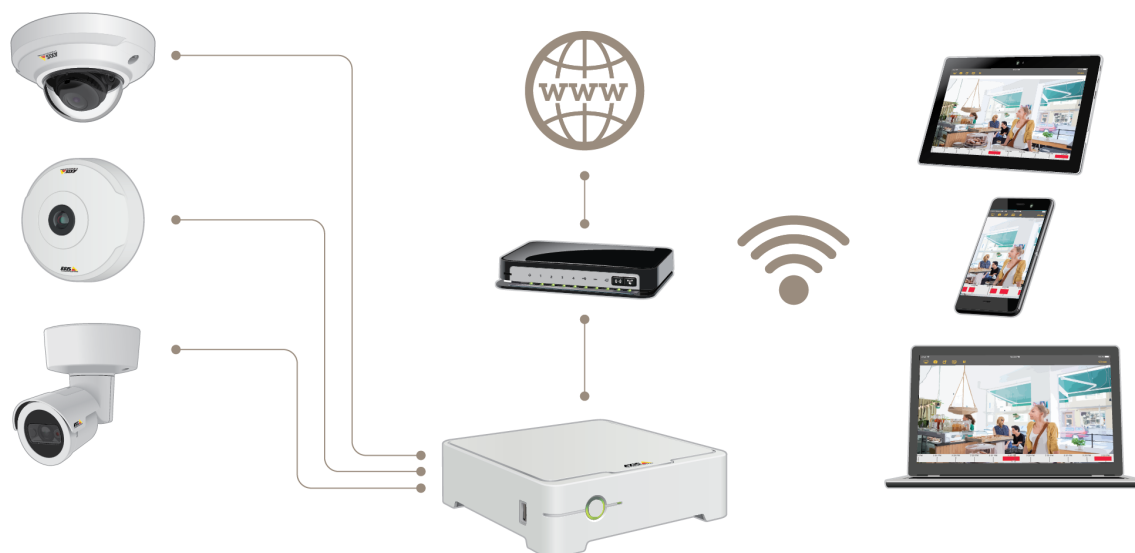

AXIS Companion è una soluzione per la sorveglianza end-to-end completa progettata per soddisfare le esigenze dei piccoli sistemi con requisiti di sorveglianza di base.

Una soluzione AXIS Companion può essere costituita da:

- Telecamere AXIS Companion, telecamere ed encoder IP Axis con firmware versione 8.40 o successiva.
- Recorder AXIS Companion.
- Accessori di sistema Axis, quali schede di memoria e switch.
- Software AXIS Companion per computer Windows, dispositivi mobili e di streaming TV (iOS e Android).

Ulteriori informazioni su AXIS Companion

Per esercitazioni video e app Web, visitare axis.com/products/axis-companion/how-it-works

AXIS Companion Dome mini LE

Introduzione a AXIS Companion

Introduzione a AXIS Companion

Nota

È necessario l'accesso a Internet durante la configurazione del sistema.

Panoramica dell'installazione:

1. *Registrazione di un account MyAxis a pagina 4*
2. *Installazione dell'hardware a pagina 5*
3. *Installazione dell'app desktop a pagina 5*
4. *Creazione di un sito a pagina 6*
5. *Installazione dell'app per dispositivi mobili a pagina 7*

Risultato dell'installazione del sistema:

- Il **firmware** è aggiornato su tutti i dispositivi Axis.
- È impostata una **password** per i dispositivi.
- Le **registrazioni** sono abilitate con le impostazioni predefinite.
- L'**accesso remoto** viene abilitato.

Registrazione di un account MyAxis

Registrazione di un account MyAxis all'indirizzo axis.com/my-axis/login.

È possibile rendere più sicuro il proprio account MyAxis attivando l'autenticazione a più fattori (MFA). L'autenticazione a più fattori è un sistema di sicurezza che aggiunge un ulteriore livello di verifica per garantire l'identità dell'utente.

Attivazione autenticazione a più fattori:

1. Andare all'indirizzo <http://auth.axis.com/user-center/account/security-settings>.
2. Attivare la **verifica in 2 passaggi**.

Si viene reindirizzati a una pagina di accesso.

3. Accedere con le proprie credenziali **MyAxis**.

L'autenticazione a più fattori è ora attiva.

Accedere quando l'autenticazione a più fattori è attiva:

1. Accedere all'account **MyAxis**.

Viene inviata un'e-mail.

2. Aprire l'e-mail e fare clic su **Autentica**.

Se non si riceve l'e-mail, controllare se si trova nella cartella spam. Se non è presente neanche in questa cartella, contattare il supporto IT.

AXIS Companion Dome mini LE

Introduzione a AXIS Companion

Installazione dell'hardware



Per guardare questo video, andare alla versione Web di questo documento.

www.axis.com/products/online-manual/48941#t10169307_it

Video di installazione del prodotto.

1. Installazione dell'hardware della telecamera.
2. Collegare il registratore alla rete.
3. Collegare le telecamere allo switch PoE integrato dei registratori o a uno switch PoE esterno.
4. Collegare il computer alla stessa rete del registratore.
5. Collegare il cavo di alimentazione al registratore e attendere qualche minuto affinché il registratore e le telecamere si avviino prima di procedere.

⚠ATTENZIONE

Mantenere il registratore in un ambiente ben ventilato e con un ampio spazio attorno ad esso per evitare il surriscaldamento.

Installazione dell'app desktop

1. Andare a axis.com/products/axis-companion e fare clic su **Download (Scarica)** per scaricare l'app desktop AXIS Companion per Windows.
2. Accedere con l'*account MyAxis*.
3. Leggere l'accordo di licenza e selezionare una delle alternative per procedere.
4. Salvare il file in un'ubicazione scelta.
5. Aprire il file e fare clic su **Run (Esegui)** per avviare l'installazione.
6. Se si desidera consentire all'app di apportare modifiche al dispositivo, fare clic su **Yes (Sì)**.
7. Selezionare la lingua e fare clic su **OK (OK)**.
8. Seguire la procedura guidata per la configurazione.

AXIS Companion Dome mini LE

Introduzione a AXIS Companion

Creazione di un sito



Per guardare questo video, andare alla versione Web di questo documento.

www.axis.com/products/online-manual/48941#t10112114_it

Un sito è un unico punto di accesso per una soluzione di sorveglianza, ad esempio tutte le telecamere di un negozio. Tramite un unico account MyAxis è possibile tenere traccia di diversi siti.

Nota

Se è stata utilizzata una versione precedente di AXIS Companion, alcuni dispositivi potrebbero non essere supportati in AXIS Companion versione 4. I dispositivi non supportati comprendono dispositivi NAS di terze parti e dispositivi Axis precedenti con un firmware che non può essere aggiornato alla versione 5.50 o successiva. La procedura guidata informerà l'utente su qualsiasi problema di tale natura e aiuterà ad affrontarlo.

Nota

I siti creati in una versione di AXIS Companion precedente alla versione 4 non verranno visualizzati nell'elenco dei siti. Per ulteriori informazioni è possibile leggere la Guida alla migrazione (disponibile nella pagina Web del supporto).

1. Avviare l'app desktop AXIS Companion.
2. Accedere con l'*account MyAxis*.
3. Fare clic su **Get started (Introduzione)**.
4. Assegnare un nome al sito e immettere il nome dell'azienda.
5. Fare clic su **Next (Avanti)**.
6. Selezionare i dispositivi che si desidera aggiungere al sito.

Se i dispositivi sono protetti da password, è necessario immettere la password prima di poterli selezionare.

Nota

In caso di dispositivi non sono supportati, è possibile fare clic su **Read more (Scopri di più)** per comprendere il motivo per cui non sono supportati.

7. Fare clic su **Next (Avanti)**.
8. Inserire una password.
Questa password viene utilizzata per accedere alle pagine Web dei dispositivi o alla modalità offline nell'app AXIS Companion per dispositivi mobili.
9. Fare clic su **Next (Avanti)**.
10. Nella pagina **Ready to install (Pronto per l'installazione)**, potrebbe essere presente un elenco di telecamere da ripristinare. In questo caso, fare clic sul collegamento **Restore device (Ripristina dispositivo)** per risolvere il problema nella pagina Web del dispositivo.

AXIS Companion Dome mini LE

Introduzione a AXIS Companion

11. Fare clic su Finish (Fine) e attendere che AXIS Companion configuri le telecamere.

Nota

La configurazione può durare alcuni minuti.

Per un'introduzione, consultare i *tutorial di AXIS Companion*.

Installazione dell'app per dispositivi mobili

Puoi utilizzare l'app per dispositivi mobili AXIS Companion per configurare il sistema e controllarlo ovunque ti trovi. Le notifiche di avviso in tempo reale ti mantengono al corrente di eventuali attività sospette. Puoi anche visualizzare ed esportare registrazioni video.

1. Andare all'App Store o su Google Play.
2. Cercare **AXIS Companion 4** e scaricare l'app.
3. Accedere ad AXIS Companion con l'*account MyAxis*.

Per scoprire come utilizzare l'app, consultare i *tutorial di AXIS Companion*.

AXIS Companion Dome mini LE

Utilizzo quotidiano

Utilizzo quotidiano

Accesso alle telecamere

1. Accedere ad AXIS Companion su un computer o un dispositivo mobile utilizzando l'*account MyAxis*.
2. Immettere il sito che contiene le telecamere.

Scopri di più grazie ai *tutorial di AXIS Companion*.

Visualizzazione del video in diretta



1. Andare a 
2. Selezionare la telecamera di cui si desidera visualizzare il video.

Per guardare un video relativo a come eseguire lo zoom, la rotazione e l'acquisizione di istantanee, vedere i *tutorial di AXIS Companion*.

Riproduzione di una registrazione



1. Andare a 
2. Utilizzare la sequenza temporale e il calendario per individuare la registrazione.
3. Selezionare la telecamera nella sequenza temporale e spostare l'indicatore di riproduzione sull'ora desiderata.

AXIS Companion Dome mini LE

Utilizzo quotidiano



Nota

L'immagine video si aggiorna costantemente mentre sposti l'indicatore di riproduzione. Ciò ti consente di individuare facilmente un momento specifico nella registrazione.

4. Fare clic su **Play (Riproduci)**.

Per vedere un video relativo alla visualizzazione e alla riproduzione delle registrazioni, consultare i *tutorial di AXIS Companion*.

Salvataggio di una registrazione

1. Andare a  > .
2. Selezionare l'ora di inizio e di fine per una registrazione della telecamera.
3. Selezionare le telecamere di cui si desidera salvare le registrazioni.
4. Per eseguire il salvataggio su un'unità USB in AXIS S3008 Recorder, seleziona la casella di controllo **Save to recorder USB (Salva in registratore USB)**.
5. Salvare le registrazioni.

Per vedere un video relativo alla modalità di salvataggio delle registrazioni, consultare i *tutorial di AXIS Companion*.

Riproduzione di una registrazione salvata

Per riprodurre una registrazione salvata, utilizzare AXIS File Player.

Quando si salva una registrazione, AXIS File Player viene salvato nella stessa cartella. AXIS File Player dispone di una sequenza temporale che mostra l'ora in cui è stata eseguita la registrazione.

Convalida di una registrazione salvata

È possibile convalidare una registrazione per verificare che il timestamp e le immagini non siano stati manipolati dopo il primo salvataggio della registrazione. A tale scopo, verrà inclusa una firma digitale nel file durante il salvataggio di una registrazione. Per una maggiore sicurezza è possibile aggiungere una password alla firma digitale.

Proteggere la firma digitale con una password:

1. In AXIS Companion, andare a  > **Personalizza**.
2. In **Registrazioni** selezionare **Mostra le opzioni per la firma digitale durante il salvataggio delle registrazioni**.

Quando si salva una registrazione, viene ora visualizzata la finestra **Firma digitale** che consente di scegliere una password per la firma.

Convalidare una registrazione:

1. Aprire la registrazione salvata con AXIS File Player.
2. Fare clic su **Tools (Strumenti)** e selezionare **Verify digital signature (Verifica firma digitale)**.
3. Immettere la password, nel caso sia stata applicata alla firma, e fare clic su **OK (OK)**.

Verrà visualizzata una finestra per informare se la registrazione è valida o meno.

AXIS Companion Dome mini LE



Utilizzo quotidiano

Acquisizione di un'istantanea

Acquisire un'istantanea dalla visualizzazione in diretta:

- Fare clic su 



Acquisire un'istantanea dalle registrazioni:

1. Utilizzare la sequenza temporale e il calendario per individuare la registrazione.
2. Selezionare la telecamera nella sequenza temporale e spostare l'indicatore di riproduzione sull'ora desiderata.
3. Fare clic su  per avviare la modalità di investigazione.
 - La modalità di analisi consente di passare da un fotogramma della registrazione video a un altro per trovare il momento esatto in cui si è verificato un evento e acquisirne un'istantanea.
4. Per trovare l'incidente, fare clic sulle miniature per tornare indietro (pannello superiore) o andare avanti (pannello inferiore) di 30, 15, 5 o 1 fotogrammi. È inoltre possibile spostare il cursore.
5. Quando si ritiene opportuno, fare clic su  per scattare un'istantanea.
 - Per la maggior parte delle telecamere, l'istantanea conterrà l'intera immagine della telecamera, a prescindere dal livello di zoom. Per telecamere con immagine sottoposta a dewarping, l'istantanea sarà l'immagine ingrandita.

Cambiare la cartella in cui vengono salvate le istantanee:

1. Andare a  > Personalizza.
2. Modificare le impostazioni in **Snapshots (Istantanee)**.

Regolazione delle impostazioni dell'immagine

1. Andare a  > Cameras (Telecamere).
2. Fare clic su  > **Image settings (Impostazioni immagini)** per la telecamera che si desidera configurare.

È possibile regolare l'immagine modificando impostazioni quali:

- Aspetto
- Esposizione
- Sovrapposizione testo
- Giorno/notte
- Privacy mask
- Messa a fuoco e zoom

AXIS Companion Dome mini LE

Utilizzo quotidiano

Configurare la qualità video

È possibile configurare la qualità video per adattarla ai requisiti di qualità di immagine e al consumo di larghezza di banda. Le impostazioni della qualità video influiscono sulla registrazione del movimento, sulla registrazione continua e sulla visualizzazione in diretta.

1. Andare a  > **Telecamere**.
2. Fare clic con il pulsante destro del mouse sulla telecamera che si desidera configurare e selezionare **Video Quality Settings (Impostazioni qualità di immagine)**.
3. Modificare le impostazioni del profilo per:
 - **High (Alto)** (risoluzioni con una larghezza di immagine superiore ai 640 pixel)
 - **Low (Basso)** (risoluzioni con una larghezza di immagine fino a 640 pixel)
 - **Axis Mobile Streaming**
4. Selezionare **Axis Mobile Streaming (Axis Mobile Streaming)** per migliorare le prestazioni durante la riproduzione per le miniature o le app per dispositivi mobili.
 - **Axis Mobile Streaming** viene attivato se è presente un solo profilo **High (Alto)** attivo e la risoluzione è impostata su HD (1280x720) o su un valore superiore. Selezionando **Axis Mobile Streaming (Axis Mobile Streaming)** l'uso dello spazio di archiviazione aumenta leggermente.
 - Durante la riproduzione delle registrazioni, solo quelle registrate dopo aver abilitato **Axis Mobile Streaming (Axis Mobile Streaming)** possono essere alternate tra **High (Alto)** e **Low (Basso)**.
5. Fare clic su **OK (OK)** per salvare.

Configurazione di video motion detection

Rispetto alla registrazione continua, la registrazione nel solo caso di rilevazione del movimento consente una notevole ottimizzazione dello spazio su disco rigido e della larghezza di banda.

Se il rilevamento movimento viene attivato troppo spesso, è possibile regolare le impostazioni in modo che parti della vista o alcuni tipi di eventi siano ignorati.



Per guardare questo video, andare alla versione Web di questo documento.

www.axis.com/products/online-manual/48941#t10130736_it

1. In **AXIS Companion**, andare a  > **Cameras (Telecamere)**.
2. Assicurarsi che la telecamera sia abilitata nella colonna **Motion detection (Rilevamento movimento)**.

AXIS Companion Dome mini LE

Utilizzo quotidiano

3. Fare clic su  per una telecamera e selezionare **Motion recording... (Registrazione movimento....)**.
4. Nella finestra di dialogo **Motion recording (Registrazione movimento)** fare clic su **Settings... (Impostazioni...)**.
5. Scegliere quale parte della vista della telecamera includere nel rilevamento del movimento:
 - Modificare l'area scura da includere per il rilevamento del movimento.
 - Per tracciare un'area che verrà esclusa dal rilevamento movimento, selezionare **Exclude area (Area di esclusione)** e modificare l'area chiara.

Nota

In alcuni modelli di telecamera è possibile tracciare solo quadrati, mentre altri consentono poligoni più complessi.

6. Espandere **Advanced (Avanzati)** per regolare le impostazioni dei filtri.
 - **Small objects filter (Filtro oggetti piccoli)**: ignora gli oggetti piccoli, ad esempio gli animali.
 - **Swaying objects filter (Filtro oggetti ondulanti)**: ignora gli oggetti che si spostano di poco, ad esempio alberi o bandiere che si muovono quando è ventoso.

Nota

Il filtro degli oggetti ondulanti non è disponibile per tutti i modelli di telecamera.

- **Short-lived objects filter (Filtro per i movimenti di breve durata)**: evita il rilevamento di oggetti che appaiono solo per un breve periodo di tempo, ad esempio fasci di luce provenienti da auto di passaggio o ombre in rapido movimento.
7. Fare clic su due volte su **OK (OK)**.

Configurazione delle notifiche

Puoi fare in modo che AXIS Companion invii una notifica all'app mobile quando si verificano determinati tipi di movimento in una vista della telecamera.

I trigger di movimento si basano sui seguenti ACAP:

- AXIS Video Motion Detection
- AXIS Fence Guard

Flusso di lavoro:

1. Assicurarsi che l'ACAP sia attivato nel dispositivo.
2. In AXIS Companion, andare a  > **Events (Eventi)** e selezionare un ACAP.
3. Configurare una pianificazione per quando si desidera ricevere notifiche.
4. In **Activation (Attivazione)**, selezionare le telecamere da cui si desidera ricevere le notifiche.

Ricezione di notifiche sul dispositivo mobile:

- Se si è connessi all'account MyAxis sul proprio dispositivo mobile, le notifiche vengono inviate all'app per dispositivi mobili.
- Quando si installa l'app AXIS Companion 4 per dispositivi mobili, è necessario accettare, quando richiesto attraverso una domanda, se si desidera ricevere notifiche. Se si desidera disattivare le notifiche in un secondo momento, accedere alle impostazioni del dispositivo mobile, selezionare l'app AXIS Companion 4 e disabilitare le notifiche.

AXIS Companion Dome mini LE

Utilizzo quotidiano

Per attivare o disattivare le notifiche nell'app per dispositivi mobili:

1. Andare a  > Notifications (Notifiche).
2. Attivare o disattivare Motion detection (Rilevazione movimento).







Quando viene inviata una notifica, verrà visualizzata come un messaggio a comparsa sul dispositivo mobile. Toccare il messaggio per aprire la riproduzione dell'evento in corso.

Aggiunta di un utente



1. Andare a  > Utenti.
2. Fare clic su **Aggiungi...**
3. Immettere un indirizzo e-mail e selezionare un livello di accesso, quindi fare clic su **OK**.

Sono disponibili i seguenti livelli di accesso:

Amministratore	   Accesso completo
Operatore	  Può accedere alle registrazioni e alla visualizzazione in diretta, ma non può apportare modifiche al sito
Visualizzatore	 Può accedere solo alla visualizzazione in diretta

Attivazione della modalità offline

Se si esegue AXIS Companion mentre non è disponibile una connessione a Internet, è possibile accedere alla modalità offline. Le opzioni Live view (Visualizzazione in diretta) e Recordings (Registrazioni) sono disponibili in locale. Tuttavia, non sarà possibile accedere al menu Configuration (Configurazione) mentre la connessione a Internet è assente.

Attivazione della modalità offline:

AXIS Companion Dome mini LE

Utilizzo quotidiano

- Fare clic su  > Site (Sito) e abilitare l'opzione Offline mode (Modalità offline).

Nota

In modalità offline, è possibile utilizzare solo la visualizzazione in diretta. Tutte le altre operazioni richiedono la connessione a Internet.

Il PC che accede al sito in modalità offline deve essere connesso alla stessa subnet delle telecamere. Non è possibile utilizzare la modalità offline se una delle reti a cui è connesso il PC è in grado di accedere a Internet.

Per poter accedere al sito senza connessione Internet, è necessario attivare in anticipo la modalità offline mentre il sito è online.

Per i siti che verranno utilizzati per lo più offline, si consiglia di configurarli con indirizzi IP statici o DHCP.

Le notifiche non verranno inviate in modalità offline.

Visualizzazione del video su un display esterno



Per guardare questo video, andare alla versione Web di questo documento.

www.axis.com/products/online-manual/48941#t10134228_it

Componenti necessari:

- Un dispositivo Apple TV o Android TV.
- L'app AXIS Companion 4 installata su un dispositivo mobile.
- L'app TV AXIS Companion installata dall'app store sul tuo dispositivo Apple TV o Android TV.
- Le telecamere, l'app per dispositivi mobili e l'app TV devono essere connesse alla stessa rete locale.
- AppleTV 4 e NVIDIA Shield con Android 6 o versione successiva.

Di seguito viene riportata la procedura da seguire:

1. Aprire l'app per dispositivi mobili AXIS Companion 4 ed eseguire l'accesso.
2. Andare a **Devices (Dispositivi)** >  e selezionare il display esterno.

Nota

L'icona potrebbe impiegare alcuni secondi prima di essere visualizzata.

3. Selezionare le telecamere che si desidera visualizzare sul display esterno.
4. Toccare  e attendere il completamento della configurazione.

AXIS Companion Dome mini LE



Utilizzo quotidiano

5. È possibile visualizzare una singola telecamera alla volta o creare una vista suddivisa con un massimo di 16 telecamere.
6. Quando l'app AXIS Companion 4 TV viene aperta, leggere le istruzioni visualizzate sullo schermo relative alla modalità di navigazione nell'app.

Monitoraggio di uno spazio ristretto

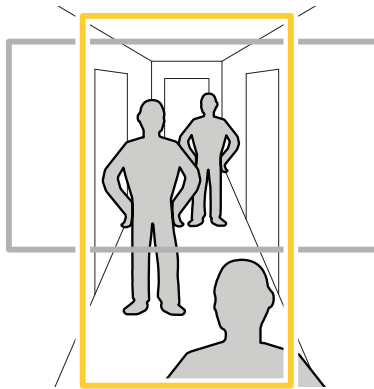
Utilizzare il formato corridoio per sfruttare al meglio il campo visivo completo in uno spazio lungo e stretto, ad esempio una scala, un corridoio, una strada o un tunnel.



1. Orientare la telecamera o l'obiettivo su un campo visivo verticale.
2. In AXIS Companion, andare a  > **Cameras (Telecamere)**.
3. Sulla riga della telecamera che si desidera impostare, fare clic su  > **Image settings (Impostazioni immagini)**.
4. Nella scheda **Appearance (Aspetto)**, selezionare un angolo adatto per **Orientation (Orientamento)**.
5. Fare clic su **Close (Chiudi)**.

Connessione a un videocitofono

È possibile collegare un videocitofono all'app desktop AXIS Companion e all'app per dispositivi mobili. In questo modo è possibile rispondere alle chiamate, sbloccare una porta e visualizzare un video di un videocitofono sul dispositivo mobile.

Nota

Per sbloccare una porta, il videocitofono deve essere collegato correttamente alla serratura elettronica della porta. La documentazione per il videocitofono contiene informazioni su come effettuare correttamente questo collegamento. Per trovare la documentazione relativa al videocitofono, andare a axis.com/products/access-control/network-door-stations

Nota

Verificare che il videocitofono sia connesso alla stessa rete del computer, altrimenti non verrà visualizzato nell'elenco dei dispositivi nelle app AXIS Companion.

Collegamento dell'app desktop a un videocitofono

1. Nell'app desktop AXIS Companion, andare a  > **Cameras (Telecamere)**.
2. Fare clic su **Add devices (Aggiungi dispositivi)** e aggiungere il videocitofono.

AXIS Companion Dome mini LE

Utilizzo quotidiano

È ora possibile rispondere al videocitofono con l'app desktop AXIS Companion.

Collegamento dell'app per dispositivi mobili a un videocitofono

1. *Collegamento dell'app desktop a un videocitofono a pagina 15.*
2. Avviare l'app per dispositivi mobili AXIS Companion 4.
3. Accedere allo stesso account MyAxis utilizzato per l'app desktop.

È ora possibile rispondere al videocitofono con l'app AXIS Companion 4 per dispositivi mobili.

Concedere ad altri utenti l'accesso al videocitofono:

1. Dall'app desktop AXIS Companion, andare a  > **Users (Utenti)**.
2. Invitare l'utente al sito.

Disattivare le chiamate dal videocitofono:

1. Nell'app per dispositivi mobili AXIS Companion 4, andare a **Utente**.
2. Andare a **Notifications (Notifiche)** e disattivare **Door station calls (Chiamate videocitofono)**.

Aggiunta di telecamere al sito

1. Collegare le telecamere allo switch PoE integrato dei registratori o a uno switch PoE esterno.
2. Andare a  > **Cameras (Telecamere)**.
3. Fare clic su **Add devices (Aggiungi dispositivi)**.
4. Selezionare i dispositivi che si desidera aggiungere al sito.

Se i dispositivi sono protetti da password, è necessario immettere la password prima di poterli selezionare.

Nota

In caso di dispositivi non supportati, è possibile fare clic su **Read more (Scopri di più)** per comprendere il motivo per cui non sono supportati.

5. Fare clic su **Next (Avanti)**.
6. Inserire una password.
Questa password viene utilizzata per accedere alle pagine Web dei dispositivi o alla modalità offline nell'app AXIS Companion per dispositivi mobili.
7. Fare clic su **Next (Avanti)**.
8. Nella pagina **Ready to install (Pronto per l'installazione)**, potrebbe essere presente un elenco di telecamere da ripristinare. In questo caso, fare clic sul collegamento **Restore device (Ripristina dispositivo)** per risolvere il problema nella pagina Web del dispositivo.
9. Fare clic su **Finish (Fine)** e attendere che AXIS Companion configuri le telecamere.



Nota

La configurazione può durare alcuni minuti.

AXIS Companion Dome mini LE

Utilizzo quotidiano

Rimozione di una telecamera dal sito

1. Andare a  > Telecamere.
2. Sulla riga della telecamera che si desidera rimuovere, fare clic su  > Remove (Rimuovi).
3. In caso di registrazioni in corso sulla telecamera, selezionare Arresta registrazione continua e su movimento per interromperle.
4. Fare clic su OK (OK).

AXIS Companion Dome mini LE

Risoluzione di problemi

Risoluzione di problemi

Indicatori LED

LED di stato	Indicatori
Spento	Connessione e funzionamento normale.
Verde	Una luce verde fissa per 10 secondi indica il normale funzionamento una volta completato l'avvio.
Giallo	Luce fissa durante l'avvio. Lampeggia durante l'aggiornamento del firmware o il ripristino delle impostazioni predefinite.
Giallo/rosso	Lampeggia in giallo/rosso se il collegamento di rete non è disponibile o è stato perso.
Rosso	Errore durante l'aggiornamento del firmware.

Problemi tecnici, indicazioni e soluzioni

Rilascia	Soluzione
Non ho immagini dal vivo.	Andare a <i>Risoluzione dei problemi comuni a pagina 18</i> .
Le mie registrazioni non sono disponibili.	Andare a <i>Risoluzione dei problemi comuni a pagina 18</i> .
Non riesco a collegarmi alle mie telecamere.	Andare a <i>Risoluzione dei problemi comuni a pagina 18</i> .
Ricevo una notifica di errore: "Nessun contatto".	Andare a <i>Risoluzione dei problemi comuni a pagina 18</i> .
I miei siti non vengono visualizzati nell'app per dispositivi mobili.	Assicurarsi di disporre della versione 4 dell'app AXIS Companion per dispositivi mobili.
Il flusso video è in ritardo.	Assicurarsi che la scheda video sia aggiornata con i driver più recenti.

Risoluzione dei problemi comuni

Prima di riavviare, configurare o ripristinare i dispositivi, si consiglia di salvare un report di sistema.

Vedere *Salvataggio di un report di sistema a pagina 20*.

1. Controllare che le telecamere e il registratore siano alimentati.
2. Verificare di essere connessi a Internet.
3. Verificare che la rete funzioni.
4. Controllare che le telecamere siano connesse alla stessa rete del computer a meno che non ci si trovi in remoto.

Ancora problemi?

5. Verificare che le telecamere, il registratore e l'app desktop AXIS Companion dispongano degli aggiornamenti software e del firmware più recenti.

Vedere *Aggiornamento del firmware a pagina 19*.

6. Riavviare l'app desktop AXIS Companion.

AXIS Companion Dome mini LE

Risoluzione di problemi

7. Riavviare le telecamere e il registratore.

Ancora problemi?

8. Effettuare un hard reset delle telecamere e del registratore, per ripristinare completamente i valori predefiniti di fabbrica.
Vedere *Hard reset di una telecamera a pagina 19* e *Hard reset di un registratore a pagina 20*.
9. Aggiungere nuovamente le telecamere ripristinate al sito.

Ancora problemi?

10. Aggiornare la scheda grafica con i driver più recenti.

Ancora problemi?

11. Salvare un report di sistema e contattare il *supporto tecnico Axis*.
Vedere *Salvataggio di un report di sistema a pagina 20*.

Aggiornamento del firmware

I nuovi aggiornamenti firmware offrono una serie di funzionalità, funzioni e miglioramenti per la sicurezza più recenti e ottimizzati.

1. Accedere alla pagina Web del dispositivo principale.
2. Andare a **System (Sistema) > Maintenance (Manutenzione)** e fare clic su **Upgrade (Aggiorna)** in **Firmware upgrade (Aggiornamento firmware)**.
3. Seguire le istruzioni visualizzate sullo schermo.

Hard reset di una telecamera

Nota

Un hard reset non influirà sulle registrazioni.

Nota

Un hard reset ripristinerà tutte le impostazioni, compreso l'indirizzo IP.

1. Selezionare la telecamera di cui si desidera eseguire l'hard reset e rimuoverla dal sito.
Vedere *Rimozione di una telecamera dal sito a pagina 17*.
2. Scollegare l'alimentazione dal dispositivo.
3. Tenere premuto il pulsante di comando sul dispositivo e quindi ricollegare il cavo di alimentazione.
Tenere premuto il pulsante di comando per 15-30 secondi finché l'indicatore LED di stato non lampeggia in giallo.
4. Rilasciare il pulsante di comando.
Il processo è completo quando l'indicatore del LED di stato diventerà verde.
Il dispositivo è stato ora reimpostato alle impostazioni di fabbrica predefinite.
5. Aggiungere di nuovo la telecamera al sito, vedere *Aggiunta di telecamere al sito a pagina 16*.

AXIS Companion Dome mini LE

Risoluzione di problemi

Hard reset di un registratore

⚠AVVISO

Spostare il registratore molto attentamente quando è acceso. Mosse improvvise o urti potrebbero danneggiare il disco rigido.

⚠AVVISO

Un hard reset rimuoverà la password di crittografia salvata per il disco rigido. Dimenticare la password di crittografia per un'unità disco rigido crittografata comporterà la perdita permanente di tutte le registrazioni.

Nota

Un hard reset ripristinerà tutte le impostazioni, compreso l'indirizzo IP.

1. Spegnerne il registratore:

Premere il pulsante dell'alimentazione nella parte anteriore del registratore per 4-5 secondi fino a quando viene emesso un segnale acustico.

2. Attendere che il registratore sia spento, quindi girarlo per accedere al pulsante di comando.

3. Tenere premuto il pulsante di comando. Premere e rilasciare il pulsante di accensione per avviare il registratore. Rilasciare il pulsante di comando dopo 15 - 30 secondi quando l'indicatore LED lampeggerà in giallo.

4. Riposizionare lentamente il registratore.

5. Il processo è completo quando l'indicatore del LED di stato diventerà verde. Il dispositivo è stato reimpostato alle impostazioni di fabbrica predefinite. Se nessun server DHCP è disponibile sulla rete, l'indirizzo IP predefinito è 192.168.0.90.

6. Reimpostare le telecamere collegate al registratore. Vedere *Hard reset di una telecamera a pagina 19*.

7. Se il disco rigido è crittografato, deve essere montato manualmente dopo il ripristino del registratore:

7.1 Accedere alla pagina Web del dispositivo.

7.2 Andare a **System (Sistema) > Storage (Archiviazione)** e fare clic su **Mount (Monta)**.

7.3 Immettere la password di crittografia utilizzata durante la crittografia del disco rigido.

Salvataggio di un report di sistema



1. In AXIS Companion, andare a  > **Save System report (Salva rapporto di sistema)**.

2. Quando si registra un nuovo caso nell'helpdesk Axis, allegare il report di sistema.

