

AXIS Companion Eye LVE

AXIS Companion Eye LVE

Om AXIS Companion Eye LVE

Om AXIS Companion Eye LVE

AXIS Companion Eye LVE är en utomhusmonterbar minidome med en kompakt, platt design som undertrycker reflexer. Tekniken för stort dynamiskt omfång och IR-belysningen ger kameran HDTV-kvalitet för övervakning även i utmanande ljusförhållanden eller totalt mörker. Med Axis Zipstream-teknik maximeras dessutom inspelningstiden. Kameran är IK08-klassad mot vandalism.

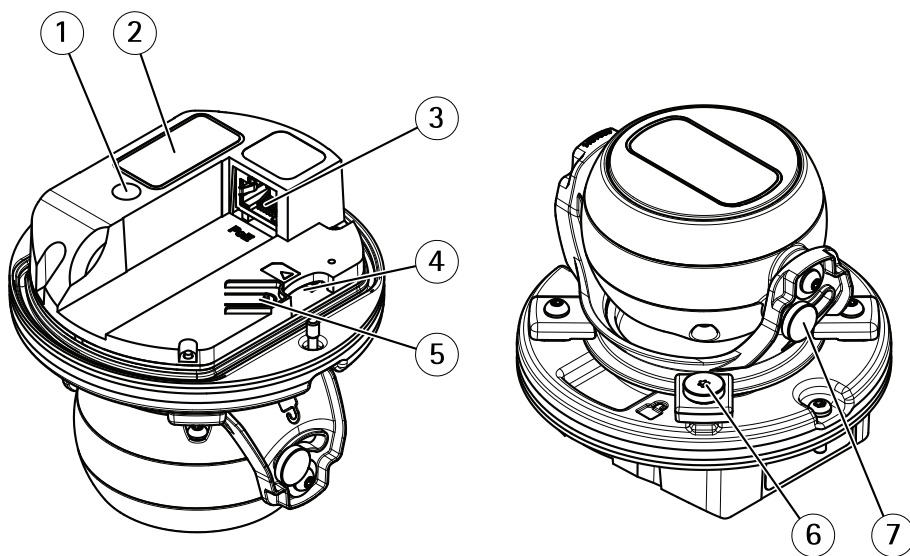

- 1 LED-statusindikator
- 2 Artikelnummer (P/N) och serienummer (S/N)
- 3 Nätverksanslutning (PoE)
- 4 SD-kortplats
- 5 Kontrollknapp
- 6 Låsskruv för panorering
- 7 Låsskruv för lutning

AXIS Companion Eye LVE

AXIS Companion-lösningen

AXIS Companion-lösningen

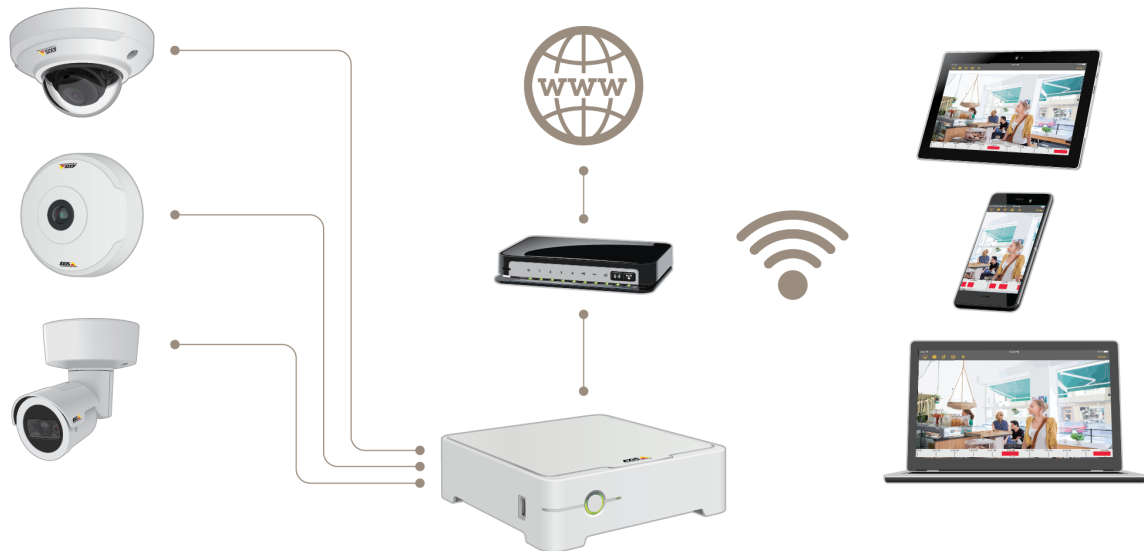

AXIS Companion är en komplett övervakningslösning som uppfyller kraven på små system med grundläggande övervakningskrav.

En AXIS Companion-lösning kan bestå av:

- AXIS Companion-kameror, Axis IP-kameror och kodare med inbyggd programvara 8.40 eller senare.
- AXIS Companion Recorder-enheter.
- Systemtillbehör från Axis, till exempel minneskort och switchar.
- AXIS Companion-programvara för Windows-datorer samt mobila enheter och TV-strömningsenheter (iOS och Android).

Läs mer om AXIS Companion

Videohandledningar och webbappar finns på axis.com/products/axis-companion/how-it-works

AXIS Companion Eye LVE

Kom i gång med AXIS Companion

Kom i gång med AXIS Companion

Obs

Internetåtkomst krävs vid konfigurationen av systemet.

Översikt över installationen:

1. Registrera ett MyAxis-konto på sidan 4
2. Installera hårdvaran på sidan 5
3. Installera datorprogramvaran på sidan 5
4. Skapa en sajt på sidan 6
5. Installera mobilappen på sidan 7

Resultat av systeminstallationen:

- Den inbyggda programvaran uppdateras på alla Axis-enheter.
- Ett lösenord ställs in för enheterna.
- Inspelningarna aktiveras med standardinställningar.
- Funktionen för fjärråtkomst aktiveras.

Registrera ett MyAxis-konto

Registrera ett MyAxis-konto på axis.com/my-axis/login.

Du kan göra ditt MyAxis-konto säkrare genom att aktivera multifaktorautentisering (MFA). MFA är ett säkerhetssystem som lägger till ytterligare verifieringsnivå för att säkra användarens identitet.

Aktivera MFA:

1. Gå till <http://auth.axis.com/user-center/account/security-settings>.
2. Aktivera 2-stepsverifiering.

Du omdirigeras till en inloggningssida.

3. Logga in med dina MyAxis-inloggningsuppgifter.

MFA är nu aktivt.

Logga in när MFA är aktivt:

1. Logga in på ditt MyAxis-konto.

Ett e-postmeddelande skickas till dig.

2. Öppna e-postmeddelandet och klicka på **Autentisera**.

Om du inte fått något e-postmeddelande, kontrollera om det finns i din skräppostmapp. Om du inte hittar det, kontakta IT-supporten.

AXIS Companion Eye LVE

Kom i gång med AXIS Companion

Installera hårdvaran



Gå till webbversionen av det här dokumentet för att se videon.

www.axis.com/products/online-manual/23276#t10170652_sv

Installationsvideo för produkten.

1. Installera kamerahårdvaran.
2. Anslut inspelaren till ditt nätverk via LAN-porten.

Obs

Om du inte har någon inspelare behöver du en kamera med ett SD-kort om du vill kunna spela in video.

3. Anslut kamerorna till inspelarens inbyggda PoE-switch eller en extern PoE-switch.
4. Anslut datorn till samma nätverk som inspelaren.
5. Anslut strömförsörjningen till inspelaren.

Viktigt

Du måste först ansluta strömsladden till inspelaren och sedan ansluta strömsladden till eluttaget.

6. Vänta några minuter till dess att inspelaren och kamerorna har startat innan du fortsätter.

▲FÖRSIKTIGHET

Placera inspelaren i en väl ventilerad miljö med gott om utrymme runt inspelaren för att undvika problem med överhettning.

Installera datorprogramvaran

1. Gå till axis.com/products/axis-companion och klicka på **Download (Ladda ned)** för att ladda ned AXIS Companion-programvaran för Windows.
2. Logga in med ditt *MyAxis-konto*.
3. Läs licensavtalet och välj ett av alternativen för att fortsätta.
4. Spara filen på en lämplig plats.
5. Öppna filen och klicka på **Run (Kör)** för att starta installationen.
6. Klicka på **Yes (Ja)** om du vill tillåta att programmet gör ändringar på din enhet.
7. Välj språk och klicka på **OK**.
8. Följ installationsguiden.

AXIS Companion Eye LVE

Kom i gång med AXIS Companion

Skapa en sajt



Gå till webbversionen av det här dokumentet för att se videon.

www.axis.com/products/online-manual/23276#t10112114_sv

En sajt utgör en gemensam samlingspunkt för en övervakningslösning, till exempel för alla kameror i en butik. Du kan hålla koll på flera sajter via ett enda MyAxis-konto.

Obs

Om du har använt en tidigare version av AXIS Companion kan du ha enheter som inte stöds i AXIS Companion version 4. Enheter som inte stöds kan omfatta NAS-enheter från andra tillverkare och äldre Axis-enheter med en inbyggd programvara som inte kan uppdateras till version 5.50 eller senare. Guiden informerar dig om dessa problem och hjälper dig att hantera dem.

Obs

Sajter som skapades i äldre versioner än AXIS Companion version 4 kommer inte att visas i listan över tillgängliga sajter. Mer information finns i migreringsguiden (tillgänglig på supportwebbsidan).

1. Starta AXIS Companion-programvaran på datorn.
2. Logga in med ditt *MyAxis-konto*.
3. Klicka på **Get started (Kom i gång)**.
4. Ge din sajt ett namn och ange ditt företagsnamn.
5. Klicka på **Next (Nästa)**.
6. Välj de enheter du vill lägga till på din sajt.

Om några av enheterna är lösenordsskyddade måste du ange lösenordet för dem innan de kan väljas.

Obs

Om du har enheter som inte stöds kan du klicka på **Read more (Läs mer)** för att få information om varför de inte stöds.

7. Klicka på **Next (Nästa)**.
8. Ange ett lösenord.
Du måste ange det här lösenordet för att få åtkomst till enheternas webbsidor och offlineläget i mobilappen AXIS Companion.
9. Klicka på **Next (Nästa)**.
10. Sidan **Ready to install (Klar att installera)** kan innehålla en lista över kameror som behöver återställas. Om så är fallet klickar du på länken **Restore device (Återställ enhet)** för att lösa problemet på enhetens webbsida.
11. Klicka på **Finish (Slutför)** och vänta medan AXIS Companion konfigurerar kamerorna.

AXIS Companion Eye LVE

Kom i gång med AXIS Companion

Obs

Konfigurationen kan ta flera minuter.

Handledningarna för AXIS Companion innehåller videohandledning som hjälper dig komma i gång.

Installera mobilappen

Du kan använda AXIS Companion-mobilappen för att ställa in ditt system och styra det från var som helst. Realtidsmeddelanden uppmärksammar dig på misstänkt aktivitet. Du kan också visa och exportera videoinspelningar.

1. Gå till App Store eller Google Play.
2. Sök efter **AXIS Companion 4** och ladda ned appen.
3. Logga in på AXIS Companion med ditt *MyAxis-konto*.

Handledningarna för AXIS Companion innehåller information om hur du använder appen.

AXIS Companion Eye LVE

Daglig användning

Daglig användning

Hur använder jag produkten vid låga ljusnivåer?

Vid låga ljusnivåer eller fullständigt mörker kan produkten använda IR-ljus (IR) för att ge svartvita bilder. IR-belysningen tänds när produkten växlar från dagläge till nattläge. Bildbrus kan uppstå vid låga ljusnivåer om IR-belysningen är avstängd eller inte har aktiverats ännu.

Så här ändrar du vid vilket ljusförhållande nattläget slås på

1. Gå till  och logga in på produktens webbsida.
2. Gå till Settings > Image > Day and Night (Inställningar > Bild > Dag och natt).
3. Se till att IR-cut filter (IR-filter) är inställt på Auto.
4. Se till att IR illumination (IR-belysning) är på.
5. Använd Night threshold (Nattgränsvärde) för att ändra under vilket ljusförhållande nattläget slås på.

Åtkomst till dina kameror

1. Använd ditt MyAxis-konto för att logga in på AXIS Companion på en dator eller en mobil enhet.
2. Gå till den sajt som innehåller dina kameror.

Mer information finns i *handledningarna för AXIS Companion*.

Visa livevideo



Gå till webbversionen av det här dokumentet för att se videon.

www.axis.com/products/online-manual/23276#t10074647_sv

1. Gå till 
2. Välj den kamera du vill visa video från.

Handledningarna för AXIS Companion innehåller en video som visar hur du gör för att zooma, panorera och ta ögonblicksbilder.

AXIS Companion Eye LVE

Daglig användning

Spela upp en inspelning



Gå till webbversionen av det här dokumentet för att se videon.

www.axis.com/products/online-manual/23276#t10074285_sv

1. Gå till 
2. Använd tidslinjen och kalendern för att hitta inspelningen.
3. Välj en kamera på tidslinjen och flytta uppspelningsmarkören till den önskade tidpunkten.



Obs

När du flyttar uppspelningsmarkören uppdateras videobilden kontinuerligt. Detta gör det enkelt för dig att hitta ett specifikt ögonblick i inspelningen.

4. Klicka på **Play (Spela upp)**.

Handledningarna för AXIS Companion innehåller en video som visar hur du söker efter och spelar upp inspelningar.

Spara en inspelning

1. Gå till  > 
2. Välj start- och sluttider för en kamerainspelning.
3. Välj vilka kameror du vill spara inspelningar från.
4. Om du vill spara till en USB-enhet på en AXIS S3008 Recorder väljer du kryssrutan **Spara till USB-minne**.
5. Spara inspelningen.

Handledningarna för AXIS Companion innehåller en video som visar hur du sparar inspelningar.

Spela upp en sparad inspelning

Du kan spela upp sparade inspelningar i AXIS File Player.

När du sparar en inspelning sparar AXIS File Player i samma mapp. AXIS File Player innehåller en tidslinje som visar vilken tid inspelningen gjordes.

Validera en sparad inspelning

Du kan validera en inspelning för att bekräfta att tidsstämpelein och bilderna inte har manipulerats efter att inspelningen först sparades. En digital signatur läggs till i filen för att uppfylla detta ändamål när du sparar en inspelning. Du kan öka säkerheten ytterligare genom att lägga till ett lösenord i den digitala signaturen.

AXIS Companion Eye LVE

Daglig användning

Skydda din digitala signatur med ett lösenord:

1. Öppna AXIS Companion och gå till  > **Customize (Anpassa)**.
2. Välj **Show digital signature options when saving recordings (Visa alternativ för digital signatur när inspelningarna sparas)** under **Recordings (Inspelningar)**.

När du har valt det här alternativet visas sedan fönstret **Digital signature (Digital signatur)** varje gång du sparar en inspelning och du får möjlighet att ange ett lösenord för signaturen.

Validera en inspelning:

1. Öppna den sparade inspelningen med AXIS File Player.
2. Klicka på **Tools (Verktyg)** och välj **Verify digital signature (Verifiera digital signatur)**.
3. Ange lösenordet, om ett sådant användes för signaturen, och klicka sedan på **OK**.



Ett fönster med information om inspelningens validitet öppnas.

Ta en ögonblicksbild

Ta en ögonblicksbild från live-visningen:

- Klicka på  .

Ta en ögonblicksbild från inspelningar:

1. Använd tidslinjen och kalendern för att hitta inspelningen.
2. Välj en kamera på tidslinjen och flytta uppspelningsmarkören till den önskade tidpunkten.
3. Klicka på  för att starta undersökningsläget.
 - Undersökningsläget gör det möjligt att gå igenom den inspelade videon bild för bild för att hitta det exakta ögonblicket då en incident inträffade och spara en ögonblicksbild.
4. Sök efter incidenten genom att klicka på miniatyrbilderna för att gå 30, 15, 5 eller 1 bild(er) bakåt (upptill) eller framåt (nedtill). Du kan även använda skjutreglaget.
5. När du har hittat rätt ögonblick klickar du på  för att spara en ögonblicksbild.
 - För de flesta kameror innehåller ögonblicksbilden hela kamerabilden, oberoende av zoomnivå. För kameror med en korrigerad bild utgörs ögonblicksbilden av den inzoomade bilden.

Ändra mappen där ögonblicksbilder sparas:

1. Gå till  > **Customize (Anpassa)**.
2. Ändra inställningarna under **Snapshots (Ögonblicksbilder)**.

Justera bildinställningarna

1. Gå till  > **Cameras (Kameror)**.

AXIS Companion Eye LVE

Daglig användning

2. Klicka på  > **Bildinställningar** för kameran du vill justera.

Du kan kontrollera bilden genom att justera inställningarna för:

- Utseende
- Exponering
- Överlagring
- Dag och natt
- Integritetsmaskning
- Fokusera och zooma

Konfigurera videokvaliteten

Du kan konfigurera videokvaliteten för att passa dina krav på bildkvalitet och bandbreddsanvändning. Inställningarna för videokvalitet påverkar rörelseinspelningen, den kontinuerliga inspelningen och live-vyn.

1. Gå till  > **Cameras (Kameror)**.
2. Högerklicka på den kamera du vill redigera och välj **Video Quality Settings (Inställningar för videokvalitet)**.
3. Redigera profilställningarna för:
 - **High (Hög)** (upplösningar med en bildbredd över 640 pixlar)
 - **Low (Låg)** (upplösningar med en bildbredd upp till 640 pixlar)
 - **Axis Mobile Streaming**
4. Välj **Axis Mobile Streaming** för att förbättra prestandan vid visning av miniatyrbilder samt i mobilappar.
 - **Axis Mobile Streaming** är tillgängligt när endast en **High (Hög)**-profil är aktiv och upplösningen HD (1 280 × 720) eller högre är vald. Om du väljer **Axis Mobile Streaming** ökar systemets lagringsbehov något.
 - Vid uppspelning av inspelningar kan du endast växla mellan kvaliteterna **High (Hög)** och **Low (Låg)** för inspelningar som har gjorts med **Axis Mobile Streaming** aktiverat.
5. Klicka på **OK** för att spara.

Konfigurera rörelsedetektering

Möjligheten att endast spela in när rörelser detekteras sparar stora mängder diskutrymme och bandbredd jämfört med kontinuerlig inspelning.

Om rörelsedetekteringen utlöses för ofta kan du justera inställningarna för att ignorera delar av vyn eller vissa typer av händelser.



AXIS Companion Eye LVE

Daglig användning



Gå till webbversionen av det här dokumentet för att se videon.

www.axis.com/products/online-manual/23276#t10130736_sv

1. Öppna AXIS Companion och gå till  > Cameras (Kameror).
2. Kontrollera att kameran är aktiverad i kolumnen Motion detection (Rörelsedetektering).
3. Klicka på  för en kamera och välj Motion recording... (Rörelseinspelning...).
4. Klicka på Settings... (Inställningar...) i dialogrutan Motion recording (Rörelseinspelning).
5. Välj vilken del av kameravyn som ska tas med i rörelsedetekteringen:
 - Redigera det mörka området som ska inkluderas för rörelsedetektering.
 - Du kan rita upp ett område som ska uteslutas från rörelsedetekteringen genom att välja Exclude area (Uteslut område) och redigera det ljusa området.

Obs

För vissa kameramodeller kan du bara rita fyrkantiga rutor, medan du för andra kameramodeller kan rita mer komplexa polygoner.

6. Expandera Avancerad (Avancerat) för att justera filterinställningarna.
 - Small objects filter (Filter för små objekt) – ignorera små objekt, till exempel djur.
 - Swaying objects filter (Filter för vajande objekt) – ignorera objekt som bara rör sig inom ett kort avstånd, till exempel träd eller flaggor som rör sig när det är blåsigt.

Obs

Filtret för vajande objekt är inte tillgänglig för alla kameramodeller.

- Short-lived objects filter (Filter för kortlivade objekt) – ignorera objekt som bara dyker upp under en kort tid, till exempel ljusstrålar från förbipasserande bilar eller snabbbrörliga skuggor.
7. Klicka på OK två gånger.

Konfigurera notifieringar

Du kan göra så att AXIS Companion skickar en notifiering till din mobilapp när vissa typer av rörelser förekommer i en kameravy.

Rörelseutlösarna är baserade på följande ACAPs:

- AXIS rörelsedetektering
- AXIS Fence Guard

Arbetsflöde:

1. Se till att ACAP är aktiverat på din enhet.

AXIS Companion Eye LVE

Daglig användning

2. I AXIS Companion går du till  > Events (Händelser) och väljer en ACAP.
3. Konfigurera ett schema för när du vill få notifieringar.
4. Under Activation (Aktivering) väljer du de kameror du vill få notifieringar från.

Få notifieringar på din mobila enhet:

- Push-notifieringar skickas till din mobilapp om du är inloggad på ditt MyAxis-konto på din mobila enhet.
- När du installerar AXIS Companion 4-mobilappen måste du acceptera frågan om du vill ta emot notifieringar när du uppmanas att göra detta. Du kan, om du vill, inaktivera notifieringarna vid ett senare tillfälle genom att gå till inställningarna på din mobila enhet, välja AXIS Companion 4-appen och inaktivera notifieringarna.

Så här aktiverar eller inaktiverar du notifieringar i mobilappen:

1. Gå till  > Notifications (Notifieringar).
2. Aktivera eller inaktivera Motion detection (Rörelsedetektering).

När en notifiering skickas visas den som ett popup-meddelande på din mobila enhet. Tryck på meddelandet för att öppna uppspelningen av den pågående händelsen.

Lägga till en användare





1. Gå till  > Users (Användare).
2. Klicka på Add... (Lägg till...)
3. Ange en e-postadress, välj en åtkomstnivå och klicka sedan på OK.

Du kan välja bland följande åtkomstnivåer:

AXIS Companion Eye LVE

Daglig användning

Administratör	 Fullständig åtkomst
Operatör	 Har åtkomst till inspelningar och live-vyn, men kan inte göra några ändringar för sajten.
Åskådare	 Har endast åtkomst till live-vyn.

Aktivera offlineläget

Om du använder AXIS Companion utan att ha tillgång till en fungerande Internetanslutning kan du använda offlineläget. Du får då tillgång till Live view (Live-vyn) och Recordings (Inspelningar) lokalt. Du har däremot inte åtkomst till menyn Configuration (Konfiguration) förrän du har tillgång till en fungerande Internetanslutning igen.

Aktivera offlineläget:

- Klicka på  > Site (Sajt) och aktivera Offline mode (Offlineläge).

Obs

Du kan också använda live-vy och playback i offlineläget. Alla andra åtgärder kräver anslutning till internet.

PC:n som har åtkomst till sajten i offlineläget ska vara anslutna till samma subnät som kamerorna. Du kan inte använda offlineläget om någon av nätverken PC:n är ansluten till har tillgång till internet.

För att ha åtkomst till sajten utan internetanslutning behöver du aktivera offlineläget på förhand, när sajten är online.

För sajter som mestadels används offline rekommenderar vi att du ställer in statisk IP- eller DHCP-reservering.

Notifikationer kommer inte att skickas i offlineläget.

Visa video på en extern skärm



Gå till webbversionen av det här dokumentet för att se videon.

www.axis.com/products/online-manual/23276#t10134228_sv

Du behöver följande:

- En Apple TV- eller Android TV-enhet.
- AXIS Companion 4-appen installerad på din mobila enhet.

AXIS Companion Eye LVE

Daglig användning

- AXIS Companion TV-appen, hämtad från appbutiken och installerad på din Apple TV- eller Android TV-enhet.
- Dina kameror, mobilappar och TV-appar måste alla vara anslutna till samma lokala nätverk.
- AppleTV 4 och Nvidia Shield med Android 6 eller senare.

Gör så här:

1. Öppna AXIS Companion 4-mobilappen och logga in.
2. Gå till **Devices (Enheter)** >  och välj din externa skärm.

Obs



Det kan ta några sekunder innan ikonerna visas.

3. Välj de kameror du vill visa på din externa skärm.
4. Tryck på  och vänta till dess att konfigurationen har slutförts.
5. Du kan visa en enskild kamera eller skapa en delad vy med upp till 16 kameror.
6. När AXIS Companion 4-appen för din smarta tv öppnas läser du anvisningarna på skärmen om hur du navigerar i appen.

Övervaka ett smalt utrymme

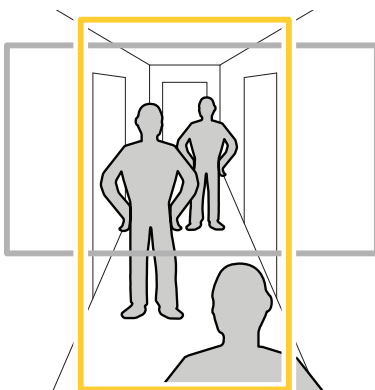
Använd Corridor Format för utnyttja hela synfältet i ett långt och smalt utrymme, till exempel en trappa, hall, väg eller tunnel, mer effektivt.



1. Justera kameran eller dess objektiv till ett vertikalt synfält.
2. Öppna AXIS Companion och gå till  > **Cameras (Kameror)**.
3. Klicka på  > **Image settings (Bildinställningar)** på raden för den kamera du vill justera.
4. Välj en lämplig vinkel för **Orientation (Riktning)** på fliken **Appearance (Utseende)**.
5. Klicka på **Close (Stäng)**.

AXIS Companion Eye LVE

Daglig användning

Ansluta till en dörrstation

Du kan ansluta en dörrstation till både AXIS Companion-programvaran för din dator och AXIS Companion-mobilappen. Det gör det möjligt att svara på samtal från besökare, låsa upp en dörr och visa video från en dörrstation på din mobila enhet.

Obs

Din dörrstation måste vara korrekt ansluten till dörrens elektroniska lås för att du ska kunna låsa upp en dörr. Dokumentationen för din dörrstation innehåller information om hur du gör denna anslutning. Dokumentationen för din dörrstation finns på axis.com/products/access-control/network-door-stations

Obs

Kontrollera att dörrstationen är ansluten till samma nätverk som din dator, annars kommer den inte att visas i listan över enheter i dina AXIS Companion-appar.

Anslut programvaran på datorn till en dörrstation

1. Öppna AXIS Companion-programvaran på datorn och gå till  > **Cameras (Kameror)**.
2. Klicka på **Add devices (Lägg till enheter)** och lägg till dörrstationen.

Du kan nu använda AXIS Companion-programvaran på datorn för att svara på samtal från dörrstationen.

Ansluta mobilappen till en dörrstation

1. *Anslut programvaran på datorn till en dörrstation på sidan 16.*
 2. Öppna AXIS Companion 4-mobilappen.
 3. Logga in på samma MyAxis-konto som du använde för programvaran på datorn.
- Du kan nu använda AXIS Companion 4-mobilappen för att svara på samtal från dörrstationen.

Ge andra användare åtkomst till dörrstationen:

1. Öppna AXIS Companion-programvaran på datorn och gå till  > **Users (Användare)**.
2. Bjud in användaren till sajten.

Inaktivera samtal från dörrstationen:

1. Öppna AXIS Companion 4-mobilappen och gå till **User (Användare)**.
2. Gå till **Notifications (Notifieringar)** och inaktivera **Door station calls (Samtal från dörrstation)**.

Lägga till kameror på din sajt

1. Anslut kamerorna till inspelarens inbyggda PoE-switch eller en extern PoE-switch.
 2. Gå till  > **Cameras (Kameror)**.
 3. Klicka på **Add devices (Lägg till enheter)**.
 4. Välj de enheter du vill lägga till på din sajt.
- Om några av enheterna är lösenordsskyddade måste du ange lösenordet för dem innan de kan väljas.

AXIS Companion Eye LVE

Daglig användning

Obs



Om du har enheter som inte stöds kan du klicka på **Read more (Läs mer)** för att få information om varför de inte stöds.

5. Klicka på **Next (Nästa)**.
6. Ange ett lösenord.
Du måste ange det här lösenordet för att få åtkomst till enheternas webbsidor och offlineläget i mobilappen AXIS Companion.
7. Klicka på **Next (Nästa)**.
8. Sidan **Ready to install (Klar att installera)** kan innehålla en lista över kameror som behöver återställas. Om så är fallet klickar du på länken **Restore device (Återställ enhet)** för att lösa problemet på enhetens webbsida.
9. Klicka på **Finish (Slutför)** och vänta medan AXIS Companion konfigurerar kamerorna.

Obs

Konfigurationen kan ta flera minuter.

Ta bort en kamera från din sajt

1. Gå till  > **Cameras (Kameror)**.
2. Klicka på raden för den kamera du vill ta bort och klicka på  > **Remove (Ta bort)**.
3. Om kameran har pågående inspelningar väljer du **Stop motion and continuous recording (Stoppa rörelseinspelning och kontinuerlig inspelning)** för att stoppa inspelningarna.
4. Klicka på **OK**.

AXIS Companion Eye LVE

Felsökning

Felsökning

Lysdioder

Statuslysdiod	Indikation
Släckt	Anslutning och normal drift.
Grön	Lyser stadigt grönt i 10 sekunder för normal drift efter att initieringen har slutförts.
Gul	Lyser stadigt under initiering. Blinkar under uppgradering av inbyggd programvara eller återställning till fabriksinställningar.
Gul/röd	Blinkar gult/rött om nätverksanslutningen inte är tillgänglig eller har kopplats ifrån.
Röd	Fel vid uppgradering av inbyggd programvara.

SD-kortplats

OBS

- Risk för skada på SD-kort. Använd inte vassa verktyg, metallföremål eller överdriven kraft när du sätter i eller tar bort SD-kortet. Använd fingrarna för att sätta i och ta bort kortet.
- Risk för dataförlust och skadade inspelningar. Ta inte bort SD-kortet medan produkten körs. Koppla ifrån SD-kortet från produktens webbsida innan du tar bort det.

Den här produkten har stöd för microSD-/microSDHC-/microSDXC-kort.

Information om rekommenderade SD-kort finns på axiscompanion.com.



Logotyperna för microSD, microSDHC och microSDXC är varumärken som tillhör SD-3C LLC. microSD, microSDHC och microSDXC är varumärken eller registrerade varumärken som tillhör SD-3C, LLC i USA, andra länder eller båda.

Knappar

Kontrollknapp

Kontrollknappen används för:

- Återställning av produkten till fabriksinställningarna. Se *Fabriksåterställa en kamera på sidan 20* eller *Fabriksåterställa en inspelare på sidan 20*

Tekniska problem, ledtrådar och lösningar

Problem	Lösning
Live-vyn fungerar inte.	Gå till <i>Lösa vanliga problem på sidan 19</i> .
Mina inspelningar är inte tillgängliga.	Gå till <i>Lösa vanliga problem på sidan 19</i> .
Jag kan inte ansluta till mina kameror.	Gå till <i>Lösa vanliga problem på sidan 19</i> .
Ett felmeddelande visas: "Ingen kontakt".	Gå till <i>Lösa vanliga problem på sidan 19</i> .

AXIS Companion Eye LVE

Felsökning

Mina sajter visas inte i min mobilapp.	Kontrollera att du använder version 4 av AXIS Companion-mobilappen.
Min videoström släpar efter.	Se till att ditt grafikkort är uppdaterat med de senaste drivrutinerna.

Lösa vanliga problem

Vi rekommenderar att du sparar en systemrapport innan du startar om, konfigurerar eller återställer dina enheter.

Se *Spara en systemrapport på sidan 21*.

1. Kontrollera att strömförsörjningen till kameror och inspelare fungerar.
2. Kontrollera att Internetanslutningen fungerar.
3. Kontrollera att nätverket fungerar.
4. Kontrollera att kamerorna är anslutna till samma nätverk som datorn, såvida du inte använder en fjärranslutning.

Fungerar det fortfarande inte?

5. Kontrollera att dina kameror, inspelare och AXIS Companion-programvaran på datorn har de senaste versionerna av den inbyggda programvaran och de senaste programuppdateringarna.

Se *Uppgradera inbyggd programvara på sidan 19*.

6. Starta om AXIS Companion-programvaran på datorn.
7. Starta om kamerorna och inspelaren.

Fungerar det fortfarande inte?

8. Fabriksåterställ kamerorna och inspelaren för att börja om på nytt med fabriksåterställda enheter.

Se *Fabriksåterställa en kamera på sidan 20* och *Fabriksåterställa en inspelare på sidan 20*.

9. Lägg till de återställda kamerorna på din sajt igen.

Fungerar det fortfarande inte?

10. Uppdatera ditt grafikkort med de senaste drivrutinerna.

Fungerar det fortfarande inte?

11. Spara en systemrapport och kontakta *Axis tekniska support*.

Se *Spara en systemrapport på sidan 21*.

Uppgradera inbyggd programvara

De nya uppdateringarna av den inbyggda programvaran innehåller de senaste och förbättrade funktionerna och säkerhetsförbättringarna.

1. Gå till webbsidan för ledarenheten.
2. Gå till **System > Maintenance (Underhåll)** och klicka på **Upgrade (Uppgradera)** under **Firmware upgrade (Uppgradering av inbyggd programvara)**.
3. Följ instruktionerna på skärmen.

AXIS Companion Eye LVE

Felsökning

Fabriksåterställa en kamera

Obs

En fabriksåterställning påverkar inte dina inspelningar.

Obs

En fabriksåterställning återställer alla inställningar, inklusive IP-adressen.

1. Välj den kamera du vill fabriksåterställa och ta bort den från sajten.
Se Ta bort en kamera från din sajt på sidan 17.
2. Koppla bort strömmen från enheten.
3. Håll enhetens kontrollknapp intryckt och anslut sedan strömmen igen.
Håll kontrollknappen intryckt under 15–30 sekunder till dess att enhetens statusindikator börjar blinka gult.
4. Släpp kontrollknappen.
Processen har slutförts när enhetens statusindikator lyser grönt.
Produkten har nu återställts till fabriksinställningarna.
5. Lägg till kameran på sajten igen enligt anvisningarna under *Lägga till kameror på din sajt på sidan 16.*

Fabriksåterställa en inspelare

⚠VARNING

Var mycket försiktig om du behöver flytta inspelaren när den är påslagen. Plötsliga rörelser eller stötar kan skada inspelarens hårddisk.

⚠VARNING

En fabriksåterställning tar bort det sparade krypteringslösenordet för hårddisken. Om du inte kan komma ihåg krypteringslösenordet för en hårddisk är alla inspelningar på hårddisken permanent förlorade.

Obs

En fabriksåterställning återställer alla inställningar, inklusive IP-adressen.

1. Stäng av inspelaren:
Håll strömbrytaren på inspelarens framsida intryckt under 4–5 sekunder till dess att du hör en ljudsignal.
2. Vänta till dess att inspelaren har stängts av och vänd den sedan upp och ned för att komma åt kontrollknappen.
3. Håll kontrollknappen intryckt. Tryck in och släpp av/på-knappen för att starta inspelaren. Släpp kontrollknappen efter 15–30 sekunder när LED-indikatorn blinkar med gul färg.
4. Ställ försiktigt tillbaka inspelaren på sin plats.
5. Processen har slutförts när enhetens statusindikator lyser grönt. Produkten har nu återställts till fabriksinställningarna. Om det inte finns någon DHCP-server i nätverket är enhetens IP-adress 192 . 168 . 0 . 90 som standard
6. Återställ alla kameror som är anslutna till inspelaren. *Se Fabriksåterställa en kamera på sidan 20.*
7. Om inspelarens hårddisk är krypterad måste den monteras manuellt efter att inspelaren har återställts:
 - 7.1 Gå till webbsidan för enheten.
 - 7.2 Gå till **System > Storage (Lagring)** och klicka på **Mount (Montera)**.

AXIS Companion Eye LVE

Felsökning

7.3 Ange lösenordet för kryptering av hårddisken.

Spara en systemrapport

1. Öppna AXIS Companion och gå till  > Save system report (Spara systemrapport).
2. Bifoga systemrapporten när du registrerar ett nytt ärende hos Axis Helpdesk.

