

AXIS Companion Recorder 4CH

Manual del usuario

AXIS Companion Recorder 4CH

Informazioni su AXIS Companion Recorder 4CH

Informazioni su AXIS Companion Recorder 4CH

AXIS Companion Recorder è un registratore video di rete compatto per un massimo di 4 telecamere di rete Axis. Include uno switch PoE integrato che facilita l'installazione. Il dispositivo è dotato di un hard disk per sorveglianza e vanta un design senza ventola. Inoltre include una porta USB che consente di esportare facilmente le riprese video, nonché un access point wireless per l'installazione e l'accesso diretto al sistema tramite i dispositivi mobili. AXIS Companion Recorder viene fornito con un disco rigido da 1 TB.

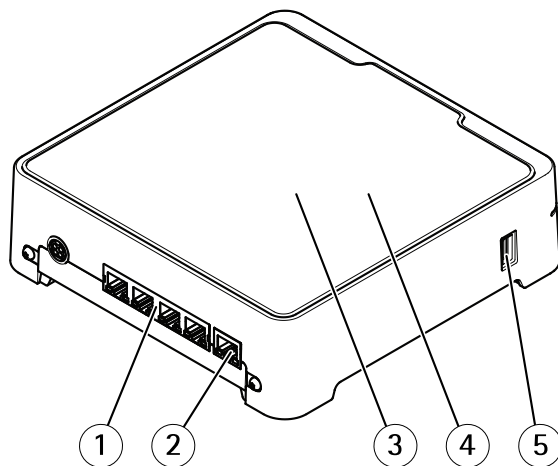

- 1 Porta PoE (4x)
- 2 Porta LAN
- 3 Disco rigido
- 4 Punto di accesso wireless
- 5 Porta USB

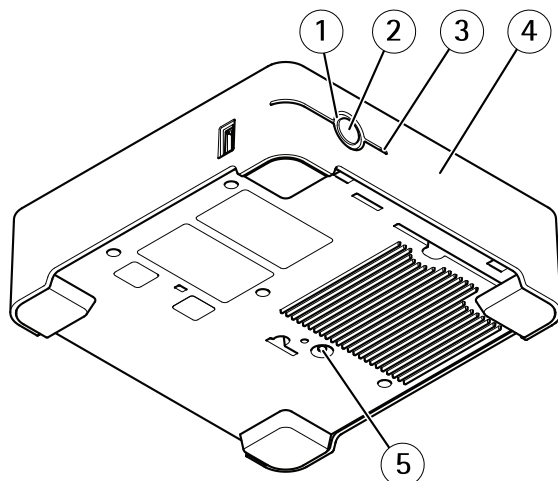

- 1 LED di stato
- 2 Pulsante di comando
- 3 LED disco rigido
- 4 Segnale acustico allarme
- 5 Pulsante di ripristino

AXIS Companion Recorder 4CH

Informazioni su AXIS Companion Recorder 4CH

Quante telecamere è possibile collegare al registratore?

Nonostante sia possibile collegare fisicamente molte telecamere al registratore, il sistema è limitato dai seguenti fattori:

- Il registratore presenta un limite di 4 condivisioni di rete, pertanto sul disco rigido possono registrare al massimo 4 telecamere.
- Il registratore è dotato di 4 porte PoE che consentono di alimentare fino a 4 telecamere. Per ulteriori informazioni sui limiti di alimentazione, consultare *Quanta potenza può fornire il registratore alle telecamere? alla pagina 3*.

Quanta potenza può fornire il registratore alle telecamere?

Di seguito sono riportati i limiti di Power over Ethernet (PoE):

- Il registratore può alimentare tramite PoE un massimo di quattro telecamere.
- La potenza totale disponibile è di circa 65 W.
- Ogni porta di rete supporta fino a 12,95 W (IEEE 802.1af/802.1at tipo 1 classe 3).

AXIS Companion Recorder 4CH

Soluzione AXIS Companion

Soluzione AXIS Companion

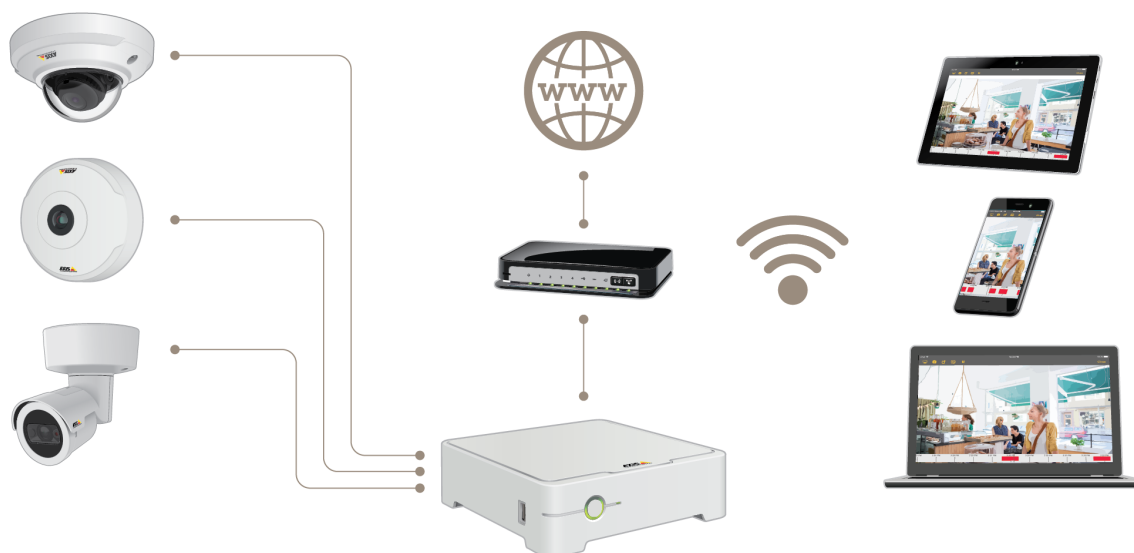

AXIS Companion è una soluzione per la sorveglianza end-to-end completa progettata per soddisfare le esigenze dei piccoli sistemi con requisiti di sorveglianza di base.

Una soluzione AXIS Companion può essere costituita da:

- Telecamere AXIS Companion, telecamere ed encoder IP Axis con firmware versione 8.40 o successiva.
- Recorder AXIS Companion.
- Accessori di sistema Axis, quali schede di memoria e switch.
- Software AXIS Companion per computer Windows, dispositivi mobili e di streaming TV (iOS e Android).

Ulteriori informazioni su AXIS Companion

Per esercitazioni video e app Web, visitare axis.com/products/axis-companion/how-it-works

AXIS Companion Recorder 4CH

Introduzione

Introduzione

Nota

È necessario l'accesso a Internet durante la configurazione del sistema.

Panoramica dell'installazione:

1. *Registrazione di un account MyAxis alla pagina 5*
2. *Installazione dell'hardware alla pagina 5*
3. *Installazione dell'app desktop alla pagina 6*
4. *Creazione di un sito alla pagina 6*
5. *Installazione dell'app per dispositivi mobili alla pagina 7*

Risultato dell'installazione del sistema:

- Il **firmware** è aggiornato su tutti i dispositivi Axis.
- È impostata una **password** per i dispositivi.
- Le **registrazioni** sono abilitate con le impostazioni predefinite.
- L'**accesso remoto** viene abilitato.

Registrazione di un account MyAxis

Registrazione di un account MyAxis all'indirizzo axis.com/my-axis/login

Installazione dell'hardware



Per guardare questo video, andare alla versione web di questo documento.

www.axis.com/products/online-manual/35881



Guida all'installazione illustrata

1. Installazione dell'hardware della telecamera.
2. Collegare il registratore alla rete.

Nota

Per registrare un video senza un registratore si dovrà disporre di una telecamera con una scheda di memoria.

3. Collegare le telecamere allo switch PoE integrato dei registratori o a uno switch PoE esterno.

AXIS Companion Recorder 4CH

Introduzione

4. Collegare il computer alla stessa rete del registratore.
5. Collegare il cavo di alimentazione al registratore e attendere qualche minuto affinché il registratore e le telecamere si avviino prima di procedere.

▲ATTENZIONE

Mantenere il registratore in un ambiente ben ventilato e con un ampio spazio attorno ad esso per evitare il surriscaldamento.

Installazione dell'app desktop

1. Andare a axiscompanion.com/vms e fare clic su **Scarica** per scaricare l'app desktop AXIS Companion per Windows.
2. Accedere con l'*account MyAxis*.
3. Leggere l'accordo di licenza e selezionare una delle alternative per procedere.
4. Salvare il file in un'ubicazione scelta.
5. Aprire il file e fare clic su **Run (Esegui)** per avviare l'installazione.
6. Se si desidera consentire all'app di apportare modifiche al dispositivo, fare clic su **Yes (Sì)**.
7. Selezionare la lingua e fare clic su **OK (OK)**.
8. Seguire la procedura guidata per la configurazione.

Creazione di un sito



www.axis.com/products/online-manual/35881

Un sito è un unico punto di accesso per una soluzione di sorveglianza, ad esempio tutte le telecamere di un negozio. Tramite un unico account MyAxis è possibile tenere traccia di diversi siti.

Nota

Se è stata utilizzata una versione precedente di AXIS Companion, alcuni dispositivi potrebbero non essere supportati in AXIS Companion versione 4. I dispositivi non supportati possono essere dispositivi NAS di terze parti e dispositivi Axis precedenti con un firmware che non può essere aggiornato alla versione 8.40 o successiva. Grazie alla procedura guidata si potranno risolvere problemi e ricevere supporto.

Nota

I siti creati in una versione di AXIS Companion precedente alla versione 4 non verranno visualizzati nell'elenco dei siti. Per ulteriori informazioni è possibile leggere la Guida alla migrazione (disponibile nella pagina Web del supporto).

1. Avviare l'app desktop AXIS Companion.
2. Accedere con l'*account MyAxis*.
3. Fare clic su **Get started (Introduzione)**.

AXIS Companion Recorder 4CH

Introduzione

4. Assegnare un nome al sito e immettere il nome dell'azienda.
5. Fare clic su **Next (Avanti)**.
6. Selezionare i dispositivi che si desidera aggiungere al sito.

Se i dispositivi sono protetti da password, è necessario immettere la password prima di poterli selezionare.

Nota

In caso di dispositivi non supportati, è possibile fare clic su **Read more (Scopri di più)** per comprendere il motivo per cui non sono supportati.

7. Fare clic su **Next (Avanti)**.
8. Inserire una password.

Questa password viene utilizzata per accedere alle pagine Web dei dispositivi o alla modalità offline nell'app AXIS Companion per dispositivi mobili.
9. Fare clic su **Next (Avanti)**.
10. Nella pagina **Ready to install (Pronto per l'installazione)**, potrebbe essere presente un elenco di telecamere da ripristinare. In questo caso, fare clic sul collegamento **Restore device (Ripristina dispositivo)** per risolvere il problema nella pagina Web del dispositivo.
11. Fare clic su **Finish (Fine)** e attendere che AXIS Companion configuri le telecamere.

Nota

La configurazione può durare alcuni minuti.

Per un'introduzione, consultare i *tutorial di AXIS Companion*.

Installazione dell'app per dispositivi mobili

1. Andare all'App Store o su Google Play.
2. Cercare **AXIS Companion 4** e scaricare l'app.
3. Accedere ad AXIS Companion con l'*account MyAxis*.

Per scoprire come utilizzare l'app, consultare i *tutorial di AXIS Companion*.

AXIS Companion Recorder 4CH

Utilizzo quotidiano

Utilizzo quotidiano

Modalità di collegamento del registratore alla rete wireless



1. Nel client AXIS Companion, andare a  e accedere alla pagina Web del dispositivo.
2. Selezionare Wireless > Access point (Wireless > Access point) e abilitare WLAN (WLAN).
3. Nella parte inferiore del registratore individuare l'etichetta con il nome della rete (SSID) e la password.
4. Utilizzare il nome della rete e la password per collegarsi alla rete wireless.

Accesso alle telecamere

1. Accedere ad AXIS Companion su un computer o un dispositivo mobile utilizzando l'*account MyAxis*.
2. Immettere il sito che contiene le telecamere.

Scopri di più grazie ai *tutorial di AXIS Companion*.

Visualizzazione del video in diretta



www.axis.com/products/online-manual/35881

1. Andare a 
2. Selezionare la telecamera di cui si desidera visualizzare il video.

Per guardare un video relativo a come eseguire lo zoom, la rotazione e l'acquisizione di istantanee, vedere i *tutorial di AXIS Companion*.

Riproduzione di una registrazione

AXIS Companion Recorder 4CH

Utilizzo quotidiano





Per guardare questo video, andare alla versione web di questo documento.

www.axis.com/products/online-manual/35881

1. Andare a 
2. Utilizzare la sequenza temporale e il calendario per individuare la registrazione.
3. Selezionare la telecamera nella sequenza temporale e spostare l'indicatore di riproduzione sull'ora desiderata.
4. Fare clic su **Play (Riproduci)**.

Per vedere un video relativo alla visualizzazione e alla riproduzione delle registrazioni, consultare i *tutorial di AXIS Companion*.

Salvataggio di una registrazione

1. Andare a  > 
2. Selezionare l'ora di inizio e di fine per una registrazione della telecamera.
3. Selezionare le telecamere di cui si desidera salvare le registrazioni.
4. Salvare le registrazioni.

Per vedere un video relativo alla modalità di salvataggio delle registrazioni, consultare i *tutorial di AXIS Companion*.

Riproduzione di una registrazione salvata

Per riprodurre una registrazione salvata, utilizzare AXIS File Player.

Quando si salva una registrazione, AXIS File Player viene salvato nella stessa cartella. AXIS File Player dispone di una sequenza temporale che mostra l'ora in cui è stata eseguita la registrazione.

Convalida di una registrazione salvata

È possibile convalidare una registrazione per verificare che il timestamp e le immagini non siano stati manipolati dopo il primo salvataggio della registrazione. A tale scopo, verrà inclusa una firma digitale nel file durante il salvataggio di una registrazione. Per una maggiore sicurezza è possibile aggiungere una password alla firma digitale.

Proteggere la firma digitale con una password:

1. In AXIS Companion, andare a  > **Personalizza**.
2. In **Registrazioni** selezionare **Mostra le opzioni per la firma digitale durante il salvataggio delle registrazioni**.

Quando si salva una registrazione, viene ora visualizzata la finestra **Firma digitale** che consente di scegliere una password per la firma.

Convalidare una registrazione:

1. Aprire la registrazione salvata con AXIS File Player.

AXIS Companion Recorder 4CH

Utilizzo quotidiano



2. Fare clic su **Tools (Strumenti)** e selezionare **Verify digital signature (Verifica firma digitale)**.
3. Immettere la password, nel caso sia stata applicata alla firma, e fare clic su **OK (OK)**.
Verrà visualizzata una finestra per informare se la registrazione è valida o meno.

Acquisizione di un'istantanea

Acquisire un'istantanea dalla visualizzazione in diretta:

- Fare clic su 



Acquisire un'istantanea dalle registrazioni:

1. Utilizzare la sequenza temporale e il calendario per individuare la registrazione.
2. Selezionare la telecamera nella sequenza temporale e spostare l'indicatore di riproduzione sull'ora desiderata.
3. Fare clic su  per avviare la modalità di investigazione.
 - La modalità di analisi consente di passare da un fotogramma della registrazione video a un altro per trovare il momento esatto in cui si è verificato un evento e acquisirne un'istantanea.
4. Per trovare l'incidente, fare clic sulle miniature per tornare indietro (pannello superiore) o andare avanti (pannello inferiore) di 30, 15, 5 o 1 fotogrammi. È inoltre possibile spostare il cursore.
5. Quando si ritiene opportuno, fare clic su  per scattare un'istantanea.
 - Per la maggior parte delle telecamere, l'istantanea conterrà l'intera immagine della telecamera, a prescindere dal livello di zoom. Per telecamere con immagine sottoposta a dewarping, l'istantanea sarà l'immagine ingrandita.

Cambiare la cartella in cui vengono salvate le istantanee:

1. Andare a  > **Personalizza**.
2. Modificare le impostazioni in **Snapshots (Istantanee)**.

Regolazione delle impostazioni dell'immagine

1. Andare a  > **Telecamere**.
2. Fare clic su  >  per la telecamera che si desidera configurare.

È possibile regolare l'immagine modificando impostazioni quali:

- Aspetto
- Bilanciamento del bianco
- Esposizione
- Sovrapposizione testo
- Giorno/notte

AXIS Companion Recorder 4CH

Utilizzo quotidiano

- Privacy mask

Configurare la qualità video

È possibile configurare la qualità video per adattarla ai requisiti di qualità di immagine e al consumo di larghezza di banda. Le impostazioni della qualità video influiscono sulla registrazione del movimento, sulla registrazione continua e sulla visualizzazione in diretta.

1. Andare a  > **Telecamere**.
2. Fare clic con il pulsante destro del mouse sulla telecamera che si desidera configurare e selezionare **Video Quality Settings (Impostazioni qualità di immagine)**.
3. Modificare le impostazioni del profilo per:
 - **High (Alto)** (risoluzioni con una larghezza di immagine superiore ai 640 pixel)
 - **Low (Basso)** (risoluzioni con una larghezza di immagine fino a 640 pixel)
 - **Axis Mobile Streaming**
4. Selezionare **Axis Mobile Streaming (Axis Mobile Streaming)** per migliorare le prestazioni durante la riproduzione per le miniature o le app per dispositivi mobili.
 - **Axis Mobile Streaming** viene attivato se è presente un solo profilo **High (Alto)** attivo e la risoluzione è impostata su HD (1280x720) o su un valore superiore. Selezionando **Axis Mobile Streaming (Axis Mobile Streaming)** l'uso dello spazio di archiviazione aumenta leggermente.
 - Durante la riproduzione delle registrazioni, solo quelle registrate dopo aver abilitato **Axis Mobile Streaming (Axis Mobile Streaming)** possono essere alternate tra **High (Alto)** e **Low (Basso)**.
5. Fare clic su **OK (OK)** per salvare.

Configurazione di video motion detection

Rispetto alla registrazione continua, la registrazione nel solo caso di rilevazione del movimento consente una notevole ottimizzazione dello spazio su disco rigido e della larghezza di banda.

Se il rilevamento movimento viene attivato troppo spesso, è possibile regolare le impostazioni in modo che parti della vista o alcuni tipi di eventi siano ignorati.



www.axis.com/products/online-manual/35881

1. In **AXIS Companion**, andare a  > **Cameras (Telecamere)**.
2. Assicurarsi che la telecamera sia abilitata nella colonna **Motion detection (Rilevamento movimento)**.

AXIS Companion Recorder 4CH

Utilizzo quotidiano

3. Fare clic su  per una telecamera e selezionare **Motion recording...** (Registrazione movimento....).
4. Nella finestra di dialogo **Motion recording (Registrazione movimento)** fare clic su **Settings...** (Impostazioni...).
5. Scegliere quale parte della vista della telecamera includere nel rilevamento del movimento:
 - Modificare l'area scura da includere per il rilevamento del movimento.
 - Per tracciare un'area che verrà esclusa dal rilevamento movimento, selezionare **Exclude area (Area di esclusione)** e modificare l'area chiara.

Nota

In alcuni modelli di telecamera è possibile tracciare solo quadrati, mentre altri consentono poligoni più complessi.

6. Espandere **Advanced (Avanzati)** per regolare le impostazioni dei filtri.
 - **Small objects filter (Filtro oggetti piccoli)**: ignora gli oggetti piccoli, ad esempio gli animali.
 - **Swaying objects filter (Filtro oggetti ondulanti)**: ignora gli oggetti che si spostano di poco, ad esempio alberi o bandiere che si muovono quando è ventoso.

Nota

Il filtro degli oggetti ondulanti non è disponibile per tutti i modelli di telecamera.

- **Short-lived objects filter (Filtro per i movimenti di breve durata)**: evita il rilevamento di oggetti che appaiono solo per un breve periodo di tempo, ad esempio fasci di luce provenienti da auto di passaggio o ombre in rapido movimento.
7. Fare clic su due volte su **OK (OK)**.

Configurazione delle notifiche

Le notifiche vengono attivate dal rilevamento del movimento e inviate all'app per dispositivi mobili.



www.axis.com/products/online-manual/35881

1. Andare a  > **Notifications (Notifiche)**.
2. In **Schedule (Pianificazione)**, impostare l'intervallo di tempo durante il quale si desidera inviare le notifiche.
3. In **Activation (Attivazione)**, selezionare le telecamere da cui si desidera ricevere le notifiche.

Ricezione di notifiche sul dispositivo mobile:

- Se si è connessi all'account MyAxis sul proprio dispositivo mobile, le notifiche vengono inviate all'app per dispositivi mobili.

AXIS Companion Recorder 4CH

Utilizzo quotidiano

- Quando si installa l'app AXIS Companion 4 per dispositivi mobili, è necessario accettare, quando richiesto attraverso una domanda, se si desidera ricevere notifiche. Se si desidera disattivare le notifiche in un secondo momento, accedere alle impostazioni del dispositivo mobile, seleziona l'app AXIS Companion 4 e disabilitare le notifiche.
- Quando viene inviata una notifica, verrà visualizzata come un messaggio a comparsa sul dispositivo mobile. Toccare il messaggio per aprire la riproduzione dell'evento in corso.



Aggiunta di un utente



www.axis.com/products/online-manual/35881

1. Andare a  > Utenti.
2. Fare clic su **Aggiungi...**
3. Immettere un indirizzo e-mail e selezionare un livello di accesso, quindi fare clic su **OK**.

Sono disponibili i seguenti livelli di accesso:

Amministratore	 Accesso completo
Operatore	 Può accedere alle registrazioni e alla visualizzazione in diretta, ma non può apportare modifiche al sito
Visualizzatore	 Può accedere solo alla visualizzazione in diretta

Attivazione della modalità offline

Se si esegue AXIS Companion mentre non è disponibile una connessione a Internet, è possibile accedere alla modalità offline. Le opzioni **Live view (Visualizzazione in diretta)** e **Recordings (Registrazioni)** sono disponibili in locale. Tuttavia, non sarà possibile accedere al menu **Configuration (Configurazione)** mentre la connessione a Internet è assente.

Attivazione della modalità offline:

- Fare clic su  > **Site (Sito)** e abilitare l'opzione **Offline mode (Modalità offline)**.

AXIS Companion Recorder 4CH

Utilizzo quotidiano

Visualizzazione del video su un display esterno





www.axis.com/products/online-manual/35881

Componenti necessari:

- Un dispositivo Apple TV o Android TV.
- L'app AXIS Companion 4 installata su un dispositivo mobile.
- L'app AXIS Companion TV installata dall'App Store sul tuo dispositivo Apple TV o Android TV.

Di seguito viene riportata la procedura da seguire:

1. Andare a  > **Network (Rete)** per collegare il tuo dispositivo mobile alla stessa rete del display esterno.
2. Aprire l'app per dispositivi mobili AXIS Companion 4 ed eseguire l'accesso.
3. Andare a **Devices (Dispositivi)** >  e selezionare il display esterno.

Nota

L'icona potrebbe impiegare alcuni secondi prima di essere visualizzata.

4. Selezionare le telecamere che si desidera visualizzare sul display esterno.
5. Toccare  e attendere il completamento della configurazione.
6. È possibile visualizzare una singola telecamera alla volta o creare una vista suddivisa con un massimo di 16 telecamere.
7. Quando l'app AXIS Companion 4 TV viene aperta, leggere le istruzioni visualizzate sullo schermo relative alla modalità di navigazione nell'app.



Monitoraggio di uno spazio ristretto

Utilizzare il formato corridoio per sfruttare al meglio il campo visivo completo in uno spazio lungo e stretto, ad esempio una scala, un corridoio, una strada o un tunnel.

AXIS Companion Recorder 4CH

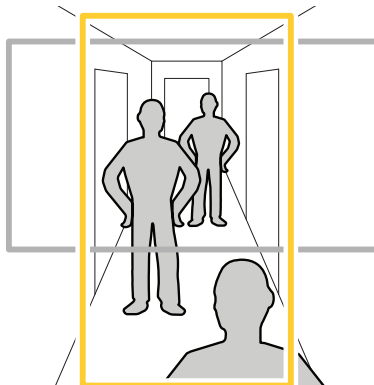
Utilizzo quotidiano



1. Orientare la telecamera o l'obiettivo su un campo visivo verticale.
2. In AXIS Companion, andare a  > **Cameras (Telecamere)**.
3. Sulla riga della telecamera che si desidera impostare, fare clic su  > **Image settings (Impostazioni immagini)**.
4. Nella scheda **Appearance (Aspetto)**, selezionare un angolo adatto per **Orientation (Orientamento)**.
5. Fare clic su **Close (Chiudi)**.

Connessione a un videocitofono

È possibile collegare un videocitofono all'app desktop AXIS Companion e all'app per dispositivi mobili. In questo modo è possibile rispondere alle chiamate, sbloccare una porta e visualizzare un video di un videocitofono sul dispositivo mobile.

Nota

Per sbloccare una porta, il videocitofono deve essere collegato correttamente alla serratura elettronica della porta. La documentazione per il videocitofono contiene informazioni su come effettuare correttamente questo collegamento. Per trovare la documentazione relativa al videocitofono, andare a axis.com/products/access-control/network-door-stations

Nota

Verificare che il videocitofono sia connesso alla stessa rete del computer, altrimenti non verrà visualizzato nell'elenco dei dispositivi nelle app AXIS Companion.

Collegamento dell'app desktop a un videocitofono

1. Nell'app desktop AXIS Companion, andare a  > **Cameras (Telecamere)**.
2. Fare clic su **Add devices (Aggiungi dispositivi)** e aggiungere il videocitofono.
È ora possibile rispondere al videocitofono con l'app desktop AXIS Companion.

Collegamento dell'app per dispositivi mobili a un videocitofono

1. *Collegamento dell'app desktop a un videocitofono alla pagina 15.*
2. Avviare l'app per dispositivi mobili AXIS Companion 4.
3. Accedere allo stesso account MyAxis utilizzato per l'app desktop.

AXIS Companion Recorder 4CH

Utilizzo quotidiano

È ora possibile rispondere al videocitofono con l'app AXIS Companion 4 per dispositivi mobili.

Concedere ad altri utenti l'accesso al videocitofono:

1. Dall'app desktop AXIS Companion, andare a  > **Users (Utenti)**.
2. Invitare l'utente al sito.

Disattivare le chiamate dal videocitofono:

1. Nell'app per dispositivi mobili AXIS Companion 4, andare a **Utente**.
2. Andare a **Notifications (Notifiche)** e disattivare **Door station calls (Chiamate videocitofono)**.

Aggiunta di telecamere al sito

1. Collegare le telecamere allo switch PoE integrato dei registratori o a uno switch PoE esterno.
2. Andare a  > **Cameras (Telecamere)**.
3. Fare clic su **Add devices (Aggiungi dispositivi)**.
4. Selezionare i dispositivi che si desidera aggiungere al sito.

Se i dispositivi sono protetti da password, è necessario immettere la password prima di poterli selezionare.

Nota



In caso di dispositivi non supportati, è possibile fare clic su **Read more (Scopri di più)** per comprendere il motivo per cui non sono supportati.

5. Fare clic su **Next (Avanti)**.
6. Inserire una password.
Questa password viene utilizzata per accedere alle pagine Web dei dispositivi o alla modalità offline nell'app AXIS Companion per dispositivi mobili.
7. Fare clic su **Next (Avanti)**.
8. Nella pagina **Ready to install (Pronto per l'installazione)**, potrebbe essere presente un elenco di telecamere da ripristinare. In questo caso, fare clic sul collegamento **Restore device (Ripristina dispositivo)** per risolvere il problema nella pagina Web del dispositivo.
9. Fare clic su **Finish (Fine)** e attendere che AXIS Companion configuri le telecamere.

Nota

La configurazione può durare alcuni minuti.

Rimozione di una telecamera dal sito

1. Andare a  > **Telecamere**.
2. Sulla riga della telecamera che si desidera rimuovere, fare clic su  > **Remove (Rimuovi)**.
3. In caso di registrazioni in corso sulla telecamera, selezionare **Arresta registrazione continua** e su **movimento** per interromperle.

AXIS Companion Recorder 4CH

Utilizzo quotidiano

4. Fare clic su OK (OK).

AXIS Companion Recorder 4CH

Risoluzione di problemi

Risoluzione di problemi

I LED di stato forniscono le seguenti informazioni:

LED di stato	Indicazione
Verde	Indica che il registratore è acceso e lo stato è funzionante.
Arancione	Indica che il registratore si sta avviando oppure che è in corso l'aggiornamento del firmware. Attendere che il LED diventi verde.
Rosso	può indicare: a) Il budget PoE è stato superato. Se un dispositivo è stato appena collegato al registratore, rimuoverlo nuovamente. Per ulteriori informazioni sui limiti PoE, consultare <i>Quanta potenza può fornire il registratore alle telecamere? alla pagina 3</i> . b) Si è verificato un errore relativo al disco rigido. La temperatura è troppo alta o si è verificato un errore sul disco.

Il LED del disco rigido fornisce le seguenti informazioni:

LED di stato	Indicazione
Verde	Il disco rigido funziona correttamente. Il LED lampeggia verde quando i dati vengono scritti sul disco.
Rosso	Si è verificato un errore relativo al disco rigido. La temperatura è troppo alta o si è verificato un errore sul disco.

Il segnale acustico suona per una delle seguenti ragioni:

- il budget PoE è stato superato. Se un dispositivo è stato appena collegato al registratore, rimuoverlo nuovamente. Per ulteriori informazioni sui limiti PoE, consultare *Quanta potenza può fornire il registratore alle telecamere? alla pagina 3*
- Si è verificato un errore relativo al disco rigido. La temperatura è troppo alta o si è verificato un errore sul disco.

Nota

Il segnale acustico può essere interrotto con una lieve pressione del pulsante di comando.

Il registratore si spegne:

- Il registratore è notevolmente surriscaldato.

Slot per schede di memoria

Visitare axiscompanion.com per i consigli sulla scheda di memoria.

Pulsanti

Pulsante di comando

Il pulsante di comando viene utilizzato per:

- Ripristino del dispositivo alle impostazioni predefinite di fabbrica. vedere *Hard reset di una telecamera alla pagina 20* o *Hard reset di un registratore alla pagina 20*

AXIS Companion Recorder 4CH

Risoluzione di problemi

Problemi tecnici, indicazioni e soluzioni

Rilascia	Soluzione
Non ho immagini dal vivo.	Andare a <i>Risoluzione dei problemi comuni alla pagina 19</i> .
Le mie registrazioni non sono disponibili.	Andare a <i>Risoluzione dei problemi comuni alla pagina 19</i> .
Non riesco a collegarmi alle mie telecamere.	Andare a <i>Risoluzione dei problemi comuni alla pagina 19</i> .
Ricevo una notifica di errore: "Nessun contatto".	Andare a <i>Risoluzione dei problemi comuni alla pagina 19</i> .
I miei siti non vengono visualizzati nell'app per dispositivi mobili.	Assicurarsi di disporre della versione 4 dell'app AXIS Companion per dispositivi mobili.

Risoluzione dei problemi comuni

Prima di riavviare, configurare o ripristinare i dispositivi, si consiglia di salvare un report di sistema in modo da non perdere dati importanti.

Vedere *Salvataggio di un report di sistema alla pagina 22*.

1. Controllare che le telecamere e il registratore siano alimentati.
2. Verificare di essere connessi a Internet.
Vedere *Attivazione della modalità offline alla pagina 13*.
3. Verificare che la rete funzioni.
4. Controllare che le telecamere siano connesse alla stessa rete del computer a meno che non ci si trovi in remoto.

Ancora problemi?

5. Verificare che le telecamere, il registratore e l'app desktop AXIS Companion dispongano degli aggiornamenti software e del firmware più recenti.

Vedere *Aggiornamento del firmware alla pagina 19*.

6. Riavviare l'app desktop AXIS Companion.
7. Riavviare le telecamere e il registratore.

Ancora problemi?

8. Effettuare un hard reset delle telecamere e del registratore, per ripristinare completamente i valori predefiniti di fabbrica.

Vedere *Hard reset di una telecamera alla pagina 20* e *Hard reset di un registratore alla pagina 20*.

9. Aggiungere nuovamente le telecamere ripristinate al sito.

Ancora problemi?

10. Salvare un report di sistema e contattare il *supporto tecnico Axis*.

Vedere *Salvataggio di un report di sistema alla pagina 22*.

Aggiornamento del firmware

I nuovi aggiornamenti firmware offrono una serie di funzionalità, funzioni e miglioramenti per la sicurezza più recenti e ottimizzati.

AXIS Companion Recorder 4CH

Risoluzione di problemi

1. Andare a 
2. Fare clic su **Upgrade firmware (Aggiorna firmware)**.
3. Se è disponibile un nuovo firmware, selezionare i dispositivi da aggiornare.
4. Fare clic su **OK (OK)**.

Hard reset di una telecamera

Nota

Un hard reset non influirà sulle registrazioni.

Nota

Un hard reset ripristinerà tutte le impostazioni, compreso l'indirizzo IP.

1. Selezionare la telecamera di cui si desidera eseguire l'hard reset e rimuoverla dal sito.
Vedere [Rimozione di una telecamera dal sito alla pagina 16](#).
2. Scollegare l'alimentazione dal dispositivo.
3. Tenere premuto il pulsante di comando sul dispositivo e quindi ricollegare il cavo di alimentazione.
Tenere premuto il pulsante di comando per 15-30 secondi finché l'indicatore LED di stato non lampeggia in giallo.
4. Rilasciare il pulsante di comando.
Il processo è completo quando l'indicatore del LED di stato diventerà verde.
Il dispositivo è stato ora reimpostato alle impostazioni di fabbrica predefinite.
5. Aggiungere di nuovo la telecamera al sito, vedere *[Aggiunta di telecamere al sito alla pagina 16](#)*.

Hard reset di un registratore

⚠AVVERTENZA

Spostare il registratore molto attentamente quando è acceso. Mosse improvvise o urti potrebbero danneggiare il disco rigido.

Nota

Un hard reset non influirà sulle registrazioni.

Nota

Un hard reset ripristinerà tutte le impostazioni, compreso l'indirizzo IP.

1. Spegnerne il registratore:
Premere il pulsante dell'alimentazione nella parte anteriore del registratore per 4-5 secondi fino a quando viene emesso un segnale acustico.
2. Attendere che il registratore sia spento, quindi girarlo per accedere al pulsante di ripristino.
3. Tenere premuto il pulsante di ripristino. Premere e rilasciare il pulsante di comando per avviare il registratore. Rilasciare il pulsante di ripristino dopo 15 - 30 secondi quando l'indicatore LED lampeggerà in giallo.
4. Riposizionare lentamente il registratore.

AXIS Companion Recorder 4CH

Risoluzione di problemi

5. Il processo è completo quando l'indicatore del LED di stato diventerà verde. Il dispositivo è stato reimpostato alle impostazioni di fabbrica predefinite. Se nessun server DHCP è disponibile sulla rete, l'indirizzo IP predefinito è 192.168.0.90.
6. Reimpostare le telecamere collegate al registratore. Vedere *Hard reset di una telecamera alla pagina 20*.

Modalità di recupero della password del sito

Non è possibile ripristinare la password del sito, pertanto se la password è stata dimenticata non sarà più possibile accedere al sito.

Tuttavia, è possibile creare un nuovo sito e aggiungere la stessa archiviazione e le stesse telecamere. Tutte le vecchie registrazioni saranno disponibili dal nuovo sito.

1. Per ripristinare tutti i dispositivi ai valori predefiniti di fabbrica, consultare *Hard reset di un registratore alla pagina 20*.
2. Per creare un nuovo sito, consultare *Creazione di un sito alla pagina 6*.

Impossibile accedere alla pagina Web del dispositivo



Se è stata impostata una password per il dispositivo durante la configurazione e successivamente è stato aggiunto un dispositivo al sito, non sarà più possibile accedere alla pagina web del dispositivo con la password impostata. Il software AXIS Companion modifica le password di tutti i dispositivi nel sito.

Per accedere a un dispositivo nel sito, digitare il nome utente **ACCAdmin (ACCAdmin)** e la password del sito.



Modalità di sostituzione della telecamera

Nota

Il registratore riserva una condivisione per ciascuna telecamera del sistema. Se si rimuove la telecamera dal sistema, sarà necessario rimuovere la condivisione dal registratore prima di aggiungere un'altra telecamera.

1. Andare a  e selezionare un dispositivo nell'elenco.
2. Seleziona **Storage (Archiviazione)** 
3. Selezionare **Webpage (Pagina Web)** e accedere alla pagina Web del registratore.
4. Andare a **Network shares (Condivisioni di rete)**.
5. Selezionare ed eliminare la condivisione.
6. Chiudere la pagina Web del registratore e aggiungere la nuova telecamera in Axis Companion, consultare *Aggiunta di telecamere al sito alla pagina 16*.

Modalità di cancellazione di tutte le registrazioni

1. Andare a  e selezionare un dispositivo nell'elenco.
2. In **Storage (Archiviazione)**, selezionare 
3. Selezionare **Webpage (Pagina Web)** e accedere alla pagina Web del registratore.

AXIS Companion Recorder 4CH

Risoluzione di problemi

4. Andare a Disks > Disk action (Dischi > Azione disco) e selezionare Reset disk (Ripristina disco).

Nota

Questa procedura cancella tutte le registrazioni dal disco rigido ma la configurazione del registratore e il sito non vengono modificati.

Salvataggio di un report di sistema

1. Fare clic su  > Save system report (Salva report di sistema).
2. Quando si registra un nuovo caso nell'helpdesk Axis, allegare il report di sistema.

