

## **AXIS Companion Recorder 8CH**

**Manuel d'utilisation**

# AXIS Companion Recorder 8CH

## À propos d'AXIS Companion Recorder 8CH

---

### À propos d'AXIS Companion Recorder 8CH

AXIS Companion Recorder est un enregistreur vidéo réseau compact pour 8 caméras réseau Axis. Il dispose d'un switch PoE intégré pour faciliter son installation. L'appareil se caractérise par un disque dur destiné à la surveillance et une conception sans ventilateur. Il comprend également un port USB pour exporter facilement les séquences vidéo. Un point d'accès sans fil est inclus pour permettre l'installation et l'accès direct au système avec des appareils mobiles. AXIS Companion Recorder existe en deux modèles – avec un disque dur inclus de 2 To ou 4 To.

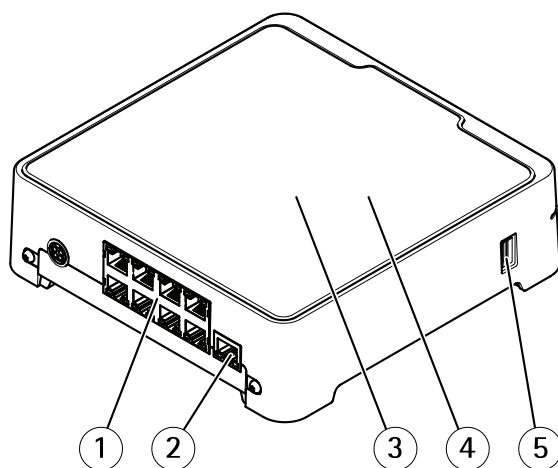

- 1 Port PoE (8x)
- 2 Port LAN
- 3 Disque dur
- 4 Point d'accès sans fil
- 5 Port USB

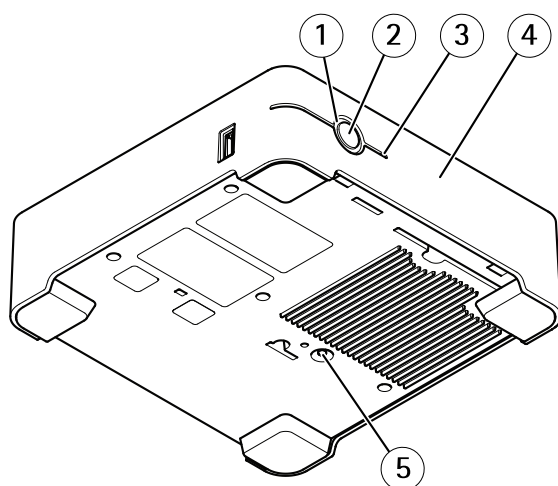

- 1 Voyant d'état
- 2 Bouton de commande
- 3 LED disque dur
- 4 Avertisseur d'alarme
- 5 Bouton de réinitialisation

# AXIS Companion Recorder 8CH

## À propos d'AXIS Companion Recorder 8CH

---

### Combien de caméras peut-on connecter à l'enregistreur ?

Bien qu'il soit possible de raccorder physiquement un grand nombre de caméras à l'enregistreur, le système est limité par les facteurs suivants :

- L'enregistreur a une limite de 8 partages réseau, par conséquent, il est limité à l'enregistrement de 8 caméras sur le disque dur.
- L'enregistreur dispose de 8 ports PoE, il peut donc alimenter 8 caméras. Pour plus d'informations concernant les limitations électriques, voir *Quelle alimentation l'enregistreur peut-il fournir aux caméras ? page 3*.

### Quelle alimentation l'enregistreur peut-il fournir aux caméras ?

Il existe des limites à l'alimentation par Ethernet (PoE) :

- L'enregistreur peut alimenter huit caméras par PoE.
- La puissance totale disponible est de 65 W.
- Chaque port réseau peut supporter jusqu'à 12,95 W (IEEE 802.1af/802.1at Type 1 Classe 3).

# AXIS Companion Recorder 8CH

## La solution AXIS Companion

---

### La solution AXIS Companion

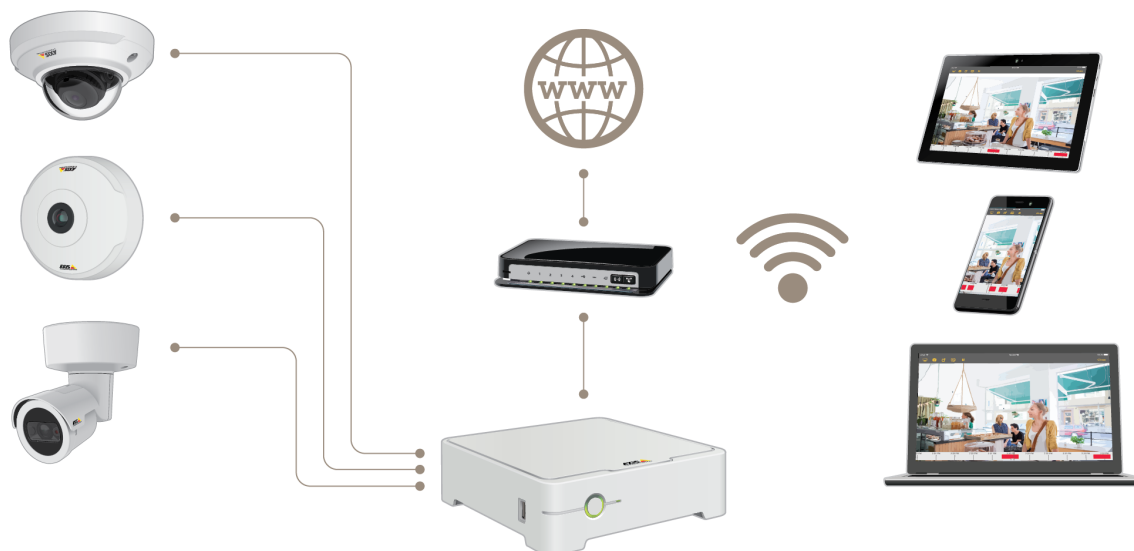

AXIS Companion est une solution de surveillance de bout en bout complète conçue pour répondre aux besoins de surveillance de base des clients équipés de petits systèmes.

Une solution AXIS Companion peut se composer des éléments suivants :

- Caméras AXIS Companion, caméras IP et encodeurs Axis avec firmware version 8.40 ou ultérieure.
- Enregistreurs AXIS Companion.
- Accessoires système Axis, tels que des cartes mémoire et des commutateurs.
- Logiciel AXIS Companion pour ordinateurs Windows, périphériques mobiles et périphériques de diffusion TV (iOS et Android).

### En savoir plus sur AXIS Companion

Pour consulter des tutoriels vidéo et obtenir des applications Web, rendez-vous sur [axis.com/products/axis-companion/how-it-works](http://axis.com/products/axis-companion/how-it-works)

# AXIS Companion Recorder 8CH

## Premiers pas

---

### Premiers pas

#### Note

La configuration du système nécessite un accès à Internet.

#### Présentation de l'installation :

1. *Enregistrer un compte MyAxis page 5*
2. *Installation du matériel page 5*
3. *Installer l'application de bureau page 6*
4. *Créer un site page 6*
5. *Installer l'application mobile page 7*

#### Résultat de l'installation du système :

- Le firmware est mis à niveau sur tous les périphériques Axis.
- Un mot de passe est défini pour les périphériques.
- Les enregistrements sont activés avec les paramètres par défaut.
- L'accès distant est activé.

## Enregistrer un compte MyAxis

Enregistrez un compte MyAxis sur [axis.com/my-axis/login](https://axis.com/my-axis/login)

## Installation du matériel



Pour regarder cette vidéo, accédez à la version Web de ce document.

[www.axis.com/products/online-manual/22543](https://www.axis.com/products/online-manual/22543)



Guide d'installation illustré

1. Installez le matériel de votre caméra.
2. Connectez l'enregistreur à votre réseau.

#### Note

Si vous ne possédez pas d'enregistreur, une caméra dotée d'une carte SD est nécessaire pour pouvoir enregistrer la vidéo.

3. Raccordez les caméras au commutateur PoE intégré des enregistreurs ou à un commutateur PoE externe.
4. Raccordez l'ordinateur au même réseau que l'enregistreur.

# AXIS Companion Recorder 8CH

## Premiers pas

---

5. Raccordez le câble d'alimentation à votre enregistreur et attendez quelques minutes que l'enregistreur et les caméras démarrent avant de poursuivre.

### ⚠ATTENTION

Conservez l'enregistreur dans un environnement bien ventilé et assez éloigné des autres appareils pour éviter toute surchauffe.

## Installer l'application de bureau

1. Accédez à [axiscompanion.com/vms](http://axiscompanion.com/vms) et cliquez sur **Download** (Télécharger) pour télécharger l'application de bureau AXIS Companion pour Windows.
2. Connectez-vous en utilisant votre *compte MyAxis*.
3. Lisez le contrat de licence et sélectionnez l'une des alternatives pour poursuivre.
4. Enregistrez le fichier à un emplacement de votre choix.
5. Ouvrez le fichier et cliquez sur **Run** (Exécuter) pour démarrer l'installation.
6. Si vous souhaitez autoriser l'application à procéder à des modifications sur votre périphérique, cliquez sur **Yes** (Oui).
7. Sélectionnez la langue et cliquez sur **OK**.
8. Laissez-vous guider par l'assistant de configuration.

## Créer un site



[www.axis.com/products/online-manual/22543](http://www.axis.com/products/online-manual/22543)

Un site est un point d'entrée unique vers une solution de surveillance, par exemple toutes les caméras dans un magasin. Vous pouvez assurer le suivi de plusieurs sites par le biais d'un seul compte MyAxis.

### Note

Si vous avez utilisé une version antérieure d'AXIS Companion, il est possible que certains périphériques ne soient pas pris en charge dans la version 4 d'AXIS Companion. Les périphériques non pris en charge incluent les périphériques NAS tiers et les anciens périphériques Axis dont le firmware ne peut pas être mis à jour vers la version 8.40 ou une version ultérieure. L'assistant vous informera de ces problèmes et vous aidera à les résoudre.

### Note

Les sites créés dans une version d'AXIS Companion antérieure à la version 4 n'apparaîtront pas dans la liste des sites. Pour plus d'informations, reportez-vous au guide de migration (disponible sur la page Web d'assistance).

1. Démarrez l'application de bureau AXIS Companion.
2. Connectez-vous en utilisant votre *compte MyAxis*.
3. Cliquez sur **Get started** (Démarrage).
4. Indiquez le nom de votre site et de votre société.

# AXIS Companion Recorder 8CH

## Premiers pas

---

5. Cliquez sur **Next (Suivant)**.
6. Sélectionnez les périphériques à ajouter à votre site.

Si des périphériques sont protégés par un mot de passe, vous devez saisir le mot de passe pour pouvoir les sélectionner.

### Note

Si certains de vos périphériques ne sont pas pris en charge, vous pouvez cliquer sur **Read more (En savoir plus)** pour déterminer pourquoi ils ne sont pas pris en charge.

7. Cliquez sur **Next (Suivant)**.
8. Entrez un mot de passe.  
Ce mot de passe permet d'accéder aux pages Web du périphérique ou au mode hors ligne dans l'application mobile **AXIS Companion**.
9. Cliquez sur **Next (Suivant)**.
10. La page **Ready to install (Prêt pour l'installation)** peut afficher une liste de caméras à restaurer. Dans ce cas, cliquez sur le lien **Restore device (Restaurer le périphérique)** pour résoudre le problème sur la page Web du périphérique.
11. Cliquez sur **Finish (Terminer)**, puis patientez pendant que logiciel **AXIS Companion** configure les caméras.

### Note

La configuration peut prendre plusieurs minutes.

Pour visionner des tutoriels vidéo de démarrage, voir les *tutoriels AXIS Companion*.

## Installer l'application mobile

1. Rendez-vous sur votre App Store ou Google Play.
2. Recherchez **AXIS Companion 4** et téléchargez l'application.
3. Connectez-vous à **AXIS Companion** avec votre *compte MyAxis*.

Pour en savoir plus sur l'utilisation de l'application, consultez les *tutoriels AXIS Companion*.

# AXIS Companion Recorder 8CH

## Utilisation quotidienne

---

### Utilisation quotidienne

#### Comment se connecter au réseau sans fil de l'enregistreur



1. Dans le logiciel client AXIS Companion, accédez à  et connectez-vous à la page Web du produit.
2. Sélectionnez Wireless > Access point (Sans fil) > Point d'accès) et activez WLAN (WLAN).
3. Dans la partie inférieure de l'enregistreur, repérez l'étiquette avec le nom du réseau (SSID) et le mot de passe.
4. Utilisez le nom du réseau et le mot de passe pour vous connecter au réseau sans fil.

#### Accéder à vos caméras

1. Connectez-vous à AXIS Companion sur un ordinateur ou un périphérique mobile à l'aide de votre *compte MyAxis*.
2. Accédez au site qui contient vos caméras.

Pour en savoir plus, consultez les *tutoriels AXIS Companion*.

#### Afficher la vidéo en direct



Pour regarder cette vidéo, accédez à la version Web de ce document.

[www.axis.com/products/online-manual/22543](http://www.axis.com/products/online-manual/22543)

1. Accédez à 
2. Sélectionnez la caméra que vous souhaitez visionner.

Pour visionner une vidéo montrant comment faire un zoom, un panoramique et prendre des instantanés, consultez les *tutoriels AXIS Companion*.

#### Lire un enregistrement



# AXIS Companion Recorder 8CH

## Utilisation quotidienne





Pour regarder cette vidéo, accédez à la version Web de ce document.

[www.axis.com/products/online-manual/22543](http://www.axis.com/products/online-manual/22543)

1. Accédez à 
2. Utilisez la visualisation chronologique et le calendrier pour rechercher l'enregistrement.
3. Sélectionnez la caméra dans la visualisation chronologique et déplacez le marqueur de lecture à l'heure de votre choix.
4. Cliquez sur **Play (Lecture)**.

Pour visionner une vidéo montrant comment repérer et lire des enregistrements, voir les *tutoriels AXIS Companion*.

## Sauvegarder un enregistrement

1. Accédez à  > 
2. Sélectionnez les heures de début et de fin pour un enregistrement de caméra.
3. Sélectionnez les caméras à partir desquelles sauvegarder les enregistrements.
4. Sauvegarder l'enregistrement.

Pour visionner une vidéo montrant comment sauvegarder des enregistrements, voir les *tutoriels AXIS Companion*.

## Lire un enregistrement sauvegardé

Pour lire un enregistrement sauvegardé, ouvrez-le dans AXIS File Player.

Lorsque vous sauvegardez un enregistrement, AXIS File Player est sauvegardé dans le même dossier. L'AXIS File Player dispose d'une visualisation chronologique indiquant l'heure à laquelle l'enregistrement a été réalisé.

## Valider un enregistrement sauvegardé

Vous pouvez valider un enregistrement pour confirmer que l'horodatage et les images n'ont pas été manipulés après la première sauvegarde de l'enregistrement. Pour ce faire, une signature numérique est insérée dans le fichier lorsque vous sauvegardez un enregistrement. Vous pouvez ajouter un mot de passe à la signature numérique pour plus de sécurité.

Protéger votre signature numérique avec un mot de passe :

1. Dans AXIS Companion, accédez à  > **Personnaliser**.
2. Sous **Enregistrements**, sélectionnez **Afficher les options de signature numérique lors de la sauvegarde d'enregistrements**.

Lorsque vous sauvegarderez maintenant un enregistrement, la fenêtre **Signature numérique** apparaîtra et vous permettra de choisir un mot de passe pour la signature.

Valider un enregistrement :

1. Ouvrez l'enregistrement sauvegardé dans AXIS File Player.
2. Cliquez sur **Tools (Outils)** et sélectionnez **Verify digital signature (Vérifier la signature numérique)**.

# AXIS Companion Recorder 8CH

## Utilisation quotidienne

---



3. Saisissez le mot de passe si un mot de passe a été appliqué à la signature, puis cliquez sur **OK**.  
Un fenêtre apparaît pour vous indiquer si l'enregistrement est valable ou non.

### Prendre un instantané

Prendre un instantané de la vidéo en direct :

- Cliquez sur 

Prendre un instantané des enregistrements :

1. Utilisez la visualisation chronologique et le calendrier pour rechercher l'enregistrement.
2. Sélectionnez la caméra dans la visualisation chronologique et déplacez le marqueur de lecture à l'heure de votre choix.
3. Cliquez sur  pour démarrer le mode Investigation.
  - Ce mode permet de visionner la vidéo enregistrée, image par image, pour trouver le moment exact où un incident s'est produit et prendre un instantané de ce moment.
4. Pour rechercher l'incident, cliquez sur les miniatures pour faire un saut de 30, 15, 5 ou 1 image(s) en arrière (volet supérieur) ou en avant (volet inférieur). Vous pouvez également déplacer le curseur.
5. Lorsque vous êtes satisfait, cliquez sur  pour prendre un instantané.
  - Pour la plupart des caméras, l'instantané contient toute l'image de la caméra, quel que soit le niveau de zoom. Pour les caméras dont l'image est rectifiée, l'instantané correspond à l'image avec zoom avant.

Modifiez le dossier d'enregistrement des instantanés :

1. Accédez à  > **Personnaliser**.
2. Modifiez les paramètres sous **Snapshots (Instantanés)**.

### Régler les paramètres d'image

1. Accédez à  > **Caméras**.
2. Cliquez sur  >  pour la caméra à régler.

Vous pouvez contrôler l'image en réglant les paramètres suivants :

- Apparence
- White balance (Balance des blancs)
- Exposure (Exposition)
- Overlay (Incrustation)
- Day Et Night (Jour et nuit)
- Privacy mask (Masque de confidentialité)

# AXIS Companion Recorder 8CH

## Utilisation quotidienne

---

### Configurer la qualité vidéo

Vous pouvez configurer la qualité vidéo de telle sorte qu'elle soit adaptée aux exigences de qualité d'image et d'utilisation de la bande passante. Les paramètres de qualité vidéo ont un impact sur l'enregistrement des mouvements, l'enregistrement continu et la vidéo en direct.

1. Accédez à  > **Caméras**.
2. Cliquez avec le bouton droit de la souris sur la caméra à configurer et sélectionnez **Video Quality Settings (Paramétrages Qualité Vidéo)**.
3. Modifier les paramètres de profil :
  - **High (Élevé)** (résolutions avec largeur d'image supérieure à 640 pixels)
  - **Low (Faible)** (résolutions avec largeur d'image inférieure à 640 pixels)
  - **Axis Mobile Streaming**
4. Sélectionnez **Axis Mobile Streaming** pour améliorer les performances de relecture des miniatures et des applications mobiles.
  - **Axis Mobile Streaming** est activé lorsqu'un seul profil **High (Élevé)** est activé et que la résolution est définie sur HD (1280 x 720) ou au-delà. Sélectionner **Axis Mobile Streaming** augmente légèrement l'espace de stockage.
  - lors de la lecture des enregistrements, seuls ceux enregistrés avec **Axis Mobile Streaming** activé peuvent être basculés entre **High (Élevé)** et **Low (Faible)**.
5. Cliquez sur **OK** pour enregistrer.



### Configurer la détection de mouvement vidéo

Enregistrer uniquement en cas de détection de mouvement permet d'économiser de l'espace disque et de la bande passante par rapport à l'enregistrement continu.

Si la détection de mouvement est déclenchée trop souvent, vous pouvez ajuster les paramètres pour ignorer des parties de la vue ou certains types d'événements.



[www.axis.com/products/online-manual/22543](http://www.axis.com/products/online-manual/22543)

1. Dans **AXIS Companion**, accédez à  > **Caméras**.
2. Vérifiez que la caméra est activée dans la colonne **Détection de mouvement**.
3. Cliquez sur  pour choisir une caméra et sélectionnez **Enregistrement de mouvements...**
4. Dans la boîte de dialogue **Enregistrement de mouvements**, cliquez sur **Paramètres...**
5. Choisissez la partie de la vue de caméra à inclure dans la détection de mouvement :

# AXIS Companion Recorder 8CH

## Utilisation quotidienne

---

- Modifiez la zone sombre à prendre en compte pour la détection de mouvement.
- Pour tracer une zone qui sera exclue de la détection de mouvement, sélectionnez **Zone à exclure** et modifiez la zone claire.

### Note

Sur certains modèles de caméras, vous ne pouvez dessiner que des carrés et sur d'autres, vous pouvez dessiner des polygones plus complexes.

6. Développez **Advanced (Avancé)** pour ajuster les paramètres des filtres.
  - **Small objects filter (Filtre pour petits objets)** : ignore les petits objets, tels que les animaux.
  - **Swaying objects filter (Filtre pour objets oscillants)** : ignore les objets qui se déplacent uniquement sur une courte distance, tels que les arbres ou les drapeaux qui se déplacent avec le vent.

### Note

Le filtre pour objets oscillants n'est pas disponible sur tous les modèles de caméras.

- **Short-lived objects filter (Filtre pour objets passagers)** – ignore les objets qui n'apparaissent que très brièvement, comme les faisceaux des phares des voitures ou les ombres qui se déplacent rapidement.
7. Cliquez deux fois sur **OK**.

## Configurer des notifications

Les notifications sont déclenchées par la détection de mouvement et envoyées à l'application mobile.



[www.axis.com/products/online-manual/22543](http://www.axis.com/products/online-manual/22543)

1. Accédez à  > **Notifications (Notifications)**.
2. Sous **Schedule (Programmation)**, définissez l'intervalle d'envoi des notifications.
3. Sous **Activation (Activation)**, sélectionnez les caméras pour lesquelles vous souhaitez recevoir des notifications.

Recevoir des notifications sur votre périphérique mobile :

- Si vous êtes connecté à votre compte MyAxis depuis votre périphérique mobile, des notifications de type push sont envoyées à l'application mobile.
- Lorsque vous installez l'application mobile AXIS Companion 4, vous devez accepter la réception des notifications (invite). Si vous souhaitez désactiver les notifications ultérieurement, accédez aux paramètres de votre périphérique mobile, sélectionnez l'application AXIS Companion 4 et désactiver les notifications.
- Lorsqu'une notification est envoyée, elle apparaît comme un message sur votre périphérique mobile. Appuyez sur le message pour ouvrir la lecture de l'événement en cours.

# AXIS Companion Recorder 8CH

## Utilisation quotidienne

---

### Ajouter un utilisateur





Pour regarder cette vidéo, accédez à la version Web de ce document.

[www.axis.com/products/online-manual/22543](http://www.axis.com/products/online-manual/22543)

1. Accédez à  > Utilisateurs.
2. Cliquez sur Ajouter...
3. Saisissez une adresse e-mail et sélectionnez un niveau d'accès, puis cliquez sur OK.

Les niveaux d'accès suivants sont disponibles :

Administrateur	 Accès complet
Opérateur	 Peut accéder aux enregistrements et à la vidéo en direct, mais ne peut apporter aucune modification au site.
Observateur	 Peut uniquement accéder à la vidéo en direct.

### Activer le mode hors ligne

Si vous exécutez AXIS Companion sans connexion à Internet, vous pouvez accéder au mode hors ligne. Dans ce mode, la vidéo en direct et les enregistrements sont disponibles localement. Cependant, vous ne pourrez pas accéder au menu Configuration (Configuration) tant que vous ne serez pas connecté à Internet.

Activer le mode hors ligne :

- Cliquez sur  > Site (Site) et activez Offline mode (Mode hors ligne).

# AXIS Companion Recorder 8CH

## Utilisation quotidienne

---

### Afficher la vidéo sur un écran externe





[www.axis.com/products/online-manual/22543](http://www.axis.com/products/online-manual/22543)

Vous avez besoin des éléments suivants :

- Un périphérique Apple TV ou Android TV.
- L'application AXIS Companion 4 installée sur votre périphérique mobile.
- L'application TV AXIS Companion installée à partir de l'App Store sur votre périphérique Apple TV ou Android TV.

Procédure :

1. Accédez à  > **Network (Réseau)** pour connecter votre périphérique mobile au même réseau que votre écran externe.
2. Ouvrez l'application mobile AXIS Companion 4 et connectez-vous.
3. Accédez à **Devices (Périphériques)** >  et sélectionnez votre écran externe.

#### Note

L'icône peut mettre quelques secondes à s'afficher.

4. Sélectionnez les caméras à afficher sur l'écran externe.
5. Appuyez sur  et attendez que la configuration se termine.
6. Vous pouvez afficher une seule caméra à la fois ou créer une vue partagée comportant jusqu'à 16 caméras.
7. Lorsque l'application TV AXIS Companion 4 s'ouvre, lisez les instructions affichées à l'écran pour savoir comment naviguer dans l'application.

### Surveiller un espace étroit



Utilisez le format Corridor pour mieux exploiter le champ de vision complet dans un espace long et étroit, par exemple un escalier, un couloir, une route ou un tunnel.

# AXIS Companion Recorder 8CH

## Utilisation quotidienne

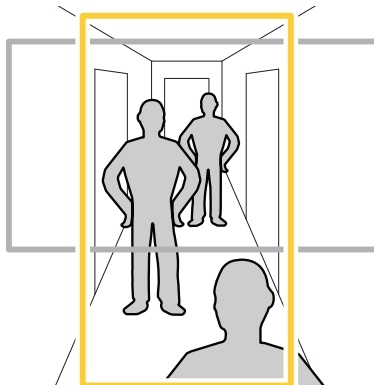
---



1. Réglez la caméra ou son objectif sur un champ de vision vertical.
2. Dans AXIS Companion, accédez à  > **Cameras (Caméras)**.
3. Sur la ligne de la caméra à régler, cliquez sur  > **Image settings (Paramètres d'image)**.
4. Dans l'onglet **Appearance (Apparence)**, sélectionnez un angle adapté pour l'option **Orientation (Orientation)**.
5. Cliquez sur **Close (Fermer)**.

### Connecter une station de porte

Vous pouvez connecter une station de porte à votre application de bureau AXIS Companion, ainsi qu'à l'application mobile. Vous pourrez ainsi répondre aux appels, déverrouiller une porte et visionner une vidéo de la station de porte avec votre périphérique mobile.

#### Note

Pour déverrouiller une porte, votre station de porte doit être correctement connectée au verrou électronique de la porte. La documentation de votre station de porte contient des informations sur la procédure à suivre pour établir correctement cette connexion. Pour trouver la documentation de votre station de porte, rendez-vous sur [axis.com/products/access-control/network-door-stations](https://axis.com/products/access-control/network-door-stations)

#### Note

Assurez-vous que la station de porte est connectée au même réseau que votre ordinateur, sinon elle n'apparaîtra pas dans la liste des périphériques de vos applications AXIS Companion.

### Connecter votre application de bureau à une station de porte

1. Dans l'application de bureau AXIS Companion, accédez à  > **Cameras (Caméras)**.
2. Cliquez sur **Add devices (Ajouter des périphériques)** et ajoutez la station de porte.

Vous pouvez maintenant répondre à la station de porte avec votre application de bureau AXIS Companion.

### Connecter votre application mobile à une station de porte

1. *Connecter votre application de bureau à une station de porte page 15.*
2. Démarrez l'application mobile AXIS Companion 4.
3. Connectez-vous au même compte MyAxis que celui utilisé pour l'application de bureau.

# AXIS Companion Recorder 8CH

## Utilisation quotidienne

---

Vous pouvez maintenant répondre à la station de porte avec votre application mobile AXIS Companion 4.

Donner à d'autres utilisateurs l'accès à la station de porte :

1. À partir de l'application de bureau AXIS Companion, accédez à  > **Users (Utilisateurs)**.
2. Invitez l'utilisateur à accéder au site.

Désactiver les appels depuis la station de porte :

1. Dans l'application mobile AXIS Companion 4, accédez à **Utilisateur**.
2. Accédez à **Notifications (Notifications)** et désactivez **Door station calls (Appels depuis une station de porte)**.

### Ajouter des caméras à votre site

1. Raccordez les caméras au commutateur PoE intégré des enregistreurs ou à un commutateur PoE externe.
2. Accédez à  > **Cameras (Caméras)**.
3. Cliquez sur **Add devices (Ajouter des périphériques)**.
4. Sélectionnez les périphériques à ajouter à votre site.

Si des périphériques sont protégés par un mot de passe, vous devez saisir le mot de passe pour pouvoir les sélectionner.

#### Note



Si certains de vos périphériques ne sont pas pris en charge, vous pouvez cliquer sur **Read more (En savoir plus)** pour déterminer pourquoi ils ne sont pas pris en charge.

5. Cliquez sur **Next (Suivant)**.
6. Entrez un mot de passe.  
Ce mot de passe permet d'accéder aux pages Web du périphérique ou au mode hors ligne dans l'application mobile AXIS Companion.
7. Cliquez sur **Next (Suivant)**.
8. La page **Ready to install (Prêt pour l'installation)** peut afficher une liste de caméras à restaurer. Dans ce cas, cliquez sur le lien **Restore device (Restaurer le périphérique)** pour résoudre le problème sur la page Web du périphérique.
9. Cliquez sur **Finish (Terminer)**, puis patientez pendant que logiciel AXIS Companion configure les caméras.

#### Note

La configuration peut prendre plusieurs minutes.

### Supprimer une caméra de votre site

1. Accédez à  > **Caméras**.
2. Sur la ligne de la caméra à supprimer, cliquez sur  > **Remove (Supprimer)**.
3. Si des enregistrements sont en cours sur la caméra, sélectionnez **Stop motion and continuous recording (Arrêter l'enregistrement sur détection de mouvement et en continu)** pour les arrêter.



# AXIS Companion Recorder 8CH

## Utilisation quotidienne

---

4. Cliquez sur OK.

# AXIS Companion Recorder 8CH

## Dépannage

---

### Dépannage

Le voyant LED d'état vous donne les informations suivantes :

Voyant d'état	Indication
Vert	L'enregistreur est allumé et l'état est ok.
Orange	l'enregistreur démarre ou le firmware est en cours de mise à niveau. Patientez jusqu'à ce que le voyant LED devienne vert.
Rouge	Cela peut signifier : a)Le budget PoE est dépassé. Si vous venez juste de brancher un périphérique à l'enregistreur, essayez de le retirer. Pour plus d'informations concernant les limitations PoE, voir <i>Quelle alimentation l'enregistreur peut-il fournir aux caméras ? page 3</i> . b)Le disque dur est défaillant. Il est possible que la température soit trop élevée ou que le disque soit défaillant.

Le voyant LED du disque dur vous donne les informations suivantes :

Voyant d'état	Indication
Vert	le disque dur est ok. Le voyant LED clignote en vert lorsque des données sont inscrites sur le disque.
Rouge	Le disque dur est défaillant. Il est possible que la température soit trop élevée ou que le disque soit défaillant.

L'avertisseur retentit pour l'une de ces raisons :

- Le budget PoE est dépassé. Si vous venez juste de brancher un périphérique à l'enregistreur, essayez de le retirer. Pour plus d'informations concernant les limitations PoE, voir *Quelle alimentation l'enregistreur peut-il fournir aux caméras ? page 3*
- Le disque dur est défaillant. Il est possible que la température soit trop élevée ou que le disque soit défaillant.

#### Note

Vous pouvez arrêter l'avertisseur d'une brève pression sur le bouton de commande.

L'enregistreur s'arrête :

- L'enregistreur est en forte surchauffe.

## Fente pour carte SD

Pour des recommandations sur les cartes SD, rendez-vous sur [axiscompanion.com](http://axiscompanion.com).

## Boutons

### Bouton de commande

Le bouton de commande permet de réaliser les opérations suivantes :

- Réinitialisation du produit aux paramètres d'usine par défaut. Cf. *Redémarrer à froid une caméra page 20* ou *Redémarrer à froid un enregistreur page 20*

# AXIS Companion Recorder 8CH

## Dépannage

### Problèmes techniques, indications et solutions

Problème	Solution
Je n'ai pas de Vidéo en direct.	Accédez à <i>Résoudre les problèmes courants page 19.</i>
Mes enregistrements ne sont pas disponibles.	Accédez à <i>Résoudre les problèmes courants page 19.</i>
Je ne parviens pas à me connecter à mes caméras.	Accédez à <i>Résoudre les problèmes courants page 19.</i>
Je reçois la notification d'erreur : « Aucun contact ».	Accédez à <i>Résoudre les problèmes courants page 19.</i>
Mes sites n'apparaissent pas dans mon application mobile.	Assurez-vous que vous disposez de la version 4 de l'application mobile AXIS Companion.

### Résoudre les problèmes courants

Avant de redémarrer, de configurer ou de réinitialiser vos périphériques, nous vous recommandons d'enregistrer un rapport système afin de ne pas perdre de données précieuses.

Voir *Enregistrer un rapport système page 22.*

1. Vérifiez que vos caméras et votre enregistreur sont alimentés.
2. Vérifiez que vous êtes connecté à Internet.  
*Voir Activer le mode hors ligne page 13.*
3. Vérifiez que le réseau fonctionne.
4. Vérifiez que les caméras sont connectées au même réseau que l'ordinateur, sauf si vous êtes à distance.

Le problème persiste ?

5. Assurez-vous que les caméras, l'enregistreur et l'application de bureau AXIS Companion disposent du firmware et des logiciels les plus récents.

*Voir Mettre à niveau le firmware page 19.*

6. Redémarrez l'application de bureau AXIS Companion.
7. Redémarrez les caméras et l'enregistreur.

Le problème persiste ?

8. Procédez au redémarrage à froid des caméras et de l'enregistreur afin de rétablir les paramètres d'usine par défaut.

*Voir Redémarrer à froid une caméra page 20 et Redémarrer à froid un enregistreur page 20.*

9. Ajoutez les caméras réinitialisées à votre site.

Le problème persiste ?

10. Enregistrez un rapport système et contactez le *support technique Axis.*

*Voir Enregistrer un rapport système page 22.*

### Mettre à niveau le firmware

Les nouvelles mises à jour du firmware vous permettent de bénéficier des caractéristiques, des fonctions et des améliorations de sécurité les plus récentes.

# AXIS Companion Recorder 8CH

## Dépannage

---

1. Accédez à 
2. Cliquez sur Upgrade firmware (Mettre à niveau le firmware).
3. Si un nouveau firmware est disponible, sélectionnez les périphériques à mettre à niveau.
4. Cliquez sur OK.

### Redémarrer à froid une caméra

#### Note

Un redémarrage à froid n'affecte pas vos enregistrements.

#### Note

Un redémarrage à froid réinitialise tous les paramètres, y compris l'adresse IP.

1. Sélectionnez la caméra que vous souhaitez redémarrer à froid et retirez-la du site.  
*Voir Supprimer une caméra de votre site page 16.*
2. Débranchez l'alimentation du périphérique.
3. Appuyez et maintenez enfoncé le bouton de commande sur la périphérique, puis rebranchez le périphérique.  
Maintenez le bouton de commande enfoncé pendant 15 à 30 secondes, jusqu'à ce que le voyant d'état passe à l'orange et clignote.
4. Relâchez le bouton de commande.  
Le processus est terminé lorsque le voyant LED de statut passe au vert.  
Les paramètres des valeurs par défaut sont maintenant rétablis.
5. Ajoutez de nouveau la caméra au site, voir *Ajouter des caméras à votre site page 16.*

### Redémarrer à froid un enregistreur

#### ⚠AVERTISSEMENT

Déplacez très doucement l'enregistreur lorsqu'il est sous tension. Les mouvements brusques et les chocs peuvent endommager le disque dur.

#### Note

Un redémarrage à froid n'affecte pas vos enregistrements.

#### Note

Un redémarrage à froid réinitialise tous les paramètres, y compris l'adresse IP.

1. Mettez l'enregistreur hors tension :  
Appuyez sur le bouton d'alimentation de l'enregistreur pendant 4 à 5 secondes, jusqu'à ce que vous entendiez un bip.
2. Attendez que l'enregistreur soit hors tension, puis retournez-le pour pouvoir accéder à la touche Reset.
3. Maintenez le bouton Reset enfoncé. Appuyez et relâchez le bouton de commande pour démarrer l'enregistreur. Relâchez la touche Reset après 15 à 30 secondes, lorsque le voyant passe à l'orange et clignote.
4. Remettez l'enregistreur lentement à sa place.

# AXIS Companion Recorder 8CH

## Dépannage

---

5. Le processus est terminé lorsque le voyant d'état passe au vert. Les paramètres d'usine par défaut de l'appareil ont été rétablis. En l'absence d'un serveur DHCP sur le réseau, l'adresse IP par défaut est 192.168.0.90.
6. Réinitialisez les caméras raccordées à l'enregistreur. Voir *Redémarrer à froid une caméra page 20*.

### Que faire si vous oubliez le mot de passe du site

Il n'est pas possible de réinitialiser le mot de passe du site, aussi, si vous oubliez le mot de passe, vous ne pourrez plus vous connecter au site.

Cependant, il est possible de créer un nouveau site et d'ajouter les mêmes caméras et stockage à celui-ci. Tous les anciens enregistrements seront disponibles depuis le nouveau site.

1. Réinitialisez tous les produits aux paramètres des valeurs par défaut, consultez *Redémarrer à froid un enregistreur page 20*.
2. Créez un site, consultez *Créer un site page 6*.

### Impossible de se connecter à la page Web du produit



Si vous choisissez un mot de passe pour le produit pendant la configuration, et que vous ajoutez plus tard ce produit à un site, vous ne pouvez plus vous connecter à la page Web du produit avec le mot de passe que vous avez choisi. En effet, le logiciel AXIS Companion change les mots de passe de tous les périphériques sur le site.

Pour vous connecter à un périphérique sur votre site, saisissez le nom d'utilisateur **ACCAdmin** et le mot de passe de votre site.



### Remplacement d'une caméra

#### Note

L'enregistreur réserve une part pour chaque caméra dans le système. Si vous éliminez une caméra du système, vous devez éliminer sa part de l'enregistreur avant d'ajouter une autre caméra.

1. Accédez à  et sélectionnez un produit dans la liste.
2. Sélectionnez **Storage (Stockage)** .
3. Sélectionnez **Webpage (Page Web)** et connectez-vous à la page Web de l'enregistreur.
4. Accédez à **Network shares (Partages réseau)**.
5. Sélectionnez et supprimez le partage.
6. Fermez la page web de l'enregistreur et ajoutez la nouvelle caméra dans AXIS Companion, cf. *Ajouter des caméras à votre site page 16*.

### Comment effacer tous les enregistrements

1. Accédez à  et sélectionnez un produit dans la liste.
2. Sous **Storage (Stockage)**, sélectionnez .
3. Sélectionnez **Webpage (Page Web)** et connectez-vous à la page Web de l'enregistreur.

# AXIS Companion Recorder 8CH

## Dépannage

---

4. Accédez à Disks > Disk action (Disques > Action disque) et sélectionnez Reset disk (Réinitialiser disque).

### Note

Cette procédure efface tous les enregistrements du disque dur, mais la configuration de l'enregistreur et du site ne change pas.

## Enregistrer un rapport système

1. Cliquez sur  > Save system report (Sauvegarder le rapport système).
2. Lorsque vous enregistrez un nouveau dossier sur l'assistance en ligne Axis, joignez-y le rapport système.

