

AXIS I8116-E Network Video Intercom

目錄

設定概觀.....	5
安裝.....	6
預覽模式.....	6
開始使用.....	7
在網路上尋找裝置.....	7
瀏覽器支援.....	7
開啟設備的網頁介面.....	7
建立管理員帳戶.....	7
安全密碼.....	7
確認沒有人竄改設備軟體.....	8
網頁介面概觀.....	8
設定您的設備.....	9
基本設定.....	9
變更 root 密碼.....	9
設定直接 SIP (P2P).....	9
透過伺服器 (PBX) 設定 SIP.....	10
建立聯絡人.....	10
設定通話按鈕.....	11
使用 DTMF 為訪客解開門鎖.....	11
允許憑證持有人開門.....	11
調整影像.....	12
選取曝光模式.....	12
在低光源條件下減少雜訊.....	12
顯示文字浮水印.....	13
設定事件規則.....	13
當裝置偵測到物件時，在影像串流中顯示文字浮水印.....	13
網頁介面.....	14
狀態.....	14
影像.....	16
安裝.....	17
影像.....	17
串流.....	21
浮水印.....	24
隱私遮罩.....	26
溝通.....	26
連絡人清單.....	26
SIP.....	26
通話.....	30
VMS 通話.....	31
數據分析.....	32
AXIS Object Analytics.....	32
軌跡資料視覺化.....	32
中繼資料設定.....	32
讀卡機.....	32
連線.....	32
輸出格式.....	34
PIN.....	34
項目清單.....	34
聲音.....	35
設備設定.....	35
串流.....	36
聲音檔.....	36
錄影檔案.....	36

應用程式	38
系統.....	38
時間和地點	38
設定檢查.....	40
網路.....	40
安全.....	43
帳戶.....	46
事件.....	48
MQTT	52
儲存.....	55
串流設定檔.....	56
ONVIF.....	57
偵測器.....	59
配件.....	60
記錄檔.....	61
一般設定.....	62
維護.....	63
維護.....	63
疑難排解.....	64
深入瞭解.....	65
Voice over IP (VoIP).....	65
工作階段初始通訊協定 (SIP)	65
點對點 SIP (P2PSIP)	65
專用交換機 (PBX)	66
NAT 周遊.....	66
浮水印.....	67
串流和儲存.....	67
影像壓縮格式	67
應用程式	68
AXIS Object Analytics.....	68
軌跡資料視覺化.....	68
網路安全	68
已簽署的作業系統.....	68
安全開機.....	68
Axis Edge Vault (憑證伺服器).....	68
Axis 裝置 ID.....	68
已簽署的影像	68
規格	70
產品總覽	70
LED 指示燈.....	70
SD 卡插槽	70
按鈕.....	71
控制按鈕.....	71
接頭.....	71
網路接頭.....	71
I/O、讀卡機和繼電器接頭.....	71
連接設備.....	73
Axis 讀卡機.....	73
由 PoE (12V) 供電的繼電器	73
獨立電源供電的繼電器	73
無電位繼電器	73
12V 失效安全鎖由對講機的 PoE 供電.....	74
由外部電源供電的 12V 失效安全鎖	74
故障排除.....	75
重設為出廠預設設定.....	75
AXIS 作業系統選項	75

檢查目前的 AXIS 作業系統版本	75
升級 AXIS 作業系統	75
技術問題、線索和解決方式	76
效能考量	77
聯絡支援人員	77

設定概觀

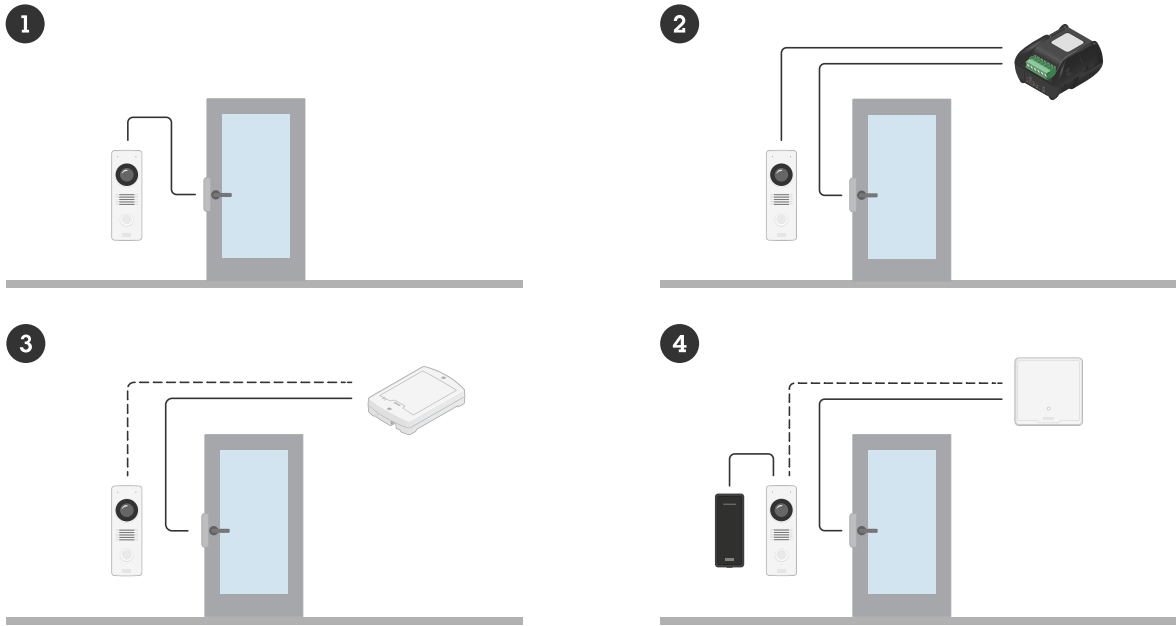

- 1 影像對講機
- 2 與 AXIS A9801 結合的對講機
- 3 與 AXIS A9161 結合的對講機
- 4 與 Axis 讀卡機和門控制器結合的對講機

安裝



該影片展示如何安裝該設備

預覽模式

預覽模式非常適合安裝人員在安裝過程中微調攝影機畫面。無需登入即可在預覽模式下存取攝影機畫面。它僅在設備啟動後的有限時間內以出廠預設設定狀態可用。



該影片示範如何使用預覽模式。

開始使用

在網路上尋找裝置

若要在網路上尋找 Axis 設備，並在 Windows® 中為其指派 IP 位址，請使用 AXIS IP Utility 或 AXIS Device Manager。這兩個應用程式都可從 axis.com/support 免費下載。

如需有關如何尋找和指派 IP 位址的詳細資訊，請前往 [如何指派 IP 位址以及存取您的設備](#)。

瀏覽器支援

您可以透過下列瀏覽器使用設備：

	Chrome™	Firefox®	Edge™	Safari®
Windows®	建議	建議	✓	
macOS®	建議	建議	✓	✓
Linux®	建議	建議	✓	
其他作業系統	✓	✓	✓	✓*

*若要在 iOS 15 或 iPadOS 15 中使用 AXIS OS 網頁介面，請前往 [Settings (設定) > Safari > Advanced (進階) > Experimental Features (實驗功能)]，並停用 [NSURLSession Websocket]。

如需更多關於建議使用的瀏覽器資訊，請前往 [AXIS OS 入口網站](#)。

開啟設備的網頁介面

1. 開啟瀏覽器，然後輸入 Axis 設備的 IP 位址或主機名稱。
如果您不知道 IP 位址，請使用 AXIS IP Utility 或 AXIS Device Manager，在網路上尋找設備。
2. 請鍵入使用者名稱和密碼。如果是第一次存取設備，必須建立管理員帳戶。請參考。

有關設備網頁介面中的所有控制項和選項的說明，請參閱。

建立管理員帳戶

首次登入設備必須建立管理員帳戶。

1. 請輸入使用者名稱。
2. 請輸入密碼。請參考。
3. 重新輸入密碼。
4. 接受授權合約。
5. 按一下新增帳戶。

重要

設備沒有預設帳戶。如果您遺失了管理員帳戶的密碼，則必須重設設備。請參考。

安全密碼

重要

Axis 設備會以純文字格式透過網路傳送最初設定的密碼。若要在初次登入後保護您的設備，請設定安全且加密的 HTTPS 連線，然後變更密碼。

設備密碼是您的資料和服務的主要保護機制。Axis 裝置不會強制實施密碼原則，因為它們可能在各種類型的安裝中使用。

為了保護您的資料，我們強烈建議您採取以下措施：

- 使用至少包含 8 個字元的密碼，最好是由密碼產生器所建立。
- 不要洩露密碼。
- 定期變更密碼，至少一年變更一次。

確認沒有人竄改設備軟體

若要確保設備有其原始 AXIS 作業系統，或要在安全攻擊後完全控制設備：

1. 重設為出廠預設設定。請參考。
重設後，安全開機可保證回復設備的狀態。
2. 對裝置進行設定和安裝。

網頁介面概觀

這段影片為您提供設備網頁介面的概觀。



Axis 裝置網頁介面

設定您的設備

本章節在介紹安裝者在完成硬體安裝後，需要進行的所有重要設定，好讓產品可以正常運作。

基本設定

設定電力頻率

1. 請前往影片 > 安裝 > 電力頻率。
2. 按一下 [變更]。
3. 選取電力頻率，並按一下 [儲存並重新啟動]。

變更 root 密碼

1. 登入設備介面，並前往 [系統 > 使用者]。
2. 對於 root 使用者，按一下 [⋮ > 更新使用者]。
3. 輸入新密碼並儲存。

設定直接 SIP (P2P)

VoIP (Voice over IP) 是一組技術，可啟用透過 IP 網路的語音和多媒體通訊。如需詳細資訊，請參閱。

VoIP 在此設備中是透過 SIP 通訊協定啟用。如需 SIP 的進階資訊，請參閱

SIP 設定有兩種。直連或點對點(P2P)就是其中之一。在相同 IP 網路中的幾個使用者代理之間進行通訊，而且不需要 PBX 伺服器可以提供的額外功能時，請使用點對點設定。如需如何設定點對點的資訊，請參閱。

1. 前往 [通訊 > SIP > 設定]，並選取 [啟用 SIP]。
2. 若要允許裝置接聽來電，請選取 [Allow incoming calls (允許撥入的通話)]。

注意

當您允許撥入的通話時，裝置會接受與網路連接的任何裝置的來電。如果可以透過公用網路或國際網路存取設備，建議您不要接聽來電。

3. 按一下 [來電處理]。
4. 在 [通話逾時] 中，設定當電話無人應答時，要經過幾秒鐘才會結束。
5. 如果您允許來電，請在 [來電逾時] 中設定來電逾時前的秒數。
6. 按一下 [連接埠]。
7. 輸入 [SIP 連接埠] 數和 [TLS 連接埠] 數。

附註

- [SIP 連接埠] — 用於 SIP 工作階段。通過此連接埠的訊號流量並不會加密。預設連接埠號碼為 5060。
 - [TLS 連接埠] — 用於 SIPS 和 TLS 安全的 SIP 工作階段。通過此連接埠的訊號流量會以傳輸層安全性 (TLS) 加密。預設連接埠號碼為 5061。
 - [RTP 起始連接埠] — 用於 SIP 通話中第一個 RTP 媒體串流的連接埠。預設起始連接埠是 4000。某些防火牆會封鎖特定連接埠號碼上的 RTP 流量。連接埠號碼必須介於 1024 至 65535 之間。
8. 按一下 [NAT 周遊]。
 9. 選取您想要為 NAT 周遊啟用的通訊協定。

附註

當裝置從 NAT 路由器或防火牆後面連接到網路時，請使用 NAT 周遊。如需詳細資訊，請參閱。

10. 按一下 Save (儲存)。

透過伺服器 (PBX) 設定 SIP

VoIP (Voice over IP) 是一組技術，可啟用透過 IP 網路的語音和多媒體通訊。如需詳細資訊，請參閱。

VoIP 在此設備中是透過 SIP 通訊協定啟用。如需 SIP 的進階資訊，請參閱

SIP 設定有兩種。PBX 伺服器就是其中之一。應該在 IP 網路內外無限數量的使用者代理之間進行通訊時，請使用 PBX 伺服器。可以根據 PBX 提供者將其他功能新增到設定中。如需詳細資訊，請參閱。

1. 向您的 PBX 提供者要求以下資訊：
 - 使用者 ID
 - 網域
 - 密碼
 - 驗證 ID
 - 來電顯示
 - 登錄伺服器
 - RTP 起始連接埠
2. 前往 [通訊 > SIP > 帳戶]，然後按一下 [+ 新增帳戶]。
3. 輸入帳戶的 [Name (名稱)]。
4. 請選取已註冊。
5. 選取傳輸模式。
6. 新增來自 PBX 提供者的帳戶資訊。
7. 按一下 Save (儲存)。
8. SIP 設定的設定方式與點對點設定相同，請參閱。使用來自 PBX 提供者的 RTP 起始連接埠。

建立聯絡人

此範例說明如何在連絡人清單中建立新連絡人。在開始之前，在 [通訊 > SIP] 中啟用 SIP。

若要建立新連絡人：

1. 前往 [通訊 > 聯絡人清單]。
2. 按一下 [+ 新增連絡人]。
3. 輸入連絡人的名字和姓氏。
4. 輸入聯絡人的 SIP 位址。

附註

如需有關 SIP 位址的資訊，請參閱。

5. 選取要從哪個 SIP 帳戶進行通話。

附註

有空程度選項定義於 [系統 > 事件 > 時間表]。

6. 選擇連絡人的 [有空程度]。如果在聯絡人沒空時進行通話，除非有遞補聯絡人，否則通話將被取消。

附註

遞補是一個聯絡人，也就是當原始聯絡人未應答或沒空時，電話轉接的對象。

7. 在 [Fallback (遞補)] 中，選取 [None (無)]。
8. 按一下 Save (儲存)。

設定通話按鈕

預設會設定通話按鈕來撥打 VMS (影像管理軟體) 電話。如果您想要保留此設定，只需將 Axis 對講機新增至 VMS。

此範例說明如何設定系統，以便在訪客按下通話按鈕時，撥話給連絡人清單中的連絡人。

1. 前往 [通訊 > 通話 > 通話按鈕]。
2. 在 [接收者] 下，移除 [VMS]。
3. 在 [接收者] 下，選取現有聯絡人或建立新增聯絡人。

如要停用通話按鈕，請關閉 [啟用通話按鈕]。

使用 DTMF 為訪客解開門鎖

當訪客從對講機撥打電話時，接聽電話的人可以使用其 SIP 設備的雙音多頻訊號 (DTMF) 來解開門鎖。門禁控制器會解鎖及鎖住門。

以下範例說明操作方式：

- 在對講機中定義 DTMF 訊號
- 將對講機設定為：
 - 要求門控制器解開門鎖，或者
 - 使用內部繼電器解開門鎖。

您可以在對講機的網頁中進行所有設定。

開始之前

- 允許從設備撥打 SIP 電話及建立 SIP 帳戶。請參閱和。

在對講機中定義 DTMF 訊號

1. 前往 [通訊 > SIP > DTMF]。
2. 按一下 [+ 新增序列]。
3. 在序列中輸入 1。
4. 在描述中輸入開門。
5. 在 [帳戶] 中，選取 SIP 帳戶。
6. 按一下 Save (儲存)。

設定對講機以使用內部繼電器解開門鎖

7. 前往 [系統 > 事件 > 規則]，並新增規則。
8. 在名稱欄位中輸入 DTMF 開門。
9. 從狀況清單中，在 [通話] 下選取 [DTMF] 和 [解開門鎖]。
10. 從操作清單中，在 [輸入/輸出] 下選取 [切換 I/O 一次]。
11. 從連接埠清單中，選取 [繼電器 1]。
12. 變更 [期間] 至 00:00:07，表示開門時間為 7 秒。
13. 按一下 Save (儲存)。

允許憑證持有人開門

透過項目清單，您可以讓憑證持有人使用其卡片或 PIN 來觸發動作，例如，開門。此範例說明如何新增可以使用其卡片開門 10 次的憑證持有人。

前提條件

- 確保在 [讀卡機 > 晶片類型] 中啟用了正確的晶片類型。

開啟項目清單並新增憑證持有人：

1. 前往 [讀卡機 > 條目清單]。

2. 開啟 [使用項目清單]。
3. 按一下 [+ 新增憑證持有人]。
4. 請輸入憑證持有人的姓名。名字須為獨一無二。
5. 選取 [卡片]。
6. 在設備上刷憑證持有人的卡，然後按一下 [取得最新]。
7. 保留事件條件 [已允許進入]。
8. 在 [截止日期] 下，選取 [次數]。
9. 在次數中輸入 **10**。
10. 按一下 Save (儲存)。

建立規則：

1. 前往 [系統 > 事件]。
2. 在 [規則] 下，按一下 [+ 新增規則]。
3. 在名稱中輸入 **開門**。
4. 在條件清單中，選取 [項目清單 > 已允許進入]。
5. 在動作清單中，選取 [I/O > 切換 I/O 一次]。
6. 在連接埠清單中，選取 [門]。
7. 在 [狀態] 下，選取 [作用中]。
8. 將持續時間設為 **00:00:07**。
9. 按一下 Save (儲存)。

調整影像

本節包含關於設定設備的說明。如需深入了解特定功能的運作方式，請參閱。

選取曝光模式

若要改善特定監控場景的影像畫質，請使用曝光模式。曝光模式可讓您控制光圈孔徑、快門速度和增益。前往 [影片 > 影像 > 曝光]，並在下列曝光模式之間進行選擇：

- 對於大多數使用案例，使用 [自動曝光]。
- 對於有特定人工照明的環境 (例如日光燈照明)，選取 [無閃爍]。
選取與電力頻率相同的頻率。
- 對於有特定人工照明和強光的環境 (例如夜間有日光燈照明而日間有陽光的戶外)，請選取 [閃爍降低]。
選取與電力頻率相同的頻率。
- 若要鎖定目前的曝光設定，請選取 [保留目前設定]。

在低光源條件下減少雜訊

若要減少低光源條件下的雜訊，可以調整下列其中一個或多個設定：

- 調整雜訊與位移殘影之間的權衡。前往影片>影像>曝光並將模糊與雜訊的權衡滑桿移往低雜訊。
- 將曝光模式設定為自動。

附註

較高的最大快門值可能會產生位移殘影。

- 若要減慢快門速度，請將最大快門盡可能設定在最高值。

附註

降低最大增益時，影像會變暗。

- 將最大增益設定為較低值。
- 如果有 [Aperture (孔徑)] 滑桿，請將其移向 [Open (開啟)]。
- 請在 [影片 > 影像 > 外觀] 下方降低影像的銳利度。

顯示文字浮水印

您可以在影像串流中新增文字欄位做為浮水印。例如，當您想要在影像串流中顯示日期、時間或公司名稱時，這會很有幫助。

1. 前往 [影片 > 浮水印]。
2. 選取 [Text (文字)]，並按一下 。
3. 輸入要在影像串流中顯示的文字。
4. 選取位置。您也可以拖曳即時影像中的浮水印文字欄位來變更位置。

設定事件規則

您可以建立規則，好讓您的裝置在發生某些事件時執行動作。規則是由條件和動作所組成，這些條件可用於觸發動作。例如，裝置可以在偵測到位移時開始錄影或傳送電子郵件，或者在錄影中顯示疊加文字浮水印。

如需深入了解，請查看我們的指南 [開始使用事件規則](#)。



當裝置偵測到物件時，在影像串流中顯示文字浮水印

此範例說明如何在設備偵測到物件時顯示文字「偵測到位移」。

確認 AXIS Object Analytics 正在執行：

1. 前往 [應用程式 > AXIS Object Analytics]。
2. 如果應用程式尚未執行，請啟動應用程式。
3. 確定您已根據自己的需要設定應用程式。

新增文字浮水印：

1. 前往 [影片 > 浮水印]。
2. 在 [Overlays (浮水印)] 下，選取 [Text (文字)]，並按一下 。
3. 在文字欄位中輸入 #D。
4. 選擇文字大小和外觀。
5. 若要放置文字浮水印，請按一下  並選取一個選項。

建立規則：









1. 前往 [系統 > 事件]，並新增規則。
2. 輸入規則名稱。
3. 在條件清單的 [應用程式] 下方，選取 [物件分析]。
4. 在動作清單中的 [疊加文字浮水印] 下，選取 [使用疊加文字浮水印]。
5. 選取影像頻道。
6. 在 [文字] 中，輸入「偵測到位移」。
7. 設定持續期間。
8. 按一下 Save (儲存)。

網頁介面

在網頁瀏覽器中輸入該設備的 IP 位址，就可連上該設備的網頁介面。

附註

對本節中所述功能及設定的支援會因裝置不同而有所不同。此圖示  表示該功能或設定僅適用於部分設備。

-  顯示或隱藏主功能表。
-  存取版本須知。
-  存取產品說明。
-  變更語言。
-  設定淺色或深色主題。
-   使用者功能表包含：
 - 登入的使用者相關資訊。
 -  Change account (變更帳戶)：登出目前帳戶並登入新帳戶。
 -  Log out (登出)：從目前帳戶登出。
- ⋮ 內容功能表包含：
 - 智慧分析資料：接受可共用非個人瀏覽器資料。
 - [Feedback] (意見反應)：分享任何意見反應，以協助我們改善使用者體驗。
 - [Legal] (法律資訊)：檢視有關 Cookie 和授權的資訊。
 - 關於：查看設備資訊，包括 AXIS 作業系統版本和序號。

狀態

設備資訊

顯示該設備的 AXIS 作業系統版本和序號等資訊。

升級 AXIS 作業系統：升級您的設備軟體。前往可用來進行升級的 [維護] 頁面。

時間同步狀態

顯示 NTP 同步資訊，包括裝置是否與 NTP 伺服器同步以及下次同步前的剩餘時間。

NTP 設定：檢視和更新 NTP 設定。前往可變更 NTP 設定的 [Time and location (時間和地點)] 頁面。

安全

顯示已啟用設備的存取類型、正在使用的加密協議以及是否允許未簽署的應用程式。設定建議依據 AXIS 操作系統強化指南。

[強化指南]：連結至 *AXIS OS 強化指南*，以深入了解 Axis 設備上的網路安全和最佳實踐。

已連接的用戶端

顯示連線數和已連線的用戶端數。

[檢視詳細資訊]：檢視並更新已連接用戶端的清單。此清單顯示每個連接的 IP 位址、通訊協定、連接埠、狀態和 PID/流程。

持續錄影中

顯示正在進行的錄影及其指定的儲存空間。

錄影檔：檢視正在進行的和篩選的錄影及其來源。如需詳細資料，請參閱：



 顯示儲存錄影的儲存空間。



影像

 按一下可播放即時影像串流。

 按一下可凍結即時影像串流。

 按一下可拍取即時影像串流的快照。檔案會儲存在您電腦上的 [下載] 資料夾中。影像檔案名稱為 [snapshot_YYYY_MM_DD_HH_MM_SS.jpg]。快照的大小取決於從接收快照的特定網路瀏覽器引擎套用的壓縮，因此快照的大小可能會與該設備中設定的實際壓縮設定有所不同。



  按一下顯示 I/O 輸出埠。例如，使用開關開啟或關閉連接埠的電路以測試外部裝置。

  點選手動開啟或關閉紅外線照明。

  按一下手動開啟或關閉白光。



 按一下以存取螢幕上控制項：

- [預先定義的控制項]：開啟以使用可用的螢幕上控制項。
- 自訂控制項：按一下  Add custom control (新增自訂控制項) 以新增螢幕上控制項。

  啟動清洗器。程序開始時，攝影機會移至設定的位置，以接受清洗噴灑。整氣清洗程序完成時，攝影機會返回原本的位置。唯有連接並設定清洗器時，才能看見此圖示。

  啟動雨刷。

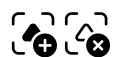
  按一下並選取一個預設點，以前往即時影像中的該預設點。或者，按一下設定，以前往預設點頁面。

  新增或移除記憶對焦區域。當您新增記憶對焦區域時，攝影機會在該特定的水平轉動/上下轉動範圍儲存對焦設定。當您已經設定記憶對焦區域且攝影機在即時檢視中進入該區域時，攝影機會記得先前儲存的對焦。覆蓋攝影機區域的一半就足以記住對焦。

  按一下可選取自動巡弋，然後按一下 [Start (啟動)]，即可播放自動巡弋。或者，按一下設定，以前往自動巡弋頁面。





  點選可手動開啟加熱器一段選取的時段。

 按一下可開始連續錄影即時影像串流。再按一下可停止錄影。如果錄影正在進行中，則會自動在重新開機後繼續錄影。

 按一下可顯示所設定供設備使用的儲存空間。如果要設定儲存，您必須以管理員身分登入。

 按一下可存取更多設定：

- 影像格式：選取即時影像中使用的編碼格式。
-  Autoplay (自動播放)：開啟後，每次在新的工作階段開啟設備時，都會自動播放靜音的影像串流。

- 用戶端串流資訊：開啟此選項可顯示有關顯示即時影像串流之瀏覽器所用影像串流的動態資訊。傳輸率資訊因為資訊來源不同，而與文字浮水印中顯示的資訊有所不同。用戶端軟體資訊中的傳輸率是上一秒的傳輸率，源自裝置的編碼驅動程式。浮水印中的傳輸率是最後 5 秒的平均傳輸率，這來自瀏覽器。這兩個值僅涉及原始影像串流，不包含透過 UDP/TCP/HTTP 在網路上傳輸時所產生的額外頻寬。
- 可調式串流：開啟此選項可相應於觀看用戶端的實際顯示解析度對影像解析度進行調整，以改善使用者體驗，並協助防止可能發生的用戶端硬體過載。只有在使用瀏覽器的網頁介面觀看影像串流時，才會套用可調式串流。開啟可調式串流時，最大影格張數為 30 fps。如果在啟用可調式串流時拍取快照，則會使用可調式串流所選取的影像解析度。
- 水平格線：按一下  以顯示水平格線。此格線可協助您判斷影像是否水平對齊。按一下  可隱藏。
- 畫素計算：按一下  以顯示畫素計算。拖曳方塊並調整大小可將您的關注區域包含在其中。您也可以寬度和高度欄位中定義方塊的像素大小。
- 重新整理：按一下  以重新整理即時影像中的靜態畫面。
- PTZ controls (PTZ 控制) ：開啟以在即時影像中顯示 PTZ 控制。

 按一下可顯示完整解析度的即時影像。如果完整解析度的影像大於螢幕尺寸，請使用較小的影像在畫面中進行瀏覽。

 按一下可顯示全螢幕即時影像串流。按 ESC 鍵即可結束全螢幕模式。

安裝

Capture mode (擷取模式) ：擷取模式是定義攝影機擷取影像方式的預設組態。變更擷取模式時，可能會影響許多其他設定，例如觀看區域和隱私遮蔽。

Mounting position (安裝位置) ：影像的方向會依攝影機的安裝方式變更。

電力頻率：為盡量減少影像閃爍的情形，選取您所在地區使用的頻率。美國地區通常使用 60 Hz。世界其他地區大多使用 50 Hz。如果不確定您所在地區的電力頻率，請洽詢當地主管機關。

旋轉：選取偏好的影像方向。

影像

外觀

Scene profile (場景設定檔) ⓘ：選取適合監控場景的場景設定檔。場景設定檔會對特定環境或用途的影像設定 (包括色階、亮度、銳利度、對比和局部對比) 進行最佳化。

- Forensic (鑑識) ⓘ：適合監控用途。
- Indoor (室內) ⓘ：適用於室內環境。
- Outdoor (戶外) ⓘ：適用於戶外環境。
- Vivid (鮮豔) ⓘ：用於展示目的。
- Traffic overview (流量概觀) ⓘ：適用於車流量監控。
- 車牌 ⓘ：適用於擷取車牌。

飽和度：使用滑桿調整色彩強度。例如，您可以取得灰階影像。



對比：使用滑桿調整淺色與深色之間的差異。

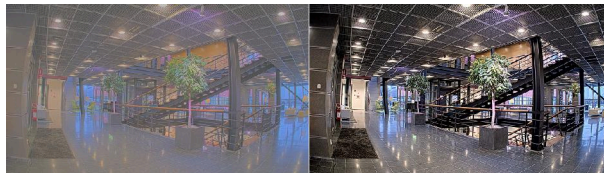

亮度：使用滑桿調整光線敏感度。這可以讓物件更容易看到。亮度是在擷取影像之後套用，並不會影響影像中的資訊。若要取得暗區中的更多細節，提高增益或加長曝光時間，效果通常更好。



銳利度：使用滑桿調整邊緣對比，可讓影像中的物件顯得更清晰銳利。如果您增加銳利度，可能也會增加所需的傳輸率和儲存空間量。

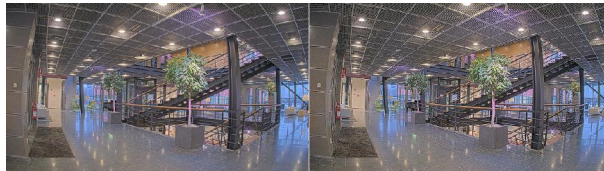

寬動態範圍(WDR)

WDR ⓘ：開啟此選項可讓影像的亮區和暗區顯現。

Local contrast (局部對比) ⓘ：使用滑桿調整影像的對比。值越高，暗區與亮區之間的對比度越高。

Tone mapping (色調對應) ⓘ：使用滑桿調整套用至影像的色調對應量。如果將該值設定為零，則只會套用標準 Gamma 修正，而數值越高，影像中最暗和最亮部分的可見性也越高。

白平衡

當攝影機偵測到入射光線色溫時，可以調整影像，使顏色看起來更自然。如果這樣還不夠，則可以從清單選取適合的光源。

自動白平衡設定會逐漸適應變化來減少顏色閃爍的風險。如果光線改變，或是在攝影機初次啟動時，可能需要長達 30 秒的時間來適應新的光源。如果場景中有多種類型的光源 (即這些光源的彩色溫度不同)，則主導光源會當做自動白平衡演算法的參照。若要覆寫這個行為，請選擇符合您想要當做參照使用之光源的固定白平衡設定。









照明環境：

- 自動：自動辨識及補償光源的顏色。這是適合大多數情況使用的建議設定。
- Automatic — outdoors (自動 - 戶外) ⓘ：自動辨識及補償光源的顏色。這是適合大多數室外情況使用的建議設定。
- Custom — indoors (自訂 - 室內) ⓘ：針對擁有日光燈以外的某些人工照明而且適合大約 2800 K 正常色溫的房間進行固定顏色調整。
- Custom — outdoors (自訂 - 戶外) ⓘ：針對晴朗的天氣情況使用大約 5500 K 的色溫進行固定顏色調整。
- 固定 — 日光燈 1：針對日光燈照明環境使用大約 4000 K 的色溫進行固定顏色調整。
- 固定 — 日光燈 2：針對日光燈照明環境使用大約 3000 K 的色溫進行固定顏色調整。
- 固定 - 室內：針對擁有日光燈以外的某些人工照明而且適合大約 2800 K 正常色溫的房間進行固定顏色調整。
- 固定 - 戶外 1：針對晴朗的天氣情況使用大約 5500 K 的色溫進行固定顏色調整。
- 固定 - 戶外 2：針對陰天的天氣情況使用大約 6500 K 的色溫進行固定顏色調整。
- Street light — mercury (街燈 - 水銀燈) ⓘ：對街燈照明中常見汞蒸氣燈的紫外線輻射進行固定顏色調整。
- Street light — sodium (街燈 - 鈉燈) ⓘ：固定顏色調整，可補償街燈中常見鈉氣燈的黃橙色。
- 保留目前設定：保留目前設定，不補償光線變化。
- Manual (手動) ⓘ：借助白色物件以修正白平衡。在即時檢視影像中，將圓圈拖曳至您希望攝影機解讀為白色的物體。使用 [紅色平衡] 和 [藍色平衡] 滑桿手動調整白平衡。

曝光

選取曝光模式可減少影像中快速變化的不規則效果，例如，不同光源類型所產生的閃爍。建議您使用自動曝光模式，或使用與您的電力網路相同的頻率。





曝光模式：

- 自動：攝影機自動調整孔徑、增益和快門。
- Automatic aperture (自動光圈孔徑) ：攝影機自動調整光圈和增益。快門是固定的。
- Automatic shutter (自動快門) ：攝影機自動調整快門和增益。光圈是固定的。
- 保留目前設定：鎖定目前的曝光設定。
- Flicker-free (無閃爍) ：攝影機自動調整光圈孔徑和增益，並且僅使用下列快門速度：1/50 秒 (50 Hz) 和 1/60 秒 (60 Hz)。
- Flicker-free 50 Hz (不閃爍 50 Hz) ：攝影機自動調整光圈孔徑和增益，並且使用 1/50 秒的快門速度。
- Flicker-free 60 Hz (不閃爍 60 Hz) ：攝影機自動調整光圈孔徑和增益，並且使用 1/60 秒的快門速度。
- Flicker-reduced (閃爍降低) ：這與無閃爍相同，但是攝影機可能會對更明亮的場景使用比 1/100 秒 (50 Hz) 及 1/120 秒 (60 Hz) 還要快的快門速度。
- Flicker-reduced 50 Hz (閃爍已降低 50 Hz) ：這與無閃爍相同，但是攝影機可能會對更明亮的場景使用比 1/100 秒還要快的快門速度。
- Flicker-reduced 60 Hz (閃爍已降低 60 Hz) ：這與無閃爍相同，但是攝影機可能會對更明亮的場景使用比 1/120 秒還要快的快門速度。
- Manual (手動) ：孔徑、增益和快門都是固定的。

Exposure zone (曝光區域) ：使用曝光區域最佳化場景選取部分的曝光，例如入口門前的區域。

附註

曝光區域與原始影像 (未旋轉) 相關聯，而區域名稱會套用至原始影像。例如，這就意味著影像串流旋轉 90° 時，串流中的上方區域會變成右側區域，而左側則變成下方。

- 自動：適用於大多數情況。
- 中央：使用位於影像中央的固定區域來計算曝光。此區域在即時檢視中具有固定的大小和位置。
- Full (全區) ：使用整個即時影像來計算曝光。
- Upper (上方) ：使用位於影像上方具有固定大小和位置的區域來計算曝光。
- Lower (下方) ：使用位於影像下方具有固定大小和位置的區域來計算曝光。
- Left (左側) ：使用位於影像左側具有固定大小和位置的區域來計算曝光。
- Right (右側) ：使用位於影像右側具有固定大小和位置的區域來計算曝光。
- 定點：使用即時影像中的某個具有固定大小和位置的區域來計算曝光。
- 自訂：使用即時影像中的某個區域來計算曝光。您可以調整區域的大小和位置。

最高快門：選取快門速度以提供最佳影像。慢速快門 (較長的曝光時間) 可能會在有物件移動時造成位移殘影，而快門速度過高可能會影響影像畫質。最高快門可搭配最大增益來提升影像品質。

最大增益：選取合適的最大增益。如果增加最大增益，雖能改善暗部影像中細節的可見層次，但也會提高雜訊等級。雜訊較多可能還會導致頻寬與儲存空間的使用量增加。如果將最大增益設定為高值，當日夜光線條件差異頗大時，影像會大幅不同。最大增益可搭配最高快門來提升影像品質。

Motion-adaptive exposure (動態調整曝光) ⓘ：選取此選項可減少低光源條件下的位移殘影。

模糊與雜訊的權衡：使用滑桿來調整位移殘影與雜訊之間的優先順序。如果您想要優先考慮低頻寬，並以犧牲移動物件中的細節為代價減少雜訊，請將滑桿移向 [低雜訊]。如果希望以增加雜訊和頻寬為代價優先保留移動物件中的細節，請將滑桿移向 [低位移殘影]。

附註

透過調整曝光時間或增益即可變更曝光。如果增加曝光時間，就會產生更多位移殘影，如果增加增益，則產生更多雜訊。如果將 [模糊與雜訊的權衡] 往 [低雜訊] 方向調整，自動曝光將優先考慮更長的曝光時間而不是增加增益，如果權衡設定是往 [低位移殘影] 方向調整，則情況相反。在低光源條件下，無論如何設定優先順序，增益和曝光時間最終都會達到最大值。

Lock aperture (鎖定光圈孔徑) ⓘ：開啟可保持 [光圈孔徑] 滑桿所設定的孔徑大小。關閉此設定可讓攝影機自動調整光圈孔徑大小。例如，您可以將場景的光圈孔徑鎖定在永久照明條件下。

Aperture (光圈孔徑) ⓘ：使用滑桿調整孔徑大小，也就是，讓多少光線通過鏡頭。若要讓更多光線進入感應器，藉此在低光源條件下產生較明亮的影像，請將滑桿移向 [開啟]。孔徑開啟也會降低景深，這表示靠近或遠離攝影機的物件可能會看起來沒有對焦。若要讓影像更大的部分清晰對焦，請將滑桿移向 [關閉]。

曝光等級：使用滑桿調整影像曝光。

Defog (除霧) ⓘ：開啟此選項可偵測霧氣的影響，並自動加以移除，使影像更清晰。

附註

建議您不要在對比度低、光線變化劇烈的場景，或自動對焦稍有偏移的時候開啟 [除霧]。這可能會對影像畫質造成影響，例如提高影像的對比。此外，在啟用除霧時，光線過多也會對影像畫質產生負面影響。

串流

一般

Resolution (解析度)：選取適合監控場景的影像解析度。較高的解析度會增加頻寬與儲存空間。

Frame rate (影格速率)：為了避免網路發生頻寬問題或縮減儲存空間大小，您可以將影格張數限制為固定的數量。如果讓影格張數保持為零，則影格張數會根據目前的情況，保持在盡可能最高的速率。影格張數越高，需要的頻寬及儲存容量就越大。

[P 圖框]：P-frame 是一種預測影像，它僅顯示影像相對於前一圖框的變化。輸入所需的 P 圖框數。數目越大，所需的頻寬就越少。不過，如果發生網路壅塞，影像畫質可能會顯著降低。

壓縮：使用滑桿調整影像壓縮。高壓縮率會產生較低傳輸率和較低影像畫質。低壓縮率可改善影像畫質，但會在錄影時使用較多頻寬和儲存空間。

Signed video (已簽署的影像) ⓘ：開啟以將已簽署的影像功能新增至影像。已簽署的影像透過新增加密簽名至影像使其免受竄改。

Zipstream

Zipstream 智能影像壓縮技術是為了使影像監控效能最佳化而降低傳輸率的技術，可在 H.264 或 H.265 串流中即時降低平均傳輸率。Axis Zipstream 技術會在有多個關注地區的場景中套用高傳輸率

(例如，有移動物件的場景)。場景較屬靜態時，Zipstream 智能影像壓縮技術會套用較低的傳輸率，藉此降低所需的儲存空間。如需深入了解，請參閱使用 Axis Zipstream 降低傳輸率

選取降低傳輸率強度：

- 關閉：沒有降低傳輸率。
- 低：大部分場景不會看到品質退化。這是預設選項，可在所有類型的場景中用來降低傳輸率。
- 中：雖然雜訊減少，但在部分場景中看得出影響，且在較不受關注的地區 (例如沒有動靜的地方) 中，細節層次稍有降低。
- 高：雖然雜訊減少，但在部分場景中看得出影響，而在較不受關注的地區 (例如沒有動靜的地方) 中，細節層次會降低。建議將此等級用於雲端連線設備以及用於使用本機儲存空間的設備。
- 較高：雖然雜訊減少，但在部分場景中看得出影響，而在較不受關注的地區 (例如沒有動靜的地方) 中，細節層次會降低。
- 極高：大部分場景中都看得出影響。對傳輸率進行最佳化，讓所需的儲存空間變得盡可能小。

[最佳化以儲存]：開啟以最小化傳輸率，同時保持品質。最佳化不適用於網頁用戶端中顯示的串流。僅當您的 VMS 支援 B 圖框時才能使用此功能。開啟 [最佳化以儲存]，也開啟 [動態圖片群組 (GOP)]。

動態 FPS (每秒影格數)：開啟此選項可讓頻寬根據場景中的活動量改變。活動越多，需要的頻寬就越大。

下限：輸入值即可根據場景位移在最小 fps 與串流預設 fps 之間調整影格張數。建議您在位移非常少的場景中使用下限，此時 fps 可能會降至 1 或更低。

動態圖片群組 (GOP)：開啟此選項可根據場景中的活動量動態調整 I 圖框之間的時間。

上限：輸入最大 GOP 長度，即兩個 I-frame 之間的最大 P-frame 框數。I-frame 是包含完整自我內容的圖框，獨立於其他圖框。

位元速率控制

- 平均：選取以自動調整較長時段的傳輸率，並根據可用的儲存提供最佳的影像畫質。
 -  按一下可根據可用儲存空間、保留時間和傳輸率限制計算目標傳輸率。
 - 目標傳輸率：輸入所需的目標傳輸率。
 - 保留時間：輸入要保留錄影內容的天數。
 - 儲存：顯示可用於串流的預估儲存空間。
 - 最大位元速率：開啟此選項可設定傳輸率限制。
 - 傳輸率限制：輸入高於目標傳輸率的傳輸率限制。
- 最大：選擇根據網路頻寬設定串流的最大即時傳輸率。
 - 最大：輸入最大位元速率。
- 可變：選取此選項可讓傳輸率根據場景中的活動量改變。活動越多，需要的頻寬就越大。建議在大多數情況下使用此選項。

方向

鏡像：開啟此選項可顯示影像的鏡像。

聲音

包含：開啟要在影像串流中使用的音訊。

Source (來源) ：選取要使用的音訊來源。

Stereo (立體聲) ：開啟此選項可包含內建音訊以及來自外部麥克風的音訊。

浮水印

：按一下可新增浮水印。從下拉清單選取浮水印類型：

- 文字：選取顯示文字，此文字整合在即時影像畫面中，並可顯示在所有畫面、錄影內容和快照中。您可以輸入自己的文字，也可以包含預先設定的修改來自動顯示時間、日期和影格張數等資訊。

- ：按一下可新增日期修飾詞 %F 以顯示 yyyy-mm-dd。

- ：按一下可新增時間修飾詞 %X 以顯示 hh:mm:ss (24 小時制時鐘)。

- 修飾詞：按一下可選取清單中任一顯示的修飾詞，將其新增至文字方塊。例如，%a 會顯示當週的日次。

- Size (大小)：選取所需的字型大小。

- Appearance (外觀)：選取文字顏色和背景顏色，例如黑色背景中的白色文字 (預設值)。

- ：選取浮水印在影像中的位置。

- 影像：選擇顯示疊加在影像串流上的靜態影像。您可以使用 .bmp、.png、.jpeg 或 .svg 檔案。

若要上傳影像，請按一下 [影像]。上傳影像之前，您可以選擇：

- 隨著解析度縮放：選取此選項可自動縮放浮水印影像，以符合影像解析度。

- 使用透明度：選取此選項並輸入表示該顏色的 RGB 十六進位值。請使用格式 RRGGBB。十六進位值的範例：FFFFFF 代表白色、000000 代表黑色、FF0000 代表紅色、6633FF 代表藍色，而 669900 則代表綠色。僅適用於 .bmp 影像。

- Scene annotation (場景標註) ：選取此選項可在影像串流中顯示維持在相同位置的文字浮水印，即使攝影機向另一個方向水平移動或傾斜也是如此。您可以選擇僅在特定變焦程度內顯示浮水印。

- ：按一下可新增日期修飾詞 %F 以顯示 yyyy-mm-dd。

- ：按一下可新增時間修飾詞 %X 以顯示 hh:mm:ss (24 小時制時鐘)。

- 修飾詞：按一下可選取清單中任一顯示的修飾詞，將其新增至文字方塊。例如，%a 會顯示當週的日次。

- Size (大小)：選取所需的字型大小。

- Appearance (外觀)：選取文字顏色和背景顏色，例如黑色背景中的白色文字 (預設值)。

- ：選取浮水印在影像中的位置。浮水印將被儲存並保留在該位置的水平移動和傾斜座標中。





- [變焦程度 (%) 之間的標註]：設定浮水印將顯示在其中的變焦程度。

- [標註符號]：選取當攝影機不在設定的變焦程度內時顯示的符號而不是浮水印。

- Streaming indicator (串流指示燈) ：選取此選項可顯示疊加在影像串流上的動畫。即使場景不含任何位移，此動畫也能指示影像串流正在直播。

- Appearance (外觀)：選取動畫顏色和背景顏色，例如透明背景上的紅色動畫 (預設值)。

- Size (大小)：選取所需的字型大小。

- ：選取浮水印在影像中的位置。
- 小部件：Linegraph (折線圖) ：顯示測量值如何隨時間變更的圖表。
 - 標題：輸入小部件的標題。
 - 浮水印修改：選取浮水印修改作為資料來源。如果您建立了 MQTT 浮水印，它們將位於清單的末端。
 - ：選取浮水印在影像中的位置。
 - Size (大小)：選取浮水印的大小。
 - 可在所有頻道上顯示：關閉以僅在您目前選取的頻道上顯示。開啟以在所有啟用中的頻道上顯示。
 - 更新間隔：選擇資料更新之間的時間。
 - 透明度：設定整個浮水印的透明度。
 - 背景透明度：僅設定浮水印背景的透明度。
 - 點：開啟此選項以在資料更新時為圖表線條新增點。
 - X 軸
 - Label (標籤)：輸入 x 軸的文字標籤。
 - 時間窗口：輸入資料視覺化的時間長度。
 - 時間單位：輸入 x 軸的時間單位。
 - Y 軸
 - Label (標籤)：輸入 y 軸的文字標籤。
 - 動態比例：開啟以讓比例自動根據資料值調整。關閉以手動輸入固定比例的值。
 - 最小警報界限和最大警報界限：這些值將為圖表新增水平參考線，以便更容易看到資料值何時變得過高或過低。
- 小部件：Meter (測量儀表) ：顯示柱狀圖，該柱狀圖顯示最近測量的資料值。
 - 標題：輸入小部件的標題。
 - 浮水印修改：選取浮水印修改作為資料來源。如果您建立了 MQTT 浮水印，它們將位於清單的末端。
 - ：選取浮水印在影像中的位置。
 - Size (大小)：選取浮水印的大小。
 - 可在所有頻道上顯示：關閉以僅在您目前選取的頻道上顯示。開啟以在所有啟用中的頻道上顯示。
 - 更新間隔：選擇資料更新之間的時間。
 - 透明度：設定整個浮水印的透明度。
 - 背景透明度：僅設定浮水印背景的透明度。
 - 點：開啟此選項以在資料更新時為圖表線條新增點。
 - Y 軸
 - Label (標籤)：輸入 y 軸的文字標籤。
 - 動態比例：開啟以讓比例自動根據資料值調整。關閉以手動輸入固定比例的值。
 - 最小警報界限和最大警報界限：這些值將為柱狀圖新增水平參考線，以便更容易看到資料值何時變得過高或過低。

隱私遮罩



：按一下可建立新的隱私遮蔽。

隱私遮蔽：按一下可變更所有隱私遮蔽的顏色，或永久刪除所有隱私遮蔽。



Mask x (遮蔽 x)：按一下可重新命名、停用或永久刪除遮蔽。

溝通

連絡人清單

聯絡人



按一下以將連絡人清單下載為 json 檔案。



按一下以匯入連絡人清單 (json)。



新增聯絡人：按一下即可將新增聯絡人新增至聯絡人清單。

上傳影像 ：按一下即可上傳影像以表示聯絡人。

名字：輸入聯絡人的名字。

姓氏：輸入聯絡人的姓氏。

快速撥號 ：輸入聯絡人可用的快速撥號號碼。此號碼用於從設備與連絡人通話。

SIP address (SIP 位址)：如果使用 SIP，請輸入聯絡人的 IP 位址或分機號碼。



：按一下測試通話。接聽後通話將自動結束。

SIP account (SIP 帳戶)：如果使用 SIP，從設備到聯絡人的通話中，請選取要用於通話的 SIP 帳戶。

[有空程度]：選取聯絡人的有空程度時間表。您可以在 [System (系統) > Events (事件) > Schedules (預約排程)] 中新增或調整預約排程。如果在聯絡人沒空時嘗試通話，除非有遞補聯絡人，否則通話將被取消。

[遞補]：如果適用，請從清單中選取遞補聯絡人。

注意：新增有關聯絡人的可選資訊。



內容功能表包含：

[編輯聯絡人]：編輯聯絡人的特性。

[刪除聯絡人]：刪除聯絡人

SIP

設定

工作階段初始通訊協定 (SIP) 用於使用者之間的互動式通訊工作階段。工作階段可以包含聲音和影像。

[SIP 設定輔助]：按一下可逐步設定 SIP。

啟用 SIP：勾選此選項就可以開始撥打和接聽 SIP 通話。

Allow incoming calls (允許撥入的通話)：勾選此選項可允許其他 SIP 裝置的來電。

來電處理

- Calling timeout (通話逾時)：設定無人接聽時嘗試通話的最長持續時間。
- 來電時間：設定撥入通話可以持續的最長時間 (最長 10 分鐘)。
- 在以下時間後結束通話：設定通話可以持續的最長時間 (最長 60 分鐘)。如果您不希望限制通話時間長度，請選取 [無限通話時間]。

連接埠

連接埠號碼必須介於 1024 至 65535 之間。

- SIP port (SIP 連接埠)：用於 SIP 通訊的網路連接埠。通過此連接埠的訊號流量並不會加密。預設連接埠號碼為 5060。如有需要，請輸入其他連接埠號碼。
- TLS 連接埠：用於加密 SIP 通訊的網路連接埠。通過此連接埠的訊號流量會以傳輸層安全性 (TLS) 加密。預設連接埠號碼為 5061。如有需要，請輸入其他連接埠號碼。
- RTP 起始連接埠：針對 SIP 通話中第一個 RTP 媒體串流使用的網路連接埠。預設起始連接埠號碼為 4000。某些防火牆會封鎖特定連接埠號碼上的 RTP 流量。

NAT 周遊

當裝置位於私人網路 (LAN)，而您希望可以從該網路外部使用此裝置時，請使用 NAT (網路位址轉譯) 周遊。

附註

若要讓 NAT 周遊功能運作，路由器必須支援此功能。路由器也必須支援 UPnP®。

視網路環境而定，各 NAT 通訊協定可以分開使用或採用不同組合。

- ICE：ICE (互動式連線建立) 通訊協定可以提高找到最有效率路徑的機會，以在對等設備之間成功進行通訊。如果您也啟用 STUN 和 TURN，便可提高 ICE 通訊協定的機率。
- STUN：STUN (NAT 工作階段周遊公用程式) 是主從網路通訊協定，可讓設備判斷其是否位於 NAT 或防火牆之後，且倘若如史，則取得對應的公用 IP 位址和連接埠號碼 (分配給遠端主機的連線)。輸入 STUN 伺服器位址，例如 IP 位址。
- TURN：TURN (Traversal Using Relays around NAT) 是一種通訊協定，可讓 NAT 路由器或防火牆之後的設備透過 TCP 或 UDP 接收來自其他主機的傳入資料。輸入 TURN 伺服器位址和登入資訊。

聲音和影像

- 音訊轉碼器優先順序：為 SIP 通話至少選取一個具有所需音質的聲音轉碼器。拖放即可變更優先順序。

附註

由於接收者轉碼器在通話時有決定性影響，因此選取的轉碼器必須符合通話接收者的轉碼器。

- 音訊方向：選取允許的音訊方向。
- H.264 封包模式：選取要使用的封包模式。
 - [自動]：(建議) 設備決定使用哪種封包模式。
 - 無：未設定封包模式。這種模式通常被解釋為模式 0。
 - 0: 非交錯模式。
 - 1: 單一 NAL 單元模式。
- 影像方向：選取允許的影像方向。
- 在通話中顯示影像 ：在設備螢幕上顯示輸入的影像串流。

[其他]

- UDP 轉 TCP 切換：選取此選項可讓通話將傳輸通訊協定暫時從 UDP (使用者資料包通訊協定) 切換成 TCP (傳輸控制通訊協定)。切換的原因是為了避免資料分散，如果某個要求是在最大傳輸單元的 200 個位元組以內，或是大於 1300 個位元組，則可以進行切換。
- 允許透過重寫：選取此選項可傳送本機 IP 位址，而不傳送路由器的公用 IP 位址。
- 允許聯絡人重寫：選取此選項可傳送本機 IP 位址，而不傳送路由器的公用 IP 位址。
- 向伺服器進行登錄的間隔：設定設備多久一次向現有 SIP 帳戶的 SIP 伺服器進行登錄。
- DTMF 承載類型：變更 DTMF 預設的承載類型。
- 最大重新傳輸次數：設定設備在停止嘗試之前，嘗試連接到 SIP 伺服器的最大次數。
- 故障恢復前的秒數：設定設備在故障轉移到次要 SIP 伺服器後，嘗試重新連接到主 SIP 伺服器的秒數。

帳戶



目前所有的 SIP 帳戶都會在 [SIP 帳戶] 下方列出。如果是已註冊帳戶，其彩色圓圈可讓您了解狀態。

- 帳戶以 SIP 伺服器成功登錄。
- 帳戶發生問題。可能原因包括授權失敗、帳戶認證錯誤，或 SIP 伺服器找不到帳戶。

[點對點 (預設)] 帳戶是自動建立的帳戶。如果您至少建立一個其他帳戶，並將該帳戶設為預設，則可刪除此帳戶。當您未指定要從哪個 SIP 帳戶進行通話，即進行 VAPIX® Application Programming Interface (API) 通話時，一律使用預設帳戶。



Add account (新增帳戶)：按一下可建立新的 SIP 帳戶。

- 作用中：選取此選項即可使用帳戶。
- 設為預設：選取此選項可讓此帳戶做為預設帳戶。必須有一個預設帳戶，而且只能有一個預設帳戶。
- 自動接聽：選取以自動接聽來電。
- Prioritize IPv6 over IPv4 (優先處理 IPv6，再處理 IPv4) ：選取優先處理 IPv6 位址，再處理 IPv4 位址。當您連線到同時解析 IPv4 和 IPv6 位址的點對點帳戶或網域名稱時，這非常有用。只有對應到 IPv6 位址的網域名稱才能優先處理 IPv6。
- [名稱]：輸入描述性名稱。例如，此名稱可以是姓氏和名字、角色或地點。此名稱不是唯一的。
- User ID (使用者 ID)：輸入指派給裝置的唯一分機號碼或電話號碼。
- 點對點：用於對本機網路上的其他 SIP 設備進行直接通話。
- 已註冊：用於透過 SIP 伺服器，與本機網路外的 SIP 裝置進行通話。
- 網域：如果可用，請輸入公用網域名稱。與其他帳戶通話時，此帳戶將顯示為 SIP 位址。
- Password (密碼)：輸入與 SIP 帳戶相關的密碼，以用於驗證進入 SIP 伺服器。
- Authentication ID (驗證 ID)：輸入用於對 SIP 伺服器進行驗證的驗證 ID。如果與使用者 ID 相同，則無需輸入驗證 ID。
- Caller ID (來電顯示)：從裝置向通話接收者展示的名稱。
- 登錄伺服器：輸入登錄伺服器的 IP 位址。
- Transport mode (傳輸模式)：選取帳戶的 SIP 傳輸模式：UPD、TCP 或 TLS。
- [TLS 版本] (僅使用傳輸模式 TLS)：選取要使用的 TLS 版本。版本 [v1.2] 和 [v1.3] 是最安全的。[自動] 選取系統可以處理的最安全的版本。
- 媒體加密 (僅使用傳輸模式 TLS)：選取用於 SIP 通話的媒體 (音訊和視訊) 加密類型。
- 憑證 (僅使用傳輸模式 TLS)：選取憑證。
- 驗證伺服器憑證 (僅使用傳輸模式 TLS)：勾選此選項可驗證伺服器憑證。
- 次要 SIP 伺服器：當裝置向主要 SIP 伺服器註冊失敗時，如果您想要讓該裝置嘗試在次要 SIP 伺服器上註冊，請選取此選項。
- SIP 安全：選取此選項可使用安全工作階段初始通訊協定 (SIPS)。SIPS 以 TLS 傳輸模式來加密流量。
- Proxy
 -  Proxy：按一下可新增 Proxy。
 - 設定優先權：如果您已新增兩個或多個 Proxy，按一下此選項可設定它們的優先權。
 - 伺服器位址：輸入 SIP Proxy 伺服器的 IP 位址。
 - 使用者名稱：必要時，請輸入 SIP proxy 伺服器的使用者名稱。

- Password (密碼)：必要時，輸入 SIP Proxy 伺服器的密碼。
- 影像 
 - 觀看區域：選取要用於視訊通話的觀看區域。如果您選取 [無]，就會使用原生畫面。
 - Resolution (解析度)：選取要用於視訊通話的解析度。解析度會影響所需的頻寬。
 - Frame rate (影格速率)：選取用於視訊通話的每秒影格數。影格張數會影響所需的頻寬。
 - H.264 profile (H.264 設定檔)：選取要用於視訊通話的設定檔。

DTMF

 Add sequence (新增序列)：按一下以建立新增雙音多頻 (DTMF) 序列。若要建立透過按鍵音啟用的規則，請前往 [事件 > 規則]。

Sequence (序列)：輸入啟用規則的字元。允許的字元：0—9、A-D、# 和 *。

說明：輸入要按序列觸發之動作的說明。

[帳戶]：選取將使用 DTMF 序列的帳戶。如果選擇 [點對點]，所有點對點帳戶將共用相同的 DTMF 序列。

傳輸協定

選取每個帳戶要使用的通訊協定。所有點對點帳戶共用相同的通訊協定設定。

使用 RTP (RFC2833)：開啟此選項可允許在 RTP 封包中使用雙音多頻 (DTMF) 訊號、其他單音訊號和電話事件。

使用 SIP INFO (RFC2976)：開啟此選項可將 INFO 方法納入 SIP 通訊協定。INFO 方法會新增通常與工作階段相關的選用應用程式層資訊。

測試通話

SIP account (SIP 帳戶)：選擇要從哪個帳戶撥打測試通話。

SIP address (SIP 位址)：輸入 SIP 位址，然後按一下 ，以撥打測試通話並驗證帳戶有效。

存取清單

[使用存取清單]：開啟以限制誰可以向設備通話。

政策：

- [允許]：選取僅允許來自存取清單中的來源的來電。
- [封鎖]：選取僅封鎖來自存取清單中的來源的來電。

 新增來源：按一下可在存取清單中建立新增項目。

[SIP 來源]：輸入來源的來電 ID 或 SIP 伺服器位址。

通話

通話按鈕

使用通話按鈕：開啟使可以使用通話按鈕。

通話期間的按鈕功能：選擇設備開始通話後的通話按鈕功能。

- 結束通話：當訪客在撥出電話期間按下通話按鈕時，通話將結束。使用此選項可允許訪客隨時結束通話。
- 在通話結束之前沒有功能：當訪客在撥出電話期間按下通話按鈕時，沒有任何反應。使用此選項可禁止訪客結束通話。
- 在結束通話之前延遲：當訪客開始通話後在 [Delay (seconds) (延遲 (秒))] 設定的時間內按下通話按鈕時，沒有任何反應。如果延遲時間已過，按下通話按鈕將結束通話。使用此選項可防止訪客不小心按兩下結束通話。
 - [Delay (seconds) (延遲 (秒))]：輸入在第二次按下通話按鈕結束通話之前必須經過的時間。

[待機指示燈]：為通話按鈕周圍的內建指示燈選取一個選項。

- 自動 ：此設備根據周圍的光線開啟和關閉內建指示燈。
- 開：裝置待機時，內建燈光一律開啟。
- 關閉：當設備處於待機模式時，內建指示燈始終關閉。

[接收者]：選取或建立一個或多個連絡人以在有人按下通話按鈕時進行通話。如果您新增多個接收者，通話將同時撥給所有接收者。SIP 通話接收者的最大數量為六個，而 VMS 通話接收者則無數量限制。

[遞補]：如果沒有接收者回覆，請從清單中新增遞補連絡人。

一般

聲音

附註

- 選定的音訊片段僅在撥打電話時播放。
- 如果您在通話過程中變更音訊片段或增益，直到下一次通話才會生效。

[鈴聲]：選取有人致電設備時要播放的音訊片段。使用滑桿調整增益。

[來電答鈴]：選取有人從設備撥打時要播放的音訊片段。使用滑桿調整增益。

VMS 通話

VMS 通話

允許在視訊管理軟體(VMS)通話：勾選這個選項可允許從裝置與虛擬機器通話。即使SIP已關閉，也可呼叫虛擬機器。

通話逾時：設定無人接聽時嘗試通話的最長持續時間。

數據分析

AXIS Object Analytics

開始：按一下啟動 AXIS Object Analytics。該應用程式將在背景執行，您可以根據該應用程式的目前設定建立事件規則。

開啟：按一下開啟 AXIS Object Analytics。該應用程式將在新瀏覽器分頁中打開，您可以在其中配置其設定。

- **Not installed (未安裝)：**此設備未安裝 AXIS Object Analytics。將 AXIS OS 升級到最新版本以獲得最新版本的應用程式。

軌跡資料視覺化

攝影機偵測移動物件並根據物件類型進行分類。在畫面中，分類物件周圍有一個彩色週框方塊及其被指派的 ID。

Id：已識別物件和類型的唯一識別編號。此編號同時顯示在清單和畫面。

Type (類型)：將移動物件分類為人、臉、汽車、巴士、卡車、自行車或車牌。週框方塊的顏色取決於類型分類。

[信心]：此列表示物件類型分類的信賴度。

中繼資料設定

RTSP 軌跡資料生產器

列出串流軌跡資料的應用程式及其使用的頻道。

附註

這些設定適用於使用 ONVIF XML 的 RTSP 軌跡資料串流。此處所做的變更不會影響軌跡資料視覺化頁面。

生產器：產生軌跡資料的應用程式。應用程式下方是應用程式從設備串流傳輸的軌跡資料類型的清單。

[頻道]：應用程式使用的頻道。選取以啟用軌跡資料串流。因為相容性或資源管理原因而取消選取。

讀卡機

連線

外部讀卡機 (輸入)

[使用外部 OSDP 讀卡機]：開啟以將該設備與外部讀卡機一起使用。將讀卡機連接到讀卡機接頭。

狀態：

- **已連接：**該設備已連接到啟用的外部讀卡機。
- **[連接中]：**該設備正在嘗試連接到外部讀卡機。
- **未連線：**OSDP 已關閉。

讀卡機傳輸協定

[讀卡機通訊協定類型]：選取用於閱讀器功能的通訊協定。

- VAPIX 讀卡機：只能與 Axis 門控制器一起使用。
 - 通訊協定：選取 [HTTPS] 或者 [HTTP]。
 - [門控制器位址]：輸入門控制器的 IP 位址。
 - [使用者名稱]：輸入門控制器的使用者名稱。
 - Password (密碼)：輸入門控制器的密碼。
 - [連線]：按一下以連線至門控制器。
 - [選取讀卡機]：為適當的門選取入口讀卡機。
- [OSDP]：
 - [OSDP 位址]：請輸入OSDP讀卡機位址。0是單一讀卡機的預設和最常見的位址。
- Wiegand ：
 - [蜂鳴器]：開啟以啟動蜂鳴器輸入。
 - [蜂鳴器輸入]：選取用於蜂鳴器的 I/O 埠。
 - [用於 LED 控制的輸入]：選取用於控制設備上的 LED 回饋的 I/O 埠數量。
 - LED1/LED2的輸入：選擇LED輸入用的I/O連接埠。
 - [閒置顏色]：如果沒有 I/O 埠用於控制 LED，您可以選取靜態顏色顯示在讀卡機指示燈條上。
 - 高低狀態顏色：如果一個I/O連接埠用於LED控制，請分別為高低狀態選擇要顯示的顏色。
 - [閒置顏色/LED1 顏色/LED2 顏色/LED1 + LED2 顏色]：如果兩個 I/O 埠用於 LED 控制，請分別選取閒置、LED1、LED2 和 LED1 + LED2 顯示的顏色。
 - [按鍵格式]：選取傳送到門禁管制單元時如何格式化 PIN。
 - FourBit：編碼PIN 1234，發送為0x1 0x2 0x3 0x4。這是預設和最常見的行為。
 - EightBitZeroPadded：編碼PIN 1234，發送為0x01 0x02 0x03 0x04。
 - EightBitInvertPadded：編碼PIN 1234，發送為0xE1 0xD2 0xC3 0xB4。
 - Wiegand26：PIN以Wiegand26格式編碼，含8位元設施代碼和16位元ID。
 - Wiegand34：PIN以Wiegand34格式編碼，含16位元設施代碼和16位元ID。
 - Wiegand37：PIN以Wiegand37格式（H10302）編碼，含35位元ID。
 - Wiegand37FacilityCode：PIN以Wiegand37格式（H10304）編碼，含16位元設施代碼和19位元ID。
 - [設施代碼]：輸入要傳送的設施代碼。此選項僅適用於某些按鍵格式。

輸出格式

[選取資料格式]：選取以何種格式將卡片資料傳送至門禁管制單元。

- [不完備]：按照原樣傳輸卡片資料。
- Wiegand26：以Wiegand26格式編寫卡片資料，含8位元設施代碼和16位元ID。
- Wiegand34：以Wiegand34格式編碼卡片數據，含16位元設施代碼和16位元ID。
- Wiegand37：以Wiegand37格式（H10302）編碼卡片資料，含35位元ID。
- Wiegand37FacilityCode：以Wiegand37格式（H10304）編寫卡片資料，含16位元設施代碼和19位元ID。
- 自訂：定義您自己的格式。

[設施代碼覆蓋模式]：選取一個選項來覆蓋設施代碼。

- [自動]：不覆蓋設施代碼，並根據輸入資料自動偵測建立設施代碼。使用卡片的原始設施代碼或者從卡號的多餘位元中偽造它。
- [選擇性]：使用輸入資料中的設施代碼，或使用設定的可選值覆蓋。
- [覆蓋]：務必使用指定的設施代碼覆蓋。

PIN

PIN 設定必須與門禁管制單元中配置的設定相符。

長度（0—32）：請輸入PIN碼的位數。若使用讀卡機時不需PIN碼，請將長度設為0。

時限（秒，3—50）：請輸入未收到PIN時，設備回到閒置模式之前所需秒數。

項目清單

透過項目清單，您可以設定設備以允許憑證持有人使用其卡或 PIN 碼執行不同的動作，例如開門。您將憑證本機儲存在設備中。您也可以將此功能與外部門控制器結合。

[使用項目清單]：開啟以使用項目清單功能。

[使用已連接的門控制器]：如果設備已連接到門控制器，則開啟。如果有人提供非項目清單中的憑證，我們會將要求傳送到連接的門控制器。我們不會傳送項目清單中提供的憑證。

[憑證持有人]：按一下以新增新的憑證持有人。

名字：請輸入大名。

姓氏：輸入姓氏。

[憑證類型]：

- [PIN]：
 - PIN：請輸入唯一PIN碼，或按一下產生自動建立PIN碼。
- [卡片]：
 - UID：請輸入卡片的UID和位元長度，或按一下取得最新資訊，從最新的卡片掃描擷取。

[事件條件]：選取當憑證持有人使用其憑證時要觸發的一個或多個條件。若要設定結果動作，請前往系統 > 事件並使用您在此處選取的相同條件建立規則。

[生效日期]：選取 [目前設備時間] 立即啟用憑證。清除以指定何時啟用憑證。

[截止日期]：

- [沒有結束日期]：憑證無限期有效。
- [結束日期]：指定憑證失效的日期和時間。
- [次數]：指定憑證持有人可以使用憑證的次數。此欄位中的值隨著憑證的使用而減少，以顯示剩餘的使用次數。

注意：輸入可選資訊。

[暫停]：選取此項目使憑證暫時失效。

聲音

設備設定

輸入：開啟或關閉音訊輸入。顯示輸入的類型。

Input type (輸入類型) ：選取輸入類型，例如，內部麥克風輸入還是線路輸入。

Power type (電源類型) ：選取輸入的電源類型。

Apply changes (套用變更) ：套用您的選擇。

[噪音消除]：開啟以透過移除背景雜訊來提高音訊品質。

Echo cancellation (回音消除) ：開啟此選項可消除雙向通訊期間的回音。

Separate gain controls (個別增益控制) ：開啟以分別調整不同輸入類型的增益。

Automatic gain control (自動增益控制) ：開啟此選項可動態調整增益以適應聲音中的變化。

增益：使用滑桿變更增益。按一下麥克風圖示可靜音或取消靜音。

輸出：顯示輸出的類型。

增益：使用滑桿變更增益。按一下喇叭圖示可靜音或取消靜音。

自動音量控制 ：開啟可讓裝置根據環境雜訊等級自動動態調整增益。自動音量控制會影響所有音訊輸出，包括線路和電話線圈。

串流

回音消除：開啟此選項可消除雙向通訊期間的回音。

聲音檔

 Add clip (新增音訊檔)：新增新的音訊檔。可使用 .au、.mp3、.opus、.vorbis、.wav 檔案。

 播放聲音檔。

停止播放該聲音檔。

 內容功能表包含：

- [重新命名]：變更聲音檔的名稱。
- [建立連結]：建立會在使用時播放該設備中的音訊檔的 URL。指定播放聲音檔的音量和次數。
- 下載：將音訊檔下載至電腦。
- 刪除：從設備中刪除音訊檔。

錄影檔案

Ongoing recordings (持續錄影中)：顯示裝置上所有進行中的錄影。

- 開始在裝置上錄影。

 選擇要儲存到哪一個儲存設備。

- 停止在裝置上錄影。

觸發的錄影將在手動停止或裝置關閉時結束。

連續錄影將繼續，直到手動停止。即使裝置已關閉，當裝置重新啟動時也會繼續錄影。

 播放錄影。

停止播放錄影。

顯示或隱藏有關錄影的資訊和選項。

設定匯出範圍：如果只要匯出部分錄影，請輸入時間範圍。請注意，如果您工作的時區與設備所在的時區不同，則時間範圍以設備的時區為準。

加密：選取此選項以設定匯出錄影的密碼。沒有密碼就無法開啟匯出的檔案。

 按一下可刪除錄影。

匯出：匯出全部或部分錄影。

 按一下可過濾錄影內容。

從：顯示特定時間點之後完成的錄影。

到：顯示直到特定時間點的錄影。

Source (來源) ⓘ：顯示錄影內容根據的來源。該來源是指感應器。

事件：顯示錄影內容根據的事件。

儲存：顯示錄影內容根據的儲存類型。

應用程式

 **Add app (新增應用程式)**：安裝新增應用程式。

搜尋更多應用程式：尋找更多要安裝的應用程式。您將進入 Axis 應用程式的概觀頁面。

Allow unsigned apps (允許未簽署的應用程式) ：開啟以允許安裝未簽署的應用程式。

Allow root-privileged apps (允許 root 特權應用程式) ：開啟以允許具有 root 權限的應用程式對設備的完整存取。

 查看 AXIS OS 和 ACAP 應用程式中的安全性更新。

附註

如果同時執行數個應用程式，設備的效能可能會受到影響。

使用應用程式名稱旁邊的開關啟動或停止應用程式。

開啟：存取該應用程式的設定。可用的設定會根據應用程式而定。部分應用程式無任何設定。

⋮ 內容功能表可以包含以下一個或多個選項：

- [開放原始碼授權]：檢視有關應用程式中使用的開放原始碼授權的資訊。
- [應用程式記錄]：檢視應用程式事件記錄。當您聯絡支援人員時，此記錄會很有幫助。
- [用金鑰啟用授權]：如果應用程式需要授權，您需要啟用授權。如果您的設備無法網際網路存取，請使用此選項。如果您沒有授權金鑰，請前往 axis.com/products/analytics。您需要授權代碼和 Axis 產品序號才可產生授權金鑰。
- [自動啟用授權]：如果應用程式需要授權，您需要啟用授權。如果您的設備可以存取網際網路，請使用此選項。您需要授權代碼，才可以啟用授權。
- 停用授權：停用授權以將其替換為其他授權，例如，當您從試用授權變更為完整授權時。如果您停用授權，也會將該授權從裝置中移除。
- 設定：設定參數。
- 刪除：從裝置永久刪除應用程式。如果您不先停用授權，授權仍會繼續啟用。

系統

時間和地點

日期和時間

時間格式取決於網路瀏覽器的語言設定。

附註

我們建議您將該設備的日期和時間與 NTP 伺服器同步。

[同步]：選取同步該設備的日期和時間的選項。

- 自動日期和時間 (手動 NTS KE 伺服器)：與連線到 DHCP 伺服器的安全 NTP 金鑰建置伺服器同步。
 - 手動 NTS KE 伺服器：輸入一台或兩台 NTP 伺服器的 IP 地址。使用兩台 NTP 伺服器時，設備會根據兩者的輸入同步和調整其時間。
 - [NTP 輪詢時間上限]：選取設備在輪詢 NTP 伺服器，以取得更新時間前，其應等候的時間上限。
 - [NTP 輪詢時間下限]：選取設備在輪詢 NTP 伺服器，以取得更新時間前，其應等候的時間下限。
- 自動日期和時間 (使用 DHCP 的 NTP 伺服器)：與連線到 DHCP 伺服器的 NTP 伺服器同步。
 - 備援 NTP 伺服器：輸入一台或兩台備援伺服器的 IP 位址。
 - [NTP 輪詢時間上限]：選取設備在輪詢 NTP 伺服器，以取得更新時間前，其應等候的時間上限。
 - [NTP 輪詢時間下限]：選取設備在輪詢 NTP 伺服器，以取得更新時間前，其應等候的時間下限。
- 自動日期和時間 (手動 NTP 伺服器)：與您選擇的 NTP 伺服器同步。
 - 手動 NTP 伺服器：輸入一台或兩台 NTP 伺服器的 IP 地址。使用兩台 NTP 伺服器時，設備會根據兩者的輸入同步和調整其時間。
 - [NTP 輪詢時間上限]：選取設備在輪詢 NTP 伺服器，以取得更新時間前，其應等候的時間上限。
 - [NTP 輪詢時間下限]：選取設備在輪詢 NTP 伺服器，以取得更新時間前，其應等候的時間下限。
- 自訂日期和時間：手動設定日期和時間。按一下 [從系統取得]，以從您的電腦或行動設備擷取日期和時間設定。

時區：選取要使用的時區。時間將自動調整至日光節約時間和標準時間。

- [DHCP：採用 DHCP 伺服器的時區。設備必須連接到 DHCP 伺服器，才能選取此選項。
- 手動：從下拉式清單選取時區。

附註

系統在所有錄影、記錄和系統設定中使用該日期和時間設定。

裝置位置

輸入裝置的所在位置。您的影像管理系統可以根據這項資訊，將裝置放於地圖上。

- [格式化]：選擇輸入設備的緯度和經度時要使用的格式。
- [緯度]：赤道以北的正值。
- [經度]：本初子午線以東的正值。
- 指向：輸入裝置朝向的羅盤方向。0 代表正北方。
- [標籤]：輸入設備的描述性名稱。
- [儲存]：按一下以儲存您的裝置位置。

設定檢查

互動式設備影像：按一下影像中的按鈕以模擬真實的按鍵操作。這麼做讓您無需實體存取設備即可嘗試設定或對硬體進行疑難排解。

最新認證 ：顯示有關上次註冊的認證的資訊。

  顯示最新的認證資料。

⋮  內容功能表包含：

- 反向UID：顛倒UID的位元組順序。
- 恢復UID：將UID的位元組順序恢復為原始順序。
- 複製到剪貼簿：複製 UID。

檢查憑證 ：輸入 UID 或 PIN 並提交以檢查認證。系統將以與您在該設備上使用認證相同的方式進行反應。如果同時需要 UID 和 PIN，請先輸入 UID。

網路

IPv4

自動指派 IPv4：選取以允許網路路由器自動為裝置指派 IP 位址。我們建議適用大多數網路的自動 IP (DHCP)。

[IP 位址]：輸入設備的唯一 IP 位址。您可以在隔離的網路內任意指派固定 IP 位址，但每個位址都必須是唯一的。為了避免發生衝突，建議您在指派固定 IP 位址之前先聯絡網路管理員。

[子網路遮罩]：請輸入子網路遮罩定義局部區域網路內的位址。局部區域網路以外的任何位址都會經過路由器。

路由器：輸入預設路由器 (閘道) 的 IP 位址，此路由器用於連接與不同網路及網路區段連接的設備。

如果 DHCP 無法使用，則以固定 IP 位址為備援：如果 DHCP 無法使用且無法自動指派 IP 位址，請選取是否要新增固定 IP 位址以用作備援。

附註

如果 DHCP 無法使用且設備使用固定位址備援，則固定位址將設定為有限範圍。

IPv6

自動指派 IPv6：選取以開啟 IPv6，以及允許網路路由器自動為設備指派 IP 位址。

主機名稱

自動分配主機名稱：選取才能讓網路路由器自動為設備指派主機名稱。

[主機名稱]：手動輸入主機名稱，當成是存取設備的替代方式。伺服器報告和系統記錄使用主機名稱。允許的字元有 A-Z、a-z、0-9 和 -。

啟用動態 DNS 更新：允許您的裝置在 IP 位址變更時自動更新其網域名稱伺服器記錄。

註冊 DNS 名稱：輸入指向您裝置的 IP 位址的唯一網域名稱。允許的字元有 A-Z、a-z、0-9 和 -。

TTL：存活時間 (TTL) 設定 DNS 記錄在需要更新之前保持有效的時間。

DNS 伺服器

自動指派 DNS：選取以允許 DHCP 伺服器自動將搜尋網域和 DNS 伺服器位址指派給設備。我們建議適用大多數網路的自動 DNS (DHCP)。

搜尋網域：使用不完整的主機名稱時，請按一下 [新增搜尋網域]，並輸入要在其中搜尋該設備所用主機名稱的網域。

DNS 伺服器：點選 [新增 DNS 伺服器]，並輸入 DNS 伺服器的 IP 位址。此選項可在您的網路上將主機名稱轉譯成 IP 位址。

HTTP 和 HTTPS

HTTPS 是一種通訊協定，可為使用者的頁面要求例外網頁伺服器傳回的頁面提供加密。加密的資訊交換使用保證伺服器真實性的 HTTPS 憑證進行管制。

若要在裝置上使用 HTTPS，您必須安裝 HTTPS 憑證。前往 [系統 > 安全性] 以建立並安裝憑證。

允許存取方式：選取允許使用者連線至設備所透過的方法是 HTTP、HTTPS 還是 HTTP 與 HTTPS 通訊協定。

附註

如果透過 HTTPS 檢視加密的網頁，則可能會發生效能下降的情況，尤其是在您第一次要求頁面時，更明顯。

HTTP 連接埠：輸入要使用的 HTTP 連接埠。該設備允許連接埠 80 或 1024-65535 範圍內的任何連接埠。如果以管理員身分登入，您還可以輸入任何在 1-1023 範圍內的連接埠。如果您使用此範圍內的連接埠，就會收到警告。

HTTPS 連接埠：輸入要使用的 HTTPS 連接埠。該設備允許連接埠 443 或 1024-65535 範圍內的任何連接埠。如果以管理員身分登入，您還可以輸入任何在 1-1023 範圍內的連接埠。如果您使用此範圍內的連接埠，就會收到警告。

憑證：選取憑證來為設備啟用 HTTPS。

網路發現協定

Bonjour®：啟用此選項可允許在網路上自動搜尋。

[Bonjour 名稱]：輸入可在網路上看到的易記名稱。預設名稱為裝置名稱和 MAC 位址。

UPnP®：啟用此選項可允許在網路上自動搜尋。

[UPnP 名稱]：輸入可在網路上看到的易記名稱。預設名稱為裝置名稱和 MAC 位址。

[WS-發現]：啟用此選項可允許在網路上自動搜尋。

[LLDP 和 CDP]：啟用此選項可允許在網路上自動搜尋。關閉 LLDP 和 CDP 可能會影響 PoE 功率交涉。若要解決 PoE 功率交涉的任何問題，請將 PoE 交換器配置為僅用於硬體 PoE 功率交涉。

全域代理伺服器

[Http 代理伺服器]：根據允許的格式指定全域代理伺服器或 IP 位址。

[Https 代理伺服器]：根據允許的格式指定全域代理伺服器或 IP 位址。

http 和 https 代理伺服器允許的格式：

- `http(s)://host:port`
- `http(s)://user@host:port`
- `http(s)://user:pass@host:port`

附註

重新啟動設備，以應用全域代理伺服器設定。

沒有代理伺服器：使用沒有代理伺服器繞過全域代理伺服器。輸入清單中的選項之一，或輸入多個選項，以逗號分隔的選項：

- 保留空白
- 指定 IP 位址
- 指定 CIDR 格式的 IP 位址
- 指定網域名稱，例如：`www.<domain name>.com`
- 指定特定網域中的所有子網域，例如 `.<domain name>.com`

單鍵雲端連線

單鍵雲端連線 (O3C) 與 O3C 服務一起提供輕鬆且安全的網際網路連線，讓您可以從任何位置存取即時和錄影的影像。如需詳細資訊，請參閱 axis.com/end-to-end-solutions/hosted-services。

[允許 O3C]：

- [單鍵]：此為預設設定。按住該設備上的控制按鈕，以透過網際網路連線至 O3C 服務。您必須在按下控制按鈕後 24 小時內，向 O3C 服務註冊設備。否則，裝置會中斷與 O3C 服務的連接。註冊該設備後，[永遠] 就會啟用，而且該設備會保持與 O3C 服務連線。
- [永遠]：該設備會不斷嘗試透過網際網路連線至 O3C 服務。註冊該設備後，它就會與 O3C 服務保持連線。如果裝置上的控制按鈕是在接觸不到的位置，請使用此選項。
- [否]：停用 O3C 服務。

Proxy 設定：如有需要，輸入 Proxy 設定以連線至 proxy 伺服器。

[主機]：輸入 Proxy 伺服器的位址。

Port (連接埠)：輸入用於存取的連接埠號碼。

[登入] 和 [密碼]：如有需要，輸入 proxy 伺服器的使用者名稱和密碼。

[驗證方法]：

- [基本]：此方法對 HTTP 而言是相容性最高的驗證配置。因為會將未加密的使用者名稱和密碼傳送至伺服器，其安全性較摘要方法低。
- [摘要]：該方法永遠都會在網路上傳輸已加密的密碼，因此更加安全。
- [自動]：此選項可讓裝置根據支援的方法自動選取驗證方法。它會在考慮採用 [基本] 方法之前優先選擇 [摘要] 方法。

擁有者驗證金鑰 (OAK)：按一下 [Get key (取得金鑰)] 以擷取擁有者驗證金鑰。這只有在裝置不使用防火牆或 Proxy 的情況下連線至網際網路時，才有可能。

SNMP

簡易網路管理通訊協定 (SNMP) 允許遠端管理網路裝置。

SNMP：選取要使用的 SNMP 版本。

- v1 和 v2c：
 - 讀取群體：輸入唯讀存取所有支援之 SNMP 物件的群體名稱。預設值為 public。
 - 寫入群體：輸入對所有支援的 SNMP 物件 (唯讀物件除外) 有讀取或寫入存取權限的群體名稱。預設值為 write。
 - 啟用設陷：開啟以啟動設陷報告。裝置使用設陷將重要事件或狀態變更的訊息傳送至管理系統。在網頁介面中，您可以設定 SNMP v1 和 v2c 的設陷。如果您變更至 SNMP v3 或關閉 SNMP，就會自動關閉設陷。如果使用 SNMP v3，您可以透過 SNMP v3 管理應用程式設定設陷。
 - 設陷位址：輸入管理伺服器的 IP 位址或主機名稱。
 - 設陷群體：輸入設備傳送設陷訊息至管理系統時要使用的群體。
 - 設陷：
 - 冷啟動：在裝置啟動時傳送設陷訊息。
 - 暖啟動：在您變更 SNMP 設定時傳送設陷訊息。
 - 上行連結：在連結從下行變更為上行時，傳送設陷訊息。
 - 驗證失敗：在驗證嘗試失敗時傳送設陷訊息。

附註

開啟 SNMP v1 和 v2c 設陷時，您會啟用所有的 Axis Video MIB 設陷。如需詳細資訊，請參閱 *AXIS OS* 入口網站 > SNMP。

- v3：SNMP v3 是更安全的版本，提供加密和安全密碼。若要使用 SNMP v3，建議您啟用 HTTPS，因為密碼到時會透過 HTTPS 傳送。這也可以避免未經授權的一方存取未加密的 SNMP v1 及 v2c 設陷。如果使用 SNMP v3，您可以透過 SNMP v3 管理應用程式設定設陷。
 - 「initial」帳戶的密碼：輸入名為「initial」之帳戶的 SNMP 密碼。雖然不啟動 HTTPS 也傳送密碼，但不建議這樣做。SNMP v3 密碼僅可設定一次，且最好只在 HTTPS 啟用時設定。設定密碼之後，密碼欄位就不再顯示。若要再次設定密碼，您必須將裝置重設回出廠預設設定。

安全

憑證

憑證會用來驗證網路上的裝置。裝置支援兩種類型的憑證：

- [用戶端/伺服器憑證]
用戶端/伺服器憑證驗證設備的身分識別，可以自行簽署，或由憑證機構 (CA) 發出。自行簽署的憑證提供的保護有限，可以暫時在取得憑證機構發行的憑證之前使用。
- CA 憑證
您可以使用 CA 憑證來驗證對等憑證，例如當裝置連線至受 IEEE 802.1X 保護的網路時，確認驗證伺服器的身分識別是否有效。裝置有數個預先安裝的 CA 憑證。

支援以下格式：

- 憑證格式：.PEM、.CER 和 .PFX
- 私人金鑰格式：PKCS#1 與 PKCS#12

重要

如果將裝置重設為出廠預設設定，則會刪除所有憑證。任何預先安裝的 CA 憑證都將會重新安裝。



Add certificate (新增憑證)：按一下可新增憑證。

- More (更多) ：顯示更多要填寫或選取的欄位。
- [安全金鑰儲存區]：選取使用 [安全元件] 或者 [信任的平台模組 2.0] 以安全地儲存私密金鑰。有關選取哪個私密金鑰的更多資訊，請前往 help.axis.com/en-us/axis-os#cryptographic-support。
- [金鑰類型]：從下拉式清單中選取預設或不同的加密演算法以保護憑證。



內容功能表包含：

- 憑證資訊：檢視已安裝之憑證的屬性。
- [刪除憑證]：刪除憑證。
- [建立憑證簽署要求]：建立憑證簽署要求，以傳送至註冊機構申請數位身分識別憑證。

Secure keystore (安全金鑰儲存區) ：

- [安全元件 (CC EAL6+)]：選取使用安全元件作為安全金鑰儲存區。
- [信任的平台模組 2.0 (CC EAL4+，FIPS 140-2 等級 2)]：選取使用 TPM 2.0 作為安全金鑰儲存區。

[網路存取控制和加密]

IEEE 802.1x

IEEE 802.1x 是一種連接埠型網路存取控制 (Network Admission Control) 的 IEEE 標準，為有線及無線網路裝置提供安全驗證。IEEE 802.1x 以 EAP (可延伸的驗證通訊協定) 為架構基礎。

若要存取受 IEEE 802.1x 保護的網路，網路設備必須對本身進行驗證。驗證是由驗證伺服器 (通常為 RADIUS 伺服器，例如，FreeRADIUS 和 Microsoft Internet Authentication Server) 執行。

IEEE 802.1AE MACsec

IEEE 802.1AE MACsec 是一項針對媒體存取控制 (MAC) 安全性的 IEEE 標準，它定義了媒體存取獨立通訊協定的非連線型資料機密性和完整性。

憑證

不使用 CA 憑證進行設定時，伺服器憑證驗證會遭停用，無論裝置連接到哪個網路，裝置都會嘗試自行驗證。

使用憑證時，在 Axis 的實作中，設備和驗證伺服器使用 EAP-TLS (可延伸的驗證通訊協定 - 傳輸層安全性)，透過數位憑證自行驗證。

若要允許該設備透過憑證存取受保護的網路，您必須在該設備上安裝已簽署的用戶端憑證。

[驗證方法]：選取用於驗證的 EAP 類型。

用戶端憑證：選取用戶端憑證以使用 IEEE 802.1x。驗證伺服器使用憑證驗證用戶端的身分識別。

[CA 憑證]：選取 CA 憑證以驗證伺服器的身分識別。未選取任何憑證時，無論連接到哪個網路，裝置都會嘗試自行驗證。

EAP 身分識別：輸入與用戶端憑證相關聯的使用者身分識別。

[EAPOL 版本]：選取網路交換器所使用的 EAPOL 版本。

[使用 IEEE 802.1x]：選取以使用 IEEE 802.1x 通訊協定。

只有當您使用 IEEE 802.1x PEAP-MSCHAPv2 作為驗證方法時，才可使用這些設定：

- Password (密碼)：輸入您的使用者身分識別的密碼。
- [Peap 版本]：選取網路交換器所使用的 Peap 版本。
- [標籤]：選取 1 使用客戶端 EAP 加密；選取 2 使用客戶端 PEAP 加密。選取使用 Peap 版本 1 時網路交換器使用的標籤。

只有當您使用 IEEE 802.1ae MACsec (靜態 CAK/預先共用金鑰) 作為驗證方法時，才可使用這些設定：

- [金鑰協定連接關聯金鑰名稱]：輸入連接關聯名稱 (CKN)。它必須是 2 到 64 (能被 2 整除) 的十六進位字元。CKN 必須在連接關聯中手動設定，並且必須在連結兩端相符才能初始啟用 MACsec。
- [金鑰協定連接關聯金鑰]：輸入連接關聯金鑰 (CAK)。它的長度應是 32 或 64 個十六進位字元。CAK 必須在連接關聯中手動設定，並且必須在連結兩端相符才能初始啟用 MACsec。

防止暴力破解

封鎖：開啟以阻擋暴力破解攻擊。暴力破解攻擊使用試誤法來猜測登入資訊或加密金鑰。

封鎖期間：輸入阻擋暴力破解攻擊的秒數。

封鎖條件：輸入開始封鎖前每秒允許的驗證失敗次數。您在頁面層級和裝置層級上都可以設定允許的失敗次數。

防火牆

[啟用]：開啟防火牆。

[預設政策]：選取防火牆的預設狀態。

- [允許]：允許與設備的所有連接。該選項是預設的。
- [拒絕]：拒絕與設備的所有連接。

若要對預設原則設定例外，您可以建立允許或拒絕從特定位址、通訊協定和連接埠連接到設備的規則。

- Address (位址)：輸入您想要允許或拒絕存取之 IPv4/IPv6 或 CIDR 格式的位址。
- 通訊協定：選取您想要允許或拒絕存取的通訊協定。
- Port (連接埠)：輸入您想要允許或拒絕存取的連接埠號碼。您可以新增 1 到 65535 之間的連接埠號碼。
- 政策：選取規則的原則。

：按一下以建立其他規則。

[新增規則]：按一下以新增您定義的規則。

- [以秒為單位的時間]：設定測試規則的時間限制。預設時間限制設定為 300 秒。若要立即啟用規則，請將時間設定為 0 秒。
- [確認規則]：確認規則及其時間限制。如果您設定的時間限制超過 1 秒，則該規則將在這段時間內啟用。如果您已將時間設定為 0，這些規則將立即啟用。

[待處理規則]：您尚未確認的最新已測試規則概觀。

附註

有時間限制的規則將顯示在 [作用中規則] 下，直到顯示的計時器結束或您確認為止。如果未進行確認，一旦定時器結束，它們就會顯示在 [待定規則] 下，並且防火牆將恢復為先前定義的設定。如果確認規則，它們將取代目前作用中規則。

[確認規則]：按一下以啟用待處理規則。

[作用中規則]：您目前在設備上執行之規則的概觀。

：按一下以刪除作用中規則。

：按一下以刪除所有規則，包括待定規則和作用中規則。

自訂簽署的 AXIS 作業系統憑證

若要在設備上安裝 Axis 的測試軟體或其他自訂軟體，您需要自訂簽署的 AXIS 作業系統憑證。該憑證會確認此軟體是否由設備擁有者和 Axis 核准。軟體僅可在以其唯一序號和晶片 ID 識別的特定設備上執行。由於 Axis 持有簽署憑證的金鑰，因此僅可由 Axis 建立自訂簽署的 Axis 作業系統憑證。

[安裝]：按一下以安裝憑證。安裝軟體之前需要先安裝憑證。

⋮

內容功能表包含：

- [刪除憑證]：刪除憑證。

帳戶

帳戶

 Add account (新增帳戶)：按一下可新增帳戶。您最多可以新增 100 個帳戶。

帳戶：輸入唯一的帳戶名稱。

新的密碼：輸入帳戶的密碼。密碼長度必須介於 1 到 64 個字元之間。密碼中僅允許使用可列印的 ASCII 字元 (代碼 32 到 126)，例如：字母、數字、標點符號及某些符號。

再次輸入密碼：再次輸入相同的密碼。

[權限]：

- 管理員：可存取所有設定。管理員也可以新增、更新和移除其他帳戶。
- [操作者]：可存取所有設定，但以下除外：
 - 所有系統設定。
- 觀看者：可存取：
 - 觀看並拍下影像串流的快照。
 - 觀看並匯出錄影。
 - 水平轉動、上下轉動和變焦；使用 [PTZ account (PTZ 帳戶)] 存取。

 內容功能表包含：

[更新帳戶]：編輯帳戶特性。

[刪除帳戶]：刪除帳戶。您無法刪除 root 帳戶。

匿名存取

[允許匿名觀看]：開啟可允許任何人以觀看者的身分存取設備，而無須登入帳戶。

Allow anonymous PTZ operating (允許匿名 PTZ 操作) ：開啟可讓匿名使用者水平移動、傾斜和變焦影像。

SSH 帳戶

 Add SSH account (新增 SSH 帳戶)：按一下可新增新的 SSH 帳戶。

- [限制 root 存取]：開啟以限制需要 root 存取權限的功能。
- [啟用 SSH]：開啟以使用 SSH 服務。

帳戶：輸入唯一的帳戶名稱。

新的密碼：輸入帳戶的密碼。密碼長度必須介於 1 到 64 個字元之間。密碼中僅允許使用可列印的 ASCII 字元 (代碼 32 到 126)，例如：字母、數字、標點符號及某些符號。

再次輸入密碼：再次輸入相同的密碼。

註解：輸入註解 (可選)。

 內容功能表包含：

[更新 SSH 帳戶]：編輯帳戶特性。

[刪除 SSH 帳戶]：刪除帳戶。您無法刪除 root 帳戶。

[虛擬主機]

+ Add virtual host (新增虛擬主機)：按一下以新增新的虛擬主機。

已啟用：選取使用該虛擬主機。

[伺服器名稱]：輸入伺服器的名稱。僅使用數字 0-9、字母 A-Z 和連字號 (-)。

Port (連接埠)：輸入伺服器所連接的連接埠。

Type (類型)：選取要使用的驗證類型。在 [基本]、[摘要] 和 [開放 ID] 之間選取。

⋮ 內容功能表包含：

- [更新]：更新虛擬主機。
- 刪除：刪除虛擬主機。

[已停用]：該伺服器已停用。

OpenID 設定

重要

如果您無法使用 OpenID 登入，請使用您在設定 OpenID 以登入時所使用的 Digest 或 Basic 認證。

用戶端 ID：輸入 OpenID 使用者名稱。

[撥出 Proxy]：輸入 OpenID 連接的 proxy 位址以使用 proxy 伺服器。

[管理者申請]：輸入管理者角色的值。

[提供者 URL]：輸入 API 端點驗證的網頁連結。格式應為 `https://[insert URL]/.well-known/openid-configuration`

[操作者申請]：輸入操作者角色的值。

[需要申請]：輸入權杖中應包含的資料。

[觀看者申請]：輸入觀看者角色的值。

[遠端使用者]：輸入值以識別遠端使用者。這有助於在設備的網頁介面中顯示目前使用者。

[範圍]：可以作為權杖一部分的可選範圍。

[用戶端秘密]：輸入 OpenID 密碼

[儲存]：按一下以儲存 OpenID 值。

[啟用 OpenID]：開啟以關閉目前連接並允許從提供者 URL 進行設備驗證。

事件

規則

規則定義了觸發產品執行動作的條件。此清單顯示目前在產品中設定的所有規則。

附註

最多可以建立 256 項動作規則。



Add a rule (新增規則)：建立規則。

[名稱]：輸入規則的名稱。

在動作之間等待：輸入規則相繼啟動之間必須經過的最短時間 (hh:mm:ss)。例如，這在規則是由日夜模式條件所啟動的情況下很有幫助，可避免日出與日落期間的微小光線變化重複啟動規則。

條件：從清單中選取條件。條件必須符合，才能讓設備執行動作。如果定義了多個條件，所有的條件都必須符合才會觸發動作。有關特定條件的資訊，請參閱事件規則新手入門。

[使用此條件作為觸發]：選取此選項，使這第一個條件僅用作起始觸發器。這表示，規則一經啟動後，只要所有其他條件都符合，無論第一個條件的狀態如何，該規則仍會繼續啟用。如果沒有選取此選項，只要所有條件都符合，規則就會處於作用中。

反轉此條件：如果您希望條件與您的選擇相反，請選取此選項。



Add a condition (新增條件)：按一下可新增其他的條件。

動作：從清單中選取動作，並輸入其所需的資訊。有關特定動作的資訊，請參閱事件規則新手入門。

接收者

您可以設定讓裝置將事件通知接收者，或使其傳送檔案。

附註

如果您設定讓設備使用 FTP 或 SFTP，請勿變更或移除新增到檔案名稱中的唯一序號。否則每個事件只能傳送一個影像。

此清單會顯示產品中目前設定的所有接收者，以及這些接收者組態的相關資訊。



附註

您最多可以建立 20 接收者。

+ Add a recipient (新增接收者)：按一下可新增接收者。

[名稱]：輸入接收者的名稱。

Type (類型)：從清單中選取：

- FTP 
 - [主機]：輸入伺服器的 IP 位址或主機名稱。如果輸入主機名稱，請確定已在 [系統 > 網路 > IPv4 和 IPv6] 下方指定 DNS 伺服器。
 - Port (連接埠)：輸入 FTP 伺服器所使用的連接埠編號。預設為 21。
 - 資料夾：輸入要儲存檔案所在目錄的路徑。如果 FTP 伺服器中尚不存在此目錄，您將會在上傳檔案時收到錯誤訊息。
 - 使用者名稱：輸入登入的使用者名稱。
 - Password (密碼)：輸入登入的密碼。
 - 使用暫存檔案名稱：選取使用自動產生的暫存檔案名稱來上傳檔案。上傳完成時，檔案會重新命名為所需的名稱。如果上傳中止/中斷，您不會收到任何損毀的檔案。不過，仍然可能收到暫存檔。如此一來，您就知道所有具有所需名稱的檔案都是正確的。
 - 使用被動 FTP：在正常情況下，產品只需要目標 FTP 伺服器開啟資料連線。設備會主動對目標伺服器起始 FTP 控制和資料連線。如果設備與目標 FTP 伺服器之間有防火牆，一般都需要進行此操作。
- HTTP
 - URL：輸入 HTTP 伺服器的網路位址以及將處理要求的指令碼。例如，http://192.168.254.10/cgi-bin/notify.cgi。
 - 使用者名稱：輸入登入的使用者名稱。
 - Password (密碼)：輸入登入的密碼。
 - Proxy：如果必須傳遞 Proxy 伺服器才能連線至 HTTP 伺服器，請開啟並輸入必要的資訊。
- HTTPS
 - URL：輸入 HTTPS 伺服器的網路位址以及將處理要求的指令碼。例如，https://192.168.254.10/cgi-bin/notify.cgi。
 - 驗證伺服器憑證：選取此選項以驗證 HTTPS 伺服器所建立的憑證。
 - 使用者名稱：輸入登入的使用者名稱。
 - Password (密碼)：輸入登入的密碼。
 - Proxy：如果必須傳遞 Proxy 伺服器才能連線至 HTTPS 伺服器，請開啟並輸入必要的資訊。
- 網路儲存裝置 

您可以新增 NAS (網路附加儲存) 等網路儲存空間，並將其用作儲存檔案的接收者。檔案會以 Matroska (MKV) 檔案格式儲存。

 - [主機]：輸入網路儲存空間的 IP 位址或主機名稱。
 - 共用區：輸入主機上共用區的名稱。
 - 資料夾：輸入要儲存檔案所在目錄的路徑。
 - 使用者名稱：輸入登入的使用者名稱。
 - Password (密碼)：輸入登入的密碼。
- SFTP 

- [主機]：輸入伺服器的 IP 位址或主機名稱。如果輸入主機名稱，請確定已在 [系統 > 網路 > IPv4 和 IPv6] 下方指定 DNS 伺服器。
- Port (連接埠)：輸入 SFTP 伺服器所使用的連接埠編號。預設值為 22。
- 資料夾：輸入要儲存檔案所在目錄的路徑。如果 SFTP 伺服器中尚不存在此目錄，您將會在上傳檔案時收到錯誤訊息。
- 使用者名稱：輸入登入的使用者名稱。
- Password (密碼)：輸入登入的密碼。
- SSH 主機公開金鑰類型 (MD5)：輸入遠端主機公開金鑰的指紋 (32 位數十六進位字串)。SFTP 用戶端使用主機金鑰類型為 RSA、DSA、ECDSA 和 ED25519 的 SSH-2 來支援 SFTP 伺服器。RSA 是進行交涉時的首選方法，其次是 ECDSA、ED25519 和 DSA。務必輸入您的 SFTP 伺服器所使用的正確 MD5 主機金鑰。雖然 Axis 設備同時支援 MD5 和 SHA-256 雜湊金鑰，但我們建議使用 SHA-256，因為它的安全性比 MD5 更強。有關如何使用 Axis 設備設定 SFTP 伺服器的更多資訊，請前往 [AXIS OS 入口網站](#)。
- SSH 主機公開金鑰類型 (SHA256)：輸入遠端主機公開金鑰的指紋 (43 位數 Base64 編碼字串)。SFTP 用戶端使用主機金鑰類型為 RSA、DSA、ECDSA 和 ED25519 的 SSH-2 來支援 SFTP 伺服器。RSA 是進行交涉時的首選方法，其次是 ECDSA、ED25519 和 DSA。務必輸入您的 SFTP 伺服器所使用的正確 MD5 主機金鑰。雖然 Axis 設備同時支援 MD5 和 SHA-256 雜湊金鑰，但我們建議使用 SHA-256，因為它的安全性比 MD5 更強。有關如何使用 Axis 設備設定 SFTP 伺服器的更多資訊，請前往 [AXIS OS 入口網站](#)。
- 使用暫存檔案名稱：選取使用自動產生的暫存檔案名稱來上傳檔案。上傳完成時，檔案會重新命名為所需的名稱。如果上傳中止或中斷，您不會收到任何損毀的檔案。不過，仍然可能收到暫存檔。如此一來，您就知道所有具有所需名稱的檔案都是正確的。
- SIP 或 VMS ：
 - SIP：選取以撥打 SIP 電話。
 - [VMS]：選取以撥打 VMS 電話。
 - 來自 SIP 帳戶：從清單中選取。
 - 至 SIP 位址：輸入 SIP 位址。
 - Test (測試)：按一下可測試通話設定是否有效。
- 電子郵件
 - 將電子郵件傳送至：輸入電子郵件要傳送到的電子郵件地址。若要輸入多個地址，請使用逗號將地址隔開。
 - 從此寄件者傳送電子郵件：輸入傳送伺服器的電子郵件地址。
 - 使用者名稱：輸入郵件伺服器的使用者名稱。如果郵件伺服器不需要驗證，請讓此欄位保持空白。
 - Password (密碼)：輸入郵件伺服器的密碼。如果郵件伺服器不需要驗證，請讓此欄位保持空白。
 - 電子郵件伺服器 (SMTP)：輸入 SMTP 伺服器的名稱，例如：smtp.gmail.com、smtp.mail.yahoo.com。
 - Port (連接埠)：使用 0-65535 這個範圍的值，輸入 SMTP 伺服器的連接埠編號。預設值為 587。
 - 加密：若要使用加密，請選取 SSL 或 TLS。
 - 驗證伺服器憑證：如果您使用加密，請選取此選項來驗證設備的身分識別。憑證可以自行簽署，或由憑證機構 (CA) 發出。
 - POP 驗證：開啟此選項以輸入 POP 伺服器的名稱，例如：pop.gmail.com。

附註

對於定時或內容相似的電子郵件，部分電子郵件供應商有設定安全篩選條件，無法接收或檢視大量附件。檢查電子郵件供應商的安全性政策，以避免您的電子郵件帳戶遭鎖定，或是收不到預期的電子郵件。

- TCP
 - [主機]：輸入伺服器的 IP 位址或主機名稱。如果輸入主機名稱，請確定已在 [系統 > 網路 > IPv4 和 IPv6] 下方指定 DNS 伺服器。
 - Port (連接埠)：輸入用於存取伺服器的連接埠編號。

測試：按一下可測試設定。

⋮ 內容功能表包含：

檢視接收者：按一下可檢視所有接收者詳細資訊。

複製接收者：按一下可複製接收者。複製時，您可以對新的接收者進行變更。

刪除接收者：按一下可永久刪除接收者。

預約排程

排程和脈衝可以當做規則中的條件使用。此清單會顯示產品中目前設定的所有排程和脈衝，以及其組態的相關資訊。

 Add schedule (新增預約排程)：按一下可建立排程或脈衝。

手動觸發器

手動觸發是用來手動觸發動作規則。例如，手動觸發可在產品安裝和設定期間用來驗證動作。

MQTT

MQTT (訊息佇列遙測傳輸) 是物聯網 (IoT) 的標準傳訊通訊協定。這旨在簡化 IoT 整合，並廣泛用於各種行業，以較少程式碼量和最低網路頻寬來連接遠端裝置。Axis 設備軟體中的 MQTT 用戶端可以簡化設備中所產生資料及事件與本身並非影像管理軟體 (VMS) 之系統的整合。

將裝置設定為 MQTT 用戶端。MQTT 通訊是以用戶端與中介者這兩個實體為基礎所建構。用戶端可以發送和接收訊息。中介者則負責在用戶端之間配發訊息。

您可以在 *AXIS OS* 入口網站中深入了解 MQTT。

ALPN

ALPN 是 TLS/SSL 擴充功能，允許在用戶端與伺服器之間連接的交握階段中選取應用程式通訊協定。這用於透過其他通訊協定 (例如 HTTP) 所用的同一個連接埠來啟用 MQTT 流量。在某些情況下，可能沒有開放供 MQTT 通訊使用的專用通訊埠。在這種情況下，解決方案是使用 ALPN 交涉，將 MQTT 用作防火牆所允許之標準連接埠上的應用程式通訊協定。

MQTT 客戶

[連線]：開啟或關閉 MQTT 用戶端。

狀態：顯示 MQTT 用戶端目前的狀態。

中介者

[主機]：輸入 MQTT 伺服器的主機名稱或 IP 位址。

通訊協定：選取要使用的通訊協定。

Port (連接埠)：輸入連接埠號碼。

- 1883 是 MQTT over TCP (TCP 上的 MQTT) 的預設值
- 8883 是 SSL 上的 MQTT 的預設值
- 80 是 WebSocket 上的 MQTT 的預設值
- 443 是 WebSocket Secure 上的 MQTT 的預設值

[ALPN 通訊協定]：輸入 MQTT 代理人提供者提供的 ALPN 通訊協定名稱。這僅適用於透過 SSL 的 MQTT 和透過 WebSocket Secure 的 MQTT。

使用者名稱：輸入用戶端將用來存取伺服器的使用者名稱。

Password (密碼)：輸入使用者名稱的密碼。

用戶端 ID：輸入用戶端 ID。用戶端連接至伺服器時，傳送至伺服器的用戶端識別碼。

清除工作階段：控制連線和中斷連線時的行為。選取後，系統會在連線和中斷連線時捨棄狀態資訊。

[HTTP proxy]：最大長度為 255 位元組的 URL。如果不使用 HTTP proxy，則可以將該欄位留空。

[HTTPS proxy]：最大長度為 255 位元組的 URL。如果不使用 HTTPS proxy，則可以將該欄位留空。

保持連線間隔：讓用戶端偵測伺服器何時不再可用，而不必等候冗長的 TCP/IP 逾時。

逾時：允許連線完成的間隔時間 (以秒為單位)。預設值：60

裝置主題首碼：在 MQTT 用戶端索引標籤上的連線訊息和 LWT 訊息主題預設值使用，並在 MQTT 公開發行索引標籤上公開條件。

自動重新連線：指定用戶端是否應在中斷連接後自動重新連線。

連線訊息

指定是否要在建立連線時送出訊息。

傳送訊息：開啟以傳送訊息。

使用預設：關閉以輸入您自己的預設訊息。

主題：輸入預設訊息的主題。

承載：輸入預設訊息的內容。

保留：選取以保持用戶端在此主題上的狀態

QoS：變更封包流的 QoS 層。

最終聲明訊息

最後遺言機制 (LWT) 允許用戶端在連線至中介者時提供遺言以及其認證。如果用戶端於稍後某個時間點突然斷線 (可能是因為電源中斷)，則中介者可藉其傳送訊息至其他用戶端。LWT 訊息的格式與一般訊息無異，路由機制也相同。

傳送訊息：開啟以傳送訊息。

使用預設：關閉以輸入您自己的預設訊息。

主題：輸入預設訊息的主題。

承載：輸入預設訊息的內容。

保留：選取以保持用戶端在此主題上的狀態

QoS：變更封包流的 QoS 層。

MQTT 發佈

使用預設主題字首：選取使用預設主題字首，此字首是在 MQTT 用戶端索引標籤的設備主題字首中定義。

包括主題名稱：選取包括在 MQTT 主題中描述條件的主題。

包括主題命名空間：選取以便包括在 MQTT 主題中的 ONVIF 主題命名空間。

包括序號：選取在 MQTT 承載中包括設備的序號。

+ Add condition (新增條件)：按一下可新增條件。

保留：定義要傳送為保留的 MQTT 訊息。

- 無：傳送所有訊息為不保留。
- 屬性：僅傳送狀態訊息為保留。
- 全部：傳送具狀態和無狀態訊息，並且皆予以保留。

QoS：選取 MQTT 發佈所需的服務品質等級。

MQTT 訂閱

+ Add subscription (新增訂閱)：按一下可加入新的 MQTT 訂閱。

訂閱過濾：輸入您要訂閱的 MQTT 主題。

使用設備主題首碼：將訂閱過濾當做首碼新增至 MQTT 主題。

訂閱類型：

- 無狀態：選取將 MQTT 訊息轉換為無狀態訊息。
- 具狀態：選取將 MQTT 訊息轉換為條件。承載會用作狀態。

QoS：選取 MQTT 訂閱所需的服務品質等級。

MQTT 浮水印

附註

在新增 MQTT 覆蓋修飾詞之前連接到 MQTT 代理。



Add overlay modifier (新增浮水印修飾詞)：按一下可新增新的浮水印修飾詞。

[主題篩選]：新增包含要在浮水印中顯示的資料的 MQTT 主題。

[資料欄位]：指定要在浮水印中顯示的訊息有效負載的按鍵，假設訊息採用 JSON 格式。

[修飾詞]：建立浮水印時使用產生的修飾詞。

- #XMP 開頭的修飾詞會顯示從主題接收到的所有資料。
- #XMD 開頭的修飾詞會顯示資料欄位中指定的資料。

儲存

網路儲存裝置

忽略：開啟以忽略網路儲存空間。

新增網路儲存空間：按一下以新增可儲存錄影資料的網路共享硬碟。

- Address (位址)：輸入主機伺服器 (通常是 NAS (網路附加儲存)) 的 IP 位址或主機名稱。建議您將主機設定為使用固定 IP 位址 (而非 DHCP，因為動態 IP 位址可能會改變)，或者您使用 DNS。我們不支援 Windows SMB/CIFS 名稱。
- 網路共享硬碟：輸入主機伺服器上的共享位置名稱。多部 Axis 設備可以使用同一個網路共享空間，因為每個設備都有專屬的資料夾。
- 使用者：如果伺服器需要登入，請輸入使用者名稱。若要登入特定網域伺服器，請輸入網域\使用者名稱。
- Password (密碼)：如果伺服器需要登入，請輸入密碼。
- SMB 版本：選取要連線至 NAS 的 SMB 儲存通訊協定版本。如果選取 [自動]，則裝置會嘗試交涉取得其中一個安全版本 SMB：3.02、3.0 或 2.1。選取 1.0 或 2.0 以連線至不支援更新版本的舊版 NAS。您可以在這裡閱讀更多資訊，進一步了解 Axis 裝置中的 SMB 支援。
- [無需測試即可新增共享]：選取此選項時，即使在連線測試過程中發現錯誤，也能新增網路共享硬碟。錯誤可能是，例如，伺服器需要密碼，但是您沒有輸入密碼。

移除網路儲存空間：按一下可卸載、解除綁定和移除網路共享的連接。這會移除網路共享的所有設定。

解除綁定：按一下可解除綁定網路共享硬碟並中斷連線。

綁定：按一下可綁定並連結網路共享硬碟。

卸載：按一下可卸載網路共享。

裝載：按一下可裝載網路共享硬碟。

寫入保護：開啟可停止寫入網路共享硬碟，並保護錄影不會遭到移除。您無法格式化受寫入保護的網路共享硬碟。

保留時間：選取保留錄影內容的時間長短，以便限制舊錄影內容的數量，或遵循關於資料儲存方面的法規。如果網路儲存空間已滿，則會在選取的時間段經過之前，移除舊的錄影資料。

工具

- [測試連線]：測試與網路共享硬碟的連線。
- [格式化]：例如，當您需要快速清除所有資料，請格式化網路共享。CIFS 是可用的檔案系統選項。

[使用工具]：按一下以啟用選取的工具。

內建儲存空間

重要

有遺失資料和損毀錄影內容的風險。當設備執行中時，請勿取出 SD 卡。請在移除前卸載 SD 卡。

卸載：按一下可安全地移除 SD 卡。

寫入保護：啟用這個選項可停止寫入 SD 卡，並保護錄影不被移除。您無法格式化受寫入保護的 SD 卡。

自動格式化：開啟此選項可自動格式化新插入的 SD 卡。此功能會將檔案系統格式化成 ext4。

忽略：開啟此選項可停止將錄影內容儲存於 SD 卡。忽略 SD 卡，裝置不再辨識是否存在卡片。此設置僅適用於管理員。

保留時間：選取保留錄影內容的時間長短，以便限制舊錄影內容的數量，或遵從資料儲存法規。當 SD 記憶卡已滿時，它會在保留時間尚未到期之前刪除舊的錄影。

工具

- [檢查]：檢查 SD 記憶卡上的錯誤。
- 修復：修復檔案系統中的錯誤。
- [格式化]：格式化 SD 記憶卡，以更改檔案系統並刪除所有資料。您只能將 SD 記憶卡格式化為 ext4 檔案系統。您需要第三方供應商的 ext4 驅動程式或應用程式，才能存取 Windows® 中的檔案系統。
- 加密：使用此工具格式化 SD 卡，並且啟用加密功能。這會刪除所有儲存在 SD 記憶卡上的資料。您儲存在 SD 記憶卡上的所有新資料都會加密。
- 解密：使用此工具格式化 SD 記憶卡，毋需加密。這會刪除所有儲存在 SD 記憶卡上的資料。您儲存在 SD 記憶卡上的所有新資料都不會加密。
- 變更密碼：變更加密 SD 卡所需的密碼。

[使用工具]：按一下以啟用選取的工具。

磨損觸發：為要觸發動作的 SD 卡磨損級別設定一個值。磨損級別範圍 0—200%。全新 SD 卡的磨損級別為 0%。磨損級別為 100% 表示該 SD 卡已接近其預期壽命。磨損級別達到 200% 時，SD 卡發生故障的風險很高。我們建議將磨損觸發定在 80—90% 之間。這使您有時間下載任何錄影，並在 SD 卡可能磨損之前及時更換。磨損觸發允許您設定一個事件，並在磨損級別達到您的設定值時收到通知。

串流設定檔

串流格式是一個會影響影像串流的設定群組。您可以在不同情況下使用串流格式，例如：在建立事件並使用規則錄影時使用。



Add stream profile (新增串流格式)：按一下以建立新增的串流格式。

[預覽]：預覽使用所選取串流格式設定的影像串流。當您變更頁面上的設定時，預覽會更新。如果您的設備有不同的觀看區域，您可以在影像左下角的下拉式清單中變更觀看區域。

[名稱]：為您的設定檔新增名稱。

說明：新增設定檔的說明。

影片轉碼器：選取應套用於設定檔的影片轉碼器。

Resolution (解析度)：如需此設定的說明，請參閱。

Frame rate (影格速率)：如需此設定的說明，請參閱。

壓縮：如需此設定的說明，請參閱。

Zipstream (Zipstream 智能影像壓縮) ：如需此設定的說明，請參閱。

Optimize for storage (最佳化以儲存) ：如需此設定的說明，請參閱。

Dynamic FPS (動態 FPS) ：如需此設定的說明，請參閱。

Dynamic GOP (動態圖片群組 (GOP)) ：如需此設定的說明，請參閱。

Mirror (鏡像) ：如需此設定的說明，請參閱。

GOP length (GOP 長度) ：如需此設定的說明，請參閱。

傳輸率控制：如需此設定的說明，請參閱。

Include overlays (包含浮水印) ：選取要包含的浮水印類型。如需如何新增浮水印的資訊，請參閱。

Include audio (包含音訊) ：如需此設定的說明，請參閱。

ONVIF

ONVIF 帳戶

ONVIF (Open Network Video Interface Forum) 是全球性介面標準，方便終端使用者、整合商、專家顧問和製造商利用網路影像技術可能帶來的潛在價值。ONVIF 使不同廠商產品之間可以互通、提高配置彈性、協助降低成本，並實現具備未來性的系統。

建立一個 ONVIF 帳戶時，就會自動啟用 ONVIF 通訊。使用帳戶名稱和密碼與設備進行所有 ONVIF 通訊。如需更多資訊，請參閱 axis.com 上的 Axis 開發人員社群



Add accounts (新增帳戶)：按一下可新增一個新的 ONVIF 帳戶。

帳戶：輸入唯一的帳戶名稱。

新的密碼：輸入帳戶的密碼。密碼長度必須介於 1 到 64 個字元之間。密碼中僅允許使用可列印的 ASCII 字元 (代碼 32 到 126)，例如：字母、數字、標點符號及某些符號。

再次輸入密碼：再次輸入相同的密碼。

角色：

- 管理員：可存取所有設定。管理員也可以新增、更新和移除其他帳戶。
- [操作者]：可存取所有設定，但以下除外：
 - 所有系統設定。
 - 新增應用程式。
- [媒體帳戶]：僅允許存取影像串流。



內容功能表包含：

[更新帳戶]：編輯帳戶特性。

[刪除帳戶]：刪除帳戶。您無法刪除 root 帳戶。

ONVIF 媒體設定檔

ONVIF 媒體設定檔包含一組可用來變更媒體串流設定的組態。您可以使用自己的一組組態建立新的設定檔，或使用預設的設定檔進行快速設定。



Add media profile (新增媒體設定檔)：按一下可新增新的 ONVIF 媒體設定檔。

Profile name (設定檔名稱)：新增媒體設定檔的名稱。

影像來源：選取組態的影像來源。

- 選取組態：從清單選取使用者定義的組態。下拉式清單中的組態對應於裝置的影像頻道，包括多分割串流、觀看區域及虛擬頻道。

影像編碼器：選擇組態的影像編碼格式。

- 選取組態：從清單選取使用者定義的組態，並調整編碼設定。下拉式清單中的組態作為影像編碼器組態的識別碼/名稱。選取使用者 0 至 15，以便套用您的設定，或如果您想要為特定編碼格式使用預設設定，則請選擇其中一名預設使用者。

附註

啟用裝置中的音訊，以取得選取音訊來源和音訊編碼器組態的選項。

Audio source (音訊來源) ：選取組態的音訊輸入來源。

- 選取組態：從清單選取使用者定義的組態，並調整音訊設定。下拉式清單中的組態對應於裝置的音訊輸入。如果裝置有一個音訊輸入，則為 user0。如果裝置有數個音訊輸入，清單中將會有其他使用者。

Audio encoder (音訊編碼器) ：選擇組態的音訊編碼格式。

- 選取組態：從清單選取使用者定義的組態，並調整音訊編碼設定。下拉式清單中的組態作為音訊編碼器組態的識別碼/名稱。

Audio decoder (音訊解碼器) ：選取組態的音訊解碼格式。

- 選取組態：從清單選取使用者定義的組態，並調整設定。下拉式清單中的組態作為組態的識別碼/名稱。

Audio output (音訊輸出) ：選取組態的音訊輸出格式。

- 選取組態：從清單選取使用者定義的組態，並調整設定。下拉式清單中的組態作為組態的識別碼/名稱。

軌跡資料：選取要包括在組態內的軌跡資料。

- 選取組態：從清單選取使用者定義的組態，並調整軌跡資料設定。下拉式清單中的組態作為軌跡資料組態的識別碼/名稱。

PTZ ：選取組態的 PTZ 設定。

- 選取組態：從清單選取使用者定義的組態，並調整 PTZ 設定。下拉式清單中的組態對應於支援 PTZ 的裝置影像頻道。

建立：按一下以儲存您的設定並建立設定檔。

取消：按一下取消組態，並清除所有設定。

profile_x：按一下設定檔名稱，以開啟並編輯預設設定檔。

偵測器

攝影機防竄改

當場景發生變更 (例如：鏡頭遭到遮蓋、噴漆或嚴重失焦)，且已經過 [觸發延遲] 的秒數時，攝影機防破壞偵測器會發出警報。防竄改偵測器只有在攝影機未移動至少 10 秒時，才會啟動。偵測器會在

這段期間設定要用來做為比較參照的場景模型，以偵測目前影像是否遭到破壞。為了妥善設定場景模型，請確認攝影機已對焦、光線條件正確，且攝影機沒有指向缺少輪廓線的場景，例如：空白牆壁。[攝影機防破壞] 可以用來當做觸發動作的條件使用。

觸發延遲：輸入防竄改條件觸發警報前必須在作用中的最短時間。這有助於避免對已知會影響影像的狀況產生假警報。

對陰暗影像觸發：攝影機鏡頭如果遭到噴漆，將無法把該事件與其他情況區分 (例如：當光線條件變更，影像也會變暗)，因此很難產生警報。開啟此參數即可對所有發生影像變暗的情況產生警報。如果關閉此參數，裝置就不會在影像變暗時發出任何警報。

附註

用於偵測靜態和非擁擠場景中嘗試竄改的行為。

聲音偵測

每個音訊輸入都可使用這些設定。

聲級：將聲級調整為從 0 到 100 的值，其中 0 級最敏感，100 級最不敏感。設定聲級時，使用活動指示燈做為判斷準則。建立事件時，您可以使用聲級做為條件。您可以選擇在聲級高於、低於或超過設定值時觸發動作。

撞擊偵測

撞擊偵測器：開啟此選項可在設備受物件撞擊或遭竄改時產生警報。

靈敏度等級：移動滑桿調整設備應據以產生警報的靈敏度等級。低值表示裝置僅在撞擊力量強大時才會發出警報。高值表示即使只是輕微的竄改，設備也會發出警報。

配件

I/O埠

使用數位輸入連接可在開路和閉路之間切換的外部裝置，例如：PIR 感應器、門或窗磁簧感應器和玻璃破裂偵測器。



使用數位輸出連接外接裝置，例如繼電器和 LED。您可以透過 VAPIX® 應用程式開發介面或網頁介面來啟動連接的設備。

連接埠

[名稱]：編輯文字以重新命名該連接埠。

[使用量]：繼電器連接埠的預設選項是 [門]。對於帶有指示燈圖示的設備，當狀態變更並且門解鎖時  會變成綠色。如果將繼電器用於門以外的其他用途，且不希望該圖示在狀態變更時亮起，則可以為連接埠選取其他選項之一。

Direction (方向)： 表示此連接埠是輸入埠。 表示這是輸出埠。如果該連接埠可設定，則可以按一下圖示以在輸入和輸出之間變更。

[正常狀態]：開路請按一下 ，閉路請按一下 。

[目前狀態]：顯示連接埠目前的狀態。當目前的狀態不同於正常狀態時，便會啟動輸入或輸出。設備中斷連接時，或電壓超過 1 VDC 時，設備的輸入會有開路。

附註

在重新啟動期間，輸出電路為開路。當重新啟動完成時，電路會回到正常位置。如果您變更此頁面上的任何設定，不論是否有任何作用中的觸發器，輸出電路都會回到其正常位置。

Supervised (受監控) ：如果有人竄改與數位 I/O 裝置的連線，請開啟此選項，讓裝置可以偵測和觸發動作。除了偵測輸入是開路還是閉路之外，您還可以偵測是否有人對其進行竄改 (即切斷或短路)。若要監控連線，必須在外部 I/O 迴路中附加其他硬體 (線路終端電阻器)。

記錄檔

報表和紀錄

報告

- 檢視裝置伺服器報告：在快顯視窗中檢視有關產品狀態的資訊。存取記錄會自動包含在伺服器報告中。
- [下載設備伺服器報告]：它會建立一個 .zip 檔案，其中包含 UTF-8 格式的完整伺服器報告文字檔，以及目前即時影像畫面的快照。當聯絡支援人員時，一定要附上伺服器報告 .zip 檔。
- 下載當機報告：下載封存檔，其中包含有關伺服器狀態的詳細資訊。當機報告包含了伺服器報告中的資訊以及詳細的偵錯資訊。此報告可能會包含敏感性資訊，例如網路追蹤。產生報告可能需要幾分鐘的時間。

記錄檔

- [View the system log] (檢視系統記錄)：按一下可顯示有關系統事件的資訊，例如設備啟動、警告和重大訊息。
- 檢視存取記錄：按一下可顯示所有嘗試存取設備但卻失敗的狀況，例如：當使用錯誤的登入密碼時。

遠端系統日誌

Syslog 是訊息記錄的標準。它允許分離產生訊息的軟體、儲存軟體的系統，以及報告及分析訊息的軟體。每則訊息皆標記有設施代碼，以指示產生訊息的軟體類型，並為訊息指派嚴重性級別。

 Server (伺服器)：按一下可新增伺服器。

[主機]：輸入伺服器的主機名稱或 IP 位址。

[格式化]：選取要使用的 Syslog 訊息格式。

- 安迅士
- RFC 3164
- RFC 5424

通訊協定：選取要使用的通訊協定：

- UDP (預設連接埠為 514)
- TCP (預設連接埠為 601)
- TLS (預設連接埠為 6514)

Port (連接埠)：編輯連接埠號碼以使用不同的連接埠。

[嚴重性]：選取要在觸發時要傳送的訊息。

[CA 憑證組]：查看目前設定或新增憑證。

一般設定

一般設定適用於具有 Axis 設備組態設定經驗的進階使用者。大部分的參數都可以透過本頁面進行設定和編輯。

維護

維護

[重新啟動]：重新啟動設備。這不會影響目前的任何設定。執行中的應用程式會自動重新啟動。

還原：將大多數設定回復成出廠預設值。之後您必須重新設定設備和應用程式、重新安裝未預先安裝的任何應用程式，以及重新建立任何事件和預設點。

重要

還原後僅會儲存的設定是：

- 開機通訊協定 (DHCP 或靜態)
- 固定 IP 位址
- 預設路由器
- 子網路遮罩
- 802.1X 設定
- O3C 設定
- DNS 伺服器 IP 位址

出廠預設值：將所有設定回復成出廠預設值。之後您必須重設 IP 位址，以便存取設備。

附註

所有 Axis 設備軟體皆經過數位簽署，以確保您僅將經過驗證的軟體安裝於設備上。這會進一步提高 Axis 裝置的整體最低網路安全等級。如需詳細資訊，請參閱 axis.com 上的「Axis Edge Vault」白皮書。

AXIS 作業系統升級：升級到新的 AXIS 作業系統版本。新發行版本可能會包含改良功能、錯誤修正和全新功能。我們建議您永遠都使用最新的 AXIS 作業系統版本。若要下載最新版本，請前往 axis.com/support。

升級時，您可以在三個選項之間進行選擇：

- **標準升級**：升級到新的 AXIS 作業系統版本。
- **出廠預設值**：升級並將所有設定回復成出廠預設值。選擇此選項後，升級後將無法恢復到之前的 AXIS 作業系統版本。
- **自動回復**：升級並在設定的時間內確認升級。如果您不確認，設備將回復到之前的 AXIS 作業系統版本。

AXIS 作業系統回復：回復到之前安裝的 AXIS 作業系統版本。

疑難排解

重設 PTR ：如果 Pan (水平移動)、Tilt (上下移動) 或 Roll (滾動) 設定因某種原因未如預期般運作，請重設 PTR。PTR 馬達一律會在新的攝影機中進行校準。但校準有時可能會遺失，例如在攝影機斷電，或在手動移動馬達的情況下。重設 PTR 時，攝影機會重新校準並返回其出廠預設設定位置。

校正 ：按一下校正將水平移動、上下移動和滾動馬達重新校正至預設位置。

Ping：若要檢查裝置是否可以到達特定位址，請輸入要 ping 的主機名稱或 IP 位址，然後按一下開始。

連接埠檢查：若要驗證從裝置到特定 IP 位址和 TCP/UDP 連接埠的連接，請輸入要檢查的主機名稱或 IP 位址和連接埠編號，然後按一下開始。

網路追蹤

重要

網路追蹤檔案可能包含機密資訊，例如憑證或密碼。

網路追蹤檔案可以記錄網路上的活動，協助您針對問題進行疑難排解。

追蹤時間：選取追蹤持續期間 (秒或分鐘)，然後按一下 [下載]。

深入瞭解

Voice over IP (VoIP)

Voice over IP (VoIP) 是一組技術，可啟用透過 IP 網路 (例如網際網路) 的語音通訊和多媒體工作階段。在傳統的電話通話中，會透過公用交換電話網路 (PSTN) 上的電路傳輸來傳送類比訊號。在 VoIP 通話中，類比訊號會轉換為數位訊號，以便能夠跨本地 IP 網路或網際網路以資料封包的形式傳送這些訊號。

在 Axis 產品中，是透過工作階段初始通訊協定 (SIP) 和雙音多頻 (DTMF) 訊號來啟用 VoIP。

範例：

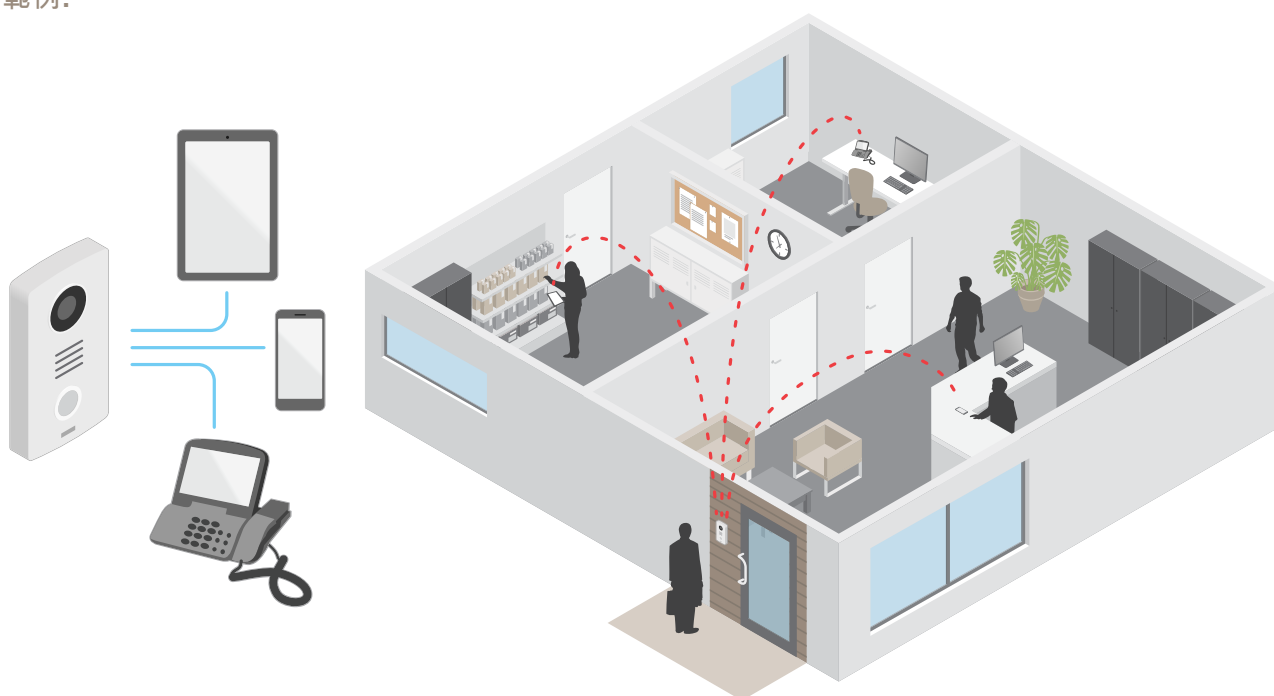

當您按下 Axis 對講機上的通話按鈕時，將會開始與一個或多個預先定義的接收者的通話。當接收者應答時，將會建立通話。語音和影像是透過 VoIP 技術進行傳輸。

工作階段初始通訊協定 (SIP)

工作階段初始通訊協定 (SIP) 是用來設定、維護及終止 VoIP 通話。您可以在稱為 SIP 使用者代理的兩方或多方之間撥打電話。若要撥打 SIP 電話，您可以使用像是 SIP 電話、軟體式電話或啟用 SIP 的 Axis 裝置等。

實際的音訊或影像會透過傳輸通訊協定 (例如即時傳輸通訊協定 (RTP)) 在 SIP 使用者代理之間進行交換。

您可以使用點對點設定在本地網路上撥打電話，也可以使用 PBX 跨網路撥打電話。

點對點 SIP (P2PSIP)

最基本類型的 SIP 通訊直接發生在兩個或多個 SIP 使用者代理之間。這稱為點對點 SIP (P2PSIP)。如果發生在本地網路上，則只需要使用者代理的 SIP 位址。在這種情況下，典型的 SIP 位址會是 sip:<local-ip>。

範例：

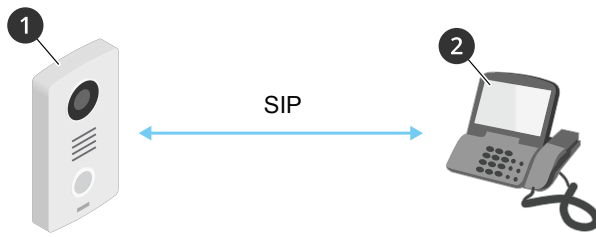

- 1 使用者代理 A - 對講機。SIP 位址：*sip:192.168.1.101*
- 2 使用者代理 B - 已啟用 SIP 的電話。SIP 位址：*sip:192.168.1.100*

您可以使用點對點 SIP 設定來設定 Axis 對講機撥話給像是相同網路上已啟用 SIP 的電話。

專用交換機 (PBX)

當您在本地 IP 網路外撥打 SIP 電話時，專用交換機 (PBX) 可以當做中心點。PBX 的主要元件是 SIP 伺服器，它也稱為 SIP Proxy 或登錄伺服器。PBX 的運作方式類似於傳統的總機，可顯示用戶端的目前狀態，並允許進行通話轉接、語音信箱和重新導向等作業。

PBX SIP 伺服器可以設定為本地或異地實體。它可以在內部網路上代管，或由第三方供應商代管。當您在網路之間撥打 SIP 電話時，電話會透過一組 PBX 路由傳遞，這些 PBX 會查詢要聯繫的 SIP 位址的位置。

每個 SIP 使用者代理都會向 PBX 註冊，然後可以藉由撥打正確的分機聯繫其他人。在這種情況下，典型的 SIP 位址會是 *sip:<user>@<domain>* 或 *sip:<user>@<registrar-ip>*。SIP 位址與其 IP 位址不相關，而且只要裝置已向 PBX 註冊，PBX 就可以讓裝置可供存取。

範例：

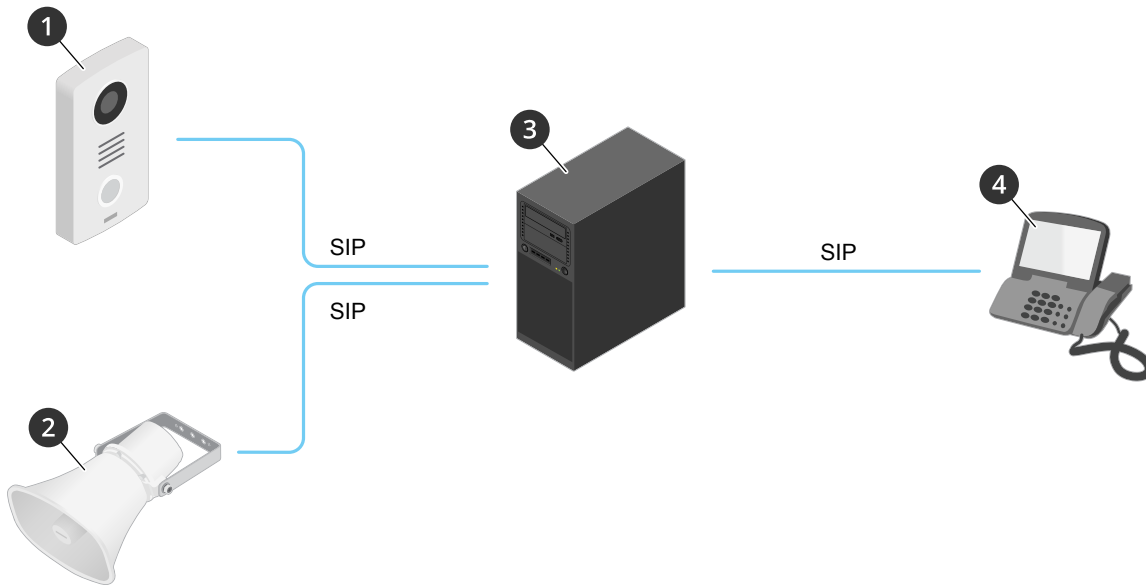

- 1 *sip:mydoor@company.com*
- 2 *sip:myspeaker@company.com*
- 3 *PBX sip.company.com*
- 4 *sip:office@company.com*

當您按下 Axis 對講機上的通話按鈕時，將透過一個或多個 PBX 將通話轉到本地 IP 網路或網際網路上的 SIP 位址。

NAT 周遊

當 Axis 設備位於私人網路 (LAN)，而您希望可以從該網路外部存取此設備時，請使用 NAT (網路位址轉譯) 周遊。

附註

路由器必須支援 NAT 周遊和 UPnP®。

視網路環境而定，各 NAT 通訊協定可以分開使用或採用不同組合。

- ICE - ICE (互動式連線建立) 通訊協定可以提高找到最有效率路徑的機會，以在對等裝置之間成功進行通訊。如果您也啟用 STUN 和 TURN，便可提高 ICE 通訊協定的機率。
- STUN - STUN (NAT 工作階段周遊公用程式) 是主從網路通訊協定，可讓 Axis 設備判斷其是否位於 NAT 或防火牆之後，且倘若如此，則取得對應的公用 IP 位址和連接埠號碼 (分配給遠端主機的連線)。輸入 STUN 伺服器位址，例如 IP 位址。
- TURN - TURN (Traversal Using Relays around NAT) 是一種通訊協定，可讓 NAT 路由器或防火牆之後的裝置透過 TCP 或 UDP 接收來自其他主機的傳入資料。輸入 TURN 伺服器和登入資訊。

浮水印

附註

使用 SIP 通話時，影像串流中不會加入浮水印。

浮水印會疊加在影像串流上。其作用是在錄影期間或是產品安裝和設定期間提供額外的資訊，像是時間戳記。您可以新增文字或影像。

串流和儲存

影像壓縮格式

根據您的觀看需求和網路屬性來決定使用哪一個壓縮方法。可用的選項包括：

Motion JPEG

Motion JPEG (或 MJPEG) 是由一系列個別 JPEG 影像組成的數位影像序列。這些影像接著在足以建立呈現不斷更新位移之串流的速率下顯示並更新。為了讓觀看者感知位移影像，速率必須至少為每秒 16 張畫面影格。完整位移影像可在每秒 30 (NTSC) 或 25 (PAL) 張影格的速率下感知得到。

Motion JPEG 串流使用的頻寬量相當大，但可提供出色影像畫質，並存取串流中包含的每一幀畫面。

H.264 或 MPEG-4 Part 10/AVC

附註

H.264 是經授權使用的技術。Axis 產品包含一份 H.264 觀看用戶端授權。禁止另外安裝其他未經授權的用戶端複本。若要購買額外的授權，請聯絡您的 Axis 經銷商。

與 Motion JPEG 格式相比，H.264 可在不影響影像畫質的情況下將使用影像檔案大小縮減 80% 以上，而與舊版 MPEG 格式相比，則縮減高達 50%。這意味著影像檔案所需的網路頻寬和儲存空間更少。或者從另一方面看，在特定的傳輸率下，可以取得更高的影像畫質。

H.265 或 MPEG-H Part 2/HEVC

與 H.264 相比，H.265 可在不影響影像畫質的情況下，縮減超過 25% 的數位影像檔案大小。

附註

- H.265 是經授權使用的技術。Axis 產品包含一份 H.265 觀看用戶端授權。禁止另外安裝其他未經授權的用戶端複本。若要購買額外的授權，請聯絡您的 Axis 經銷商。
- 大多數網頁瀏覽器都不支援 H.265 解碼，因此攝影機在其網頁介面中不支援此選項。您可以改用支援 H.265 解碼的影像管理系統或應用程式。

應用程式

利用應用程式，您可以更加善用您的 Axis 設備。Axis Camera Application Platform (ACAP) 是一個開放式平台，可讓第三方開發適用於 Axis 設備的分析及其他應用程式。應用程式可以預先安裝在設備上，可供免費下載或支付授權費。

若要尋找 Axis 應用程式的使用手冊，請前往 help.axis.com。

附註

- 數個應用程式可以同時執行，但有些應用程式可能會彼此不相容。在並行情況下執行時，特定組合的應用程式可能需要過高的處理能力或記憶體資源。部署前，請先確認應用程式可以一起正常運作。

AXIS Object Analytics

AXIS Object Analytics 是攝影機出貨時預先安裝的分析應用程式。此應用程式會偵測場景中移動的物件，並加以分類為人員或車輛等物件。您可以設定應用程式來對不同類型的物件發送警報。若要進一步了解應用程式的運作方式，請參閱 *AXIS Object Analytics 使用手冊*。

軌跡資料視覺化

分析軌跡資料可用於場景中移動的物件。支援的物件類別透過物件周圍的週框方塊在影像串流中可視化，以及有關物件類型和分類信賴度的資訊。若要詳細了解如何設定和使用軌跡資料，請參閱 *AXIS Scene Metadata*。

網路安全

如需有關網路安全的產品特定資訊，請參閱產品的型錄，網址為 axis.com。

如需有關 AXIS OS 中網路安全的詳細資訊，請閱讀 *AXIS OS 強化指南*。

已簽署的作業系統

已簽署的作業系統由使用私密金鑰簽署 AXIS 作業系統映像的軟體廠商實作。簽章附加至作業系統時，設備將會在安裝簽章前驗證軟體。如果設備偵測到軟體完整性遭入侵，將會拒絕 AXIS 作業系統升級。

安全開機

安全開機是一種開機程序，由未間斷的軟體 (以密碼編譯驗證) 鏈結組成，從不可變動的記憶體 (開機 ROM) 開始。安全開機以簽署的作業系統為基礎，確保設備僅能使用授權的軟體開機。

Axis Edge Vault (憑證伺服器)

Axis Edge Vault (憑證伺服器) 提供一個防護安訊士設備的硬體網路安全平台。它所具備的功能可以確保設備的身分識別和完整性，並保護您的機密資訊免受未經授權的存取。其建立在強大的密碼學運算模組 (安全元件和 TPM) 與 SoC 安全 (TEE 和安全開機) 基礎上，並結合邊際設備安全的專業知識。

Axis 裝置 ID

能夠驗證設備的來源，是在設備識別中建立信任的關鍵。生產期間，搭配 Axis Edge Vault (憑證伺服器) 的設備會被指派一個獨特、原廠佈建且符合 IEEE 802.1AR 的安訊士設備 ID 憑證。這可作為通行護照證明設備的來源。設備 ID 安全且永久儲存在安全金鑰儲存區內，作為以安訊士根憑證簽署的憑證。客戶的 IT 基礎架構可以利用設備 ID 達到自動化安全設備上線和安全設備識別

已簽署的影像

已簽署的影像確保可驗證影像證據未經竄改，而不需要提供影像檔案的監管鏈。每台攝影機使用本身獨特的影像簽署金鑰，金鑰安全儲存在安全金鑰儲存區內，可將簽章加入影像串流中。播放影像

時，檔案播放器會顯示影像是否完整。已簽署的影像可將影像回溯到來源攝影機，並驗證影像離開攝影機後並未遭受竄改。

如果要深入了解 Axis 設備的網路安全功能，請前往 axis.com/learning/white-papers，並搜尋網路安全。

規格

產品總覽

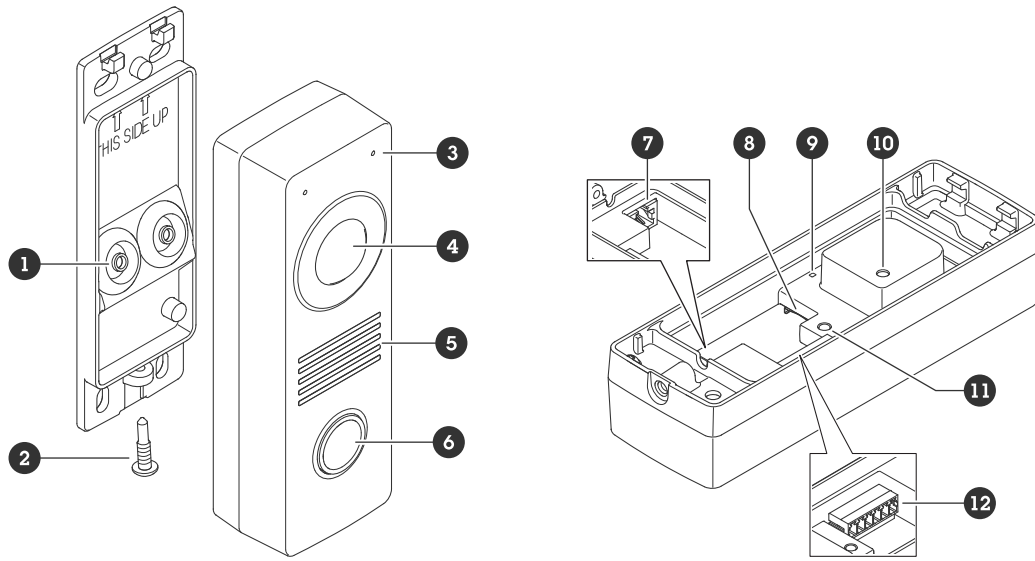

- 1 墊圈 (2 個)
- 2 螺絲 (TR20)
- 3 麥克風 (2 個)
- 4 攝影機
- 5 喇叭
- 6 通話按鈕
- 7 網路連接器 (PoE)
- 8 SD 卡插槽
- 9 狀態LED燈號
- 10 防竄改按鈕
- 11 控制按鈕
- 12 I/O、繼電器和讀卡機接頭

LED 指示燈

狀態LED燈號	指示
綠色	綠燈常亮表示正常操作。

SD 卡插槽

注意

- 有損壞 SD 卡的風險。插入或取出 SD 卡時，請勿使用銳利的工具、金屬物件或用力過大。請用手指插入和取出卡片。
- 有遺失資料和損毀錄影內容的風險。先透過設備的網頁介面卸載 SD 卡，再將卡片取出。產品正在執行時，請勿取出 SD 卡。

此設備支援 microSD/microSDHC/microSDXC 卡。

如需有關 SD 卡的建議，請參閱 axis.com。

   microSD、microSDHC 和 microSDXC 標誌是 SD-3C LLC 的商標。microSD、microSDHC 和 microSDXC 是 SD-3C, LLC 在美國和/或其他國家/地區的商標或註冊商標。

按鈕

控制按鈕

控制按鈕用於：

- 將產品重設為出廠預設設定。請參考。
- 透過網際網路連接至單鍵雲端連線 (O3C) 服務。若要連線，請按住按鈕約 3 秒鐘，直到狀態 LED 開始閃爍綠色。

接頭

網路接頭

支援乙太網路供電 (PoE) 的 RJ45 乙太網路連接器。

I/O、讀卡機和繼電器接頭

您可以使用此連接器連接 I/O 和繼電器，或讀卡機。

6 針接線端子

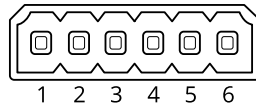

- 1 -
- 2 12V
- 3 A/I/O1
- 4 B/I/O2
- 5 NO/NC
- 6 CO

功能	針腳	附註	規格
DC 接地	1		0 V DC
DC 輸出	2	可用於電源輔助設備。 注意：此接腳只能當做電源輸出使用。	12 V DC I/O：最大負載= 50 mA 讀卡機/繼電器：最大負載= 350 mA
I/O：可設定 (輸入或輸出) 讀卡機：A	3	I/O：數位輸入——連接到1號銷即可啟用，維持浮動（未連線）即可停用。數位輸出——作用中時，內部會連接到針腳 1 (DC 接地)，非作用中時為浮接（不連接）。如果用於電感性負載（例如繼電器），請連接一個二極體與負載並聯，以防止瞬態電壓。 讀卡機：RS485 — A	I/O：輸入—— 0至最大30 V DC 輸出—— 0到最大30 V DC，漏極開路，100 mA
I/O：可設定 (輸入或輸出) 讀卡機：B	4	I/O：與3號銷相同 讀卡機：RS485 — B	I/O：與3號銷相同
繼電器：NO/ NC	5	常開/常閉。用於連接繼電器設備。兩個繼電器針腳與其餘電路電氣隔離。	最大電流 700 mA， 最大電壓 30 V DC
繼電器：CO	6	通用	

I/O 連接端子

可選擇將 I/O 連接端子搭配外部裝置的連接器結合位移偵測、事件觸發和警報通知等功能使用。除了 0 V DC 參考點和電源 (12 V DC 輸出) 以外，I/O 連接端子也會提供介面來連接：

數位輸入 - 用於連接可在開路和閉路之間切換的設備，例如 PIR 感應器、門/窗磁簧感應器和玻璃破裂偵測器。

數位輸出 - 用於外接裝置，如繼電器和 LED。插入裝置可用 VAPIX[®] 應用程式的程式設計介面以事件或裝置介面啟動。

範例：

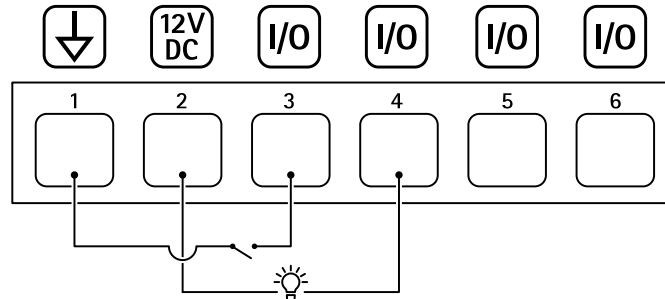

- 1 DC 接地
- 2 DC 輸出 12 V，最大 50 mA
- 3 I/O 設定為輸入
- 4 I/O 設定為輸出
- 5 僅繼電器
- 6 僅繼電器

繼電器接頭

與 I/O 結合，可以將連接器用作繼電器接頭來連接固態繼電器，並使用它：

- 做為打開和關閉輔助電路的標準繼電器，
- 直接控制鎖定，
- 透過安全繼電器控制鎖定。在門口的安全側邊使用安全繼電器可防止短接啟動。

讀卡機接頭

第三種選擇是使用連接器作為讀卡機接頭來連接外部讀卡機。

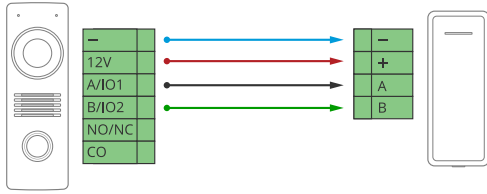

連接設備

Axis 讀卡機



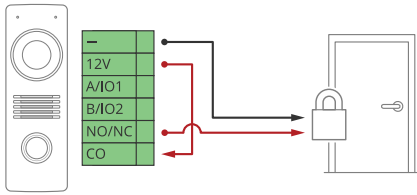

由 PoE (12V) 供電的繼電器



1. 如果要檢查繼電器狀態，請前往 [系統 > 配件] 並找到繼電器連接埠。
2. 將 [正常狀態] 設定至：
 -  用於失效安全鎖。
 -  用於失效安全鎖。

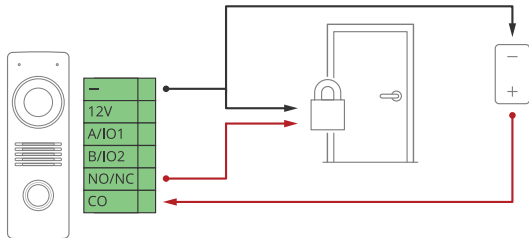

獨立電源供電的繼電器



1. 如果要檢查繼電器狀態，請前往 [系統 > 配件] 並找到繼電器連接埠。
2. 將 [正常狀態] 設定至：
 -  用於失效安全鎖。
 -  用於失效安全鎖。

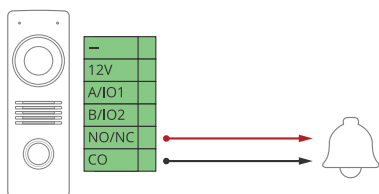

無電位繼電器



1. 如果要檢查繼電器狀態，請前往 [系統 > 配件] 並找到繼電器連接埠。
2. 將 [正常狀態] 設定至：
 -  用於失效安全鎖。
 -  用於失效安全鎖。

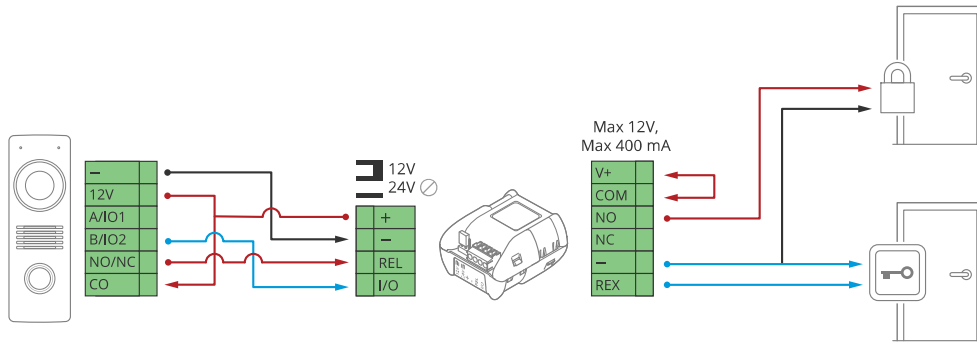

12V 失效安全鎖由對講機的 PoE 供電

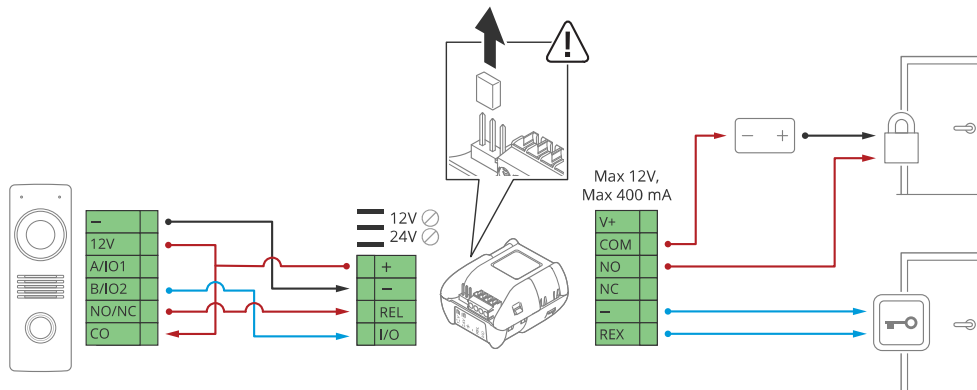

1. 如果要檢查繼電器狀態，請前往 [系統 > 配件] 並找到繼電器連接埠。
2. 將 [正常狀態] 設定至：
 -  用於失效安全鎖。
 -  用於失效安全鎖。

由外部電源供電的 12V 失效安全鎖



1. 如果要檢查繼電器狀態，請前往 [系統 > 配件] 並找到繼電器連接埠。
2. 將 [正常狀態] 設定至：
 -  用於失效安全鎖。
 -  用於失效安全鎖。

故障排除

重設為出廠預設設定

重要

當重設為出廠預設設定時應特別謹慎。這種處理方式會將包括 IP 位址在內的所有設定都還原為出廠預設值。

若要將產品重設為出廠預設設定：

1. 將產品斷電。
2. 按住控制按鈕，同時重新接通電源。請參考。
3. 繼續按住控制按鈕15—30秒，直到狀態LED指示燈開始閃爍黃色。
4. 放開控制按鈕。當狀態LED指示燈轉變成綠色時，即完成重設程序。如果網路中沒有可用的 DHCP 伺服器，設備 IP 位址將預設為下列其中一個位址：
 - AXIS OS 12.0 及更高版本的設備：從連結本機位址子網路 (169.254.0.0/16) 取得
 - AXIS OS 11.11 及更早版本的設備：192.168.0.90/24
5. 請使用安裝與管理軟體工具來指派 IP 位址、設定密碼，並存取裝置。
axis.com/support 上的支援頁面中有提供安裝與管理軟體工具。

您還可以透過設備的網頁介面將參數重設為出廠預設值。前往 [維護] > [出廠預設值]，並按一下 [預設]。

AXIS 作業系統選項

Axis 根據主動式常規或長期支援 (LTS) 常規提供設備軟體管理。屬於主動式常規者意味著可以持續存取所有最新的產品功能，而 LTS 常規會提供固定平台，定期發佈主要著重於錯誤修正和安全性更新的韌體。

如果想要存取最新功能，或是您使用 Axis 端對端系統產品系列時，建議主動式常規提供的 AXIS 作業系統。如果您使用不會持續依據最新主動式常規進行驗證的第三方整合，則建議使用 LTS 常規。使用 LTS 時，這些產品可以在不引入任何重大功能變更或影響任何現有整合的情況下維護網路安全。如需 Axis 設備軟體策略的詳細資訊，請前往 axis.com/support/device-software。

檢查目前的 AXIS 作業系統版本

我們設備的功能取決於 AXIS 作業系統。對問題進行故障排除時，建議您先從檢查目前 AXIS 作業系統版本開始著手。最新版本可能包含解決特定問題的修正檔案。

若要檢查目前的 AXIS 作業系統版本：

1. 前往設備的網頁介面 > [狀態]。
2. 請參閱 [設備資訊] 下的 AXIS 作業系統版本。

升級 AXIS 作業系統

重要

- 升級設備軟體時，系統會儲存預先設定和自訂的設定 (假如新的 AXIS 作業系統中提供這些功能)，但 Axis Communications AB 不做此保證。
- 請確保該設備在升級過程中持續連接電源。

附註

使用主動式常規的最新 AXIS 作業系統升級設備時，該產品會獲得最新的可用功能。在升級之前，請務必閱讀每個新版本所提供的升級指示和版本資訊。若要尋找最新的 AXIS 作業系統版本和版本資訊，請前往 axis.com/support/device-software。

1. 將 AXIS 作業系統檔案下載至電腦，請前往 axis.com/support/device-software 免費下載。
2. 以管理員身分登入裝置。

3. 前往 [維護 > AXIS 作業系統升級]，並按一下 [升級]。
升級完成後，產品會自動重新啟動。

技術問題、線索和解決方式

如果在這裡找不到您要的內容，請嘗試 axis.com/support 中的疑難排解區段。

升級 AXIS 作業系統時發生問題

AXIS 作業系統升級失敗	如果升級失敗，則設備會重新載入之前的版本。最常見的原因是上傳了錯誤的 AXIS 作業系統檔案。請檢查 AXIS 作業系統檔案名稱是否與您的設備相對應，然後重試。
升級 AXIS 作業系統後發生問題	如果您在升級後遇到問題，請從 [維護] 頁面回復之前安裝的版本。

設定 IP 位址時發生問題

設備位在不同的子網路上	如果設備所使用的 IP 位址及用來存取設備的電腦的 IP 位址位在不同的子網路上，您將無法設定 IP 位址。請與您的網路管理員聯繫，以取得 IP 位址。
另一個設備正在使用此 IP 位址	中斷 Axis 裝置與網路的連接。執行 ping 命令 (在命令/DOS 視窗中，輸入 ping 和設備的 IP 位址)： <ul style="list-style-type: none"> • 如果您收到：來自 <IP 位址> 的回覆：位元組=32；時間=10...這表示網路上可能有另一個設備正在使用此 IP 位址。請向網路管理員索取新的 IP 位址，然後重新安裝裝置。 • 如果您收到：要求逾時，這表示此 IP 位址可供 Axis 設備使用。請檢查所有接線，然後重新安裝裝置。
IP 位址可能與相同子網路上的另一個設備發生衝突	在 DHCP 伺服器設定動態位址之前會使用 Axis 裝置中的固定 IP 位址。這表示，如果另一個裝置也使用同一個預設的固定 IP 位址，則存取該裝置可能會發生問題。

無法從瀏覽器存取設備

無法登入	啟用 HTTPS 時，請確定嘗試登入時使用的是正確的通訊協定 (HTTP 或 HTTPS)。您可能需要在瀏覽器的網址欄位中手動輸入 http 或 https。 如果遺失 root 帳戶的密碼，則必須將設備重設為出廠預設設定。請參考。
DHCP 已變更 IP 位址	從 DHCP 伺服器取得的 IP 位址是動態的，而且可能會變更。如果 IP 位址已變更，請使用 AXIS IP Utility 或 AXIS Device Manager，在網路上尋找設備。使用裝置的型號或序號來識別裝置，如果已設定 DNS 名稱，則使用該名稱來識別。 如有需要，可以手動指派固定 IP 位址。如需相關指示，請前往 axis.com/support 。
使用 IEEE 802.1X 時的憑證錯誤	若要讓驗證正常運作，Axis 裝置中的日期和時間設定必須與 NTP 伺服器同步。前往 [系統 > 日期和時間]。

設備可在本機加以存取，但無法從外部存取

若要從外部存取設備，建議您使用下列其中一個適用於 Windows® 的應用程式：

- AXIS Camera Station Edge：免費，非常適合有基本監控需求的小型系統。
- AXIS Camera Station 5：有 30 天免費試用版，非常適合中小型系統使用。
- AXIS Camera Station Pro：有 90 天免費試用版，非常適合中小型系統使用。

如需相關指示和下載，請前往 axis.com/vms。

無法透過連接埠 8883 與基於 SSL 的 MQTT 連接

防火牆會封鎖使用連接埠 8883 的流量，因其認為這種流量不安全。

在某些情況下，伺服器/中介者可能無法為 MQTT 通訊提供特定連接埠。仍然可以透過 HTTP/HTTPS 流量通常使用的連接埠來使用 MQTT。

- 如果伺服器/中介者支援 WebSocket/WebSocket Secure (WS/WSS) (通常在連接埠 443 上)，請改用此通訊協定。請洽詢伺服器/中介者提供者，以了解是否支援 WS/WSS，以及所需使用的連接埠和基本路徑。
- 如果伺服器/中介者支援 ALPN，可以透過開放的連接埠 (例如 443) 交涉使用 MQTT。請諮詢伺服器/中介者提供者，以了解是否支援 ALPN，以及所需使用的 ALPN 通訊協定和連接埠。

效能考量

當您設定系統時，務必要考量各項設定和情況對效能的影響。有一些因素會影響所需頻寬量 (傳輸率)，也有其他因素會影響影格張數，而某些因素則會同時影響這兩者。如果 CPU 的負載達到上限，這也會影響影格張數。

以下是最重要的考量因素：

- 高影像解析度或降低壓縮等級會導致影像包含更多資料，進而影響頻寬。
- 大量 Motion JPEG 用戶端或單點傳送 H.264/H.265/AV1 用戶端存取會影響頻寬。
- 不同用戶端同時檢視不同串流 (解析度、壓縮) 會影響影格張數和頻寬。盡可能使用相同的串流以維持高的影格張數。串流格式可用於確保串流是相同的。
- 同時存取具有不同編解碼器的影像串流會影響影格速率和頻寬。為了獲得最佳效能，請使用具有相同編碼解碼器的串流。
- 密集使用事件設定會影響產品的 CPU 負載，進而影響影格張數。
- 使用 HTTPS 可能會降低影格張數，尤其是在串流傳輸 Motion JPEG 時。
- 由於基礎設施不佳而導致的網路密集使用會影響頻寬。
- 在效能不佳的用戶端電腦上檢視會降低所感知的效能，並影響影格張數。
- 同時執行多個 AXIS Camera Application Platform (ACAP) 應用程式可能會影響影格張數和整體效能。

聯絡支援人員

如需更多協助，請前往 axis.com/support。

T10183848_zh_tw

2025-02 (M9.2)

© 2023 – 2025 Axis Communications AB