

AXIS M4215-LV Dome Camera

Podręcznik użytkownika

AXIS M4215-LV Dome Camera

Spis treści

Instalacja	3
Tryb podglądu	3
Rozpoczynanie pracy	4
Wyszukiwanie urządzenia w sieci	4
Otwórz interfejs WWW urządzenia	4
Utwórz konto administratora	4
Bezpieczne hasła	4
Sprawdzanie braku zmian w oprogramowaniu sprzętowym	5
Omówienie interfejsu WWW	5
Konfiguracja urządzenia	6
Ustawienia podstawowe	6
Regulowanie obrazu	6
Przeglądanie i rejestracja obrazów wideo	10
Konfiguracja reguł dotyczących zdarzeń	12
Dźwięk	14
Interfejs WWW	15
Stan	15
Wideo	16
Zapisy	26
Aplikacje	27
System	28
Konservacja	46
Dowiedz się więcej	48
Instalacje na duże odległości	48
Obszar obserwacji	48
Zdalny zoom i ostrość	48
Maski prywatności	48
Nakładki	49
Strumieniowanie i pamięć masowa	49
Aplikacje	50
Cyberbezpieczeństwo	51
Specyfikacje	53
Informacje ogólne o produkcie	53
Wskaźniki LED	53
Gniazdo karty SD	53
Przyciski	54
Złącza	54
Zalecenia dotyczące czyszczenia	55
Rozwiązywanie problemów	56
Przywróć domyślne ustawienia fabryczne	56
Opcje oprogramowania sprzętowego	56
Sprawdzenie bieżącej wersji oprogramowania sprzętowego	56
Aktualizacja oprogramowania sprzętowego	57
Problemy techniczne, wskazówki i rozwiązania	57
Kwestie wydajności	59
Kontakt z pomocą techniczną	60

AXIS M4215-LV Dome Camera

Instalacja

Instalacja



Aby obejrzeć ten film wideo, przejdź do internetowej wersji dokumentu.

help.axis.com/?Etpiald=88762&tsection=install

Instalacja kamery kopułkowej AXIS M42 Series

Tryb podglądu

Tryb podglądu bardzo przyda się instalatorom podczas dostrajania widoku kamery w trakcie prac montażowych. W tym trybie można uzyskać dostęp do widoku kamery bez konieczności logowania. Tryb jest dostępny wyłącznie w urządzeniu mającym jeszcze ustawienia fabryczne i tylko przez krótki czas w trakcie włączania urządzenia.



Aby obejrzeć ten film wideo, przejdź do internetowej wersji dokumentu.

help.axis.com/?Etpiald=88762&tsection=preview-mode

W tym filmie pokazano, jak się posługiwać trybem podglądu.

AXIS M4215-LV Dome Camera

Rozpoczynanie pracy

Rozpoczynanie pracy

Wyszukiwanie urządzenia w sieci

Aby znaleźć urządzenia Axis w sieci i przydzielić im adresy IP w systemie Windows®, użyj narzędzia AXIS IP Utility lub AXIS Device Manager. Obie aplikacje są darmowe i można je pobrać ze strony axis.com/support.

Więcej informacji na temat wykrywania i przypisywania adresów IP znajduje się w dokumencie *Jak przypisać adres IP i uzyskać dostęp do urządzenia*.

Obsługiwane przeglądarki

Urządzenie obsługuje następujące przeglądarki:

	Chrome™	Firefox®	Edge®	Safari®
Windows®	zalecane	x	x	
macOS®	zalecane			x
Inne systemy operacyjne	x	x		

Więcej informacji na temat zalecanych przeglądarek znajduje się na stronie axis.com/browser-support.

Otwórz interfejs WWW urządzenia

1. Otwórz przeglądarkę i wpisz adres IP lub nazwę hosta urządzenia Axis.
Jeśli nie znasz adresu IP, użyj narzędzia AXIS IP Utility lub AXIS Device Manager, aby zlokalizować urządzenie w sieci.
2. Wprowadź nazwę użytkownika i hasło. Jeśli korzystasz z urządzenia po raz pierwszy, musisz utworzyć konto administratora. Patrz *Utwórz konto administratora na stronie 4*.

Utwórz konto administratora

Przy pierwszym logowaniu do urządzenia należy utworzyć konto administratora.

1. Wprowadź nazwę użytkownika.
2. Wprowadź hasło. Patrz *Bezpieczne hasła na stronie 4*.
3. Wprowadź ponownie hasło.
4. Kliknij **Add user (Dodaj użytkownika)**.

Ważne

W urządzeniu nie ma konta domyślnego. Jeśli nastąpi utrata hasła do konta administratora, należy zresetować urządzenie. Patrz *Przywróć domyślne ustawienia fabryczne na stronie 56*.

Bezpieczne hasła

Ważne

Urządzenia Axis wysyłają wstępnie ustawione hasło przez sieć jako zwykły tekst. Aby chronić urządzenie po pierwszym zalogowaniu, skonfiguruj bezpieczne i szyfrowane połączenie HTTPS, a następnie zmień hasło.

Hasło urządzenia stanowi podstawową ochronę danych i usług. Urządzenia Axis nie narzucają zasad haseł, ponieważ mogą być one używane w różnych typach instalacji.

AXIS M4215-LV Dome Camera

Rozpoczynanie pracy

Aby chronić dane, zalecamy:

- Używanie haseł o długości co najmniej ośmiu znaków, najlepiej utworzonych automatycznym generatorem haseł.
- Nieujawnianie haseł.
- Regularną zmianę haseł co najmniej raz na rok.

Sprawdzanie braku zmian w oprogramowaniu sprzętowym

Aby upewnić się, że w urządzeniu zainstalowano oryginalne oprogramowanie sprzętowe Axis lub aby odzyskać kontrolę nad urządzeniem w razie ataku:

1. Przywróć domyślne ustawienia fabryczne. Patrz *Przywróć domyślne ustawienia fabryczne na stronie 56*.
Po zresetowaniu opcja bezpiecznego uruchamiania gwarantuje bezpieczeństwo urządzenia.
2. Skonfiguruj i zainstaluj urządzenie.

Omówienie interfejsu WWW

Ten film przybliży najważniejsze elementy i schemat działania interfejsu WWW urządzenia.



Aby obejrzeć ten film wideo, przejdź do internetowej wersji dokumentu.

help.axis.com/?&pid=88762§ion=web-interface-overview

Interfejs WWW urządzenia Axis

AXIS M4215-LV Dome Camera

Konfiguracja urządzenia

Konfiguracja urządzenia

Ustawienia podstawowe

Ustaw pozycję montażową

1. Przejdź do menu **Video > Installation > Mounting position** (**Wideo > Instalacja > Pozycja montażowa**).
2. Kliknij **Change** (**Zmień**).
3. Wybierz pozycję montażową i kliknij **Save and restart** (**Zapisz i uruchom ponownie**).

Ustawianie częstotliwości zasilania

1. Przejdź do menu **Video > Installation > Power line frequency** (**Wideo > Instalacja > Częstotliwość zasilania**).
2. Kliknij **Change** (**Zmień**).
3. Wybierz częstotliwość zasilania, a następnie kliknij przycisk **Save and restart** (**Zapisz i uruchom ponownie**).

Ustawianie orientacji

1. Przejdź do menu **Video > Installation > Rotate** (**Wideo > Instalacja > Obrót**).
2. Wybierz **0, 90, 180** lub **270** stopni.

Patrz także *Monitorowanie długich i wąskich obszarów na stronie 8*.

Regulowanie obrazu

W tej części znajdują się instrukcje dotyczące konfigurowania urządzenia. Aby dowiedzieć się więcej na temat działania niektórych funkcji, przejdź do *Dowiedz się więcej na stronie 48*.

Ustaw zoom i ostrość

Aby ustawić zoom:

1. Przejdź do okna **Video > Installation** (**Wideo > Instalacja**) i ustaw suwak powiększenia.

Aby ustawić ostrość:

1. Kliknij opcję , a zostanie wyświetlony obszar automatycznego regulowania ostrości.
2. Dopasuj obszar autofokusu, aby objąć nim tę część obrazu, która ma być ostra.

Jeżeli nie wybrano obszaru autofokusu, kamera ustawia ostrość dla całej sceny. Zalecamy ustawienie ostrości na obiekcie statycznym.

3. Kliknij opcję **Autofocus** (**Autofokus**).
4. Aby precyzyjnie dostroić ostrość, ustaw suwak ostrości.

Optymalizacja oświetlenia w podczerwieni

W zależności od środowiska montażowego i warunków kamery, na przykład zewnętrznych źródeł światła w scenie, czasami można poprawić jakość obrazu po ręcznym dostosowaniu natężenia oświetlenia LED. Jeżeli występują problemy z odbiciami światła emitowanego przez diody LED, spróbuj zmniejszyć ich intensywność.

1. Przejdź do menu **Video** (**Wideo**) **> Image** (**Obraz**) **> Day-night mode** (**Tryb dzienny/nocny**).

AXIS M4215-LV Dome Camera

Konfiguracja urządzenia

2. Włącz opcję Allow illumination (Zezwalaj na oświetlenie).
3. Kliknij  w podglądzie na żywo i wybierz Manual (Ręcznie).
4. Dostosuj intensywność.

Korzystanie z oświetlenia w podczerwieni w warunkach słabego oświetlenia (tryb nocny)

Kamera w ciągu dnia rejestruje kolorowe obrazy, korzystając ze światła dziennego. Niemniej, wraz ze zmniejszaniem się ilości światła widzialnego obrazy kolorowe stają się mniej jasne i wyraźne. Jeżeli w takiej sytuacji zostanie aktywowany tryb nocny, kamera będzie wykorzystywać zarówno światło widzialne, jak i podczerwień, aby uzyskać jasne i szczegółowe obrazy w czerni i bieli. Istnieje możliwość ustawienia automatycznego przełączania na tryb nocny.

1. Przejdź do Video > Image > Day-night mode (Wideo > Obraz > Tryb dzień/noc) i upewnij się, że w opcji IR cut filter (Filtr odcinający promieniowanie podczerwone) ustawiono wartość Auto (Automatycznie).
2. Aby ustawić, przy jakim poziomie oświetlenia kamera ma się przełączać na tryb nocny, przesun suwak Threshold (próg) w kierunku opcji Bright (Jasno) lub Dark (Ciemno).
3. Aby kamera używała wbudowanego oświetlenia promieniowania IR po włączeniu trybu nocnego, włącz opcje Allow illumination (Zezwalaj na oświetlenie) i Synchronize illumination (Synchronizuj oświetlenie).

Uwaga

W przypadku ustawienia przełączania w tryb nocny wtedy, gdy jest jaśniej, obraz pozostanie ostry, ponieważ będzie zawierał mniej szumu spowodowanego słabym oświetleniem. W przypadku ustawienia przełączania wtedy, gdy jest ciemniej, kolory zostaną zachowane przez dłuższy czas, ale wystąpi szum spowodowany słabym oświetleniem.

Zmniejszanie rozmycia obiektów w ruchu w warunkach słabego oświetlenia

Aby zmniejszyć rozmycie obiektów w ruchu w warunkach słabego oświetlenia, można dostosować jedno lub więcej następujących ustawień w menu Video > Image > Exposure (Wideo > Obraz > Ekspozycja):

- Przesun suwak Blur-noise trade-off (Stosunek rozmycia do szumu) w stronę opcji Low motion blur (Małe rozmycie obiektów w ruchu).

Uwaga

Szum zwiększy się w przypadku zwiększenia wzmocnienia.

- Ustaw Max shutter (Maks. czas migawki) na niższą wartość, a Max gain (Maks. wzmocnienie) na wyższą wartość.

Jeżeli problemy z rozmyciem ruchu są nadal widoczne:

- Zwiększ poziom oświetlenia w scenie.
- Zamontuj kamerę tak, aby obiekty poruszały się w jej kierunku lub przeciwnie, ale nie w poprzek.

Rejestracja w scenach z jasnym podświetleniem

Zakres dynamiki to różnica w poziomie oświetlenia na obrazie. W niektórych przypadkach różnica pomiędzy najciemniejszymi a najjaśniejszymi obszarami może być bardzo duża. W wyniku tego otrzymujemy obraz, na którym nie widać ani jasnych, ani ciemnych obszarów. Szeroki zakres dynamiki (WDR) służy do wyświetlenia jasnych i ciemnych obszarów na obrazie.

AXIS M4215-LV Dome Camera

Konfiguracja urządzenia



Obraz bez WDR.



Obraz z WDR.

Uwaga

- WDR może powodować występowanie artefaktów na obrazie.
1. Przejdź do Image > Wide dynamic range (Obraz > Szeroki zakres dynamiki).
 2. Włącz WDR.
 3. Jeżeli nadal występują problemy, przejdź do menu Exposure (Ekspozycja) i ustaw Exposure zone (Strefę ekspozycji) tak, by pokrywała się z obszarem zainteresowania.

Więcej informacji o funkcji WDR i sposobie jej wykorzystania znajduje się na stronie axis.com/web-articles/wdr.

Monitorowanie długich i wąskich obszarów

Użyj formatu korytarzowego, aby lepiej używać pełnego pola widzenia w długich i wąskich obszarach, takich jak klatki schodowe, korytarze, drogi czy tunele.

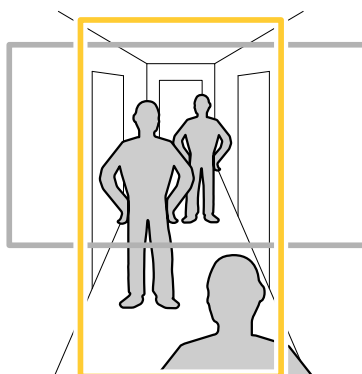

AXIS M4215-LV Dome Camera



Konfiguracja urządzenia

1. W zależności od urządzenia, obróć kamerę lub obiektyw trójosiowy Axis o 90° lub 270°.
2. Jeżeli urządzenie nie ma funkcji automatycznego obrotu widoku, przejdź do okna **Video > Installation (Wideo > Instalacja)**.
3. Obróć widok o 90° lub 270°.

Sprawdzanie rozdzielczości pikseli

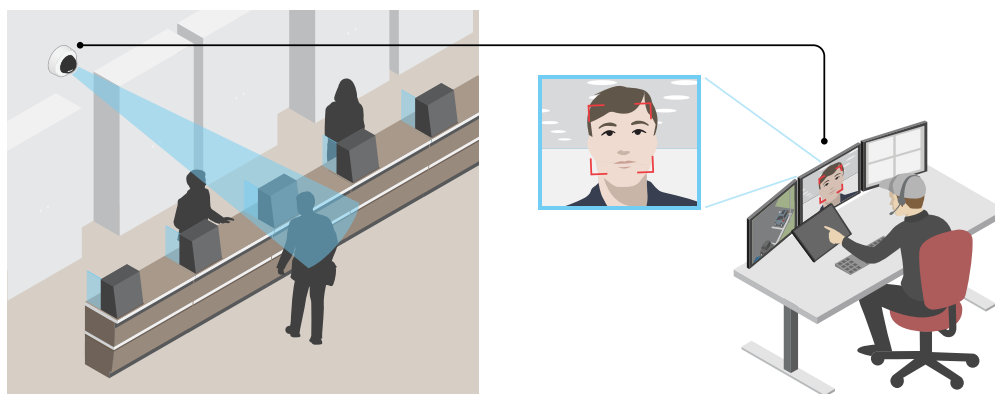
Aby sprawdzić, czy zdefiniowana część obrazu zawiera wystarczającą liczbę pikseli, aby na przykład rozpoznać twarz osoby, można użyć licznika pikseli.



1. Przejdź do menu **Video > Image (Wideo > Obraz)** i kliknij .
2. Kliknij , aby wyświetlić **Pixel counter (Licznik pikseli)**.
3. Dostosuj rozmiar i pozycję prostokąta w podglądzie na żywo kamery, na przykład tak, by obejmował miejsce, w którym mogą pojawić się twarze.

Możesz zobaczyć liczbę pikseli każdej ze stron prostokąta i zdecydować, czy wartości są wystarczające dla Twoich potrzeb.

Ukrywanie części obrazu za pomocą masek prywatności

Możesz utworzyć jedną lub kilka masek prywatności, aby ukryć fragmenty obrazu.

1. Przejdź do okna **Video > Privacy masks (Wideo > Maski prywatności)**.
2. Kliknij .
3. Kliknij nową maskę i nadaj jej nazwę.
4. Dostosuj rozmiar i położenie maski prywatności zgodnie z potrzebami.
5. Aby zmienić kolor wszystkich masek prywatności, kliknij **Privacy masks (Maski prywatności)** i wybierz jeden z kolorów.

Patrz także *Maski prywatności na stronie 48*

Wyświetlanie nakładek na obrazie

Możesz dodać obraz jako nałożenie do strumienia wideo.

AXIS M4215-LV Dome Camera

Konfiguracja urządzenia

1. Wybierz kolejno opcje **Video > Overlays (Wideo > Nakładki)**.
2. Wybierz opcję **Image (Obraz)** i kliknij  .
3. Kliknij przycisk **Images (Obrazy)**.
4. Przeciągnij i upuść obraz.
5. Kliknij przycisk **Upload (Prześlij)**.
6. Kliknij przycisk **Manage overlay (Zarządzaj nałożeniem)**.
7. Wybierz obraz i położenie. Aby zmienić położenie obrazu nakładki, można go również przeciągnąć w podglądzie na żywo.

Wyświetlanie nakładki tekstu

Możesz dodać pole tekstowe jako nakładkę strumienia wideo. Jest to przydatne na przykład do wyświetlania daty, godziny lub nazwy firmy w strumieniu wideo.

1. Wybierz kolejno opcje **Video > Overlays (Wideo > Nakładki)**.
2. Wybierz opcję **Text (Tekst)** i kliknij  .
3. Wpisz tekst, który ma być wyświetlany w strumieniu wideo.
4. Wybierz położenie. Aby zmienić położenie pola tekstowego nakładki, można je również przeciągnąć w podglądzie na żywo.

Rejestracja i odtwarzanie obrazu

Nagrywanie obrazu wideo bezpośrednio z kamery

1. Przejdź do menu **Video > Image (Wideo > Obraz)**.
2. Aby rozpocząć rejestrację, kliknij przycisk  .

Jeżeli jeszcze nie przygotowano żadnej pamięci masowej, kliknij  oraz  . Aby uzyskać instrukcje dotyczące konfigurowania zasobów sieciowej pamięci masowej, zobacz *Konfiguracja zasobów sieciowej pamięci masowej na stronie 11*

3. Aby zatrzymać rejestrację, ponownie kliknij przycisk  .

Przeglądanie materiałów wideo

1. Przejdź do menu **Recordings (Zapisy)**.
2. Obok swojego nagrania na liście kliknij przycisk  .

Przeglądanie i rejestracja obrazów wideo

W tej części znajdują się instrukcje dotyczące konfigurowania urządzenia. Aby dowiedzieć się więcej o działaniu strumieniowania i pamięci masowej, przejdź do *Strumieniowanie i pamięć masowa na stronie 49*.

Zmniejszanie zapotrzebowania na przepustowość i pamięć

Ważne

Zmniejszenie przepustowości może skutkować utratą wyrazistości szczegółów na obrazie.

AXIS M4215-LV Dome Camera

Konfiguracja urządzenia

1. Wybierz kolejno opcje **Video > Stream (Wideo > Strumień)**.
2. W podglądzie na żywo kliknij przycisk .
3. W ustawieniu **Video format (Format wideo)** wybierz wartość **H.264**.
4. Przejdź do okna **Video > Stream > General (Wideo > Strumień > Ogólne)** i zwiększ wartość w polu **Compression (Kompresja)**.
5. Przejdź do menu **Video > Stream > Zipstream (Wideo > Przesyłanie strumieniowe > Zipstream)** i wykonaj jedną lub więcej z czynności opisanych niżej:

Uwaga

Ustawienia Zipstream będą używane zarówno w kompresji H.264, jak i H.265.

- Wybierz opcję **Zipstream Strength (Siła technologii Zipstream)**, której chcesz użyć.
- Włącz polecenie **Optimize for storage (Optymalizuj pod kątem zasobu)**. Tej opcji można użyć tylko wtedy, gdy system VMS obsługuje ramki B.
- Włącz opcję **Dynamic FPS (Dynamiczna liczba klatek na sekundę)**.
- Włącz opcję **Dynamic GOP (Dynamiczna liczba klatek na sekundę)** i dla długości GOP ustaw wysoką wartość parametru **Upper limit (Górny limit)**.

Uwaga

Większość przeglądarek internetowych nie obsługuje kodowania H.265, dlatego urządzenie nie obsługuje go w swoim interfejsie WWW. Zamiast tego można użyć systemu zarządzania materiałem wizyjnym lub aplikacji obsługującej dekodowanie H.265.

Konfiguracja zasobów sieciowej pamięci masowej

Aby przechowywać zapisy w sieci, należy skonfigurować zasoby sieciowej pamięci masowej.

1. Przejdź do **System > Storage (Pamięć masowa)**.
2. W obszarze **Network storage (Sieciowa pamięć masowa)** kliknij opcję  **Add network storage (Dodaj sieciową pamięć masową)**.
3. Wpisz adres IP serwera hosta.
4. W ustawieniu **Network share (Udział sieciowy)** podaj nazwę współdzielonego udziału na serwerze hosta.
5. Wprowadź nazwę użytkownika i hasło.
6. Wybierz wersję protokołu SMB lub pozostaw wartość **Auto (Automatycznie)**.
7. Jeżeli występują tymczasowe problemy z połączeniem lub udział nie został jeszcze skonfigurowany, zaznacz opcję **Add share even if connection fails (Dodaj udział nawet w razie awarii połączenia)**.
8. Kliknij przycisk **Add (Dodaj)**.

Wyświetlanie strumienia wideo na żywo na monitorze

Kamera może przesyłać strumień wideo na żywo do monitora HDMI nawet bez połączenia sieciowego. Monitor może być wykorzystywany do celów dozoru lub do publicznego odtwarzania informacji, na przykład w sklepie.

1. Podłącz monitor zewnętrzny za pomocą złącza HDMI.
2. Przejdź do menu **System > Video out (System > Wyjście wideo)** i włącz **HDMI**.

AXIS M4215-LV Dome Camera

Konfiguracja urządzenia

- Wybierz Source (Źródło). W razie potrzeby obróć obraz.

Konfiguracja reguł dotyczących zdarzeń

Można utworzyć reguły sprawiające, że urządzenie będzie wykonywać konkretne akcje po wystąpieniu określonych zdarzeń. Reguła składa się z warunków i akcji. Warunki mogą służyć do wyzwalania akcji. Urządzenie może na przykład rozpocząć zapis lub wysłać wiadomość e-mail po wykryciu ruchu albo wyświetlić nałożony tekst podczas rejestracji.

Aby uzyskać więcej informacji, zapoznaj się z przewodnikiem *Get started with rules for events* (Reguły dotyczące zdarzeń).

Wyzwalanie akcji

- Przejdź do menu **System > Events (System > Zdarzenia)** i dodaj regułę. Reguła określa, kiedy urządzenie wykona określone działania. Reguły można ustawić jako zaplanowane, cykliczne lub wyzwalane ręcznie.
- Wprowadź **Name (Nazwę)**.
- Wybierz **Condition (Warunek)**, który musi zostać spełniony w celu wyzwolenia akcji. Jeżeli w regule akcji zostanie określony więcej niż jeden warunek, wszystkie muszą zostać spełnione, aby wyzwolić akcję.
- Wybierz **Action (Akcję)**, którą urządzenie ma wykonać po spełnieniu warunków.

Uwaga

Po dokonaniu zmian w aktywnej regule należy ją uruchomić ponownie, aby uwzględnić zmiany.

Uwaga

Jeżeli zmieniasz definicję profilu strumienia używanego w regule, musisz ponownie uruchomić wszystkie reguły korzystające z tego profilu strumienia.

Rejestrowanie obrazu wideo w momencie wykrycia obiektu

W tym przykładzie wyjaśniono, jak skonfigurować kamerę, aby rozpocząć zapis na karcie SD, kiedy kamera wykryje dany obiekt. Zapis obejmuje pięć sekund przed detekcją i minutę po zakończeniu detekcji.

Przed uruchomieniem usługi:

- Upewnij się, że karta SD została zainstalowana.

Upewnij się, że jest uruchomiona aplikacja AXIS Object Analytics:

- Wybierz kolejno opcje **Apps > AXIS Object Analytics (Aplikacje > AXIS Object Analytics)**.
- Uruchom aplikację, jeśli jeszcze nie jest uruchomiona.
- Upewnij się, że aplikacja została skonfigurowana odpowiednio do potrzeb.

Create a rule (Utwórz regułę):

- Przejdź do menu **System > Events (System > Zdarzenia)** i dodaj regułę.
- Wprowadź nazwę reguły.
- Z listy warunków w obszarze **Application (Zastosowanie)** wybierz **Object Analytics (Analiza obiektów)**.
- Z listy akcji w obszarze **Recordings (Zapisy)** wybierz opcję **Record video while the rule is active (Rejestruj wideo, gdy reguła jest aktywna)**.
- Z listy opcji pamięci masowej wybierz opcję **SD_DISK**.
- Wybierz kamerę i profil strumienia.
- Ustaw czas buforowania przed zdarzeniem na 5 sekund.

AXIS M4215-LV Dome Camera

Konfiguracja urządzenia

8. Ustaw czas buforowania po zdarzeniu na 1 minutę.
9. Kliknij przycisk **Save (Zapisz)**.



Wyświetlanie nałożenia tekstu w strumieniu wideo, gdy urządzenie wykryje obiekt

W poniższym przykładzie wyjaśniono sposób wyświetlania tekstu „Motion detected” (Wykryto ruch), gdy urządzenie wykryje obiekt.

Upewnij się, że jest uruchomiona aplikacja AXIS Object Analytics:

1. Wybierz kolejno opcje **Apps > AXIS Object Analytics (Aplikacje > AXIS Object Analytics)**.
2. Uruchom aplikację, jeśli jeszcze nie jest uruchomiona.
3. Upewnij się, że aplikacja została skonfigurowana odpowiednio do potrzeb.

Dodaj nałożenie tekstu:

1. Wybierz kolejno opcje **Video > Overlays (Wideo > Nakładki)**.
2. W obszarze **Overlays (Nakładki)** zaznacz opcję **Text (Tekst)** i kliknij przycisk  .
3. W polu tekstowym wprowadź #D.
4. Wybierz rozmiar i wygląd tekstu.
5. Aby umieścić nakładkę tekstową, kliknij przycisk  i wybierz opcję.

Create a rule (Utwórz regułę):

1. Przejdź do menu **System > Events (System > Zdarzenia)** i dodaj regułę.
2. Wprowadź nazwę reguły.
3. Z listy warunków w obszarze **Application (Zastosowanie)** wybierz **Object Analytics (Analiza obiektów)**.
4. Na liście akcji w obszarze **Overlay text (Nałożony tekst)** wybierz opcję **Use overlay text (Użyj nałożonego tekstu)**.
5. Wybierz kanał wideo.
6. W polu **Text (Tekst)** wpisz „Motion detected” (Wykryto ruch).
7. Ustaw czas trwania.
8. Kliknij przycisk **Save (Zapisz)**.

Automatyczne przesyłanie wiadomości e-mail w przypadku zamalowania obiektywu farbą w sprayu

Activate the tampering detection (Aktywacja wykrywania sabotażu):

1. Przejdź do menu **System > Detectors > Camera tampering (System > Detektory > Sabotaż kamery)**.
2. Ustaw wartość dla funkcji **Trigger delay (Opóźnienie wyzwalacza)**. Wartość ta wskazuje czas, jaki musi upłynąć przed wysłaniem wiadomości e-mail.
3. Włącz opcję **Trigger on dark images (Wyzwalaj przy ciemnych obrazach)**, aby wykrywać, czy obiektyw stracił znacząco ostrość lub został zamalowany albo zakryty.

Add an email recipient (Dodaj odbiorcę wiadomości e-mail):

4. Przejdź do menu **System > Events > Recipients (System > Zdarzenia > Odbiorcy)** i dodaj odbiorcę.
5. Wprowadź nazwę odbiorcy.

AXIS M4215-LV Dome Camera

Konfiguracja urządzenia

6. Wybierz adres E-mail.
7. Wprowadź adres e-mail odbiorcy.
8. Kamera nie ma dedykowanego serwera poczty e-mail, więc należy się zalogować na inny serwer, aby wysłać wiadomości e-mail. Podaj pozostałe informacje wymagane przez dostawcę poczty e-mail.
9. Kliknij przycisk **Test**, aby wysłać testową wiadomość e-mail.
10. Kliknij przycisk **Save (Zapisz)**.

Create a rule (Utwórz regułę):

11. Przejdź do menu **System > Events > Rules (System > Zdarzenia > Reguły)** i dodaj regułę.
12. Wprowadź nazwę reguły.
13. Z listy warunków w obszarze **Video (Wideo)** wybierz **Tampering (Sabotaż)**.
14. Z listy akcji w menu **Notifications (Powiadomienia)** wybierz pozycję **Send notification to email (Wyślij powiadomienie emailem)**, a następnie wybierz odbiorcę z listy.
15. Wpisz temat i treść wiadomości e-mail.
16. Kliknij przycisk **Save (Zapisz)**.

Dźwięk

Dodawanie dźwięku do zapisu

Włącz dźwięk:

1. Przejdź do menu **Video > Stream > Audio (Wideo > Strumień > Dźwięk)** i włącz obsługę audio.
2. Jeżeli urządzenie ma więcej niż jedno źródło sygnału wejściowego, wybierz właściwe w polu **Source (Źródło)**.
3. Wybierz kolejno opcje **Audio > Device settings (Dźwięk > Ustawienia urządzenia)** i włącz odpowiednie źródło sygnału wejściowego.
4. Jeżeli wprowadzisz jakiegokolwiek zmiany w źródle sygnału wejściowego, kliknij przycisk **Apply changes (Aktywuj zmiany)**.

Edytuj profil strumienia używany do rejestracji:











5. Przejdź do okna **System > Stream profiles (System > Profile strumienia)** i wybierz profil strumienia.
6. Kliknij opcję **Include audio (Dołącz audio)** i włącz ją.
7. Kliknij przycisk **Save (Zapisz)**.

AXIS M4215-LV Dome Camera

Interfejs WWW

Interfejs WWW

Aby przejść do interfejsu WWW urządzenia, wpisz adres IP urządzenia w przeglądarce internetowej.

-  Wyświetl/ukryj menu główne.
-  Wyświetl informacje o wersji.
-  Uzyskaj dostęp do pomocy dotyczącej produktu.
-  Zmień język.
-  Ustaw jasny lub ciemny motyw.
-    Menu użytkownika zawiera opcje:
 - Informacje o zalogowanym użytkowniku.
 -  **Change account (Zmień konto)**: Wyloguj się z bieżącego konta i zaloguj się na nowe konto.
 -  **Log out (Wyloguj)** : Wyloguj się z bieżącego konta.
-  Menu kontekstowe zawiera opcje:
 - **Analytics data (Dane analityczne)**: Zaakceptuj, aby udostępniać nie osobiste dane przeglądarki.
 - **Feedback (Opinia)**: Ta opcja pozwala wystawiać opinie, by pomagać nam w poprawianiu funkcjonalności produktów i usług.
 - **Legal (Informacje prawne)**: Wyświetl informacje o plikach cookie i licencjach.
 - **About (Informacje)**: ta opcja pokazuje informacje o urządzeniu, w tym wersję oprogramowania sprzętowego i numer seryjny.
 - **Interfejs starszego urządzenia**: Zmień interfejs WWW urządzenia na starszą wersję.

Stan

Time sync status (Stan synchronizacji czasu)



Pokazuje informacje o synchronizacji z usługą NTP, w tym czy urządzenie jest zsynchronizowane z serwerem NTP oraz czas pozostały czas do następnej synchronizacji.

NTP settings (Ustawienia NTP): umożliwia wyświetlenie i zaktualizowanie ustawień NTP. Ta opcja pozwala przejść do strony **Date and time (Data i godzina)**, gdzie można zmienić ustawienia usługi NTP.

Ongoing recordings (Trwające nagrania)

Ta opcja wyświetla trwające nagrania i zasób pamięci, w którym mają być zapisane.

Recordings (Nagrania): pozwala wyświetlić trwające i przefiltrowane nagrania oraz ich źródła. Więcej informacji: *Zapisy na stronie 26*

  Pokazuje lokalizację zapisu nagrania w zasobie.

AXIS M4215-LV Dome Camera

Interfejs WWW

Device info (Informacje o urządzeniu)

ta opcja pokazuje informacje o urządzeniu, w tym wersję oprogramowania sprzętowego i numer seryjny.

Upgrade firmware (Aktualizuj oprogramowanie sprzętowe): umożliwia zaktualizowanie oprogramowania sprzętowego urządzenia. Ta opcja pozwala przejść do strony Maintenance (Konserwacja), gdzie można wykonać aktualizację oprogramowania sprzętowego.

Connected clients (Podłączone klienty)

Pokazuje liczbę połączeń i połączonych klientów.

View details (Wyświetl szczegóły): Wyświetla i aktualizuje listę połączonych klientów. Na liście widać adres IP, protokół, port i PID/proces każdego klienta.

Wideo



Kliknij, aby odtworzyć strumień wideo na żywo.



Kliknij, aby zatrzymać odtwarzanie strumienia wideo na żywo.



Kliknij, aby zapisać zrzut ekranu ze strumienia wideo na żywo. Plik jest zapisywany w folderze „Pobrane” na komputerze. Nazwa pliku to [snapshot_YYYY_MM_DD_HH_MM_SS.jpg]. Rozmiar pliku zależy od kompresji zastosowanej w przeglądarce internetowej, do której przysyłane jest ujęcie, więc może on różnić się od wartości ustawienia kompresji w urządzeniu.



Kliknij, aby wyświetlić porty wyjścia we/wy. Użyj przełącznika, aby otworzyć lub zamknąć obwód portu, na przykład w celu przetestowania urządzeń zewnętrznych.



Kliknij, aby ręcznie włączyć lub wyłączyć oświetlenie w podczerwieni.



Kliknij, aby ręcznie włączyć lub wyłączyć oświetlenie białym światłem.



Kliknij, aby uzyskać dostęp do ekranowych elementów sterowania:

- **Predefined controls (Wstępnie zdefiniowane elementy sterowania):** Włącz, aby używać dostępnych ekranowych elementów sterowania.
- **Custom controls (Niestandardowe elementy sterowania):** Kliknij przycisk  **Add custom control (Dodaj niestandardowy element sterowania)**, aby dodać ekranowy element sterujący.



Służy do uruchomienia myjki. Po rozpoczęciu sekwencji mycia kamera przemieszcza się do skonfigurowanej pozycji, gdzie jest spryskiwana. Po całej zakończeniu sekwencji mycia kamera powraca do poprzedniej pozycji. Ikona jest widoczna tylko po podłączeniu i skonfigurowaniu myjki.



Służy do uruchomienia wycieraczki.



Kliknij i wybierz prepozycję, aby do niej przejść w widoku na żywo. Można też kliknąć przycisk **Setup (Ustawienia)** i przejść do strony prepozycji.

AXIS M4215-LV Dome Camera

Interfejs WWW



Dodawanie lub usuwanie obszaru przywracania ostrości. Po dodaniu obszaru przywracania ostrości kamera zapisuje ustawienia ostrości w danym zakresie obrotu/pochylenia. Po ustawieniu obszaru przywracania ostrości kamera będzie odtwarzać uprzednio zapisaną ostrość wtedy, gdy znajdzie się w tym obszarze w podglądzie na żywo. Wystarczy pokrycie połowy obszaru, aby kamera przywróciła ostrość.



Kliknij, aby wybrać trasę strażnika, a następnie kliknij przycisk **Start (Rozpocznij)**, aby odtworzyć trasę strażnika. Alternatywnie kliknij przycisk **Setup (Ustawienia)** i przejdź do strony tras strażników.



Kliknij, aby ręcznie włączyć grzejnik na określony czas.







Kliknij, aby rozpocząć ciągłą rejestrację strumienia wideo na żywo. Kliknij przycisk ponownie, aby zatrzymać rejestrację. Jeżeli rejestrowanie jest w toku, po ponownym uruchomieniu kamery zostanie wznowione automatycznie.



Kliknij, aby wyświetlić pamięć masową skonfigurowaną dla urządzenia. Aby skonfigurować pamięć masową, należy zalogować się jako administrator.



Kliknij, aby wyświetlić więcej ustawień:

- **Video format (Format wideo):** Wybierz format kodowania, który ma być zastosowany w podglądzie na żywo.
- **Client stream information (Dane strumienia klienta):** Włącz, aby wyświetlać dynamiczne informacje o strumieniu wideo na żywo odtwarzanym w przeglądarce. Informacje o przepływności różnią się od informacji podanych w nakładce tekstowej, ponieważ pochodzą one z różnych źródeł. Przepływność w informacjach o strumieniu na urządzeniu klienckim dotyczy ostatniej sekundy i pochodzi ze sterownika kodowania w urządzeniu. Przepływność w nakładce tekstowej to średnia z ostatnich 5 sekund i pochodzi z przeglądarki. Obie wartości obejmują tylko nieprzetworzony strumień wideo, a nie dodatkową przepustowość generowaną w trakcie przesyłania przez sieć przy użyciu protokołu UDP/TCP/HTTP.
- **Adaptive stream (Strumień adaptacyjny):** Włącz, aby dostosować rozdzielczość obrazu do rzeczywistej rozdzielczości wyświetlania w kliencie, co poprawi jakość odbioru i zapobiegnie przeciążeniu sprzętu klienta. Strumień adaptacyjny jest stosowany tylko podczas oglądania strumienia wideo na żywo w interfejsie WWW za pomocą przeglądarki internetowej. Po włączeniu funkcji strumienia adaptacyjnego maksymalna poklatkowość wynosi 30 kl./s. Wykonanie zrzutu ekranu przy włączonej funkcji strumienia adaptacyjnego spowoduje, że zrzut użyje rozdzielczości obrazu wybranej w strumieniu adaptacyjnym.
- **Level grid (Siatka pozioma):** Kliknij opcję , aby wyświetlać siatkę poziomą. Siatka pomaga stwierdzić, czy obraz jest wyrównany w poziomie. Kliknij opcję , aby ukryć siatkę.
- **Licznik pikseli:** Kliknij przycisk , aby wyświetlić licznik pikseli. Przeciągnij ten obszar i zmień jego rozmiar, aby objąć nim obszar zainteresowania. W polach **Width (Szerokość)** i **Height (Wysokość)** można również zdefiniować liczbę pikseli określającą rozmiar obszaru.
- **Refresh (Odśwież):** Kliknij opcję , aby odświeżyć nieruchomy obraz w widoku na żywo.
- **PTZ controls (Sterowanie PTZ):** : Włączenie opcji spowoduje wyświetlenie elementów sterowania parametrami PTZ w widoku na żywo.



Kliknij, aby wyświetlać podgląd na żywo w pełnej rozdzielczości. Jeśli pełna rozdzielczość jest większa niż rozmiar ekranu, do nawigowania po obrazie użyj mniejszej rozdzielczości.



Kliknij, aby wyświetlać strumień wideo na żywo na pełnym ekranie. Naciśnij ESC aby wyjść z trybu pełnoekranowego.

AXIS M4215-LV Dome Camera

Interfejs WWW

Instalacja

Rotate (Obróć): Wybierz preferowaną orientację obrazu.

Zoom: Użyj suwaka, aby dostosować stopień powiększenia.

Focus (Ostrość): Użyj suwaka, aby manualnie ustawić ostrość.

AF: Kliknij, aby włączyć samoczynne ustawianie ostrości na wybranym obszarze. Jeżeli nie wybrano obszaru autofokusu, kamera ustawia ostrość dla całej sceny.



Autofocus area (Obszar autofokusu): Kliknij opcję , a zostanie wyświetlony obszar automatycznego regulowania ostrości. Ten obszar powinien obejmować obszar zainteresowania.

Reset focus (Resetuj ostrość): Kliknij, aby przywrócić poprzednie umiejscowienie obszaru ostrości.

Obraz

Appearance (Wygląd)

Scene profile (Profil sceny)  : Wybierz profil sceny pasujący do scenariusza dozoru. Profil sceny optymalizuje ustawienia obrazu, w tym poziom koloru, jasność, ostrość, kontrast i kontrast lokalny, dla określonego środowiska lub przeznaczenia.

- **Forensic (Do celów dochodzenia)**: Nadaje się na potrzeby dozoru.
- **Indoor (Wewnątrz pomieszczeń)**  : Nadaje się do wnętrz budynków.
- **Outdoor (Na zewnątrz pomieszczeń)**  : Nadaje się do miejsc poza budynkami.
- **Vivid (Żywe kolory)**: Nadaje się do prezentacji.
- **Podgląd ruchu drogowego**: Nadaje się do monitorowania ruchu pojazdów.

Saturation (Nasycenie): Użyj suwaka, aby dostosować intensywność kolorów. Można na przykład uzyskać obraz w odcieniach szarości.



Contrast (Kontrast): Suwak służy do regulacji różnicy między jasnymi a ciemnymi fragmentami obrazu.

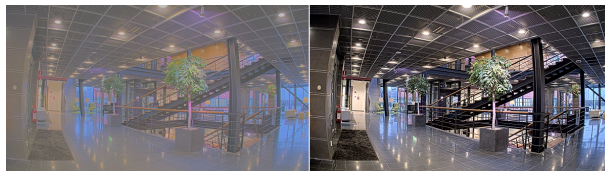

Brightness (Jasność): Użyj suwaka, aby dostosować intensywność światła. Może to poprawić widoczność obiektów. Ustawienie jasności jest stosowane po rejestracji obrazu i nie wpływa na zawarte w nim informacje. Aby uzyskać lepszą widoczność szczegółów na ciemnym obszarze, zazwyczaj lepiej jest zwiększyć wzmocnienie lub czas ekspozycji.

AXIS M4215-LV Dome Camera

Interfejs WWW



Sharpness (Ostrość): Aby zwiększyć wyrazistość obiektów na obrazie, należy za pomocą suwaka wyregulować kontrast krawędzi. Zwiększenie ostrości może spowodować wzrost przepływności bitowej i efekcie zapotrzebowania na pamięć masową.

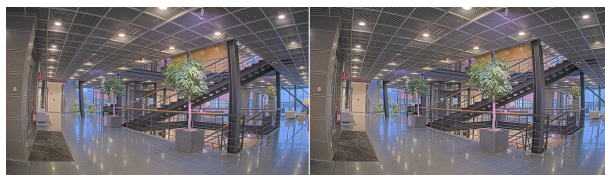

Szeroki zakres dynamiki

WDR ⓘ : Włącz tę funkcję, aby wyświetlić zarówno ciemne, jak i jasne obszary na obrazie.

Local contrast (Lokalny kontrast) ⓘ : Za pomocą suwaka wyreguluj kontrast obrazu. Wyższa wartość zwiększa kontrast pomiędzy ciemnymi i jasnymi obszarami.

Tone mapping (Mapowanie tonowe) ⓘ : Suwak ten służy do zmiany wartości mapowania tonalnego zastosowanego na obrazie. Jeżeli wartość ta wynosi zero, to stosowana jest tylko standardowa korekcja gamma; wyższa wartość zwiększa widoczność najjaśniejszych i najciemniejszych fragmentów obrazu.

Balans bieli

Kiedy kamera wykryje temperaturę barwową docierającego do niej światła, może ona dostosować obraz w celu zwiększenia naturalności kolorów. Jeśli to nie wystarczy, można wybrać odpowiednie źródło światła z listy.



Automatyczne ustawienie balansu bieli zmniejsza ryzyko migotania dzięki stopniowemu dostosowywaniu się do zmian. W przypadku zmiany oświetlenia lub podczas pierwszego uruchomienia kamery dostosowanie się do nowego źródła światła może zająć maksymalnie 30 sekund. Jeżeli w scenie znajduje się więcej niż jeden typ źródła światła, tj. różnią się one temperaturą barwową, to algorytm automatycznego balansu bieli bierze pod uwagę dominujące źródło światła. Można to obejść poprzez wybranie stałego balansu bieli, który dostosowuje się do referencyjnego źródła światła.

Light environment (Środowisko oświetlenia):

- **Automatic (Automatycznie):** Automatyczna identyfikacja i kompensacja względem koloru źródła światła. Jest to zalecane ustawienie, które można wykorzystać w większości sytuacji.
- **Automatic – outdoors (Automatyczny – zewnętrzny)** ⓘ : Automatyczna identyfikacja i kompensacja względem koloru źródła światła. Jest to zalecane ustawienie, które można wykorzystać w większości sytuacji dla dozoru na zewnątrz pomieszczeń.
- **Custom – indoors (Niestandardowe – wewnętrzne)** ⓘ : Stałe dostosowanie koloru dla pomieszczenia z oświetleniem innym niż jarzeniowe, odpowiednie dla zwykłej temperatury barwowej około 2800 K.
- **Custom – outdoors (Niestandardowe – zewnętrzne)** ⓘ : Stałe dostosowanie koloru dla słonecznej pogody z temperaturą barwową około 5500 K.

AXIS M4215-LV Dome Camera

Interfejs WWW

- **Fixed – fluorescent 1 (Stały – fluorescencyjny 1):** Stałe dostosowanie koloru dla oświetlenia jarzeniowego z temperaturą barwową około 4000 K.
- **Fixed – fluorescent 2 (Stały – fluorescencyjny 2):** Stałe dostosowanie koloru dla oświetlenia jarzeniowego z temperaturą barwową około 3000 K.
- **Fixed – indoors (Stały – wewnętrzny):** Stałe dostosowanie koloru dla pomieszczenia z oświetleniem innym niż jarzeniowe, odpowiednie dla zwykłej temperatury barwowej około 2800 K.
- **Fixed – outdoors 1 (Stały – zewnętrzny 1):** Stałe dostosowanie koloru dla słonecznej pogody z temperaturą barwową około 5500 K.
- **Fixed – outdoors 2 (Stały – zewnętrzny 2):** Stałe dostosowanie koloru dla pochmurnej pogody z temperaturą barwową około 6500 K.
- **Street light – mercury (Światło uliczne – rtęciowe)**  : Stałe dostosowanie koloru dla typowej emisji rtęciowego oświetlenia ulicznego.
- **Street light – sodium (Światło uliczne – sodowe)**  : Stałe dostosowanie koloru, z kompensacją względem typowego pomarańczowego oświetlenia ulicznego.
- **Hold current (Zachowaj bieżący):** Zachowuje bieżące ustawienia bez kompensacji względem zmian oświetlenia.
- **Manual (Ręcznie)**  : Umożliwia ustalenie balansu bieli na podstawie białego obiektu. Przeciągnij okrąg na obiekt, który ma być interpretowany jako biały w podglądzie na żywo. Użyj suwaków **Red balance (Balans czerwieni)** i **Blue balance (Balans niebieskiego)**, aby ręcznie dostosować balans bieli.

Day-night mode (Tryb dzień/noc)

IR-cut filter (Filtr odcinający promieniowanie IR):

- **Auto (Automatycznie):** Zaznaczenie tej opcji spowoduje automatyczne włączanie i wyłączenie filtru odcinającego promieniowanie podczerwone. W trybie dziennym filtr odcinający promieniowanie IR jest włączony i blokuje promieniowanie podczerwone; w trybie nocnym jest on wyłączany, co powoduje zwiększenie światłoczułości kamery.
- **On (Wł.):** Zaznacz tę opcję, aby włączyć filtr odcinający promieniowanie podczerwone. Obraz jest kolorowy, ale przy znacznie ograniczonej światłoczułości.
- **Off (Wyłączona):** Zaznacz tę opcję, aby wyłączyć filtr odcinający promieniowanie podczerwone. Obraz jest czarno-biały w celu zwiększenia światłoczułości.

Threshold (Próg nocy): Użyj suwaka, aby ustawić próg oświetlenia, przy którym tryb kamery zmienia się z dziennego na nocny.

- Aby obniżyć próg dla filtra odcinającego promieniowanie podczerwone, przesunij suwak w kierunku wartości **Bright (Jasno)**. Kamera przełączy się na tryb nocny wcześniej.
- Aby zwiększyć próg dla filtra odcinającego promieniowanie podczerwone, przesunij suwak w kierunku wartości **Dark (Ciemno)**. Kamera przełączy się na tryb nocny później.

IR light (Promieniowanie IR)



Jeżeli urządzenie nie ma wbudowanego oświetlenia, te elementy sterowania dostępne będą wyłącznie po podłączeniu akcesorium Axis.

Allow illumination (Zezwalaj na oświetlenie): Włącz tę opcję, aby umożliwić kamerze używanie wbudowanego oświetlenia w trybie nocnym.

Synchronize illumination (Synchronizuj oświetlenie): Włączenie tej opcji spowoduje automatyczne synchronizowanie oświetlenia z natężeniem światła w otoczeniu. Synchronizacja pomiędzy dniem i nocą działa tylko wtedy, gdy filtr odcinający promieniowanie IR ustawiono na **Auto (Automatyczne)** lub **Off (Wył.)**.

Automatic illumination angle (Automatyczny kąt oświetlenia)  : Włącz tę opcję, aby używać automatycznego kąta oświetlenia.

Illumination angle (Kąt oświetlenia)  : Za pomocą suwaka ręcznie ustaw kąt oświetlenia, na przykład wtedy, gdy musi on być inny niż kąt widzenia kamery. Jeżeli kamera ma szeroki kąt widzenia, kąt oświetlenia można ustawić na węższy, jak dla teleobiektywu. Spowoduje to jednak powstanie ciemnych narożników na obrazie.

AXIS M4215-LV Dome Camera

Interfejs WWW

IR wavelength (Długość fali IR) ⓘ : Wybierz żadaną długość fali światła podczerwonego.

White light (Światło białe) ⓘ :

Allow illumination (Zezwalaj na oświetlenie) ⓘ : Włącz tę opcję, aby w trybie nocnym kamera używała światła białego.

Synchronize illumination (Synchronizuj oświetlenie) ⓘ : Włączenie tej opcji spowoduje automatyczne synchronizowanie białego światła z natężeniem światła w otoczeniu.

Exposure (Ekspozycja)

Wybierz tryb naświetlania, aby ograniczyć na obrazie szybkozmienne, nieregularne efekty, np. migotania wywołanego przez różne źródła światła. Zalecamy używanie trybu ekspozycji Automatycznie lub częstotliwości identycznej ze stosowaną w lokalnej sieci elektrycznej.

Exposure mode (Tryb ekspozycji):

- **Automatic (Automatycznie)**: kamera automatycznie dostosowuje wartości apertury, wzmocnienia i migawki.
- **Automatic aperture (Apertura automatyczna)** ⓘ : kamera automatycznie dostosowuje wartości apertury i wzmocnienia. Wartość migawki jest stała.
- **Automatic shutter (Migawka automatyczna)** ⓘ : Kamera automatycznie dostosowuje wartości migawki i wzmocnienia. Wartość apertury jest stała.
- **Hold current (Zachowaj bieżący)**: Blokuje bieżące ustawienia ekspozycji.
- **Flicker-free (Bez migotania)** ⓘ : Kamera automatycznie dostosowuje wartości apertury i wzmocnienia oraz używa tylko poniższych prędkości migawki: 1/50 s (50 Hz) i 1/60 s (60 Hz).
- **Flicker-free 50 Hz (Bez migotania 50 Hz)** ⓘ : Kamera automatycznie dostosowuje wartości apertury i wzmocnienia; prędkość migawki wynosi 1/50 s.
- **Flicker-free 60 Hz (Bez migotania 60 Hz)** ⓘ : Kamera automatycznie dostosowuje wartości apertury i wzmocnienia; prędkość migawki wynosi 1/60 s.
- **Flicker-reduced (Zredukowane migotanie)** ⓘ : Podobnie jak „Bez migotania”, ale kamera może wykorzystać prędkość migawki wyższą od 1/100 s (50 Hz) i 1/120 s (60 Hz) dla jaśniejszych scen.
- **Flicker-reduced 50 Hz (Zredukowane migotanie 50 Hz)** ⓘ : Działa tak samo jak „Bez migotania”, ale kamera może wykorzystać prędkość migawki wyższą od 1/100 s dla jaśniejszych scen.
- **Flicker-reduced 60 Hz (Zredukowane migotanie 60 Hz)** ⓘ : Działa tak samo jak „Bez migotania”, ale kamera może wykorzystać prędkość migawki wyższą od 1/120 s dla jaśniejszych scen.
- **Manual (Ręcznie)** ⓘ : wartości apertury, wzmocnienia i migawki są stałe.





Exposure zone (Strefa ekspozycji) ⓘ : Strefy ekspozycji umożliwiają optymalizowanie ekspozycji w wybranej części sceny, na przykład w obszarze przed drzwiami wejściowymi.

Uwaga

Strefy ekspozycji są związane z oryginalnym obrazem (nieobróconym), a nazwy stref mają zastosowanie do oryginalnego obrazu. Oznacza to, że jeśli na przykład strumień wideo jest obrócony o 90°, to strefa **Upper (Górne)** będzie w strumieniu strefą **Right (Prawe)**, a strefa **Left (Lewe)** strefą **Lower (Dolne)**.

AXIS M4215-LV Dome Camera

Interfejs WWW

- **Automatic (Automatycznie):** Nadaje się do większości sytuacji.
- **Center (Wyśrodkuj):** Wykorzystuje ustalony obszar na środku obrazu w celu obliczenia ekspozycji. Obszar ma stały rozmiar i położenie w podglądzie na żywo.
- **Full (Pełny)**  : Wykorzystuje cały obszar podglądu na żywo w celu obliczenia ekspozycji.
- **Upper (Górne)**  : Wykorzystuje obszar o stałym rozmiarze i położeniu w górnej części obrazu w celu obliczenia ekspozycji.
- **Lower (Dolne)**  : Wykorzystuje obszar o stałym rozmiarze i położeniu w dolnej części obrazu w celu obliczenia ekspozycji.
- **Left (Lewe)**  : Wykorzystuje obszar o stałym rozmiarze i położeniu w lewej części obrazu w celu obliczenia ekspozycji.
- **Right (Prawe)**  : Wykorzystuje obszar o stałym rozmiarze i położeniu w prawej części obrazu w celu obliczenia ekspozycji.
- **Spot (Punktowe):** Wykorzystuje obszar o stałym rozmiarze i położeniu w podglądzie na żywo w celu obliczenia ekspozycji.
- **Custom (Niestandardowe):** Wykorzystuje obszar w podglądzie na żywo w celu obliczenia ekspozycji. Można dostosowywać rozmiar i położenie obszaru.

Max shutter (Maksymalny czas otwarcia migawki): Wybierz prędkość migawki zapewniającą najlepszy obraz. Zbyt niska prędkość migawki (dłuższa ekspozycja) może powodować rozmycie wszystkich ruchomych obiektów, a zbyt wysoka — pogarszać ogólną jakość obrazu. Najlepsze efekty działania tego ustawienia uzyskuje się w powiązaniu z maksymalnym wzmocnieniem.

Max gain (Maksymalne wzmocnienie): Wybierz odpowiednią maksymalną wartość wzmocnienia. Zwiększenie wartości maksymalnego wzmocnienia zwiększa poziom szczegółów w ciemnych obrazach, ale jednocześnie zwiększa też poziom szumów. Więcej szumu może powodować większe wykorzystanie przepustowości i pamięci. Jeżeli wartość maksymalnego wzmocnienia jest wysoka, to w przypadku znacząco różnych warunków oświetleniowych w dzień i w nocy obrazy mogą bardzo się różnić. Najlepsze efekty działania tego ustawienia uzyskuje się w powiązaniu z maksymalnym czasem migawki.

Motion-adaptive exposure (Ekspozycja adaptacyjna)  : Wybierz, aby zmniejszać rozmycie obiektów w ruchu w warunkach słabego oświetlenia.

Blur-noise trade-off (Stosunek rozmycia do szumu): Za pomocą suwaka wyreguluj priorytet między szumem a rozmyciem obiektów w ruchu. Jeśli preferowana jest niska przepustowość i mniej szumu na niekorzyść rejestracji szczegółów poruszających się obiektów, należy przesunąć suwak w kierunku ustawienia **Low noise (Niski poziom szumu)**. Jeśli preferowana jest rejestracja szczegółów poruszających się obiektów (na niekorzyść przepustowości i szumu), należy przesunąć suwak w kierunku ustawienia **Low motion blur (Niski poziom rozmycia obiektów w ruchu)**.

Uwaga

Poziom ekspozycji można zmienić za pomocą zmiany wartości czasu ekspozycji lub regulacji wzmocnienia. Wydłużenie czasu ekspozycji spowoduje większe rozmycie obiektów w ruchu, a większe wzmocnienie spowoduje większy szum. Przesunięcie suwaka **Blur-noise trade-off (Stosunek rozmycia do szumu)** w kierunku ustawienia **Low noise (Niski poziom szumu)** spowoduje, że funkcja automatycznej ekspozycji będzie nadawać priorytet dłuższym czasom ekspozycji, a nie wzmocnieniu, natomiast przesunięcie w kierunku ustawienia **Low motion blur (Niski poziom rozmycia obiektów w ruchu)** przyniesie odwrotny efekt. Przy słabym oświetleniu wartości wzmocnienia i czasu ekspozycji osiągną wartość minimalną niezależnie od nadanego priorytetu.

Lock aperture (Zablokuj aperturę)  : Włącz tę opcję, aby pozostawić rozmiar apertury ustawiony za pomocą suwaka **Aperture (Apertura)**. Wyłączenie opcji umożliwia automatyczne dostosowanie rozmiaru apertury przez kamerę. Można np. zablokować aperturę w przypadku scen ze stałymi warunkami oświetlenia.

Aperture (Apertura)  : Suwak służy do regulacji rozmiaru apertury, to znaczy ilości światła przedostającego się do obiektywu. Aby do przetwornika dostawała się większa ilość światła i w ten sposób w słabych warunkach oświetleniowych udało się uzyskać jaśniejszy obraz, przesunąć suwak w kierunku wartości **Open (Otwarta)**. Otwarta apertura zmniejsza również głębię

AXIS M4215-LV Dome Camera

Interfejs WWW

ostrości, co oznacza, że obiekty znajdujące się blisko lub daleko od kamery mogą wydawać się nieostre. Aby większe obszary obrazu były ostre, przesunij suwak w stronę wartości **Closed (Zamknięta)**.

Exposure level (Poziom ekspozycji): Użyj suwaka, aby dostosować naświetlenie obrazu.

Defog (Redukcja zamglenia)  : Włącz tę opcję, aby kamera wykrywała wpływ mgły na obraz i automatycznie ją usuwała w celu uzyskania bardziej czytelnego obrazu.

Uwaga

Zalecamy, aby nie włączać opcji **Defog (Redukcji zamglenia)** w scenach o słabym kontraście, dużej zmienności poziomu oświetlenia lub złym ustawieniu ostrości. Może to wpłynąć na jakość obrazu, na przykład poprzez zwiększenie kontrastu. Zbyt duża jasność może też negatywnie wpłynąć na jakość obrazu przy włączonej redukcji zamglenia.

Optics (Optyka)

Kompensacja temperaturowa: Włącz, jeśli pozycja ostrości ma być korygowana na podstawie temperatury w układzie optycznym.

Kompensacja podczerwieni  : Włącz, jeśli pozycja ostrości ma być korygowana przy wyłączonym filtrze odcinającym promieniowanie IR, gdy występuje promieniowanie IR.

Kalibruj powiększenie i ostrość: Kliknij, przywrócić domyślne ustawienia fabryczne układu optycznego, powiększenia i ostrości. Trzeba to zrobić, jeśli podczas transportu układ optyczny się rozkalibrował albo urządzenie było narażone na bardzo silne drgania.

Strumień

Ogólne

Resolution (Rozdzielczość): Wybierz rozdzielczość obrazu odpowiednią dla monitorowanej sceny. Wyższa rozdzielczość wymaga większej przepustowości i pojemności pamięci.

Frame rate (Liczba klatek na sekundę): Aby uniknąć problemów z przepustowością w sieci lub zmniejszyć zapotrzebowanie na zasoby pamięci, można ograniczyć poklatkowość do stałej liczby klatek na sekundę. Jeżeli liczba klatek na sekundę wynosi zero, utrzymywana jest najwyższa poklatkowość możliwa w danych warunkach. Większa liczba klatek na sekundę wymaga większej przepustowości i pojemności pamięci.

Compression (Kompresja): Użyj suwaka, aby dostosować kompresję obrazu. Wysoka wartość kompresji powoduje mniejszą przepływność bitową i niższą jakość obrazu. Niska kompresja poprawia jakość obrazu, ale zwiększa zapotrzebowanie na przepustowość i zasoby pamięci podczas nagrywania.

Signed video (Podpisane wideo)  : Włącz, aby do sygnału wizyjnego dodawać podpis. Podpisywanie sygnału wizyjnego chroni go przed sabotażem, ponieważ zostaje on opatrzony zaszyfowanym podpisem.

Zipstream

Zipstream to technologia zmniejszania przepływności bitowej zoptymalizowana pod kątem dozoru wizyjnego; umożliwia ona zmniejszenie średniej przepływności bitowej w strumieniu H.264 lub H.265 w czasie rzeczywistym. Axis Zipstream stosuje wysoką przepływność bitową w scenach z wieloma obszarami zainteresowania, na przykład scenach zawierających poruszające się obiekty. Kiedy scena jest bardziej statyczna, funkcja Zipstream używa niższej przepływności bitowej, zmniejszając zapotrzebowanie na zasoby pamięci. Więcej informacji znajduje się w części *Zmniejszanie zajętości pasma transmisji przy użyciu technologii Axis Zipstream*.

AXIS M4215-LV Dome Camera

Interfejs WWW

W ustawieniu **Strength (Stopień redukcji)** wybierz zakres redukcji przepływności bitowej:

- **Off (Wyłączona):** Brak redukcji przepływności bitowej.
- **Low (Niski):** Brak widocznego spadku jakości w większości scen. Jest to opcja domyślna i można jej używać we wszystkich typach scen w celu zmniejszenia przepływności.
- **Medium (Średni):** Efekty widoczne w niektórych scenach poprzez zmniejszenie ilości zakłóceń (szumu) oraz nieco mniejszą szczegółowość w obszarach mniejszego zainteresowania, np. tam, gdzie brak ruchu.
- **High (Profil High):** Efekty widoczne w niektórych scenach poprzez zmniejszenie ilości zakłóceń (szumu) oraz mniejszą szczegółowość w obszarach mniejszego zainteresowania, np. tam, gdzie brak ruchu. Zalecamy ten poziom dla urządzeń połączonych z chmurą oraz wykorzystujących lokalną pamięć masową.
- **Higher (Wyższe):** Efekty widoczne w niektórych scenach poprzez zmniejszenie ilości zakłóceń (szumu) oraz mniejszą szczegółowość w obszarach mniejszego zainteresowania, np. tam, gdzie brak ruchu.
- **Extreme (Niezwykle wysoki):** Efekty widoczne w większości scen. Przepływność jest zoptymalizowana pod kątem jak najmniejszego obciążania pamięci masowej.

Optimize for storage (Optymalizacja pod kątem zasobu): Włączenie tej opcji pozwala zminimalizować przepływność bez uszczerbku dla jakości. Optymalizacja nie ma zastosowania do strumienia wyświetlanego w kliencie sieciowym. Tej opcji można użyć tylko wtedy, gdy system VMS obsługuje ramki B. Włączenie **Optymalizacji pod kątem zasobu** powoduje także aktywację funkcji **Dynamic GOP (Dynamicznej grupy obrazów)**.

Dynamic FPS (Dynamiczna liczba klatek na sekundę): Włączenie tej funkcji umożliwia różnicowanie przepustowości w zależności od poziomu aktywności w scenie. Większa aktywność wymaga większej przepustowości.



Lower limit (Dolny limit): Wprowadź wartość, która ustawi poklatkowość między minimalną liczbą klatek na sekundę a domyślną liczbą klatek na sekundę w strumieniu na podstawie ruchu w scenie. Zalecamy stosowanie niższego limitu w scenach z bardzo małą ilością ruchu, gdzie liczba klatek na sekundę może spadać do 1, a nawet niżej.

Dynamic GOP (Dynamiczna grupa obrazów): Włącz, aby dynamicznie dostosowywać odstęp czasu między klatkami I w oparciu o stopień aktywności w scenie.

Upper limit (Górny limit): Wprowadź maksymalną długość grupy obrazów, tzn. maksymalną liczbę klatek P między dwiema klatkami I. Ramka kluczowa to autonomiczna ramka obrazu niezależna od innych ramek.

P-frames (Klatki P): Ramka P to obraz przewidywany, na którym widać tylko zmiany w obrazie w stosunku do poprzedniej ramki. Wprowadź żądaną liczbę ramek P. Im wyższa wartość, tym mniejsza wymagana przepustowość. Jeżeli jednak w sieci występuje duży ruch, jakość obrazu wideo może widocznie spaść.

Bitrate control (Kontrola przepływności bitowej)

- **Average (Średnia):** Wybierz, aby automatycznie dostosowywać przepływność w dłuższym okresie i zapewnić najlepszą możliwą jakość obrazu w oparciu o dostępną pamięć masową.
 -   Kliknij, aby obliczyć docelową przepływność w zależności od dostępnego pamięci masowej, czasu przechowywania i limitu przepływności.
 - **Target bitrate (Docelowa przepływność):** Wprowadź żądaną szybkość transmisji.
 - **Retention time (Czas przechowywania):** Wprowadź liczbę dni, przez jaką należy przechowywać nagrania.
 - **Storage (Pamięć masowa):** Wyświetla szacowaną ilość pamięci do wykorzystania na potrzeby strumienia.
 - **Maximum bitrate (Maks. przepływność bitowa):** Włącz, aby ustawić limit przepływności.
 - **Bitrate limit (Ograniczenie przepływności):** Wprowadź wartość limitu przepływności bitowej powyżej docelowej.
- **Maximum (Maksymalna):** Wybranie tej opcji powoduje ustawienie maksymalnej natychmiastowej przepływności bitowej strumienia na podstawie przepustowości sieci.
 - **Maximum (Maksymalna):** Wprowadź maksymalną przepływność.
- **Variable (Zmienna):** Wybierz, aby umożliwić różnicowanie przepływności w zależności od poziomu aktywności w scenie. Większa aktywność wymaga większej przepustowości. Zalecamy tę opcję do większości sytuacji.

Orientation (Orientacja)

Mirror (Odbicie lustrzane): Włącz, aby zastosować lustrzane odbicie obrazu.

AXIS M4215-LV Dome Camera

Interfejs WWW

Nakładki



: Kliknij, aby dodać nakładkę. Wybierz typ nakładki z listy rozwijanej:

- **Text (Tekst):** Wybierz, aby wyświetlać tekst zintegrowany z obrazem podglądu na żywo oraz widoczny we wszystkich widokach, nagraniach i zrzutach ekranu. Można wprowadzić własny tekst oraz dołączyć wstępnie skonfigurowane modyfikatory, które automatycznie pokazują na przykład godzinę, datę i poklatkowość.



- : Kliknij, aby dodać modyfikator daty %F powodujący wyświetlanie daty w formacie rrrr-mm-dd.



- : Kliknij, aby dodać modyfikator czasu %X powodujący wyświetlanie czasu w formacie gg:mm:ss (zegar 24-godzinny).

- **Modifiers (Modyfikatory):** Kliknij, aby wybrać dowolny skonfigurowany wstępnie modyfikator widoczny na liście w celu dodania go do pola tekstowego. Na przykład modyfikator %a powoduje wyświetlanie dnia tygodnia.

- **Size (Rozmiar):** Wybierz rozmiar czcionki.

- **Appearance (Wygląd):** Umożliwia wybór koloru tekstu i tła, np. białego tekstu na czarnym tle (ustawienie domyślne).



- : Wybierz położenie nakładki na obrazie.

- **Image (Obraz):** Wybierz, aby wyświetlać statyczny obraz nałożony na strumień wideo. Można użyć plików .bmp, .png, .jpeg lub .svg.

Aby przesłać obraz, kliknij opcję **Images (Obrazy)**. Przed wysłaniem obrazu można użyć następujących opcji:

- **Scale with resolution (Skaluj z rozdzielczością):** Wybierz, aby automatycznie przeskalować obraz nałożenia i dopasować go do rozdzielczości obrazu wideo.

- **Use transparency (Użyj przezroczystości):** Wybierz i wprowadź wartość szesnastkową RGB dla danego koloru. Użyj formatu RRGGBB. Przykłady wartości szesnastkowych: FFFFFFFF (biały), 000000 (czarny), FF0000 (czerwony), 6633FF (niebieski), 669900 (zielony). Tylko dla obrazów .bmp.



- **Streaming indicator (Wskaźnik strumieniowania)** : Wybierz, aby wyświetlać animację nałożoną na strumień wideo. Animacja wskazuje, że strumień wideo jest przesyłany na żywo, nawet jeśli w scenie nie ma ruchu.

- **Appearance (Wygląd):** Wybierz kolor tekstu i tła animacji, np. czerwoną animację na przezroczystym tle (ustawienie domyślne).

- **Size (Rozmiar):** Wybierz rozmiar czcionki.



- : Wybierz położenie nakładki na obrazie.

Obszary obserwacji



: Kliknij, aby utworzyć obszar obserwacji.



Kliknij obszar obserwacji, aby przejść do ustawień.

Name (Nazwa): Wprowadź nazwę obszaru obserwacji. Maksymalna długość wynosi 64 znaki.

Aspect ratio (Współczynnik proporcji): Wybierz żądany współczynnik proporcji. Rozdzielczość dostosuje się automatycznie.

PTZ: Włącz, aby używać funkcji obrotu, pochylenia i zbliżenia.

AXIS M4215-LV Dome Camera

Interfejs WWW

Maski prywatności



 : Kliknij, aby utworzyć nową maskę prywatności.

Privacy masks (Maski prywatności): Kliknij, aby zmienić kolor wszystkich masek prywatności albo trwale usunąć wszystkie maski prywatności.

 Mask x (Maska x): Kliknij, aby zmienić nazwę maski, wyłączyć ją lub trwale usunąć.

Zapisy

Ongoing recordings (Trwające nagrania): Pokaż wszystkie trwające nagrania na kamerze.



-  Wybierz, aby rozpocząć nagrywanie na kamerze.
-  Wybierz docelowe urządzenie zasobu, w którym chcesz zapisać materiał.
-  Wybierz, aby zatrzymać nagrywanie w kamerze.

Uruchomione nagrania zostaną zakończone zarówno po zatrzymaniu ręcznym, jak i po zamknięciu kamery.

Nagrywanie ciągle będzie kontynuowane do momentu zatrzymania ręcznego. Jeśli kamera zostanie zamknięta, nagrywanie będzie kontynuowane po jej ponownym uruchomieniu.

 Odtwórz nagranie.

 Zatrzymaj odtwarzanie nagrania.

  Wyświetl lub ukryj informacje i opcje nagrania.

Set export range (Ustaw zakres eksportu): Jeżeli chcesz wyeksportować tylko część nagrania, określ zakres czasu.

Encrypt (Szyfruj): ta opcja pozwala skonfigurować hasło do eksportowanych nagrań. Podanie ustawionego hasła będzie konieczne do otworzenia eksportowanego pliku.

 Kliknij, aby usunąć nagranie.

Export (Eksportuj): pozwala wyeksportować całe nagranie lub jego fragment.

AXIS M4215-LV Dome Camera

Interfejs WWW



Kliknij, aby wyfiltrować zapisy.

From (Od): Pokazuje nagrania wykonane po określonym momencie w czasie.

To (Do): Pokazuje nagrania wykonane przed określonym momentem w czasie.

Source (Źródło) ⓘ : Pokazuje nagrania z podziałem na źródła. Źródło odnosi się do czujnika.

Event (Zdarzenie): Pokazuje nagrania z podziałem na zdarzenia.

Storage (Zasób): Pokazuje nagrania z podziałem na typy zasobów.

Aplikacje



Add app (Dodaj aplikację): umożliwia zainstalowanie nowej aplikacji.

Find more apps (Znajdź więcej aplikacji): pozwala znaleźć więcej aplikacji do zainstalowania. Nastąpi przekierowanie na stronę z opisem aplikacji Axis.

Allow unsigned apps (Zezwalaj na niepodpisane aplikacje): włączenie tej opcji umożliwi instalowanie niepodpisanych aplikacji.

Allow root-privileged apps (Zezwalaj na aplikacje z uprawnieniami roota): włączenie tej opcji umożliwi aplikacjom z uprawnieniami roota pełny dostęp do urządzenia.

Uwaga

Korzystanie z kilku aplikacji jednocześnie może wpływać na wydajność urządzenia.

Aby włączyć lub wyłączyć aplikację, użyj przełącznika znajdującego się obok jej nazwy.

Open (Otwórz): umożliwia uzyskanie dostępu do ustawień aplikacji. Dostępne ustawienia zależą od aplikacji. W niektórych aplikacjach nie ma żadnych ustawień.



Menu kontekstowe może zawierać jedną lub kilka z następujących opcji:

- **Open-source license (Licencja open source):** pozwala wyświetlić informacje o licencjach open source używanych w aplikacji.
- **App log (Dziennik aplikacji):** pozwala wyświetlić dziennik zdarzeń aplikacji. Dziennik jest pomocny podczas kontaktowania się z pomocą techniczną.
- **Activate license with a key (Aktywuj licencję kluczem):** Jeżeli aplikacja wymaga licencji, konieczne jest jej aktywowanie. Z tej opcji należy korzystać, jeżeli urządzenie nie ma dostępu do Internetu. Jeśli nie masz klucza licencji, przejdź na stronę axis.com/products/analytics. Do wygenerowania klucza potrzebny będzie kod licencyjny oraz numer seryjny produktu Axis.
- **Activate license automatically (Aktywuj licencję automatycznie):** Jeżeli aplikacja wymaga licencji, konieczne jest jej aktywowanie. Z tej opcji należy korzystać, jeżeli urządzenie ma dostęp do Internetu. Do aktywowania licencji konieczny jest kod.
- **Deactivate the license (Dezaktywuj licencję):** Aby zastąpić obecną licencję inną licencją, np. w przypadku przejścia z wersji próbnej na pełną, musisz wyłączyć obecną licencję. Jeśli dezaktywujesz licencję, zostanie ona również usunięta z urządzenia.
- **Settings (Ustawienia):** Ta opcja umożliwia konfigurowanie parametrów.
- **Delete (Usuń):** Ta opcja powoduje trwałe usunięcie aplikacji z urządzenia. Jeśli najpierw nie dezaktywujesz licencji, pozostanie ona aktywna.

AXIS M4215-LV Dome Camera

Interfejs WWW

System

Czas i lokalizacja

Data i godzina

Format czasu zależy od ustawień językowych przeglądarki internetowej.

Uwaga

Zalecamy zsynchronizowanie daty i godziny urządzenia z serwerem NTP.

Synchronization (Synchronizacja): pozwala wybrać opcję synchronizacji daty i godziny urządzenia.

- **Automatic date and time (Automatyczna data i godzina, ręczne serwery NTS KE):** Synchronizacja z serwerami bezpiecznych kluczy NTP podłączonym do serwera DHCP.
 - **Ręczne serwery NTS KE:** Opcja ta umożliwia wprowadzenie adresu IP jednego lub dwóch serwerów NTP. W przypadku używania dwóch serwerów NTP urządzenie jest zsynchronizowane i dostosowuje czas według danych wejściowych z obu serwerów.
- **Automatyczna data i godzina (serwery NTP z protokołem DHCP):** Synchronizacja z serwerami NTP podłączonymi do serwera DHCP.
 - **Zapasowe serwery NTP:** Wprowadź adres IP jednego lub dwóch serwerów zapasowych.
- **Automatyczna data i godzina (ręczne serwery NTP):** Opcja ta umożliwia synchronizowanie z wybranymi serwerami NTP.
 - **Ręczne serwery NTP:** Opcja ta umożliwia wprowadzenie adresu IP jednego lub dwóch serwerów NTP. W przypadku używania dwóch serwerów NTP urządzenie jest zsynchronizowane i dostosowuje czas według danych wejściowych z obu serwerów.
- **Custom date and time (Niestandardowa data i godzina):** Ustaw datę i godzinę ręcznie. Kliknij polecenie **Get from system (Pobierz z systemu)** w celu pobrania ustawień daty i godziny z komputera lub urządzenia przenośnego.

Time zone (Strefa czasowa): Wybierz strefę czasową. Godzina zostanie automatycznie dostosowana względem czasu letniego i standardowego.

Uwaga

System używa ustawień daty i godziny we wszystkich zapisach, dziennikach i ustawieniach systemowych.

Lokalizacja urządzenia

Wprowadź lokalizację urządzenia. System zarządzania materiałem wizyjnym wykorzysta tę informację do umieszczenia urządzenia na mapie.

- **Latitude (Szerokość geograficzna):** Wartości dodatnie to szerokość geograficzna na północ od równika.
- **Longitude (Długość geograficzna):** Wartości dodatnie to długość geograficzna na wschód od południka zerowego.
- **Heading (Kierunek):** Wprowadź kierunek (stronę świata), w który skierowane jest urządzenie. 0 to północ.
- **Label (Etykieta):** Wprowadź opisową nazwę urządzenia.
- **Save (Zapisz):** Kliknij, aby zapisać lokalizację urządzenia.

Sieć

IPv4

AXIS M4215-LV Dome Camera

Interfejs WWW

Przypisz automatycznie IPv4: wybierz, aby router sieciowy automatycznie przypisywał adres IP do urządzenia. Zalecamy korzystanie z funkcji automatycznego przydzielania adresu IP (DHCP) dla większości sieci.

IP address (Adres IP): wprowadź unikatowy adres IP dla urządzenia. Statyczne adresy IP można przydzielać losowo w sieciach izolowanych, pod warunkiem że adresy są unikatowe. Aby uniknąć występowania konfliktów, zalecamy kontakt z administratorem sieci przed przypisaniem statycznego adresu IP.

Maska podsieci: Otwórz maskę podsieci, aby określić adresy w sieci lokalnej. Wszystkie adresy poza siecią lokalną przechodzą przez router.

Router: wprowadź adres IP domyślnego routera (bramki) używanego do łączenia z urządzeniami należącymi do innych sieci i segmentów sieci.

Fallback to static IP address if DHCP isn't available (Jeśli DHCP jest niedostępny, zostanie ono skierowane do statycznego adresu IP): Wybierz, czy chcesz dodać statyczny adres IP, który ma być używany jako rezerwa, jeśli usługa DHCP jest niedostępna i nie można automatycznie przypisać adresu IP.

IPv6

Assign IPv6 automatically (Przypisz IPv6 automatycznie): Włącz IPv6, aby router sieciowy automatycznie przypisywał adres IP do urządzenia.

Nazwa hosta

Przypisz automatycznie nazwę hosta: Wybierz, aby router sieciowy automatycznie przypisywał nazwę hosta do urządzenia.

Hostname (Nazwa hosta): Wprowadź ręcznie nazwę hosta, aby zapewnić alternatywny dostęp do urządzenia. W raporcie serwera i dzienniku systemowym jest używana nazwa hosta. Używaj tylko dozwolonych znaków: A-Z, a-z, 0-9 i -.

Serwery DNS

Assign DNS automatically (Przypisz automatycznie DNS): Wybierz ustawienie, aby serwer DHCP automatycznie przypisywał domeny wyszukiwania i adresy serwerów DNS do urządzenia. Zalecamy korzystanie z funkcji automatycznego przydzielania adresów DNS (DHCP) dla większości sieci.

Przeszukaj domeny: jeżeli używasz nazwy hosta, która nie jest w pełni kwalifikowana, kliknij **Add search domain (Dodaj domenę wyszukiwania)** i wprowadź domenę, w której ma być wyszukiwana nazwa hosta używana przez urządzenie.

DNS servers (Serwery DNS): kliknij polecenie **Add DNS server (Dodaj serwer DNS)** i wprowadź adres IP podstawowego serwera DNS. Powoduje to przełożenie nazw hostów na adresy IP w sieci.

HTTP i HTTPS

HTTPS to protokół umożliwiający szyfrowanie żądań stron wysyłanych przez użytkowników oraz stron zwracanych przez serwer sieci Web. Zasyfrowana wymiana informacji opiera się na użyciu certyfikatu HTTPS, który gwarantuje autentyczność serwera.

Warunkiem używania protokołu HTTPS w urządzeniu jest zainstalowanie certyfikatu HTTPS. Przejdź do menu **System > Security (System > Zabezpieczenia)**, aby utworzyć i zainstalować certyfikaty.

AXIS M4215-LV Dome Camera

Interfejs WWW

Allow access through (Zezwalaj na dostęp przez): wybierz, czy użytkownik może połączyć się z urządzeniem za pośrednictwem protokołów HTTP, HTTPS lub obu.

Uwaga

W przypadku przeglądania zaszyfrowanych stron internetowych za pośrednictwem protokołu HTTPS może wystąpić spadek wydajności, zwłaszcza przy pierwszym żądaniu strony.

HTTP port (Port HTTP): wprowadź wykorzystywany port HTTP. urządzenie pozwala na korzystanie z portu 80 lub innego portu z zakresu 1024–65535. Jeżeli zalogujesz się jako administrator, możesz również wprowadzić dowolny port z zakresu 1–1023. Jeśli użyjesz portu z tego zakresu, otrzymasz ostrzeżenie.

HTTPS port (Port HTTPS): wprowadź wykorzystywany port HTTPS. urządzenie pozwala na korzystanie z portu 443 lub innego portu z zakresu 1024–65535. Jeżeli zalogujesz się jako administrator, możesz również wprowadzić dowolny port z zakresu 1–1023. Jeśli użyjesz portu z tego zakresu, otrzymasz ostrzeżenie.

Certificate (Certyfikat): wybierz certyfikat, aby włączyć obsługę protokołu HTTPS w tym urządzeniu.

Protokoły wykrywania sieci

Bonjour®: włącz, aby umożliwić automatyczne wykrywanie urządzeń w sieci.

Bonjour name (Nazwa Bonjour): wprowadź przyjazną nazwę, która będzie widoczna w sieci. Nazwa domyślna składa się z nazwy urządzenia i jego adresu MAC.

UPnP®: włącz, aby umożliwić automatyczne wykrywanie urządzeń w sieci.

UPnP name (Nazwa UPnP): wprowadź przyjazną nazwę, która będzie widoczna w sieci. Nazwa domyślna składa się z nazwy urządzenia i jego adresu MAC.

WS-Discovery: włącz, aby umożliwić automatyczne wykrywanie urządzeń w sieci.

One-click cloud connection (Łączenie w chmurze jednym kliknięciem)

Usługa One-Click Cloud Connect (O3C) w połączeniu z systemem AVHS zapewnia łatwe i bezpieczne połączenie z internetem w celu uzyskania dostępu do obrazów wideo w czasie rzeczywistym oraz zarejestrowanych obrazów z dowolnej lokalizacji. Więcej informacji: axis.com/end-to-end-solutions/hosted-services.

Allow O3C (Zezwalaj na O3C):

- **One-click (Jednym kliknięciem):** Jest to domyślne ustawienie. Naciśnij i przytrzymaj przycisk Control na urządzeniu, aby połączyć się z usługą O3C przez Internet. Urządzenie należy zarejestrować w serwisie O3C w ciągu 24 godzin od naciśnięcia przycisku kontrolnego. W przeciwnym razie urządzenie zakończy połączenie z usługą O3C. Po zarejestrowaniu urządzenia opcja **Always (Zawsze)** jest włączona, a urządzenie zostaje połączone z usługą O3C.
- **Always (Zawsze):** Urządzenie stale próbuje połączyć się z usługą O3C przez Internet. Po zarejestrowaniu urządzenie zostaje połączone z usługą O3C. Opcji tej należy używać wtedy, gdy przycisk Control na urządzeniu jest niedostępny.
- **No (Nie):** wyłącza usługę O3C.

Proxy settings (Ustawienia proxy): W razie potrzeby należy wprowadzić ustawienia proxy, aby połączyć się z serwerem proxy.

Host: Wprowadź adres serwera proxy.

Port: wprowadź numer portu służącego do uzyskania dostępu.

Login i Hasło: W razie potrzeby wprowadź nazwę użytkownika i hasło do serwera proxy.

Metoda uwierzytelniania:

- **Zwykła:** Ta metoda jest najbardziej zgodnym schematem uwierzytelniania HTTP. Jest ona mniej bezpieczna niż metoda **Digest (Szyfrowanie)**, ponieważ nazwa użytkownika i hasło są wysyłane do serwera w postaci niezasyfrowanej.
- **Digest (Szyfrowanie):** ta metoda jest bezpieczniejsza, ponieważ zawsze przesyła hasło w sieci w formie zaszyfrowanej.
- **Auto (Automatycznie):** ta opcja umożliwia urządzeniu wybór metody uwierzytelniania w zależności od obsługiwanych metod. Priorytet ma metoda **Digest (Szyfrowanie)**; w dalszej kolejności stosowana jest metoda **Basic (Zwykła)**.

AXIS M4215-LV Dome Camera

Interfejs WWW

Owner authentication key (OAK) (Klucz uwierzytelniania właściciela (OAK)): kliknij polecenie **Get key (Pobierz klucz)**, aby pobrać klucz uwierzytelniania właściciela. Warunkiem jest podłączone urządzenie do Internetu bez użycia zapory lub serwera proxy.

SNMP

Protokół zarządzania urządzeniami sieciowymi Simple Network Management Protocol (SNMP) umożliwia zdalne zarządzanie urządzeniami sieciowymi.

SNMP: wybierz wersję SNMP.

- **v1 and v2c (v1 i v2c):**
 - **Read community (Społeczność odczytu):** wprowadź nazwę społeczności, która ma dostęp tylko do odczytu do wszystkich obsługiwanych obiektów SNMP. Wartość domyślna to **public (publiczna)**.
 - **Write community (Społeczność zapisu):** wprowadź nazwę społeczności, która ma dostęp do odczytu/zapisu do wszystkich obsługiwanych obiektów SNMP (poza obiektami tylko do odczytu). Wartość domyślna to **write (zapis)**.
 - **Activate traps (Uaktywnij pułapki):** włącz, aby uaktywnić raportowanie pułapek. Urządzenie wykorzystuje pułapki do wysyłania do systemu zarządzania komunikatów o ważnych zdarzeniach lub zmianach stanu. W interfejsie WWW urządzenia można skonfigurować pułapki dla SNMP v1 i v2c. Pułapki są automatycznie wyłączane w przypadku przejścia na SNMP v3 lub wyłączenia SNMP. Jeśli używasz SNMP v3, możesz skonfigurować pułapki za pomocą aplikacji do zarządzania SNMP v3.
 - **Trap address (Adres pułapki):** Wprowadzić adres IP lub nazwę hosta serwera zarządzania.
 - **Trap community (Społeczność pułapki):** Wprowadź nazwę społeczności używanej, gdy urządzenie wysyła komunikat pułapki do systemu zarządzającego.
 - **Traps (Pułapki):**
 - **Cold start (Zimny rozruch):** wysyła komunikat pułapkę po uruchomieniu urządzenia.
 - **Warm start (Ciepły rozruch):** wysyła komunikat pułapkę w przypadku zmiany ustawienia SNMP.
 - **Link up (Łącze w górę):** wysyła komunikat pułapkę po zmianie łącza w górę.
 - **Authentication failed (Niepowodzenie uwierzytelnienia):** wysyła komunikat pułapkę po niepowodzeniu próby uwierzytelnienia.

Uwaga

Wszystkie pułapki Axis Video MIB są włączone po włączeniu pułapek SNMP v1 i v2c. Więcej informacji: *AXIS OS Portal > SNMP*.

- **v3:** SNMP v3 to bezpieczniejsza wersja, zapewniająca szyfrowanie i bezpieczne hasła. Aby używać SNMP v3, zalecane jest włączenie protokołu HTTPS, który posłuży do przesłania hasła. Zapobiega to również dostępowi osób nieupoważnionych do niezasyfrowanych pułapek SNMP v1 i v2c. Jeśli używasz SNMP v3, możesz skonfigurować pułapki za pomocą aplikacji do zarządzania SNMP v3.
 - **Password for the account "initial" (Hasło do konta „wstępnego“):** wprowadź hasło SNMP dla konta o nazwie „initial” (wstępne). Choć hasło może być wysłane bez aktywacji HTTPS, nie zalecamy tego. Hasło SNMP v3 można ustawić tylko raz i najlepiej tylko po aktywacji HTTPS. Po ustawieniu hasła pole hasła nie jest już wyświetlane. Aby zresetować hasło, należy zresetować urządzenie do ustawień fabrycznych.

Zabezpieczenia

Certyfikaty

Certyfikaty służą do uwierzytelniania urządzeń w sieci. Urządzenie obsługuje dwa typy certyfikatów:

- **Certyfikaty serwera/klienta**
Certyfikat serwera/klienta potwierdza numer urządzenia i może mieć własny podpis lub podpis jednostki certyfikującej (CA). Certyfikaty z własnym podpisem oferują ograniczoną ochronę i można je wykorzystywać do momentu uzyskania certyfikatu CA.
- **Certyfikaty CA**
Certyfikaty CA mogą służyć do uwierzytelniania innych certyfikatów, na przykład tożsamości serwera uwierzytelniającego w przypadku połączenia urządzenia z siecią zabezpieczoną za pomocą IEEE 802.1X. Urządzenie ma kilka zainstalowanych wstępnie certyfikatów CA.

Obsługiwane są następujące formaty:

- Formaty certyfikatów: .PEM, .CER i .PFX

AXIS M4215-LV Dome Camera

Interfejs WWW

Ważne

- Formaty kluczy prywatnych: PKCS#1 i PKCS#12

W przypadku przywrócenia na urządzeniu ustawień fabrycznych wszystkie certyfikaty są usuwane. Wstępnie zainstalowane certyfikaty CA są instalowane ponownie.



Filtrowanie certyfikatów na liście.



Add certificate (Dodaj certyfikat): Kliknij, aby dodać certyfikat.



Menu kontekstowe zawiera opcje:

- **Certificate information (Dane certyfikatu):** Wyświetl właściwości zainstalowanego certyfikatu.
- **Delete certificate (Usuń certyfikat):** Umożliwia usunięcie certyfikatu.
- **Create certificate signing request (Utwórz żądanie podpisania certyfikatu):** Umożliwia utworzenie żądanie podpisania certyfikatu w celu przekazania go do urzędu rejestracyjnego i złożenia wniosku o wydanie certyfikatu tożsamości cyfrowej.

Bezpieczny magazyn kluczy ⓘ :

- **Bezpieczny element (CC EAL6+):** Wybierz, aby używać bezpiecznego elementu do bezpiecznego magazynu kluczy.
- **Moduł TPM 2.0 (CC EAL4+, FIPS 140-2 poziom 2):** Wybierz, aby używać modułu TPM 2.0 do bezpiecznego magazynu kluczy.

IEEE 802.1x

IEEE 802.1x to standard IEEE dla kontroli dostępu sieciowego opartej na portach, zapewniający bezpieczne uwierzytelnianie przewodowych i bezprzewodowych urządzeń sieciowych. IEEE 802.1x jest oparty na protokole EAP (Extensible Authentication Protocol).

Aby uzyskać dostęp do sieci zabezpieczonej IEEE 802.1x, urządzenia sieciowe muszą dokonać uwierzytelnienia. Do uwierzytelnienia służy serwer, zazwyczaj RADIUS, taki jak FreeRADIUS i Microsoft Internet Authentication Server.

Certyfikaty

W przypadku konfiguracji bez certyfikatu CA, sprawdzanie poprawności certyfikatów serwera jest wyłączone, a urządzenie próbuje uwierzytelnić się niezależnie od tego, do jakiej sieci jest podłączone.

Podczas korzystania z certyfikatu w instalacjach firmy Axis urządzenie i serwer uwierzytelniający używają do uwierzytelniania certyfikatów cyfrowych z użyciem EAP-TLS (Extensible Authentication Protocol - Transport Layer Security).

Aby zezwolić urządzeniu na dostęp do sieci chronionej za pomocą certyfikatów, w urządzeniu musi być zainstalowany podpisany certyfikat klienta.

Client certificate (Certyfikat klienta): wybierz certyfikat klienta, aby użyć IEEE 802.1x. Serwer uwierzytelniania używa certyfikatu do weryfikacji tożsamości klienta.

CA certificate (Certyfikat CA): wybierz certyfikaty CA w celu potwierdzania tożsamości serwera uwierzytelniającego. Jeśli nie wybrano żadnego certyfikatu, urządzenie próbuje uwierzytelnić się niezależnie od tego, do jakiej sieci jest podłączone.

EAP identity (Tożsamość EAP): wprowadź tożsamość użytkownika powiązaną z certyfikatem klienta.

EAPOL version (Wersja protokołu EAPOL): wybierz wersję EAPOL używaną w switchu sieciowym.

Use IEEE 802.1x (Użyj IEEE 802.1x): wybierz, aby użyć protokołu IEEE 802.1 x.

Prevent brute-force attacks (Zapobiegaj atakom typu brute force)

AXIS M4215-LV Dome Camera

Interfejs WWW

Blocking (Blokowanie): włącz, aby blokować ataki typu brute force. Ataki typu brute-force wykorzystują metodę prób i błędów do odgadnięcia danych logowania lub kluczy szyfrowania.

Blocking period (Okres blokowania): Wprowadź liczbę sekund, w ciągu których ataki typu brute-force mają być blokowane.

Blocking conditions (Warunki blokowania): wprowadź dopuszczalną liczbę nieudanych prób uwierzytelnienia na sekundę przed rozpoczęciem blokowania. Liczbę dopuszczalnych niepowodzeń można ustawić zarówno na stronie, jak i w urządzeniu.

IP address filter (Filtr adresów IP)

Use filter (Użyj filtra): wybierz, aby filtrować adresy IP, które mogą uzyskiwać dostęp do urządzenia.

Policy (Zasada): Wybierz opcje **Allow (Zezwalaj)** lub **Deny (Nie zezwalaj)** na dostęp do określonych adresów IP.

Addresses (Adresy): Wprowadź adresy IP, które mają lub nie mają dostępu do urządzeń. Możesz również użyć formatu CIDR.

Certyfikat oprogramowania sprzętowego z niestandardowym podpisem

Do zainstalowania w urządzeniu testowego oprogramowania sprzętowego lub innego niestandardowego oprogramowania Axis konieczny jest niestandardowy certyfikat producenta. Certyfikat służy do sprawdzenia, czy oprogramowanie sprzętowe jest zatwierdzone zarówno przez właściciela urządzenia, jak i przez firmę Axis. Oprogramowanie sprzętowe działa tylko na określonym urządzeniu z niepowtarzalnym numerem seryjnym i identyfikatorem procesora. Niestandardowe certyfikaty oprogramowania sprzętowego mogą być tworzone tylko przez firmę Axis, ponieważ Axis posiada klucze do ich podpisywania.

Zainstaluj: Kliknij przycisk **Install (Instaluj)**, aby zainstalować certyfikat. Certyfikat musi zostać zainstalowany przed zainstalowaniem oprogramowania sprzętowego.

Konta

Accounts (Konta)



Add account (Dodaj konto): Kliknij, aby dodać nowe konto. Można dodać do 100 kont.

Account (Konto): Wprowadź niepowtarzalną nazwę konta.

New password (Nowe hasło): wprowadzić hasło do konta. Hasło musi mieć 1–64 znaki. Dozwolone są tylko możliwe do wydrukowania znaki ASCII (kod od 32 do 126), na przykład litery, cyfry, znaki interpunkcyjne i niektóre symbole.

Repeat password (Powtórz hasło): Wprowadź ponownie to samo hasło.

Privileges (Przywileje):

- **Administrator:** Ma nieograniczony dostęp do wszystkich ustawień. Administrator może też dodawać, aktualizować i usuwać inne konta.
- **Operator:** Ma dostęp do wszystkich ustawień poza:
 - Wszystkie ustawienia **System**.
 - Dodawanie aplikacji.
- **Viewer (Dozorca):** Może:
 - Oglądać strumień wideo i robić z nich migawki.
 - Oglądać i eksportować nagrania.
 - Korzystać z funkcji obracania, pochylania i powiększania, o ile ma dostęp użytkownika PTZ.



Menu kontekstowe zawiera opcje:

Update account (Zaktualizuj konto): Pozwala edytować właściwości konta.

Delete account (Usuń konto): Pozwala usunąć konto. Nie można usunąć konta root.

Anonymous access (Anonimowy dostęp):

AXIS M4215-LV Dome Camera

Interfejs WWW

Allow anonymous viewing (Zezwalaj na anonimowe wyświetlanie): Włączenie tej opcji pozwala wszystkim osobom uzyskać dostęp do urządzenia jako dozorca bez logowania się za pomocą konta.

Allow anonymous PTZ operating (Zezwalaj na anonimową obsługę PTZ): Jeśli włączysz tę opcję, anonimowi użytkownicy będą mogli obracać, przechylać i powiększać/zmniejszać obraz.

SSH accounts (Konta SSH)



Add SSH account (Dodaj konto SSH): Kliknij, aby dodać nowe konto SSH.

- **Restrict root access (Ogranicz dostęp do konta root):** Włącz, aby ograniczyć funkcjonalność wymagającą dostępu root.
- **Enable SSH (Włącz SSH):** Włącz, aby korzystać z usługi SSH.

Account (Konto): Wprowadź niepowtarzalną nazwę konta.

New password (Nowe hasło): Wprowadź hasło dla użytkownika. Hasło musi mieć 1–64 znaki. Dozwolone są tylko możliwe do wydrukowania znaki ASCII (kod od 32 do 126), na przykład litery, cyfry, znaki interpunkcyjne i niektóre symbole.

Repeat password (Powtórz hasło): Wprowadź ponownie to samo hasło.

Comment (Uwaga): Wprowadź komentarz (opcjonalnie).



Menu kontekstowe zawiera opcje:

Update SSH account (Zaktualizuj konto SSH): Pozwala edytować właściwości konta.

Delete SSH account (Usuń konto SSH): Pozwala usunąć konto. Nie można usunąć konta root.

Zdarzenia

Reguły

Reguła określa warunki wyzwalające w urządzeniu wykonywanie danej akcji. Na liście znajdują się wszystkie reguły skonfigurowane w produkcie.

Uwaga

Można utworzyć maksymalnie 256 reguł akcji.



Add a rule (Dodaj regułę): Utwórz regułę.

Name (Nazwa): Wprowadź nazwę reguły.

Wait between actions (Poczekaj między działaniami): Wprowadź minimalny czas (w formacie gg:mm:ss), jaki musi upłynąć między aktywacjami reguły. Ustawienie to jest przydatne, gdy reguła jest aktywowana na przykład warunkami trybów dziennego i nocnego, ponieważ zapobiega niepożądanemu uruchamianiu reguły przez niewielkie zmiany natężenia światła podczas wschodu i zachodu słońca.

Condition (Warunek): Wybierz warunek z listy. Dopiero po spełnieniu tego warunku urządzenie wykona akcję. Jeśli określono wiele warunków, to do wyzwolenia akcji konieczne jest spełnienie wszystkich z nich. Informacje na temat konkretnych warunków można znaleźć w części *Get started with rules for events (Reguły dotyczące zdarzeń)*.

Użyj tego warunku jako wyzwalacza: Zaznacz tę opcję, aby ten pierwszy warunek działał tylko jako wyzwalacz początkowy. Oznacza to, że po aktywacji reguła pozostanie czynna przez cały czas, gdy są spełniane wszystkie pozostałe warunki, bez względu na stan pierwszego warunku. Jeżeli nie zaznaczysz tej opcji, reguła będzie aktywna po spełnieniu wszystkich warunków.

Invert this condition (Odwróć ten warunek): Zaznacz tę opcję, jeśli warunek ma być przeciwieństwem dokonanego przez Ciebie wyboru.

AXIS M4215-LV Dome Camera

Interfejs WWW



Add a condition (Dodaj warunek): Kliknij, aby dodać kolejny warunek.

Action (Akcja): Wybierz akcję z listy i wprowadź jej wymagane informacje. Informacje na temat konkretnych akcji można znaleźć w części *Get started with rules for events (Reguły dotyczące zdarzeń)*.

Odbiorcy

W urządzeniu można skonfigurować powiadamianie odbiorców o zdarzeniach lub wysyłanie plików. Na liście wyświetlani są wszyscy odbiorcy skonfigurowani dla produktu, a także informacje dotyczące ich konfiguracji.

Uwaga

Można utworzyć maksymalnie 20 odbiorców.



Add a recipient (Dodaj odbiorcę): Kliknij, aby dodać odbiorcę.

Name (Nazwa): Wprowadź nazwę odbiorcy.

Type (Typ): Wybierz z listy:

- FTP
 - **Host:** Wprowadź adres IP lub nazwę hosta serwera. W przypadku wprowadzenia nazwy hosta upewnij się, że w ustawieniu **System > Network > IPv4 and IPv6 (System > Sieć > IPv4 i IPv6)** podano serwer DNS.
 - **Port:** Wprowadź numer portu wykorzystywanego przez serwer FTP. Domyślny port to 21.
 - **Folder:** Wprowadź ścieżkę dostępu do katalogu, w którym mają być przechowywane pliki. Jeśli nie ma takiego katalogu na serwerze FTP, podczas wczytywania plików zostanie wyświetlony komunikat o błędzie.
 - **Username (Nazwa użytkownika):** Należy tu wprowadzić nazwę użytkownika, która będzie używana przy logowaniu.
 - **Password (Hasło):** Wprowadź hasło logowania.
 - **Use temporary file name (Użyj tymczasowej nazwy pliku):** Wybierz tę opcję, aby wczytywać pliki z tymczasowymi, automatycznie generowanymi nazwami plików. Po zakończeniu wczytywania nazwy plików zostaną zmienione na docelowe. W przypadku przerwania/wstrzymania wczytywania plików nie zostaną one uszkodzone. Pliki tymczasowe nadal pozostaną na dysku. Dzięki temu będzie wiadomo, że wszystkie pliki o danej nazwie są prawidłowe.
 - **Use passive FTP (Użyj pasywnego FTP):** W normalnych warunkach produkt po prostu wysyła żądanie otwarcia połączenia do serwera FTP. Urządzenie inicjuje przesyłanie danych na serwer docelowy i kontrolę serwera FTP. Jest to zazwyczaj konieczne w przypadku zapory ogniowej pomiędzy urządzeniem a serwerem FTP.
- HTTP
 - **URL:** Wprowadź adres sieciowy serwera HTTP oraz skrypt obsługujący żądanie. Na przykład: `http://192.168.254.10/cgi-bin/notify.cgi`.
 - **Username (Nazwa użytkownika):** Należy tu wprowadzić nazwę użytkownika, która będzie używana przy logowaniu.
 - **Password (Hasło):** Wprowadź hasło logowania.
 - **Proxy:** Włącz tę opcję i wpisz wymagane informacje, jeżeli konieczne jest dodanie serwera proxy w celu połączenia w serwerem HTTP.
- HTTPS
 - **URL:** Wprowadź adres sieciowy serwera HTTPS oraz skrypt obsługujący żądanie. Na przykład: `https://192.168.254.10/cgi-bin/notify.cgi`.
 - **Validate server certificate (Potwierdź certyfikat serwera):** Zaznacz tę opcję, aby sprawdzić certyfikat utworzony przez serwer HTTPS.
 - **Username (Nazwa użytkownika):** Należy tu wprowadzić nazwę użytkownika, która będzie używana przy logowaniu.
 - **Password (Hasło):** Wprowadź hasło logowania.
 - **Proxy:** Włącz tę opcję i wpisz wymagane informacje, jeżeli konieczne jest dodanie serwera proxy w celu połączenia w serwerem HTTPS.
- **Network storage (Zasób sieciowy)**

Umożliwia dodanie takiego zasobu sieciowego, jak NAS (sieciowy zasób dyskowy), i wykorzystywanie go jako odbiorcy plików. Pliki zapisywane są w formacie Matroska (MKV).

 - **Host:** Wprowadź adres IP lub nazwę hosta serwera pamięci sieciowej.

AXIS M4215-LV Dome Camera

Interfejs WWW

- **Share (Udział):** Podaj nazwę współdzielonego udziału na serwerze hosta.
- **Folder:** Wprowadź ścieżkę dostępu do katalogu, w którym mają być przechowywane pliki.
- **Username (Nazwa użytkownika):** Należy tu wprowadzić nazwę użytkownika, która będzie używana przy logowaniu.
- **Password (Hasło):** Wprowadź hasło logowania.
- **SFTP**
 - **Host:** Wprowadź adres IP lub nazwę hosta serwera. W przypadku wprowadzenia nazwy hosta upewnij się, że w ustawieniu **System > Network > IPv4 and IPv6 (System > Sieć > IPv4 i IPv6)** podano serwer DNS.
 - **Port:** Wprowadź numer portu wykorzystywanego przez serwer SFTP. Domyślny port to 22.
 - **Folder:** Wprowadź ścieżkę dostępu do katalogu, w którym mają być przechowywane pliki. Jeśli nie ma takiego katalogu na serwerze SFTP, podczas wczytywania plików zostanie wyświetlony komunikat o błędzie.
 - **Username (Nazwa użytkownika):** Należy tu wprowadzić nazwę użytkownika, która będzie używana przy logowaniu.
 - **Password (Hasło):** Wprowadź hasło logowania.
 - **SSH host public key type (Typ klucza publicznego hosta SSH) (MD5):** Wprowadź odcisk cyfrowy klucza publicznego zdalnego hosta (ciąg 32 cyfr w szesnastkowym systemie liczbowym). Klient SFTP obsługuje serwery SFTP stosujące SSH-2 i typy klucza hosta RSA, DSA, ECDSA i ED25519. RSA jest preferowaną metodą podczas negocjacji; następnie wykorzystywane są metody ECDSA, ED25519 i DSA. Upewnij się, że wprowadzono prawidłowy klucz hosta MD5 używany przez serwer SFTP. Urządzenie Axis obsługuje klucze szyfrowania MD5 i SHA-256, ale my zalecamy używanie klucza SHA-256, ponieważ jest bezpieczniejszy niż MD5. Więcej informacji o konfigurowaniu serwera SFTP dla urządzenia Axis można znaleźć w *portalu poświęconym systemowi AXIS OS*.
 - **SSH host public key type (Typ klucza publicznego hosta SSH) (SHA256):** Wprowadź odcisk cyfrowy klucza publicznego zdalnego hosta (ciąg 43 cyfr w systemie kodowania Base64). Klient SFTP obsługuje serwery SFTP stosujące SSH-2 i typy klucza hosta RSA, DSA, ECDSA i ED25519. RSA jest preferowaną metodą podczas negocjacji; następnie wykorzystywane są metody ECDSA, ED25519 i DSA. Upewnij się, że wprowadzono prawidłowy klucz hosta MD5 używany przez serwer SFTP. Urządzenie Axis obsługuje klucze szyfrowania MD5 i SHA-256, ale my zalecamy używanie klucza SHA-256, ponieważ jest bezpieczniejszy niż MD5. Więcej informacji o konfigurowaniu serwera SFTP dla urządzenia Axis można znaleźć w *portalu poświęconym systemowi AXIS OS*.
 - **Use temporary file name (Użyj tymczasowej nazwy pliku):** Wybierz tę opcję, aby wczytywać pliki z tymczasowymi, automatycznie generowanymi nazwami plików. Po zakończeniu wczytywania nazwy plików zostaną zmienione na docelowe. W przypadku przerwania/wstrzymania wczytywania plików nie zostaną one uszkodzone. Pliki tymczasowe nadal pozostaną na dysku. Dzięki temu będzie wiadomo, że wszystkie pliki o danej nazwie są prawidłowe.
- **SIP or VMS (SIP albo VMS)  :**
 - SIP:** Wybierz w celu nawiązania połączenia SIP.
 - VMS:** Wybierz w celu nawiązania połączenia VMS.
 - **From SIP account (Z konta SIP):** Wybierz z listy.
 - **To SIP address (Na adres SIP):** Wprowadź adres SIP.
 - **Test (Testuj):** Kliknij, aby sprawdzić, czy ustawienia połączeń działają prawidłowo.
- **Email (Wiadomość e-mail)**
 - **Send email to (Wyślij wiadomość e-mail do):** Wprowadź adresy odbiorców. Aby wprowadzić wiele adresów e-mail, oddziel je przecinkami.
 - **Send email from (Wyślij e-mail przez):** Wprowadź adres serwera nadawcy.
 - **Username (Nazwa użytkownika):** Wprowadź nazwę użytkownika serwera poczty. Jeżeli serwer nie wymaga uwierzytelnienia, nie wypełniaj tego pola.
 - **Password (Hasło):** Wprowadź hasło dostępu do serwera poczty. Jeżeli serwer nie wymaga uwierzytelnienia, nie wypełniaj tego pola.
 - **Email server (SMTP) (Serwer poczty e-mail (SMTP)):** Wprowadź nazwę serwera SMTP, na przykład smtp.gmail.com, smtp.mail.yahoo.com.
 - **Port:** Wprowadź numer portu serwera SMTP, używając wartości z zakresu 0–65535. Wartość domyślna to 587.
 - **Encryption (Szyfrowanie):** Aby używać szyfrowania, wybierz opcję SSL lub TLS.
 - **Validate server certificate (Potwierdź certyfikat serwera):** Jeżeli używasz szyfrowania, zaznacz tę opcję, aby weryfikować tożsamość urządzenia. Certyfikat może mieć własny podpis lub podpis jednostki certyfikującej (CA).
 - **POP authentication (Uwierzytelnianie POP):** Włącz tę opcję i wprowadź nazwę serwera POP, na przykład pop.gmail.com.

AXIS M4215-LV Dome Camera

Interfejs WWW

Uwaga

Niektórzy dostawcy usług poczty elektronicznej stosują filtry bezpieczeństwa, uniemożliwiające odbiór lub przeglądanie dużej liczby załączników, odbieranie wiadomości cyklicznych itp. Aby zapobiec zablokowaniu konta lub usunięciu wiadomości, należy sprawdzić regulamin zabezpieczeń dostawcy usług.

- TCP

- Host: Wprowadź adres IP lub nazwę hosta serwera. W przypadku wprowadzenia nazwy hosta upewnij się, że w ustawieniu System > Network > IPv4 and IPv6 (System > Sieć > IPv4 i IPv6) podano serwer DNS.
- Port: Wprowadź numer portu dostępowego serwera.

Test (Testuj): Kliknij, aby przetestować konfigurację.



Menu kontekstowe zawiera opcje:

View recipient (Pokaż odbiorcę): Kliknij, aby wyświetlić wszystkie dane odbiorcy.

Copy recipient (Kopiuj odbiorcę): Kliknij, aby skopiować odbiorcę. Po skopiowaniu odbiorcy można wprowadzić zmiany w nowym wpisie odbiorcy.

Delete recipient (Usuń odbiorcę): Kliknij, aby trwale usunąć odbiorcę.

Harmonogramy

Harmonogramów i zdarzeń jednorazowych można użyć jako warunków reguł. Na liście wyświetlane są wszystkie harmonogramy i zdarzenia jednorazowe skonfigurowane dla produktu, a także informacje dotyczące ich konfiguracji.



Add schedule (Dodaj harmonogram): Kliknij, aby utworzyć harmonogram lub impuls.

Wyzwalacze manualne

Wyzwalacz manualny służy do ręcznego wyzwalania reguły. Wyzwalacza manualnego można na przykład użyć do walidacji akcji podczas instalacji i konfiguracji produktu.

MQTT

MQTT (przesyłanie telemetryczne usługi kolejowania wiadomości) to standardowy protokół do obsługi komunikacji w Internecie rzeczy (IoT). Został on zaprojektowany z myślą o uproszczeniu integracji IoT i jest wykorzystywany w wielu branżach do podłączania urządzeń zdalnych przy jednoczesnej minimalizacji kodu i przepustowości. Klient MQTT w oprogramowaniu sprzętowym urządzeń Axis może ułatwiać integrację danych i zdarzeń generowanych w urządzeniu z systemami, które nie są oprogramowaniem do zarządzania materiałem wizyjnym (VMS).

Konfiguracja urządzenia jako klienta MQTT. Komunikacja MQTT oparta jest na dwóch jednostkach, klientach i brokerze. Klienci mogą wysyłać i odbierać wiadomości. Broker odpowiedzialny jest za rozsyłanie wiadomości między klientami.

Więcej informacji o protokole MQTT znajdziesz w *portalu poświęconym systemowi AXIS OS*.

ALPN

ALPN to rozszerzenie TLS/SSL umożliwiające wybranie protokołu aplikacji na etapie uzgadniania połączenia między klientem a serwerem. Służy do włączania ruchu MQTT przez port używany przez inne protokoły, takie jak HTTP. Czasami może nie być dedykowanego portu otwartego dla komunikacji MQTT. W takich przypadkach pomocne może być korzystanie z ALPN do negocjowania użycia MQTT jako protokołu aplikacji na standardowym porcie akceptowanym przez zapory sieciowe.

MQTT client (Klient MQTT)

AXIS M4215-LV Dome Camera

Interfejs WWW

Connect (Połącz): włącz lub wyłącz klienta MQTT.

Status (Stan): pokazuje bieżący status klienta MQTT.

Broker

Host: wprowadź nazwę hosta lub adres IP serwera MQTT.

Protocol (Protokół): wybór protokołu, który ma być używany.

Port: wprowadź numer portu.

- 1883 to wartość domyślna dla MQTT przez TCP
- 8883 to wartość domyślna dla MQTT przez SSL
- 80 to wartość domyślna dla MQTT przez WebSocket
- 443 to wartość domyślna dla MQTT przez WebSocket Secure

ALPN protocol (Protokół ALPN): Wprowadź nazwę protokołu ALPN dostarczoną przez dostawcę brokera MQTT. Dotyczy to tylko ustawień MQTT przez SSL i MQTT przez WebSocket Secure.

Username (Nazwa użytkownika): należy tu wprowadzić nazwę użytkownika, która będzie umożliwiać klientowi dostęp do serwera.

Password (Hasło): wprowadzić hasło dla nazwy użytkownika.

Client ID (Identyfikator klienta): wprowadź identyfikator klienta. Identyfikator klienta jest wysyłany do serwera w momencie połączenia klienta.

Clean session (Czysta sesja): steruje zachowaniem w czasie połączenia i czasie rozłączenia. Po wybraniu tej opcji informacje o stanie są odrzucane podczas podłączania i rozłączania.

Keep alive interval (Przedział czasowy KeepAlive) Umożliwia klientowi wykrywanie, kiedy serwer przestaje być dostępny, bez konieczności oczekiwania na długi limit czasu TCP/IP.

Timeout (Przekroczenie limitu czasu): interwał czasowy (w sekundach) pozwalający na zakończenie połączenia. Wartość domyślna: 60

Prefiks tematu urządzenia: Używany w domyślnych wartościach tematu w komunikacji łączenia i komunikacji LWT na karcie MQTT client (Klient MQTT) oraz w warunkach publikowania na karcie MQTT publication (Publikacja MQTT).

Reconnect automatically (Ponowne połączenie automatyczne): określa, czy klient powinien ponownie połączyć się automatycznie po rozłączeniu.

Connect message (Komunikat łączenia)

określa, czy podczas ustanawiania połączenia ma być wysyłany komunikat.

Send message (Wysłanie wiadomości): włącz, aby wysłać wiadomości.

Use default (Użyj domyślnych): wyłącz, aby wprowadzić własną wiadomość domyślną.

Topic (Temat): wprowadź temat wiadomości domyślnej.

Payload (Próbka): wprowadź treść wiadomości domyślnej.

Retain (Zachowaj): wybierz, aby zachować stan klienta w tym Topic (Temacie)

QoS: zmiana warstwy QoS dla przepływu pakietów.

Last Will and Testament message (Wiadomość Ostatnia Wola i Testament)

Funkcja Last Will Testament (LWT) zapewnia klientowi dostarczenie informacji wraz z poświadczeniami w momencie łączenia się z brokerem. Jeżeli klient nie rozłączy się w pewnym momencie w późniejszym terminie (może to być spowodowane brakiem źródła zasilania), może umożliwić brokerowi dostarczenie komunikatów do innych klientów. Ten komunikat LWT ma taką samą postać jak zwykła wiadomość i jest kierowany przez tę samą mechanikę.

Send message (Wysłanie wiadomości): włącz, aby wysłać wiadomości.

AXIS M4215-LV Dome Camera

Interfejs WWW

Use default (Użyj domyślnych): wyłącz, aby wprowadzić własną wiadomość domyślną.

Topic (Temat): wprowadź temat wiadomości domyślnej.

Payload (Próbka): wprowadź treść wiadomości domyślnej.

Retain (Zachowaj): wybierz, aby zachować stan klienta w tym Topic (Temacie)

QoS: zmiana warstwy QoS dla przepływu pakietów.

MQTT publication (Publikacja MQTT)

Użyj domyślnego prefiksu: Wybierz ustawienie, aby używać domyślnego prefiksu zdefiniowanego za pomocą prefiksu urządzenia w zakładce MQTT client (Klient MQTT).

Dołącz nazwę tematu: Wybierz, aby do tematu MQTT dołączać tematy opisujące warunek.

Dołącz nazwy przestrzenne tematu: Wybierz, aby do tematu MQTT dołączać przestrzenie nazw tematów ONVIF.

Include serial number (Uwzględnij numer seryjny): Wybierz, aby w danych właściwych usługi MQTT umieszczać numer seryjny urządzenia.



Add condition (Dodaj warunek): Kliknij, aby dodać warunek.

Retain (Zachowaj): Definiuje, które komunikaty MQTT mają być wysyłane jako zachowywane.

- None (Brak): Wysyłanie wszystkich komunikatów jako niezachowywanych.
- Property (Właściwość): Wysyłanie tylko komunikatów ze stanem jako zachowywanych.
- All (Wszystkie): Wysyłanie komunikatów ze stanem i bez stanu jako zachowywanych.

QoS: Wybierz żądany poziom publikacji MQTT.

MQTT subscriptions (Subskrypcje MQTT)



Add subscription (Dodaj subskrypcję): Kliknij, aby dodać nową subskrypcję usługi MQTT.

Subscription filter (Filtr subskrypcyjny): Wprowadź temat MQTT, który chcesz subskrybować.

Use device topic prefix (Użyj prefiksu tematu urządzenia): Dodaj filtr subskrypcji jako prefiks do tematu MQTT.

Subscription type (Typ subskrypcji):

- Stateless (Bez stanu): Wybierz, aby przekształcać komunikaty MQTT na komunikaty bezstanowe.
- Stateful (Ze stanem): Wybierz, aby przekształcać komunikaty MQTT na warunek. Dane właściwe będą służyły do określania stanu.

QoS: Wybierz żądany poziom subskrypcji MQTT.

Pamięć masowa

Network storage (Sieciowa pamięć masowa)

AXIS M4215-LV Dome Camera

Interfejs WWW

Ignore (Ignoruj): włączenie tej opcji będzie powodowało ignorowanie zasobów pamięci sieciowej.

Add network storage (Dodaj sieciową pamięć masową): Kliknij tę opcję w celu dodania udziału sieciowego, w którym będziesz zapisywać nagrania.

- **Address (Adres):** Wprowadź adres IP lub nazwę serwera hosta. Zazwyczaj jest nim NAS (sieciowy zasób dyskowy). Zalecamy skonfigurowanie hosta tak, aby używał stałego adresu IP (nie DHCP, ponieważ dynamiczne adresy IP mogą się zmienić) albo używanie DNS. Nazwy Windows SMB/CIFS nie są obsługiwane.
- **Network share (Udział sieciowy):** Podaj nazwę współdzielonego udziału na serwerze hosta. Z jednego udziału sieciowego może korzystać kilka urządzeń Axis, ponieważ każde z nich ma swój folder.
- **User (Użytkownik):** Jeżeli serwer wymaga logowania, wprowadź nazwę użytkownika. W celu zalogowania się do konkretnego serwera domeny wprowadź domenę\nnazwę użytkownika.
- **Password (Hasło):** Jeżeli serwer wymaga logowania, podaj hasło.
- **SMB version (Wersja SMB):** Wybierz wersję protokołu pamięci masowej SMB, który będzie używany do łączenia z sieciowym zasobem dyskowym. Jeżeli wybierzesz opcję **Auto (Automatycznie)**, urządzenie będzie próbowało użyć jednej z bezpiecznych wersji protokołu SMB: 3.02, 3.0 lub 2.1. Wybierz opcję 1.0 lub 2.0, aby łączyć ze starszymi sieciowymi zasobami dyskowymi, które nie obsługują wyższych wersji. Więcej informacji o obsłudze protokołu SMB w urządzeniach Axis znajdziesz *tutaj*.
- **Add share even if connection test fails (Dodaj udział nawet wtedy, gdy test połączenia zakończy się niepowodzeniem):** Wybierz tę opcję, aby dodać udział sieciowy, nawet jeżeli podczas testu połączenia zostanie wykryty błąd. Błąd może wynikać na przykład z niepodania hasła, podczas gdy serwer go wymaga.

Remove network storage (Usuń zasób sieciowy): Kliknij tę opcję w celu odinstalowania, odpięcia i usunięcia połączenia z udziałem sieciowym. Spowoduje to usunięcie wszystkich ustawień udziału sieciowego.

Unbind (Odepnij): kliknięcie tej opcji spowoduje odpięcie i odłączenie udziału sieciowego.

Bind (Powiąż): kliknięcie tej opcji spowoduje powiązanie i połączenie udziału sieciowego.

Unmount (Wymontuj): kliknięcie tej opcji spowoduje odmontowanie udziału sieciowego.

Mount (Zamontuj): kliknięcie tej opcji spowoduje zamontowanie udziału sieciowego.

Write protect (Zabezpieczenie przed zapisem): Włącz tę opcję, aby uniemożliwić zapis w udziale sieciowym i zabezpieczyć nagrania przed usunięciem. Nie można formatować udziału sieciowego zabezpieczonego przed zapisem.

Retention time (Czas przechowywania): Wybierz, jak długo nagrania mają być przechowywane, aby ograniczyć liczbę starych nagrań lub ze względu na zachowanie zgodności z regulacjami w sprawie przechowywania danych. Zapelnienie zasobu sieciowego spowoduje usunięcie starych nagrań przed upływem wybranego czasu.

Tools (Narzędzia)

- **Test connection (Test połączenia):** Opcja ta służy do sprawdzenia połączenia z udziałem sieciowym.
- **Format (Formatuj):** Istnieje możliwość sformatowania udziału sieciowego, np., gdy chcesz szybko usunąć wszystkie dane. CIFS jest dostępną opcją systemu plików.

Use tool (Użyj narzędzia): Kliknij, aby aktywować wybrane narzędzie.

Onboard storage (Pamięć pokładowa)

Ważne

Ryzyko utraty danych i uszkodzenia nagrań. Nie wyjmuj karty SD, gdy urządzenie działa. Odłącz kartę SD przed jej usunięciem.

Unmount (Wymontuj): Kliknij w celu bezpiecznego usunięcia karty SD.

Write protect (Zabezpieczenie przed zapisem): Włącz, aby uniemożliwić zapis na karcie SD i zabezpieczyć zapisy przed usunięciem. Nie można formatować kart SD zabezpieczonych przed zapisem.

Autoformat (Automatyczne formatowanie): Włącz, aby automatycznie formatować nowo włożoną kartę SD. Powoduje to formatowanie systemu plików do ext4.

Ignore (Ignoruj): Włączenie tej opcji powoduje zaprzestanie przechowywania nagrań na karcie SD. Jeżeli zignorujesz kartę SD, urządzenie nie będzie jej rozpoznawać. Z tego ustawienia mogą korzystać tylko administratorzy.

AXIS M4215-LV Dome Camera

Interfejs WWW

Retention time (Czas przechowywania): Wybierz, jak długo nagrania mają być przechowywane, aby ograniczyć liczbę starych nagrań lub ze względu na zachowanie zgodności z regulacjami w sprawie przechowywania danych. Zapelnienie karty SD spowoduje usunięcie starych nagrań przed upływem wybranego czasu.

Tools (Narzędzia)

- **Check (Sprawdź):** Opcja ta umożliwia wykrycie błędów na karcie SD. Działa tylko w systemie plików ext4.
- **Repair (Napraw):** Opcja ta umożliwia naprawę błędów w systemie plików ext4. Aby naprawić kartę SD z systemem plików VFAT, należy wysunąć kartę SD, umieścić ją w czytniku kart komputera i przeprowadzić naprawę dysku.
- **Format (Formatuj):** W razie potrzeby można sformatować kartę SD, aby zmienić system plików lub szybko usunąć wszystkie dane. Dostępne opcje systemu plików to VFAT i ext4. Zalecanym formatem jest ext4, ze względu na odporność na utratę danych w przypadku wysunięcia karty lub utraty zasilania. Niemniej w celu uzyskania dostępu do danych na karcie z systemu Windows® należy zainstalować sterownik lub aplikację ext4 innego producenta.
- **Szyfruj:** To narzędzie umożliwia sformatowanie karty SD i włączenie szyfrowania. Polecenie **Encrypt (Szyfruj)** powoduje usunięcie wszystkich danych znajdujących się na karcie SD. Po użyciu polecenia **Encrypt (Szyfruj)** dane przechowywane na karcie SD są chronione poprzez zaszyfrowanie.
- **Odszyfruj:** To narzędzie pozwala sformatować kartę SD bez szyfrowania. Polecenie **Decrypt (Odszyfruj)** powoduje usunięcie wszystkich danych znajdujących się na karcie SD. Po użyciu polecenia **Decrypt (Szyfruj)** dane przechowywane na karcie SD nie są chronione poprzez zaszyfrowanie.
- **Change password (Zmień hasło):** Umożliwia zmianę hasła wymaganego do szyfrowania karty SD.

Use tool (Użyj narzędzia): Kliknij, aby aktywować wybrane narzędzie.

Wear trigger (Wyzwalacz reakcji na zużycie): Ustaw wartość poziomu zużycia karty SD, przy którym ma być wyzwalana akcja. Poziom zużycia może się mieścić w przedziale od 0 do 200%. Nowa karta SD, która nigdy nie była używana, ma poziom zużycia równy 0%. Poziom zużycia w 100% wskazuje, że kończy się przewidywany okres przydatności użytkowej karty. Gdy poziom zużycia osiągnie 200%, istnieje wysokie ryzyko nieprawidłowego działania karty SD. Zalecamy ustawienie wartości wyzwalacza zużycia w zakresie od 80 do 90%. Zapewni to czas na pobranie wszystkich potrzebnych nagrań i wymianę karty, zanim zużyje się ona w nadmiernym stopniu. Funkcja wyzwalacza zużycia pozwala skonfigurować zdarzenie, a następnie otrzymać powiadomienie, że karta zużyła się w określonym stopniu.

Profile strumienia

Profil strumienia to grupa ustawień wpływających na strumień wideo. Profili strumieni można używać w różnych sytuacjach, na przykład podczas tworzenia zdarzeń oraz rejestrowania za pomocą reguł.



Add stream profile (Dodaj profil strumienia): Kliknij to polecenie w celu utworzenia nowego profilu strumienia.

Preview (Podgląd): Podgląd strumienia wideo z wybranymi ustawieniami profilu strumienia. Zmiana ustawień na stronie powoduje aktualizowanie podglądu. Jeśli urządzenie ma różne obszary obserwacji, aktywny obszar obserwacji można zmienić w menu rozwijanym w lewym dolnym rogu obrazu.

Name (Nazwa): Nadaj profilowi nazwę.

Description (Opis): Dodaj opis profilu.

Video codec (Kodek wideo): Wybierz kodek wideo, który ma być stosowany w profilu.

Resolution (Rozdzielczość): Opis tego ustawienia znajduje się w temacie *Strumień na stronie 23*.

Frame rate (Liczba klatek na sekundę): Opis tego ustawienia znajduje się w temacie *Strumień na stronie 23*.

Compression (Kompresja): Opis tego ustawienia znajduje się w temacie *Strumień na stronie 23*.

Zipstream  : Opis tego ustawienia znajduje się w temacie *Strumień na stronie 23*.

Optimize for storage (Optymalizacja pod kątem zasobu)  : Opis tego ustawienia znajduje się w temacie *Strumień na stronie 23*.

AXIS M4215-LV Dome Camera

Interfejs WWW

Dynamic FPS (Dynamiczna liczba klatek na sekundę) ⓘ : Opis tego ustawienia znajduje się w temacie *Strumień na stronie 23*.

Dynamic GOP (Dynamiczna liczba klatek na sekundę) ⓘ : Opis tego ustawienia znajduje się w temacie *Strumień na stronie 23*.

Mirror (Odbicie lustrzane) ⓘ : Opis tego ustawienia znajduje się w temacie *Strumień na stronie 23*.

GOP length (Długość grupy obrazów) ⓘ : Opis tego ustawienia znajduje się w temacie *Strumień na stronie 23*.

Bitrate control (Kontrola przepływności bitowej): Opis tego ustawienia znajduje się w temacie *Strumień na stronie 23*.

Include overlays (Dołącz nałożenia): Wybierz typ nakładek, jakie mają być dołączane. Informacje o dodawaniu nakładek znajdują się w temacie *Nakładki na stronie 25*.

Include audio (Dołącz audio) ⓘ : Opis tego ustawienia znajduje się w temacie *Strumień na stronie 23*.

ONVIF

Konta ONVIF

ONVIF (Open Network Video Interface Forum) to międzynarodowy standard interfejsu, który ułatwia użytkownikom końcowym, integratorom, konsultantom i producentom wykorzystanie możliwości oferowanych przez technologie sieciowe. ONVIF zapewnia zgodność operacyjną między urządzeniami różnych producentów, zwiększa elastyczność systemu, zmniejsza jego koszty i upraszcza obsługę.

Utworzenie konta ONVIF powoduje automatyczne włączenie komunikacji ONVIF. Nazwy użytkownika i hasła należy używać podczas komunikacji ONVIF z urządzeniem. Więcej informacji znajduje się na stronach dla programistów Axis Developer Community w witrynie axis.com.



Add accounts (Dodaj konta): Kliknij, aby dodać nowe konto ONVIF.

Account (Konto): Wprowadź niepowtarzalną nazwę konta.

New password (Nowe hasło): Wprowadź hasło dla użytkownika. Hasło musi mieć 1–64 znaki. Dozwolone są tylko możliwe do wydrukowania znaki ASCII (kod od 32 do 126), na przykład litery, cyfry, znaki interpunkcyjne i niektóre symbole.

Repeat password (Powtórz hasło): Wprowadź ponownie to samo hasło.

Role (Rola):

- **Administrator**: Ma nieograniczony dostęp do wszystkich ustawień. Administrator może też dodawać, aktualizować i usuwać innych użytkowników.
- **Operator**: Ma dostęp do wszystkich ustawień poza:
 - Wszystkie ustawienia **System**.
 - Dodawanie aplikacji.
- **Media account (Konto multimedialne)**: Dostęp wyłącznie do strumienia wideo.



Menu kontekstowe zawiera opcje:

Update account (Zaktualizuj konto): Pozwala edytować właściwości konta.

Delete account (Usuń konto): Pozwala usunąć konto. Nie można usunąć konta root.

Profile mediów ONVIF

AXIS M4215-LV Dome Camera

Interfejs WWW

Profil mediów ONVIF składa się z zestawu konfiguracji, które można wykorzystać do zmiany ustawień strumienia mediów.

+ **Add media profile (Dodaj profil mediów):** Kliknij, aby dodać nowy profil ONVIF.
profile_x (profil_x): Kliknij profil, aby go zmodyfikować.

Metadane analityczne

Metadata producers (Producenci metadanych)

W obszarze **Metadata producers (Producenci metadanych)** widać aplikacje transmitujące metadane oraz wykorzystywane przez nie kanały.

Producer (Producent): Aplikacja generująca metadane. Poniżej aplikacji znajduje się lista typów metadanych przesyłanych przez nią strumieniowo z urządzenia.

Channel (Kanał): Kanał używany przez aplikację. Należy zaznaczyć to pole, aby włączyć strumień metadanych. Należy usunąć to zaznaczenie, aby wyłączyć strumień w celu zarządzania zgodnością lub zasobami.

Detektory

Camera tampering (Sabotaż kamery)

Gdy scena ulegnie zmianie, na przykład z powodu zasłonięcia obiektywu, spryskania go farbą lub znaczącego rozregulowania ostrości, to po upływie czasu określonego w ustawieniu **Trigger delay (Opóźnienie wyzwalacza)** detektor sabotażu kamery wygeneruje alarm. Detektor sabotażu aktywuje się tylko w razie braku ruchu kamery przez 10 sekund. W tym czasie detektor ustawia model sceny, którego używa do porównania w celu wykrycia sabotażu w rejestrowanych obrazach. Aby model sceny został prawidłowo skonfigurowany, obraz musi być ostry, warunki oświetlenia prawidłowe, a kamera nie może być skierowana w miejsce bez konturów, takie jak gładka ściana. Funkcji wykrywania sabotażu kamery można użyć jako warunku wyzwalania akcji.

Trigger delay (Opóźnienie wyzwalacza): Wprowadź minimalny czas, przez jaki muszą być aktywne warunki sabotażu, zanim nastąpi wyzwolenie alarmu. Pozwoli to zapobiec fałszywym alarmom wywoływanym przez znane warunki wpływające na obraz.

Trigger on dark images (Wyzwól przy ciemnym obrazie): Po spryskaniu obiektywu farbą trudno jest wywołać alarm, ponieważ nie można odróżnić tej sytuacji od innych, podczas których występuje ten sam efekt zaciemnienia obrazu, na przykład kiedy warunki oświetlenia ulegają zmianie. Po włączeniu tego parametru alarmy będą generowane we wszystkich przypadkach, w których obraz ulegnie zaciemnieniu. Gdy funkcja jest wyłączona, urządzenie nie będzie generować alarmów w razie zaciemnienia obrazu.

Uwaga
Do wykrywania prób sabotażu w scenach statycznych i zawierających niewiele obiektów.

Wyjście wideo

HDMI

AXIS M4215-LV Dome Camera

Interfejs WWW

Zewnętrznego monitora nie można podłączyć do urządzenia za pomocą kabla HDMI.

Single source (Pojedyncze źródło)

Strumień z jednej kamery jest wyświetlany na monitorze zewnętrznym.

- **Source (Źródło)**: Wybierz tylko jedną kamerę.
- **Rotate image 180° (Obróć obraz o 180°)**: Kliknij, aby obrócić obraz.
- **Mirror image (Odbij obraz)**: Kliknij, aby odwrócić obraz.
- **Dynamic overlays (Nakładki dynamiczne)**  : Kliknij, aby nałożyć.

Widok poczwórny

Przeglądaj strumienie z czterech osobnych kamer jednocześnie na monitorze zewnętrznym.

- **Sources (Źródła)**: Wybierz cztery różne kamery z czterech list rozwijanych. Obraz znajdujący się obok źródła pokazuje, gdzie na ekranie będzie wyświetlany obraz wideo z danej kamery.
- **Rotate image 180° (Obróć obraz o 180°)**: Kliknij, aby obrócić wszystkie obrazy.





Lista odtwarzania

Pojedyncze strumienie z wielu kamer są wyświetlane naprzemiennie na monitorze zewnętrznym.

- **Rotate image 180° (Obróć obraz o 180°)**: Kliknij, aby obrócić obraz ze wszystkich źródeł.
- **+** : Kliknij, aby dodać kamerę do listy odtwarzania.
- **Source (Źródło)**: Wybierz żądaną kamerę.
- **Duration (Czas trwania)**: Ustaw czas (w mm:ss) strumieniowania danych przez listę odtwarzania z danej kamery przy każdym obrocie.
- **Mirror image (Odbij obraz)**: Kliknij, aby odwrócić obraz.
- **Create (Utwórz)**: Kliknij, aby zapisać.

Obraz w obrazie (PIP)

Dwa strumienie są wyświetlane jednocześnie na monitorze zewnętrznym. Jeden strumień wypełnia cały wyświetlacz, a drugi jest wyświetlany w mniejszym obrazie. **Position (Pozycja)**, **picture size (rozmiar obrazu)** i **borders (ramki)** są ustawieniami, które można dostosować.

- **Obraz w obrazie (PIP)**
 - **Source (Źródło)**: Wybierz kamerę, z której obraz będzie widoczny w mniejszym oknie.
 - **Rotate image 180° (Obróć obraz o 180°)**: Kliknij, aby obrócić obraz.
 - **Mirror image (Odbij obraz)**: Kliknij, aby odwrócić obraz.
 - **Położenie**: Wybierz, gdzie na ekranie ma być widoczny obraz.
 - **Picture size (Rozmiar obrazu)**: Przeciągnij suwak, aby ustawić rozmiar (% ekranu) obrazu.
 - **Border (Ramka)**: Kliknij, aby włączyć lub wyłączyć ramki obrazu.
 -  : Przeciągnij suwak, aby ustawić grubość całej ramki.
 -  : Przeciągnij suwak, aby ustawić grubość górnej ramki.
 -  : Przeciągnij suwak, aby ustawić grubość prawej ramki.
 -  : Przeciągnij suwak, aby ustawić grubość dolnej ramki.
 -  : Przeciągnij suwak, aby ustawić grubość lewej ramki.
 - **Border color (Kolor obramowania)**: Wybierz kolor ramki.
- **Main view (Widok główny)**
 - **Source (Źródło)**: Wybierz kamerę, z której obraz ma być wyświetlany na całym wyświetlaczu.
 - **Rotate image 180° (Obróć obraz o 180°)**: Kliknij, aby obrócić obraz.
 - **Mirror image (Odbij obraz)**: Kliknij, aby odwrócić obraz.

AXIS M4215-LV Dome Camera

Interfejs WWW

Edge-to-edge

Pairing (Parowanie)

Parowanie pozwala korzystać z kompatybilnego głośnika lub mikrofonu Axis w sieci tak, jakby były one wbudowanymi elementami kamery. Po sparowaniu głośnik sieciowy działa jako urządzenie audio, które umożliwia odtwarzanie klipów audio i przesyłanie dźwięku za pośrednictwem kamery. Mikrofon sieciowy zbiera dźwięki z otoczenia i udostępnia je jako urządzenie wejściowe audio, wykorzystywane w strumieniach multimedialnych i zapisach.

Ważne

Aby ta funkcja mogła współpracować z oprogramowaniem do zarządzania materiałem wizyjnym (VMS), trzeba najpierw sparować kamerę z głośnikiem lub mikrofonem, a następnie dodać kamerę do systemu VMS.

Address (Adres): Wprowadź nazwę hosta lub adres IP głośnika sieciowego.

Username (Nazwa użytkownika): Wprowadź nazwę użytkownika.

Password (Hasło): Wprowadź hasło dla użytkownika.

Speaker pairing (Parowanie głośnika): Wybranie tej opcji pozwala sparować głośnik sieciowy.

Microphone pairing (Parowanie mikrofonu): Wybranie tej opcji pozwala sparować mikrofon.

Clear fields (Wyczyść pola): Kliknij, aby usunąć zawartość wszystkich pól.

Connect (Połącz): Kliknij tę opcję w celu nawiązania połączenia z głośnikiem lub mikrofonem.

Dzienniki

Raporty i dzienniki

Reports (Raporty)

- **View the device server report (Wyświetl raport serwera o urządzeniu):** Opcja ta pozwala wyświetlić informacje o stanie produktu w wyskakującym oknie. W raporcie o serwerze automatycznie umieszczany jest dziennik dostępu.
- **Download the device server report (Pobierz raport serwera o urządzeniu):** Opcja ta powoduje utworzenie pliku ZIP, który zawiera pełny raport serwera w pliku tekstowym w formacie UTF-8 oraz migawkę bieżącego podglądu na żywo. Podczas kontaktowania się z pomocą techniczną zawsze dodawaj plik zip raportu serwera.
- **Pobierz raport o awarii:** Pobierz archiwum ze szczegółowymi informacjami o stanie serwera. Raport o awarii zawiera informacje znajdujące się w raporcie o serwerze oraz szczegółowe dane pomocne w usuwaniu błędów. W raporcie tym mogą się znajdować informacje poufne, np. ślady sieciowe. Wygenerowanie raportu może potrwać kilka minut.

Dzienniki

- **View the system log (Wyświetl dziennik systemu):** Kliknij tutaj, aby wyświetlić informacje o zdarzeniach systemowych, takich jak uruchamianie urządzenia, ostrzeżenia i komunikaty krytyczne.
- **View the access log (Wyświetl dziennik dostępu):** Kliknij tutaj, by wyświetlić wszystkie nieudane próby uzyskania dostępu do urządzenia, na przykład gdy użyto nieprawidłowego hasła logowania.

Ślad sieciowy

Ważne

Plik śladu sieciowego może zawierać dane poufne, takie jak certyfikaty lub hasła.

Plik śladu sieciowego, rejestrujący aktywność w sieci, może pomóc w rozwiązywaniu problemów.

Trace time (Czas śledzenia): Wybierz czas trwania śledzenia w sekundach lub minutach i kliknij przycisk **Download (Pobierz)**.

Zdalny dziennik systemu

AXIS M4215-LV Dome Camera

Interfejs WWW

Dziennik systemowy to standard rejestracji komunikatów. Umożliwia on oddzielenie oprogramowania, które generuje komunikaty, systemu przechowującego je i oprogramowania, które je raportuje i analizuje. Każdy komunikat jest oznaczany etykietą z kodem obiektu wskazującym typ oprogramowania, które wygenerowało komunikat, oraz przypisany poziom ważności.



Server (Serwer): Kliknij, aby dodać nowy serwer.

Host: Wprowadź nazwę hosta lub adres IP serwera.

Format (Formatuj): Wybierz format komunikatu dziennika systemowego, który ma być używany.

- Axis
- RFC 3164
- RFC 5424

Protocol (Protokół): Wybierz protokół i port, które mają być używane:

- UDP (port domyślny to 514)
- TCP (port domyślny to 601)
- TLS (port domyślny to 6514)

Severity (Ciężkość): Zdecyduj, które komunikaty będą wysyłane po wyzwoleniu.

CA certificate set (Certyfikat CA ustawiony): Umożliwia wyświetlenie aktualnych ustawień lub dodanie certyfikatu.

Zwykła konfiguracja

Opcja zwykłej konfiguracji przeznaczona jest dla zaawansowanych użytkowników, którzy mają doświadczenie w konfigurowaniu urządzeń Axis. Na stronie tej można skonfigurować i edytować większość parametrów.

Konserwacja

Restart (Uruchom ponownie): Uruchom ponownie urządzenie. Nie wpłynie to na żadne bieżące ustawienia. Uruchomione aplikacje zostaną ponownie uruchomione automatycznie.

Restore (Przywróć): Opcja ta umożliwia przywrócenie *większości* domyślnych ustawień fabrycznych. Następnie konieczne jest ponowne skonfigurowanie urządzeń i aplikacji, zainstalowanie aplikacji, które nie zostały wstępnie zainstalowane, a także ponowne utworzenie wszystkich zdarzeń i wstępnych ustawień PTZ.

Ważne

Operacja przywrócenia spowoduje, że będą zapisane tylko następujące ustawienia:

- protokół uruchamiania (DHCP lub stały adres),
- Statyczny adres IP
- Router domyślny
- Maski podsieci
- Ustawienia 802.1X
- Ustawienia O3C

Factory default (Ustawienia fabryczne): Przywróć *wszystkie* ustawienia do domyślnych wartości fabrycznych. Po zakończeniu tej operacji konieczne będzie zresetowanie adresu IP w celu uzyskania dostępu do urządzenia.

Uwaga

Wszystkie składniki oprogramowania sprzętowego firmy Axis posiadają podpisy cyfrowe zapewniające, że na urządzeniu będzie instalowane wyłącznie zweryfikowane oprogramowanie sprzętowe. To dodatkowo zwiększa minimalny ogólny poziom cyberbezpieczeństwa urządzeń Axis. Aby dowiedzieć się więcej, zapoznaj się z oficjalnym dokumentem „Signed firmware, secure boot, and security of private keys” („Podpisane oprogramowanie sprzętowe, bezpieczne uruchamianie i bezpieczeństwo kluczy prywatnych”) na stronie axis.com.

AXIS M4215-LV Dome Camera

Interfejs WWW

Firmware upgrade (Uaktualnienie oprogramowania sprzętowego): Umożliwia uaktualnienie do nowej wersji oprogramowania sprzętowego. Nowe wersje oprogramowania sprzętowego mogą zawierać udoskonalenia działania i poprawki błędów oraz zupełnie nowe funkcje. Zalecamy, aby zawsze korzystać z najnowszej wersji. Aby pobrać najnowszą wersję, odwiedź stronę axis.com/support.

Po uaktualnieniu masz do wyboru trzy opcje:

- **Standard upgrade (Aktualizacja standardowa):** Umożliwia uaktualnienie do nowej wersji oprogramowania sprzętowego.
- **Factory default (Ustawienia fabryczne):** Umożliwia uaktualnienie i przywrócenie ustawień do domyślnych wartości fabrycznych. Jeżeli wybierzesz tę opcję, po uaktualnieniu nie będzie możliwości przywrócenia poprzedniej wersji oprogramowania sprzętowego.
- **Autorollback (Automatyczne przywrócenie wersji):** Uaktualnij i potwierdź uaktualnienie w ustawionym czasie. Jeżeli nie potwierdzisz, w urządzeniu zostanie przywrócona poprzednia wersja oprogramowania sprzętowego.

Firmware rollback (Przywracanie poprzedniej wersji oprogramowania sprzętowego): Przywróć poprzednio zainstalowaną wersję oprogramowania sprzętowego.

AXIS M4215-LV Dome Camera

Dowiedz się więcej

Dowiedz się więcej

Instalacje na duże odległości

Ten produkt obsługuje połączenia światłowodowe za pośrednictwem mediakonwertera. Instalacje światłowodowe zapewniają szereg korzyści, takich jak:

- Połączenia na duże odległości
- Duża prędkość
- Wytrzymałość
- Transmisja dużych zasobów danych
- Odporność na zakłócenia elektromagnetyczne

Więcej informacji na temat instalacji kabli światłowodowych można znaleźć w oficjalnym dokumencie „Long distance surveillance – Fiber-optic communication in network video” („Dozór na duże odległości – komunikacja światłowodowa w sieciowych systemach nadzoru wizyjnego”) dostępnym na stronie axis.com/learning/white-papers.

Więcej informacji na temat instalacji mediakonwertera znajduje się w instrukcji montażu tego produktu.

Obszar obserwacji

Obszar obserwacji to przycięty fragment pełnego widoku. Obszary obserwacji można przesyłać strumieniowo i zapisywać zamiast pełnego widoku, aby zminimalizować zapotrzebowanie na przepustowość i zasoby pamięci masowej. W przypadku włączenia PTZ w obszarze obserwacji można w obszarze używać funkcji PTZ. Za pomocą obszarów obserwacji można usuwać fragmenty pełnego widoku, na przykład niebo.

Podczas konfigurowania obszaru obserwacji zaleca się ustawienie rozdzielczości strumienia wideo o rozmiarze mniejszym lub większym niż rozmiar obszaru obserwacji. Jeżeli rozdzielczość strumienia wideo będzie większa niż rozmiar obszaru obserwacji, obraz wideo zostanie uznany za skalowany cyfrowo po przechwyceniu przez przetwornik, co wymaga większej przepustowości bez dodawania informacji o obrazie.

Zdalny zoom i ostrość

Funkcja zdalnego ustawiania ostrości i zoomu umożliwia regulację ostrości i zoomu kamery przy użyciu komputera. W ten sposób można wygodnie sprawdzić, czy ostrość sceny, kąt widzenia i rozdzielczość są optymalne bez konieczności udawania się do miejsca, gdzie zainstalowano kamerę.

Maski prywatności

Maska prywatności to obszar zdefiniowany przez użytkownika, który uniemożliwia podgląd części monitorowanego obszaru. Maski prywatności wyświetlane są jako nieprzezroczyste elementy na strumieniu wideo.

Maska prywatności znajduje się na wszystkich zrzutach ekranu, zarejestrowanych obrazach i strumieniach podglądu na żywo.

Aby ukryć maskę prywatności, można użyć interfejsu VAPIX® Application Programming Interface (API).

Ważne

Dodanie wielu masek prywatności może wpłynąć na pracę urządzenia.

Można utworzyć kilka masek prywatności. Maksymalna liczba masek zależy od złożoności wszystkich masek razem wziętych. Czym więcej punktów kotwiczenia ma każda maska, tym mniej masek można będzie utworzyć. Każda maska może mieć od 3 do 10 punktów kotwiczenia.

AXIS M4215-LV Dome Camera

Dowiedz się więcej

Ważne

Przed utworzeniem maski prywatności ustaw ostrość i zoom.

Uwaga

Po wyświetleniu strumienia wideo przez HDMI i ponownym uruchomieniu produktu maski prywatności znikną. Aby ponownie wyświetlić maski prywatności, uruchom ponownie strumień wideo.

Nakładki

Uwaga

Nakładki w postaci tekstu i obrazu nie będą wyświetlane w strumieniu wideo transmitowanym przez HDMI.

Nakładki są nakładane na strumień wideo. Służą one do dostarczania dodatkowych informacji podczas instalacji i konfiguracji produktu lub podczas rejestracji obrazu (np. znacznik czasowy). Można dodać tekst lub obraz.

Strumieniowanie i pamięć masowa

Formaty kompresji wideo

O tym, która metoda kompresji ma być używana, należy zdecydować w zależności od wymagań dotyczących przeglądania i właściwości sieci. Dostępne są następujące opcje:

Motion JPEG

Motion JPEG (MJPEG), to cyfrowa sekwencja wideo składająca się z szeregu indywidualnych obrazów JPEG. Obrazy te są następnie wyświetlane i aktualizowane z szybkością odpowiednią do utworzenia strumienia pokazującego ciągle zaktualizowany ruch. Aby odbiorca miał wrażenie oglądania obrazu wideo, szybkość musi wynosić co najmniej 16 klatek obrazu na sekundę. Obraz jest odbierany jako ruchomy obraz wideo przy 30 (NTSC) lub 25 (PAL) klatkach na sekundę.

Strumień MJPEG wykorzystuje przepustowość w dużym stopniu, ale zapewnia doskonałą jakość obrazu i dostęp do wszystkich obrazów zawartych w strumieniu.

H.264 lub MPEG-4 Part 10/AVC

Uwaga

Kompresja H. 264 to licencjonowana technologia. W produkcie Axis znajduje się jedna licencja klienta do przeglądania obrazów w kompresji H.264. Nie wolno instalować dodatkowych kopii klienta bez licencji. Aby zakupić dodatkowe licencje, skontaktuj się z dystrybutorem Axis.

Dzięki kompresji H.264 można, bez uszczerbku na jakości, zmniejszyć rozmiar cyfrowego pliku wideo o ponad 80% w porównaniu z formatem MJPEG i nawet 50% w porównaniu ze starszymi formatami MPEG. Oznacza to, że w przypadku pliku wideo wymagana jest mniejsza przepustowość i mniej zasobów pamięci masowej. Inaczej mówiąc, dla danej przepływności bitowej można uzyskać obraz o wyższej jakości.

H.265 lub MPEG-H Part 2/HEVC

Dzięki kompresji H.265 można, bez uszczerbku na jakości, zmniejszyć rozmiar cyfrowego pliku wideo o ponad 25% w porównaniu z kompresją H.264.

Uwaga

- Kompresja H.265 to licencjonowana technologia. W produkcie Axis znajduje się jedna licencja klienta do przeglądania obrazów w kompresji H.265. Nie wolno instalować dodatkowych kopii klienta bez licencji. Aby zakupić dodatkowe licencje, skontaktuj się z dystrybutorem Axis.
- Większość przeglądarek internetowych nie obsługuje dekodowania H.265 i dlatego kamera nie ma dla niego opcji w swoim interfejsie internetowym. Zamiast tego można użyć systemu zarządzania materiałem wizyjnym lub aplikacji obsługującej dekodowanie H.265.

AXIS M4215-LV Dome Camera

Dowiedz się więcej

W jaki sposób ustawienia obrazu, strumienia i profilu strumienia mogą na siebie wpływać?

Karta **Obraz** zawiera ustawienia kamery, które wpływają na wszystkie strumienie wideo przesyłane z produktu. Jeśli zmienisz parametry na tej karcie, natychmiast wpłynie to na wszystkie strumienie wideo i zapisy.

Karta **Strumień** zawiera ustawienia strumienia wideo. Te ustawienia są stosowane, gdy żądasz strumienia wideo z produktu, ale nie podasz na przykład rozdzielczości lub poklatkowości. Zmiana ustawień na karcie **Strumień** nie wpływa na bieżące strumienie, ale będzie wprowadzona po rozpoczęciu nowego strumienia.

Ustawienia w opcji **Profile strumienia** nadpisują ustawienia z karty **Strumień**. Jeśli zażądasz strumienia z określonym profilem, to strumień będzie miał ustawienia tego profilu. Jeśli zażądasz strumienia bez określania profilu lub zażądasz profilu strumienia, który nie został zdefiniowany w produkcie, strumień będzie miał ustawienia z karty **Strumień**.

Bitrate control (Kontrola przepływności bitowej)

Dzięki kontroli przepływności bitowej można zarządzać zajętością pasma przez strumień wideo.

Variable bitrate (VBR) (Zmienna przepływność bitowa, VBR)

Przy zmiennej przepływności bitowej zajętość pasma zmienia się w zależności od natężenia aktywności w scenie. Przy większym natężeniu aktywności potrzebna jest większa przepustowość. Zmienna przepływność zapewnia stałą jakość obrazu, ale funkcja ta wymaga odpowiedniej ilości miejsca w zasobach pamięci.

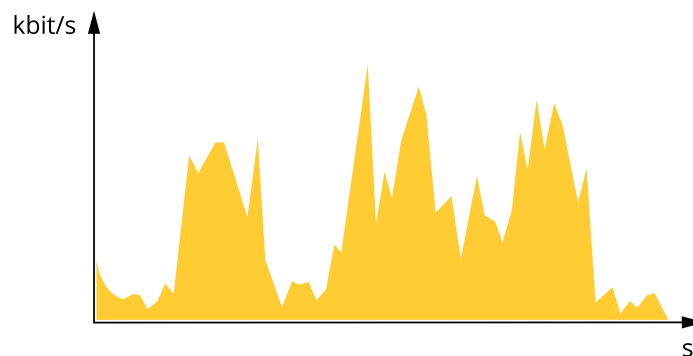

Maximum bitrate (MBR) (Maksymalna przepływność bitowa, MBR)

Opcja ta umożliwia ustawienie docelowej przepływności bitowej, aby kontrolować zajętość pasma. Gdy bieżąca przepływność bitowa jest utrzymywana poniżej określonej szybkości, może wystąpić spadek jakości obrazu lub niższa poklatkowość. Jak priorytet można wybrać opcję ustawienia jakości obrazu lub poklatkowości. Zalecamy skonfigurowanie docelowej wartości przepływności bitowej na wartość większą niż oczekiwana. Dzięki temu można zachować margines, jeśli w scenie występuje wysoki poziom aktywności.

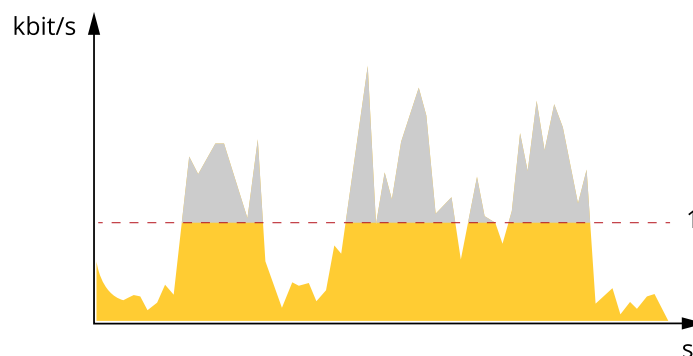

1 Docelowa przepływność bitowa

AXIS M4215-LV Dome Camera

Dowiedz się więcej

Aplikacje

Aplikacje pozwalają lepiej wykorzystać potencjał urządzeń Axis. AXIS Camera Application Platform (ACAP) to otwarta platforma umożliwiająca podmiotom zewnętrznym opracowywanie funkcji analizy i innych aplikacji dla urządzeń Axis. Aplikacje mogą być fabrycznie zainstalowane na urządzeniu, dostępne do pobrania za darmo lub oferowane za opłatą licencyjną.

Podręczniki użytkownika do aplikacji Axis można znaleźć na stronie help.axis.com.

Uwaga

- Kilka aplikacji może być uruchomionych w tym samym czasie, ale niektóre z nich mogą ze sobą nie współpracować. Niektóre zestawy aplikacji mogą wymagać zbyt wiele mocy obliczeniowej lub pamięci przy jednoczesnym ich uruchomieniu. Przed uruchomieniem aplikacji należy sprawdzić, czy mogą one być uruchomione jednocześnie.

AXIS Object Analytics

AXIS Object Analytics to aplikacja analityczna zainstalowana fabrycznie w kamerze. Wykrywa obiekty poruszające się w scenie i klasyfikuje je jako ludzi lub pojazdy itd. Aplikację można skonfigurować tak, aby wysyłała alarmy dotyczące różnych typów obiektów. Aby dowiedzieć się więcej o działaniu aplikacji, zapoznaj się z *instrukcją użytkownika AXIS Object Analytics*.

AXIS Face Detector

AXIS Face Detector to aplikacja, która wykrywa twarze we wstępnie zdefiniowanym obszarze obrazu wideo na żywo. Wykryte twarze są oznaczane ramkami.



Aby dowiedzieć się więcej na temat tej aplikacji, przejdź do axis.com/products/axis-face-detector

Cyberbezpieczeństwo

Moduł Axis Edge

Urządzenie może być chronione przez sprzętową platformę cyberbezpieczeństwa Axis Edge Vault. Zawiera funkcje gwarantujące tożsamość i integralność urządzenia oraz ochronę poufnych informacji przed nieuprawnionym dostępem. Jest ona oparta na silnej

AXIS M4215-LV Dome Camera

Dowiedz się więcej

podstawie kryptograficznych modułów obliczeniowych (bezpiecznych elementów i modułów TPM) i zabezpieczeniu SoC (TEE i Secure Boot) w połączeniu z fachową wiedzą o bezpieczeństwie urządzeń brzegowych.

AXIS M4215-LV Dome Camera

Specyfikacje

Specyfikacje

Informacje ogólne o produkcie

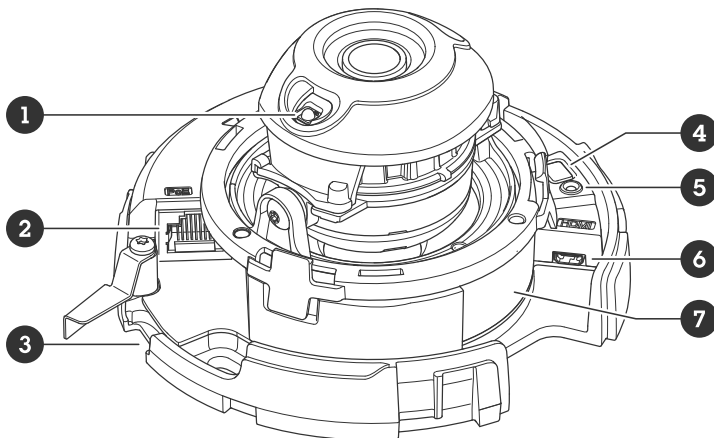

- 1 Oświetlenie w podczerwieni
- 2 Złącze sieciowe (PoE)
- 3 Gniazdo karty pamięci SD
- 4 przycisku kontrolnego
- 5 Wskaźnik LED stanu
- 6 Złącze HDMI
- 7 Numer części (P/N) i numer seryjny (S/N)

Wskaźniki LED

Wskaźnik LED stanu	Wskazanie
Zgaszony	Połączenie i normalne działanie.
Zielony	Stałe zielone światło przez 10 sekund przy normalnym działaniu po zakończeniu uruchamiania.
Bursztynowy	Stałe światło podczas uruchamiania. Miga podczas aktualizacji oprogramowania sprzętowego lub przywracania domyślnych ustawień fabrycznych.
Bursztynowy/czerwony	Miga na bursztynowo/czerwono, gdy połączenie sieciowe jest niedostępne lub przerwane.

Gniazdo karty SD

POWIADOMIENIE

- Ryzyko uszkodzenia karty SD. Nie używaj ostrych narzędzi, metalowych przedmiotów ani nadmiernej siły podczas wkładania i wyjmowania karty SD. Wkładaj i wyjmuj kartę palcami.
- Ryzyko utraty danych i uszkodzenia nagrań. Odłącz kartę SD od interfejsu WWW urządzenia, zanim ją wyjmiesz. Nie wyjmuj karty SD w trakcie działania produktu.

Urządzenie obsługuje karty microSD/microSDHC/microSDXC.

Zalecenia dotyczące kart SD można znaleźć w witrynie axis.com.

AXIS M4215-LV Dome Camera

Specyfikacje



Logo microSD, microSDHC i microSDXC stanowią znaki towarowe firmy SD-3C LLC. microSD, microSDHC, microSDXC stanowią znaki towarowe lub zarejestrowane znaki towarowe firmy SD-3C, LLC w Stanach Zjednoczonych, innych krajach lub w Stanach Zjednoczonych i innych krajach.

Przyciski

Przycisk Control

Przycisk ten służy do:

- Przywracania domyślnych ustawień fabrycznych produktu. Patrz *Przywróć domyślne ustawienia fabryczne na stronie 56*.
- Nawiązywanie połączenia przez Internet z usługą łączenia w chmurze jednym kliknięciem (O3C). Aby połączyć się z usługą, naciśnij i przytrzymaj przycisk przez około trzy sekundy, aż dioda LED stanu zacznie migać na zielono.

Złącza

Złącze HDMI

Użyj złącza HDMI™, aby podłączyć wyświetlacz lub monitor dostępne publicznie.

Złącze sieciowe

Złącze RJ45 Ethernet z zasilaniem Power over Ethernet (PoE).

AXIS M4215-LV Dome Camera

Zalecenia dotyczące czyszczenia

Zalecenia dotyczące czyszczenia

POWIADOMIENIE

Nie używać silnie działających detergentów, na przykład benzyny, benzenu lub acetonu.

1. Można użyć sprężonego powietrza, aby usunąć pył lub nieprzylegający brud z urządzenia.
2. W razie potrzeby oczyścić obiektyw miękką ściereczką zwilżoną letnią wodą.

Uwaga

Unikać czyszczenia przy bezpośrednim działaniu promieni słonecznych lub w wysokiej temperaturze otoczenia, ponieważ może to powodować postawanie plam po wyschnięciu wody.

AXIS M4215-LV Dome Camera

Rozwiązywanie problemów

Rozwiązywanie problemów

Przywróć domyślne ustawienia fabryczne

▲OSTRZEŻENIE

 Ten produkt emituje potencjalnie niebezpieczne promieniowanie optyczne. Może ono być szkodliwe dla oczu. Nie patrz na pracującą lampę.

Ważne

Przywracanie domyślnych ustawień fabrycznych należy stosować rozważnie. Opcja resetowania do domyślnych ustawień fabrycznych powoduje przywrócenie wszystkich domyślnych ustawień fabrycznych produktu, włącznie z adresem IP.

Uwaga

W przypadku produktów z wieloma adresami IP kanał 1 będzie miał adres 192.168.0.90, kanał 2 będzie miał adres 192.168.0.91, i tak dalej.

Przywracanie domyślnych ustawień fabrycznych produktu:

1. Odłącz zasilanie produktu.
2. Naciśnij i przytrzymaj przycisk Control i włącz zasilanie. Patrz *Informacje ogólne o produkcji na stronie 53*.
3. Przytrzymuj przycisk Control przez 15–30 sekund, aż wskaźnik LED stanu zacznie migać na bursztynowo.
4. Zwolnij przycisk Control. Proces zostanie zakończony, gdy wskaźnik LED stanu zmieni kolor na zielony. Produkt zostanie zresetowany do domyślnych ustawień fabrycznych. Jeśli w sieci brak serwera DHCP, domyślny adres IP to 192.168.0.90.
5. Użyj narzędzi do instalacji i zarządzania, aby przypisać adres IP, ustawić hasło i uzyskać dostęp do urządzenia.
Narzędzia do instalacji i zarządzania są dostępne na stronach pomocy technicznej axis.com/support.
6. Ponownie ustaw ostrość produktu.

Fabryczne wartości parametrów można również przywrócić za pośrednictwem interfejsu WWW urządzenia. Wybierz kolejno opcje **Maintenance (Konserwacja) > Factory default (Ustawienia fabryczne) > Default (Domyślne)**.

Opcje oprogramowania sprzętowego

Axis oferuje zarządzanie oprogramowaniem sprzętowym w formie zarządzania aktywnego lub długoterminowego wsparcia (LTS). Zarządzanie aktywne oznacza stały dostęp do najnowszych funkcji produktu, a opcja LTS to stała platforma z okresowymi wydaniem wersji zawierającymi głównie poprawki i aktualizacje dotyczące bezpieczeństwa.

Aby uzyskać dostęp do najnowszych funkcji lub w razie korzystania z kompleksowych systemów Axis, należy użyć oprogramowania sprzętowego w opcji aktywnego zarządzania. Opcja LTS zalecana jest w przypadku integracji z urządzeniami innych producentów, które nie są na bieżąco weryfikowane z najnowszymi aktywnymi wersjami. Urządzenie dzięki LTS może utrzymywać odpowiedni stopień cyberbezpieczeństwa bez konieczności wprowadzania zmian w funkcjonowaniu ani ingerowania w istniejący system. Szczegółowe informacje dotyczące strategii oprogramowania sprzętowego Axis znajdują się na stronie axis.com/support/firmware.

Sprawdzanie bieżącej wersji oprogramowania sprzętowego

Oprogramowanie sprzętowe określa dostępne funkcje urządzeń sieciowych. Podczas rozwiązywania problemów zalecamy rozpoczęcie od sprawdzenia aktualnej wersji oprogramowania sprzętowego. Najnowsza wersja może zawierać poprawki, które rozwiążą problem.

Sprawdzanie bieżącej wersji oprogramowania sprzętowego:

1. Przejdź do interfejsu WWW urządzenia i wybierz opcję **Status**.

AXIS M4215-LV Dome Camera

Rozwiązywanie problemów

- Przejdź do menu **Device info (Informacje o urządzeniu)** i sprawdź nr wersji oprogramowania sprzętowego.

Aktualizacja oprogramowania sprzętowego

Ważne

- Wstępnie skonfigurowane i spersonalizowane ustawienia są zapisywane podczas aktualizacji oprogramowania sprzętowego (pod warunkiem, że funkcje te są dostępne w nowym oprogramowaniu sprzętowym), choć Axis Communications AB tego nie gwarantuje.
- Upewnij się, że podczas całego procesu aktualizacji urządzenie jest podłączone do źródła zasilania.

Uwaga

Aktualizacja urządzenia Axis do najnowszej dostępnej wersji oprogramowania sprzętowego umożliwia uaktualnienie produktu o najnowsze funkcje. Przed aktualizacją oprogramowania sprzętowego zawsze należy przeczytać instrukcje dotyczące aktualizacji oraz informacje o wersji dostępne z każdą nową wersją. Przejdź do strony axis.com/support/firmware, aby znaleźć najnowszą wersję oprogramowania sprzętowego oraz informacje o wersji.

- Pobierz na komputer plik oprogramowania sprzętowego dostępny bezpłatnie na stronie axis.com/support/firmware.
- Zaloguj się do urządzenia jako administrator.
- Wybierz kolejno opcje **Maintenance > Firmware upgrade (Konserwacja > Aktualizacja oprogramowania sprzętowego) > Upgrade (Aktualizuj)**.

Po zakończeniu aktualizacji produkt automatycznie uruchomi się ponownie.

W programie AXIS Device Manager można uaktualnić wiele urządzeń jednocześnie. Dowiedz się więcej na stronie axis.com/products/axis-device-manager.

Problemy techniczne, wskazówki i rozwiązania

Jeśli nie możesz znaleźć tego, czego szukasz, przejdź na stronę poświęconą rozwiązywaniu problemów: axis.com/support.

Problemy z aktualizacją oprogramowania sprzętowego

Niepowodzenie podczas aktualizacji oprogramowania sprzętowego Jeśli aktualizacja oprogramowania sprzętowego zakończy się niepowodzeniem, urządzenie załaduje ponownie poprzednią wersję oprogramowania sprzętowego. Najczęstszą przyczyną tego jest wczytanie niewłaściwego oprogramowania sprzętowego. Upewnij się, że nazwa pliku oprogramowania sprzętowego odpowiada danemu urządzeniu i spróbuj ponownie.

Problemy po aktualizacji oprogramowania sprzętowego Jeśli wystąpią problemy po aktualizacji oprogramowania sprzętowego, przejdź do strony **Konserwacja** i przywróć poprzednio zainstalowaną wersję.

Problemy z ustawieniem adresu IP

Urządzenie należy do innej podsieci Jeśli adres IP przeznaczony dla danego urządzenia oraz adres IP komputera używanego do uzyskania dostępu do urządzenia należą do różnych podsieci, ustawienie adresu IP jest niemożliwe. Skontaktuj się z administratorem sieci, aby uzyskać adres IP.

AXIS M4215-LV Dome Camera

Rozwiązywanie problemów

Adres IP jest używany przez inne urządzenie	Odłącz urządzenie Axis od sieci. Uruchom polecenie Ping (w oknie polecenia/DOS wpisz ping oraz adres IP urządzenia): <ul style="list-style-type: none">• Jeśli otrzymasz odpowiedź: <code>Reply from <adres IP>: bytes=32; time=10...</code>, oznacza to, że ten adres IP może już być używany przez inne urządzenie w sieci. Poproś administratora sieci o nowy adres IP i zainstaluj ponownie urządzenie.• Jeśli otrzymasz odpowiedź: <code>Request timed out</code>, oznacza to, że ten adres IP jest dostępny do wykorzystania przez urządzenie Axis. Sprawdź całe okablowanie i zainstaluj urządzenie ponownie.
Możliwy konflikt adresów IP z innym urządzeniem w tej samej podsieci	Zanim serwer DHCP ustawi adres dynamiczny, używany jest statyczny adres IP urządzenia Axis. Oznacza to, że jeśli ten sam domyślny statyczny adres IP jest używany także przez inne urządzenie, mogą wystąpić problemy podczas uzyskiwania dostępu do urządzenia.

Nie można uzyskać dostępu do urządzenia przez przeglądarkę

Nie można zalogować	Jeśli protokół HTTPS jest włączony, trzeba upewnić się, że podczas logowania używany jest właściwy protokół (HTTP lub HTTPS). Może zająć konieczność ręcznego wpisania <code>http</code> lub <code>https</code> w polu adresu przeglądarki. W razie utraty hasła dla konta root należy przywrócić ustawienia fabryczne urządzenia. Patrz <i>Przywróć domyślne ustawienia fabryczne na stronie 56</i> .
Serwer DHCP zmienił adres IP	Adresy IP otrzymane z serwera DHCP są dynamiczne i mogą się zmieniać. Jeśli adres IP został zmieniony, użyj narzędzia AXIS IP Utility lub AXIS Device Manager, aby zlokalizować urządzenie w sieci. Znajdź urządzenie przy użyciu nazwy modelu lub numeru seryjnego bądź nazwy DNS (jeśli skonfigurowano tę nazwę). W razie potrzeby można przydzielić samodzielnie statyczny adres IP. Instrukcje można znaleźć na stronie axis.com/support .
Błąd certyfikatu podczas korzystania ze standardu IEEE 802.1X	Aby uwierzytelnianie działało prawidłowo, ustawienia daty i godziny w urządzeniu Axis muszą być zsynchronizowane z serwerem NTP. Wybierz kolejno opcje System > Date and time (System > Data i godzina) .

Dostęp do urządzenia można uzyskać lokalnie, ale nie z zewnątrz

Aby uzyskać dostęp do urządzenia z zewnątrz, zalecamy skorzystanie z jednej z następujących aplikacji dla systemu Windows®:

- AXIS Companion: darmowa aplikacja idealna do małych systemów o niewielkich wymaganiach w zakresie dozoru.
- AXIS Camera Station: 30-dniowa darmowa wersja próbna, idealna do małych i średnich systemów.

Instrukcje i plik do pobrania znajdują się na stronie axis.com/vms.

Problemy z przesyłaniem strumieniowym

Strumień multicast w kodowaniu H.264 jest dostępny wyłącznie dla lokalnych klientów	Sprawdź, czy router obsługuje technologię multicasting lub czy trzeba skonfigurować ustawienia routera w kliencie i urządzeniu. Może być konieczne zwiększenie wartości TTL (Time To Live), czyli czasu do rejestracji na żywo.
W kliencie nie można wyświetlić strumienia multicast w kodowaniu H.264	Poproś administratora sieci, aby sprawdził, czy adresy strumienia multicast używane przez urządzenie Axis są prawidłowe dla danej sieci. Poproś administratora sieci, aby sprawdził, czy zapora nie powoduje blokowania strumienia.
Niedostateczne renderowanie obrazów w kompresji H.264	Sprawdź, czy karta graficzna ma zainstalowany najnowszy sterownik. Zazwyczaj najnowsze sterowniki można pobrać z witryny internetowej producenta.
Strumienie H.264 i MJPEG mają różną saturację barw	Zmień ustawienia karty graficznej. Więcej informacji można znaleźć w dokumentacji karty.

AXIS M4215-LV Dome Camera

Rozwiązywanie problemów

Liczba klatek na sekundę jest mniejsza od oczekiwanej

- Patrz *Kwestie wydajności na stronie 59*.
- Zmniejsz liczbę aplikacji uruchomionych na komputerze klienta.
- Ogranicz liczbę dozorców mogących oglądać obraz jednocześnie.
- Poproś administratora sieci, aby sprawdził, czy dostępna jest wystarczająca przepustowość.
- Zmniejsz rozdzielczość obrazu.

Nie można wybrać kodowania H.265 w podglądzie na żywo

Przeglądarki internetowe nie obsługują dekodowania H.265. Użyj systemu zarządzania materiałem wizyjnym lub aplikacji obsługującej dekodowanie H.265.

Problemy z pobieraniem dodatkowych strumieni wideo

- System wyświetlił „Błąd wideo” w AXIS Companion lub
- „Strumień: Błąd. Wystąpił błąd. Prawdopodobnie jest zbyt wielu dozorców.” w przeglądarce Chrome/Firefox, lub
- błąd „503 Usługa niedostępna” w aplikacji Quick Time, lub
- „Kamera jest niedostępna” w AXIS Camera Station, lub
- komunikat „Błąd podczas odczytywania strumienia wideo” w przeglądarce korzystającej z apletu Java

Ta kamera może dostarczać obraz w maksymalnie czterech różnych strumieniach. Jeśli użytkownik zażąda piątego strumienia, kamera nie będzie mogła go dostarczyć i zostanie wyświetlony komunikat o błędzie. To, który komunikat o błędzie zostanie wyświetlony, zależy od sposobu żądania strumienia. Strumienie wykorzystywane są na zasadzie pierwszeństwa. Oto przykłady wykorzystywania strumieni:

- Podgląd na żywo w przeglądarce internetowej lub innej aplikacji
- Podgląd w trakcie nagrywania – rejestracja ciągła lub wyzwalana ruchem
- Zdarzenie wykorzystujące obrazy z kamery, np. zdarzenie wysyłające co godzinę wiadomość e-mail z obrazem
- Zainstalowana i uruchomiona aplikacja, taka jak AXIS Video Motion Detection, będzie zawsze zajmować strumień wideo niezależnie od tego, czy jest używana czy nie. Zatrzymane aplikacje nie zajmują strumienia wideo.

Kamera może dostarczać jednocześnie więcej niż cztery strumienie, jeśli konfiguracja dodatkowych strumieni jest taka sama, jak konfiguracja dowolnego z pierwszych czterech strumieni. Taka sama konfiguracja oznacza dokładnie taką samą rozdzielczość, liczbę klatek na sekundę, kompresję, format wideo, obrót itd. Więcej informacji można znaleźć w białej księdze „Max number of unique video stream configurations” (Maksymalna liczba unikalnych konfiguracji strumieni wideo) dostępnej pod adresem axis.com.

Nie można połączyć przez port 8883 z MQTT przez SSL

Zapora blokuje ruch przy użyciu portu 8883, ponieważ jest on uważany za niebezpieczny.

Czasami serwer/broker może nie zapewniać konkretnego portu dla komunikacji MQTT. W takiej sytuacji może być dostępne korzystanie z MQTT przez port zwykle używany do obsługi ruchu HTTP/HTTPS.

- Jeśli serwer/broker obsługuje protokół WebSocket/WebSocket Secure (WS/WSS), typowo w porcie 443, użyj tego protokołu. Skontaktuj się z dostawcą serwera/brokera, aby dowiedzieć się, czy protokół WS/WSS jest obsługiwany oraz którego portu i ścieżki podstawowej należy używać.
- Jeżeli serwer/broker obsługuje ALPN, korzystanie z MQTT może być negocjowane w otwartym porcie, np. 443. Skontaktuj się z dostawcą serwera/brokera, aby dowiedzieć się, czy negocjacja ALPN jest obsługiwana oraz jakiego protokołu i portu ALPN należy użyć.

Kwestie wydajności

Podczas konfigurowania systemu należy wziąć pod uwagę wpływ różnych ustawień i sytuacji na wydajność. Niektóre czynniki wpływają na wymaganą przepustowość, a inne mogą wpływać na liczbę klatek na sekundę; niektóre z nich wpływają na oba te parametry. Jeśli obciążenie procesora osiągnie maksimum, wpłynie to również na liczbę klatek na sekundę.

Najważniejsze czynniki, które należy wziąć pod uwagę:

- Wysoka rozdzielczość obrazu lub niższe poziomy kompresji zapewniają obrazy zawierające więcej danych, co z kolei wpływa na przepustowość.
- Obracanie obrazu w graficznym interfejsie użytkownika zwiększy obciążenie procesora produktu.
- Dostęp do dużej liczby klientów MJPEG lub H.264 unicast wpływa na przepustowość.

AXIS M4215-LV Dome Camera

Rozwiązywanie problemów

- Dostęp do dużej liczby klientów MJPEG lub H.265 unicast wpływa na przepustowość.
- Jednoczesne oglądanie różnych strumieni (rozdzielczość, kompresja) za pomocą różnych klientów wpływa zarówno na liczbę klatek na sekundę, jak i na przepustowość.

W miarę możliwości używaj identycznych strumieni, aby utrzymać wysoką liczbę klatek na sekundę. Aby upewnić się, że strumienie są identyczne, możesz użyć profili strumieni.
- Jednoczesny dostęp do strumieni wideo MJPEG i H.264 wpływa na liczbę klatek na sekundę i przepustowość.
- Jednoczesny dostęp do strumieni wideo MJPEG i H.265 wpływa na liczbę klatek na sekundę i przepustowość.
- Intensywne korzystanie z ustawień zdarzeń wpływa na obciążenie procesora, co z kolei wpływa na liczbę klatek na sekundę.
- Korzystanie z protokołu HTTPS może zmniejszać liczbę klatek na sekundę, szczególnie w przypadku przesyłania strumieniowego obrazów wideo w formacie MJPEG.
- Znaczące obciążenie sieci ze względu na słabą infrastrukturę wpływa na przepustowość.
- Wyświetlanie obrazu z użyciem komputerów klienckich o niewystarczających parametrach obniża subiektywnie obserwowaną wydajność i wpływa na liczbę klatek na sekundę.
- Jednoczesne uruchamianie wielu aplikacji AXIS Camera Application Platform (ACAP) może mieć wpływ na liczbę klatek na sekundę i ogólną wydajność.

Kontakt z pomocą techniczną

Kontakt z pomocą techniczną: axis.com/support.

