

**AXIS M43 Series Panoramic Camera**  
**AXIS M4318-PLVE Panoramic Camera**  
**AXIS M4318-PLR Panoramic Camera**

## Índice

Cómo funciona .....	4
Localice el dispositivo en la red.....	4
Compatibilidad con navegadores.....	4
Abrir la interfaz web del dispositivo .....	4
Crear una cuenta de administrador .....	4
Contraseñas seguras.....	5
Asegúrese de que nadie ha manipulado el software del dispositivo .....	5
Información general de la interfaz web.....	5
Instalación .....	6
Modo de vista previa .....	6
Configure su dispositivo.....	7
Ajustes básicos .....	7
Ajustar la imagen.....	7
Girar la imagen con giro digital.....	7
Configurar la vista cuádruple.....	7
Nivelar la cámara .....	8
Enderezado de la imagen.....	8
Seleccionar el modo de exposición .....	8
Aprovechar la luz IR mediante el modo nocturno cuando la iluminación es escasa.....	8
Optimizar iluminación IR.....	8
Reducir el ruido en condiciones de poca luz.....	9
Reducir el desenfoque por movimiento en condiciones de poca luz .....	9
Maximizar el nivel de detalle de una imagen .....	9
Manejar escenas con contraluz intenso.....	9
Verificar la resolución de píxeles .....	10
Ocultar partes de la imágenes con máscaras de privacidad.....	11
Mostrar una superposición de imagen.....	11
Mostrar superposición de texto.....	12
Ajustar la vista de la cámara (PTZ).....	12
.....	12
Crear una ronda de vigilancia con posiciones predefinidas .....	12
Crear una ronda de vigilancia grabada .....	12
Ver y grabar vídeo .....	13
Reducir el ancho de banda y el almacenamiento .....	13
Configurar el almacenamiento de red .....	13
Grabar y ver vídeo.....	14
Configurar reglas para eventos .....	14
Activar una acción.....	14
Ahorrar energía cuando no se detecta movimiento.....	14
Grabar vídeo cuando la cámara detecta un objeto.....	15
Mostrar una superposición de texto en el flujo de vídeo cuando el dispositivo detecte un objeto.....	15
Proporcionar una indicación visual de un evento continuo .....	16
Detectar la manipulación de la señal de entrada .....	17
Activar una notificación al abrir la carcasa.....	17
Activar una notificación al manipular el objetivo de la cámara .....	18
Audio.....	18
Añadir audio a una grabación .....	18
Agregue capacidad de audio a su producto usando portcast.....	19
Conexión a un altavoz de red.....	19
Conexión a un micrófono de red.....	19
Conectar a una sirena estroboscópica.....	20
Interfaz web.....	21
Descubrir más.....	22

Área de visión .....	22
Modos de captura .....	22
Vistas del modo de captura.....	22
Máscaras de privacidad.....	22
Superposiciones.....	23
Panorámica, inclinación y zoom (PTZ) .....	23
Rondas de vigilancia .....	23
Flujo y almacenamiento.....	23
Formatos de compresión de vídeo.....	23
Relaciones existentes entre los ajustes de imagen, flujo y perfil de flujo .....	23
Control de velocidad de bits.....	24
Tecnología de extremo a extremo.....	24
Emparejamiento de altavoces.....	25
Emparejamiento de micrófono .....	25
Emparejamiento en red .....	25
Analíticas y aplicaciones.....	25
AXIS People Counter .....	25
AXIS Object Analytics.....	26
AXIS Image Health Analytics.....	27
Visualización de metadatos .....	27
Ciberseguridad.....	27
SO firmado .....	27
Arranque seguro .....	27
Axis Edge Vault .....	27
Módulo TPM .....	28
ID de dispositivo de Axis.....	28
Vídeo firmado .....	28
Especificaciones.....	29
Guía de productos .....	29
.....	29
Indicadores LED.....	29
Ranura para tarjeta SD .....	29
Botones.....	30
Botón de control .....	30
Interruptor de alarma contra intrusiones.....	30
Conectores .....	30
Conector de red.....	30
Conector de E/S.....	30
Limpie su dispositivo .....	32
Localización de problemas .....	33
Restablecimiento a la configuración predeterminada de fábrica .....	33
Opciones de AXIS OS .....	33
Comprobar la versión de AXIS OS.....	33
Actualización de AXIS OS.....	34
Problemas técnicos y posibles soluciones .....	34
Consideraciones sobre el rendimiento.....	37
Contactar con la asistencia técnica .....	37

## Cómo funciona

### Localice el dispositivo en la red

Para localizar dispositivos de Axis en la red y asignarles direcciones IP en Windows®, utilice AXIS IP Utility o AXIS Device Manager. Ambas aplicaciones son gratuitas y pueden descargarse desde [axis.com/support](http://axis.com/support).

Para obtener más información acerca de cómo encontrar y asignar direcciones IP, vaya a *How to assign an IP address and access your device (Cómo asignar una dirección IP y acceder al dispositivo)*.

### Compatibilidad con navegadores

Puede utilizar el dispositivo con los siguientes navegadores:

	Chrome™	Edge™	Firefox®	Safari®
Windows®	✓	✓	*	*
macOS®	✓	✓	*	*
Linux®	✓	✓	*	*
Otros sistemas operativos	*	*	*	*

✓: Recomendado

\*: Asistencia técnica con limitaciones

### Abrir la interfaz web del dispositivo

1. Abra un navegador y escriba la dirección IP o el nombre de host del dispositivo Axis. Si no conoce la dirección IP, use AXIS IP Utility o AXIS Device Manager para localizar el dispositivo en la red.
2. Escriba el nombre de usuario y la contraseña. Si accede al dispositivo por primera vez, debe crear una cuenta de administrador. Vea *Crear una cuenta de administrador, on page 4*.

Para acceder a descripciones de todas las funciones y ajustes de la interfaz web de los dispositivos con el AXIS OS, consulte *AXIS OS web interface help (Ayuda de la interfaz web de AXIS OS)*.

### Crear una cuenta de administrador

La primera vez que inicie sesión en el dispositivo, debe crear una cuenta de administrador.

1. Introduzca un nombre de usuario.
2. Introduzca una contraseña. Vea *Contraseñas seguras, on page 5*.
3. Vuelva a escribir la contraseña.
4. Aceptar el acuerdo de licencia.
5. Haga clic en **Add account (agregar cuenta)**.

#### Importante

El dispositivo no tiene una cuenta predeterminada. Si pierde la contraseña de la cuenta de administrador, debe restablecer el dispositivo. Vea *Restablecimiento a la configuración predeterminada de fábrica, on page 33*.

## Contraseñas seguras

### Importante

Utilice HTTPS (habilitado por defecto) para configurar su contraseña u otros ajustes confidenciales a través de la red. HTTPS ofrece conexiones de red seguras y cifradas para proteger datos confidenciales, como las contraseñas.

La contraseña del dispositivo es la principal protección para sus datos y servicios. Los dispositivos de Axis no imponen una política de contraseñas ya que pueden utilizarse en distintos tipos de instalaciones.

Para proteger sus datos le recomendamos encarecidamente que:

- Utilice una contraseña con al menos 8 caracteres, creada preferiblemente con un generador de contraseñas.
- No exponga la contraseña.
- Cambie la contraseña a intervalos periódicos y al menos una vez al año.

## Asegúrese de que nadie ha manipulado el software del dispositivo

Para asegurarse de que el dispositivo tiene el AXIS OS original o para volver a controlar el dispositivo tras un incidente de seguridad:

1. Restablezca la configuración predeterminada de fábrica. Vea *Restablecimiento a la configuración predeterminada de fábrica, on page 33*. Después de un restablecimiento, el inicio seguro garantiza el estado del dispositivo.
2. Configure e instale el dispositivo.

## Información general de la interfaz web

Este vídeo le ofrece información general de la interfaz web del dispositivo.



*Interfaz web del dispositivo Axis*

## Instalación

### Modo de vista previa

El modo de vista previa es ideal para los instaladores cuando se ajusta con precisión la vista de la cámara durante la instalación. No es necesario iniciar sesión para acceder a la vista de cámara en modo de vista previa. Solo está disponible en el estado de configuración predeterminada de fábrica durante un tiempo limitado para encender el dispositivo.



Para ver este vídeo, vaya a la versión web de este documento.

*Este vídeo demuestra cómo utilizar el modo de vista previa.*

## Configure su dispositivo

### Ajustes básicos

#### Configure el modo de captura

1. Vaya a **Video > Installation > Capture mode** (Vídeo > Instalación > Modo de captura).
2. Haga clic en **Change** (Cambiar).
3. Seleccione un modo de captura y haga clic en **Save and restart** (Guardar y reiniciar). Consulte también *Modos de captura, on page 22*.

#### Ajuste de la posición de montaje

1. Vaya a **Video > Installation > Mounting position** (Vídeo > Instalación > Posición de montaje).
2. Haga clic en **Change** (Cambiar).
3. Seleccione una posición de montaje y haga clic en **Save and restart** (Guardar y reiniciar).

#### Configure la frecuencia de la red eléctrica

1. Vaya a **Video > Installation > Power line frequency** (Vídeo > Instalación > Frecuencia de la red eléctrica).
2. Seleccione una frecuencia de la red eléctrica y haga clic en **Save and restart** (Guardar y reiniciar).

### Ajustar la imagen

En esta sección se incluyen instrucciones sobre la configuración del dispositivo. Si desea obtener más información sobre cómo funcionan determinadas características, vaya a *Descubrir más, on page 22*.

#### Girar la imagen con giro digital

##### Nota

Todas las vistas se ven afectadas al girar la imagen.

Para girar la vista de 360°, vaya a **Video > Image > Orientation** (Vídeo > Imagen > Orientación) y utilice el **Roll** (control deslizante).

También puede introducir un valor para el ángulo de giro en el campo de texto.



#### Configurar la vista cuádruple

La vista cuádruple muestra cuatro secuencias con corrección de distorsión, denominadas áreas de visualización, en una sola vista. Configure cada área de vista para cambiar la vista cuádruple.

##### Nota



La vista cuádruple está disponible en estas posiciones de montaje:

- Escritorio
- Techo

1. Vaya a **Video > Flujo**.
2. En el menú desplegable, seleccione  **View Area 1** (Ver área 1).
3. Mueva, incline y amplíe el área de visualización según sus necesidades.
4. Repita para ver el área 2, 3 y 4.
5. Seleccione  **Quad View** (Vista cuádruple) para mostrar las cuatro áreas de vista.

## Nivelar la cámara

Para ajustar la vista con respecto a un área de referencia o un objeto, utilice la cuadrícula de nivelación junto con el mando deslizante de giro digital de la cámara.

1. Vaya a **Video > Installation (Vídeo > Instalación)** y haga clic en .
2. Haga clic en  para mostrar la cuadrícula de nivel.
3. Ajuste la cámara con control deslizante **Roll (Giro)** hasta que la posición del área de referencia o el objeto se alinee con la cuadrícula de nivelación.

## Enderezado de la imagen

Los objetivos de ojo de pez son objetivos gran angular que tienen una parte delantera muy curva, lo que proporciona una imagen circular. Para compensar la distorsión de la imagen, puede usar **Horizon straightening (Enderezar imagen)** para obtener imágenes que se perciben como rectas y en línea respecto al horizonte.

1. Vaya a **Video > Installation (Vídeo > Instalación)** y haga clic en **Change (Cambiar)**.
2. Establezca **Capture mode (Modo de captura)** en una vista con corrección del efecto de lente esférica.
3. Defina **Mounting position (Posición de montaje)** en **Wall mounted (Montaje en pared)**.
4. Haga clic en **Save and restart (Guardar y reiniciar)**.
5. Vaya a **Video > Stream (Vídeo > Flujo)** y configure la vista en **Panorama (Panorámica)**.
6. Haga clic en **Horizon straightening (Enderezar imagen)** y use el control deslizante **Horizon line (Línea de horizonte)** para ajustar el horizonte.
7. Use el control deslizante **Tilt (Inclinación)** para inclinar la imagen.

## Seleccionar el modo de exposición

Utilice los modos de exposición para mejorar la calidad de imagen de determinadas escenas de vigilancia. Los modos de exposición le permiten controlar la apertura, la velocidad de obturación y la ganancia. Vaya a **Video > Imagen > Exposición** y seleccione entre los siguientes modos de exposición:

- En la mayoría de situaciones, seleccione la opción de exposición **(Automatic) Automática**.
- Para entornos con cierta iluminación artificial (por ejemplo, luz fluorescente), seleccione **Flicker-free (Sin parpadeo)**. Seleccione una frecuencia igual a la frecuencia de la red eléctrica.
- Para bloquear la configuración de exposición actual, seleccione **Mantener actual**.

## Aprovechar la luz IR mediante el modo nocturno cuando la iluminación es escasa

Las cámaras usan la luz visible para crear imágenes en color por el día. Sin embargo, a medida que disminuye la luz visible, las imágenes en color pierden brillo y claridad. Si cambia al modo nocturno cuando sucede esto, la cámara utiliza la luz infrarroja visible y casi infrarroja para ofrecer imágenes claras y detalladas en blanco y negro. Puede configurar la cámara de forma que pase al modo nocturno automáticamente.

1. Vaya a **Video > Imagen > Modo diurno-nocturno** y asegúrese de que el filtro bloqueador IR se establece en **Automático**.
2. Para usar la luz IR integrada cuando la cámara se encuentre en el modo nocturno, active **Allow IR illumination (Permitir iluminación IR)** y **Synchronize IR illumination (Sincronizar iluminación IR)**.

## Optimizar iluminación IR

Dependiendo del lugar de instalación y de las condiciones que hay donde está la cámara, por ejemplo, fuentes de luz externas en la escena, a veces se puede mejorar la calidad de imagen ajustando manualmente la intensidad de los LED. Si tiene problemas con los reflejos de los LED, puede intentar reducir su intensidad.

1. Vaya a **Vídeo > Imagen > Day-night mode (Vídeo > Imagen > Modo diurno-nocturno)**.
2. Active **Allow illumination (Permitir iluminación)**.
3. Haga clic en  en la visualización en directo y seleccione **Manual**.
4. Ajuste la intensidad.

### Reducir el ruido en condiciones de poca luz

Para reducir el ruido en condiciones de poca luz, puede ajustar uno o varios de los siguientes ajustes:

- Ajuste la compensación entre ruido y distorsión por movimiento. Vaya a **Vídeo > Imagen > Exposure (Vídeo > Imagen > Exposición)** y desplace el control deslizante de **Blur-noise trade-off (Compensación distorsión-ruido)** hacia **Low noise (Ruido bajo)**.
- Establezca el modo de exposición en automático.

#### Nota

Un valor alto de obturador máximo puede resultar en desenfoque en movimiento.

- Para reducir la velocidad de obturación, establezca el obturador máximo en el valor más alto posible.
- Si hay un control deslizante **Aperture (Apertura)**, muévelo hacia **Open (Abierto)**.

### Reducir el desenfoque por movimiento en condiciones de poca luz

Para reducir la distorsión por movimiento en condiciones de poca luz, ajuste uno o varios de los siguientes ajustes en **Vídeo > Imagen > Exposición**:

#### Nota

Cuando se incrementa la ganancia, también se incrementa el ruido en la imagen.

- Defina **Max shutter (Obturador máximo)** en un tiempo más corto y **Max gain (Ganancia máxima)** en un valor más alto.

Si sigue teniendo problemas de distorsión por movimiento:

- Aumente el nivel de luz en la escena.
- Monte la cámara de manera que los objetos se muevan hacia ella o se alejen de ella en vez de hacia los lados.

### Maximizar el nivel de detalle de una imagen

#### Importante

Si maximiza el nivel de detalle de una imagen, es probable que aumente la velocidad de bits y la velocidad de fotogramas puede reducirse.

- Vaya a **Vídeo > Transmitir > General** y establezca la compresión lo más baja posible.
- Debajo de la imagen de la visualización en directo, haga clic en  y en **Video format (Formato de vídeo)**, seleccione **MJPEG**.
- Vaya a **Vídeo > Stream > Zipstream (Vídeo > Transmisión > Zipstream)** y seleccione **Off (Desactivado)**.

### Manejar escenas con contraluz intenso

El rango dinámico es la diferencia de niveles de luz en una imagen. En algunos casos, la diferencia entre las áreas más oscuras y más claras puede ser importante. El resultado es a menudo una imagen en la que se ven las áreas claras o las oscuras. Gracias al amplio rango dinámico (WDR) se ven tanto las áreas claras como las áreas oscuras de la imagen.



*Imagen sin WDR.*



*Imagen con WDR.*

### Nota



- El WDR puede causar que la imagen se vea defectuosa.
  - Es posible que el WDR no esté disponible para todos los modos de captura.
1. Vaya a **Video > Image > Wide dynamic range (Vídeo > Imagen > Amplio rango dinámico)**.
  2. Active WDR.
  3. Use el deslizador **Local contrast (Contraste local)** para ajustar la cantidad de WDR.
  4. Utilice el control deslizante **Tone mapping (Asignación de tonos)** para ajustar el WDR.
  5. Si todavía tiene problemas, vaya a **Exposure (Exposición)** y ajuste **Exposure zone (Zona de exposición)** para cubrir el área de interés.

Puede obtener más información sobre el WDR y cómo utilizarlo en [axis.com/web-articles/wdr](http://axis.com/web-articles/wdr).

### Verificar la resolución de píxeles

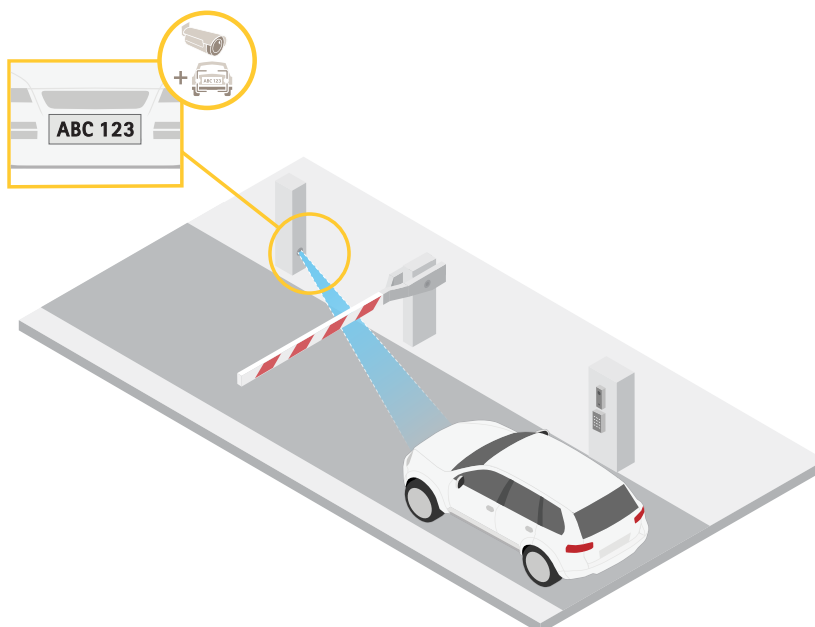
Para verificar que una parte definida de la imagen contiene píxeles suficientes para, por ejemplo, reconocer matrículas, puede utilizar el contador de píxeles.



1. Vaya a **Vídeo > Imagen**.
2. Haga clic en .
3. Haga clic en  para **Pixel counter (Contador de píxeles)**.
4. En la visualización en directo de la cámara, ajuste el tamaño y la posición del rectángulo alrededor del área de interés, por ejemplo, donde se espera que aparezcan matrículas.
5. Puede ver el número de píxeles de cada uno de los lados del rectángulo y decidir si los valores son suficientes para sus necesidades.

### Ocultar partes de la imágenes con máscaras de privacidad

Puede crear una o varias máscaras de privacidad para ocultar partes de la imagen.

1. Vaya a **Vídeo > Privacy masks (Vídeo > Máscaras de privacidad)**.
2. Haga clic en .
3. Haga clic en la nueva máscara e introduzca un nombre.
4. Ajuste el tamaño y la colocación de la máscara de privacidad según sus necesidades.
5. Para cambiar el color de todas las máscaras de privacidad, haga clic en **Privacy masks (Máscaras de privacidad)** y seleccione un color.

Consulte también *Máscaras de privacidad, on page 22*

### Mostrar una superposición de imagen

Puede agregar una imagen como superposición al flujo de vídeo.

1. Vaya a **Vídeo > Superposiciones**.
2. Haga clic en **Manage images (Gestión de imágenes)**.
3. Suba o arrastre una imagen.
4. Haga clic en **Cargar**.
5. Seleccione **Image (Imagen)** de la lista desplegable y haga clic en .

6. Seleccione la imagen y una posición. También puede arrastrar la imagen superpuesta en la visualización en directo para cambiar la posición.

### Mostrar superposición de texto

Puede agregar un campo de texto como superposición al flujo de vídeo. Esto resulta útil, por ejemplo, cuando desea mostrar la fecha, la hora o el nombre de una empresa en el flujo de vídeo.

1. Vaya a **Vídeo > Superposiciones**.
2. Seleccione **Text (Texto)** y haga clic en **+**.
3. Escriba el texto que desea mostrar o seleccione modificadores para revelar, por ejemplo, la fecha actual.
4. Seleccione una posición. También puede hacer clic y arrastrar la superposición en la vista en directo para cambiar la posición.

### Ajustar la vista de la cámara (PTZ)

1. Vaya a **PTZ > Limits (PTZ > Límites)**.
2. Establezca los límites según sea necesario.

### Crear una ronda de vigilancia con posiciones predefinidas

Una ronda de vigilancia muestra el flujo de vídeo desde distintas posiciones predefinidas en un orden predeterminado o aleatorio, y durante periodos de tiempo configurables.

1. Vaya a **PTZ > Rondas de vigilancia**.
2. Haga clic en **+** **Guard tour (Ronda de vigilancia)**.
3. Seleccione **Preset position (Posición predefinida)** y haga clic en **Create (Crear)**.
4. En **General settings (Ajustes generales)**:
  - Introduzca un nombre para la ronda de vigilancia y especifique la duración de la pausa entre cada ronda.
  - Si quiere que la ronda de vigilancia vaya a las posiciones predefinidas en un orden aleatorio, active **Play guard tour in random order (Reproducir la ronda de vigilancia en orden aleatorio)**.
5. En **Step settings (Ajustes de pasos)**:
  - Establezca la duración para la posición predefinida.
  - Establezca la velocidad de movimiento, que controla lo rápido que se mueve a la siguiente posición predefinida.
6. Vaya a **Preset positions (Posiciones predefinidas)**.
  - 6.1. Seleccione las posiciones predefinidas que desee en la ronda de vigilancia.
  - 6.2. Arrástrelos al área **Ver orden** y haga clic en **Done (Hecho)**.
7. Para programar la ronda de vigilancia, vaya a **Sistema > Eventos**.

### Crear una ronda de vigilancia grabada

1. Vaya a **PTZ > Rondas de vigilancia**.
2. Haga clic en **+** **Guard tour (Ronda de vigilancia)**.
3. Seleccione **Recorded (Grabada)** y haga clic en **Create (Crear)**.
4. Introduzca un nombre para la ronda de vigilancia y especifique la duración de la pausa entre cada ronda.

5. Haga clic en **Start recording tour (Iniciar grabación de la ronda)** para iniciar la grabación de los movimientos horizontales/verticales/zoom.
6. Cuando esté satisfecho, haga clic en **Stop recording tour (Detener ronda de grabación)**.
7. Haga clic en **Done (Hecho)**.
8. Para programar la ronda de vigilancia, vaya a **Sistema > Eventos**.

### Ver y grabar vídeo

En esta sección se incluyen instrucciones sobre la configuración del dispositivo. Para obtener más información sobre cómo funcionan la retransmisión y el almacenamiento, vaya a *Flujo y almacenamiento, on page 23*.

### Reducir el ancho de banda y el almacenamiento

#### Importante

La reducción del ancho de banda puede llevar a la pérdida de detalle en la imagen.

1. Vaya a **Vídeo > Flujo**.
2. Haga clic  en visualización en directo.
3. Seleccione **Video format (Formato de vídeo) AV1** si su dispositivo lo admite. En caso contrario, seleccione **H.264**.
4. Vaya a **Vídeo > Flujo > General** y aumente la **Compresión**.
5. Vaya a **Vídeo > Stream > Zipstream (Vídeo > Transmisión > Zipstream)** y realice una o más de las acciones siguientes:

#### Nota

Los ajustes de **Zipstream** se utilizan para todas las codificaciones de vídeo excepto **MJPEG**.

- Seleccione la **Potencia de Zipstream** que desea usar.
- Active **Optimizar para almacenamiento**. Solo se puede utilizar si el software de gestión de vídeo admite fotogramas B.
- Active **FPS dinámico**.
- Active **grupo de imágenes dinámico** y establezca un valor de longitud de **GOP Límite superior**.

#### Nota

Casi todos los navegadores web no admiten la decodificación H.265, por lo que el dispositivo no la admite en su interfaz web. En su lugar, puede utilizar un sistema o aplicación de gestión de vídeo que admita decodificación H.265.

### Configurar el almacenamiento de red

Para almacenar las grabaciones en la red, es necesario configurar previamente el almacenamiento en red.



1. Vaya a **System > Storage (Sistema > Almacenamiento)**.
2. Haga clic en  **Add network storage (Añadir almacenamiento en red)** en **Network storage (Almacenamiento en red)**.
3. Escriba la dirección IP del servidor anfitrión.
4. Escriba el nombre de la ubicación compartida del servidor anfitrión en **Network Share (Recurso compartido en red)**.
5. Escriba el nombre de usuario y la contraseña.
6. Seleccione la versión **SMB** o déjela en **Auto (Automática)**.
7. Seleccione **Agregar recurso compartido sin pruebas** si experimenta problemas de conexión temporales o si el recurso compartido aún no está configurado.

8. Haga clic en **Añadir**.

## Grabar y ver vídeo

### Grabar vídeo directamente desde la cámara

1. Vaya a **Vídeo > Flujo**.
2. Para empezar a grabar, haga clic en .

Si no ha configurado ningún almacenamiento, haga clic en  y . Para obtener instrucciones sobre cómo configurar el almacenamiento de red, consulte *Configurar el almacenamiento de red, on page 13*

3. Para dejar de grabar haga clic  de nuevo.

### Ver vídeo

1. Vaya a **Recordings (Grabaciones)**.
2. Haga clic  para la grabación en la lista.

## Configurar reglas para eventos

Puede crear reglas para que el dispositivo realice una acción cuando se produzcan determinados eventos. Una regla consta de condiciones y acciones. Las condiciones se pueden utilizar para activar las acciones. Por ejemplo, el dispositivo puede iniciar una grabación o enviar un correo electrónico cuando detecta movimiento o mostrar un texto superpuesto mientras está grabando.

Para obtener más información, consulte *Get started with rules for events (Introducción a las reglas para eventos)*.

### Activar una acción

1. Vaya a **System > Events (Sistema > Eventos)** y agregue una regla. La regla determina cuándo debe realizar el dispositivo determinadas acciones. Puede configurar reglas como programadas, recurrentes o activadas manualmente.
2. Introduzca un **Name (Nombre)**.
3. Seleccione la **Condition (Condición)** que debe cumplirse para que se active la acción. Si especifica varias condiciones para la regla, deben cumplirse todas ellas para que se active la acción.
4. En **Action (Acción)**, seleccione qué acción debe realizar cuando se cumplan las condiciones.

#### Nota

- Si realiza cambios a una regla activa, esta debe iniciarse de nuevo para que los cambios surtan efecto.

### Ahorrar energía cuando no se detecta movimiento

En este ejemplo se explica cómo activar el modo de ahorro de energía cuando no se detecta movimiento en la escena.

#### Nota

Al activar el modo de ahorro de energía, se reduce el rango de iluminación IR.

Asegúrese de que **AXIS Object Analytics** esté en funcionamiento:

1. Vaya a **Aplicaciones > AXIS Object Analytics**.
2. Inicie la aplicación si no se está ya ejecutando.
3. y compruebe que esté configurada como desea.

Crear una regla:

1. Vaya a **System > Events (Sistema > Eventos)** y agregue una regla.

2. Escriba un nombre para la regla.
3. En la lista de condiciones, en **Aplicación**, seleccione **Análisis de objetos**.
4. Seleccione **Invert this condition (Invertir esta condición)**.
5. En la lista de acciones, en **Modo de ahorro de energía**, seleccione **Usar modo de ahorro de energía mientras la regla esté activa**.
6. Haga clic en **Save (Guardar)**.

### Grabar vídeo cuando la cámara detecta un objeto

En este ejemplo se explica cómo configurar la cámara para empezar a grabar en la tarjeta SD cuando la cámara detecta un objeto. La grabación incluye cinco segundos antes de la detección y un minuto después de que termine la detección.

Antes de empezar:

- Asegúrese de que hay una tarjeta SD instalada.

Asegúrese de que AXIS Object Analytics esté en funcionamiento:

1. Vaya a **Aplicaciones > AXIS Object Analytics**.
2. Inicie la aplicación si no se está ya ejecutando.
3. y compruebe que esté configurada como desea.

Crear una regla:

1. Vaya a **System > Events (Sistema > Eventos)** y agregue una regla.
2. Escriba un nombre para la regla.
3. En la lista de condiciones, en **Aplicación**, seleccione **Análisis de objetos**.
4. En la lista de acciones, en **Recordings (Grabaciones)**, seleccione **Record video while the rule is active (Grabar vídeo mientras la regla esté activa)**.
5. En la lista de opciones de almacenamiento, seleccione **SD\_DISK**.
6. Seleccione una cámara y un perfil de flujo.
7. Defina el valor del búfer anterior en 5 segundos.
8. Defina el valor del búfer posterior en 1 minuto.
9. Haga clic en **Save (Guardar)**.



### Mostrar una superposición de texto en el flujo de vídeo cuando el dispositivo detecte un objeto

En este ejemplo se explica qué hay que hacer para que se muestre el texto "Movimiento detectado" cuando el dispositivo detecte un objeto

Asegúrese de que AXIS Object Analytics esté en funcionamiento:

1. Vaya a **Aplicaciones > AXIS Object Analytics**.
2. Inicie la aplicación si no se está ya ejecutando.
3. y compruebe que esté configurada como desea.

Agregue el texto de la superposición:

1. Vaya a **Vídeo > Superposiciones**.
2. En **Overlays (Superposiciones)**, seleccione **Text (Texto)** y haga clic en  .
3. Escriba #D en el campo de texto.
4. Elija el tamaño y el aspecto del texto.
5. Para colocar la superposición de texto, haga clic en  y seleccione una opción.

Crear una regla:

1. Vaya a **System > Events (Sistema > Eventos)** y agregue una regla.
2. Escriba un nombre para la regla.
3. En la lista de condiciones, en **Aplicación**, seleccione **Análisis de objetos**.
4. En la lista de acciones, en **Superposición de texto**, seleccione **Usar superposición de texto**.
5. Seleccione un canal de vídeo.
6. En **Texto**, escriba "Movimiento detectado".
7. Defina la duración.
8. Haga clic en **Save (Guardar)**.

### Proporcionar una indicación visual de un evento continuo

Tiene la opción de conectar el AXIS I/O Indication LED a su cámara de red. Este LED se puede configurar para que se active siempre que se produzcan determinados eventos en la cámara. Por ejemplo, para advertir a las personas de que hay una grabación de vídeo en curso.



#### Hardware requerido

- AXIS I/O Indication LED
- Una cámara de vídeo en red de Axis

#### Nota

Para obtener instrucciones sobre cómo conectar el AXIS I/O Indication LED, consulte la guía de instalación proporcionada con el producto.

En el siguiente ejemplo se muestra cómo configurar una regla que activa el AXIS I/O Indication LED para indicar que la cámara está grabando.

1. Vaya a **System > Accessories > I/O ports (Sistema > Accesorios > puertos de E/S)**.
2. En el caso del puerto al que ha conectado el AXIS I/O Indication LED, haga clic en  para establecer la dirección en **Output (Salida)** y haga clic en  para establecer el estado normal en **Circuit open (Circuito abierto)**.
3. Vaya a **System > Events (Sistema > Eventos)**.
4. Cree una nueva regla.
5. Seleccione la **Condition (Condición)** que debe cumplirse para que la cámara inicie la grabación. Por ejemplo, puede ser una programación de tiempo o una detección de movimiento.
6. En la lista de acciones, seleccione **Record video (Grabar vídeo)**. Seleccione un espacio de almacenamiento. Seleccione un perfil de transmisión o cree uno nuevo. Defina también el **Prebuffer (Búfer anterior)** y el **Postbuffer (Búfer posterior)** en función de las necesidades.
7. Guarde la regla.
8. Cree una segunda regla y seleccione la misma **Condition (Condición)** que para la primera regla.
9. En la lista de acciones, seleccione **Toggle I/O while the rule is active (Alternar E/S mientras la regla esté activa)** y, a continuación, el puerto al que esté conectado el AXIS I/O Indication LED. Establezca el estado en **Active (Activo)**.
10. Guarde la regla.

Otros escenarios en los que se puede utilizar el AXIS I/O Indication LED son, por ejemplo:

- Configure el LED para que se active en el arranque de la cámara para indicar la presencia de la cámara. Seleccione **System ready (Sistema preparado)** como condición.

- Configure el LED de modo que se active cuando la transmisión en directo esté activa para indicar que una persona o un programa está accediendo a una transmisión desde la cámara. Seleccione **Live stream accessed (Acceso a transmisión en directo)** como condición.

### Detectar la manipulación de la señal de entrada

Este ejemplo explica cómo enviar un correo cuando la señal de entrada está cortada o se ha producido un cortocircuito. Para más información sobre el conector de E/S, consulte *page 30*.

1. Vaya a **System (Sistema) > Accessories (Accesorios) > I/O ports (Puertos E/S)** y active **Supervised (Supervisado)** en el puerto correspondiente.

#### Añadir un destinatario de correo electrónico:

1. vaya a **System > Events > Recipients (Sistema > Eventos > Destinatarios)** y añada un destinatario.
2. Escriba un nombre para el destinatario.
3. Seleccione **Email (Correo electrónico)** como tipo de notificación.
4. Introduzca la dirección de correo electrónico del destinatario.
5. Introduzca la dirección de correo electrónico desde la que desea que la cámara envíe las notificaciones.
6. Facilite los datos de inicio de sesión de la cuenta de correo electrónico de envío, junto con el nombre de host SMTP y el número de puerto.
7. Haga clic en **Test (Prueba)** para probar la configuración del correo electrónico.
8. Haga clic en **Save (Guardar)**.

#### Crear una regla:

1. Vaya a **System > Events > Rules (Sistema > Eventos > Reglas)** y añada una regla.
2. Escriba un nombre para la regla.
3. En la lista de condiciones, en **I/O**, seleccione **Supervised input tampering is active (la manipulación de entrada supervisada está activa)**.
4. Seleccione el puerto correspondiente.
5. En la lista de acciones, en **Notifications (Notificaciones)**, seleccione **Send notification to email (Enviar notificación al correo electrónico)** y luego seleccione un destinatario de la lista.
6. Introduzca un asunto y un mensaje para el correo electrónico.
7. Haga clic en **Save (Guardar)**.

### Activar una notificación al abrir la carcasa

Este ejemplo ilustra cómo configurar una notificación por correo electrónico al abrir la carcasa del dispositivo.

#### Añadir un destinatario de correo electrónico:

1. Vaya a **System > Events > Recipients (Sistema > Eventos > Destinatarios)** y haga clic en **Add recipient (Agregar destinatario)**.
2. Escriba un nombre para el destinatario.
3. Seleccione **Email (Correo electrónico)** como tipo de notificación.
4. Introduzca la dirección de correo electrónico del destinatario.
5. Introduzca la dirección de correo electrónico desde la que desea que la cámara envíe las notificaciones.
6. Facilite los datos de inicio de sesión de la cuenta de correo electrónico de envío, junto con el nombre de host SMTP y el número de puerto.
7. Haga clic en **Test (Prueba)** para probar la configuración del correo electrónico.
8. Haga clic en **Save (Guardar)**.

#### Crear una regla:

9. Vaya a **Settings > Events > Rules (Ajustes > Eventos > Reglas)** y haga clic en **Añadir una regla**.

10. Escriba un nombre para la regla.
11. En la lista de condiciones, seleccione **Casing open (Apertura de carcasa)**.
12. En la lista de acciones, seleccione **Send notification to email (Enviar notificación a correo electrónico)**.
13. Seleccione un destinatario de la lista.
14. Introduzca un asunto y un mensaje para el correo electrónico.
15. Haga clic en **Save (Guardar)**.

### Activar una notificación al manipular el objetivo de la cámara

Este ejemplo ilustra cómo configurar una notificación por correo electrónico si alguien cubre con pintura, obstruye o desenfoca el objetivo de la cámara.

#### Activar la detección de manipulación:

1. vaya a **System > Detectors > Camera tampering (Ajustes > Detectores > Manipulación de la cámara)**.
2. Defina un valor en **Trigger delay (Retraso de activador)**. El valor indica el tiempo que debe pasar antes de que se envíe un correo electrónico.
3. Active el **Trigger on dark images (Activador a causa de imágenes oscuras)** para detectar si el objetivo se ha rociado, cubierto o desenfocado gravemente.

#### Añadir un destinatario de correo electrónico:

4. vaya a **System > Events > Recipients (Sistema > Eventos > Destinatarios)** y añada un destinatario.
5. Escriba un nombre para el destinatario.
6. Seleccione **Email (Correo electrónico)** como tipo de notificación.
7. Introduzca la dirección de correo electrónico del destinatario.
8. Introduzca la dirección de correo electrónico desde la que desea que la cámara envíe las notificaciones.
9. Facilite los datos de inicio de sesión de la cuenta de correo electrónico de envío, junto con el nombre de host SMTP y el número de puerto.
10. Haga clic en **Test (Prueba)** para probar la configuración del correo electrónico.
11. Haga clic en **Save (Guardar)**.

#### Crear una regla:

12. Vaya a **System > Events > Rules (Sistema > Eventos > Reglas)** y añada una regla.
13. Escriba un nombre para la regla.
14. En la lista de condiciones, en el apartado **Video**, seleccione **Tampering (Manipulación)**.
15. En la lista de acciones, en **Notifications (Notificaciones)**, seleccione **Send notification to email (Enviar notificación al correo electrónico)** y luego seleccione un destinatario de la lista.
16. Introduzca un asunto y un mensaje para el correo electrónico.
17. Haga clic en **Save (Guardar)**.

## Audio

### Añadir audio a una grabación

#### Active el audio:

1. Vaya a **Video > Stream > Audio (Vídeo > Transmisión > Audio)** e incluya audio.
2. Si el dispositivo tiene más de una fuente de entrada, seleccione la correcta en **Source (Fuente)**.
3. Vaya a **Audio > Device settings (Audio > Ajustes del dispositivo)** y active la fuente de entrada correcta.
4. Si realiza cambios en la fuente de entrada, haga clic en **Aplicar cambios**.

#### Edite el perfil de flujo que se utiliza para la grabación:

5. Vaya a **System > Stream profiles (Sistema > Perfiles de flujo)** y seleccione el perfil de flujo.

6. Seleccione **Include audio (Incluir audio)** y actívelo.
7. Haga clic en **Save (Guardar)**.

### Agregue capacidad de audio a su producto usando portcast

Gracias a la tecnología portcast, puede agregar funciones de audio a su producto. Permite la comunicación de audio y E/S digitalmente a través del cable de red entre la cámara y la interfaz.

Para agregar capacidad de audio a su dispositivo de vídeo en red Axis, conecte el dispositivo de audio Axis compatible con portcast y la interfaz de E/S entre su dispositivo y el interruptor PoE que proporciona alimentación.

1. Conecte el dispositivo de vídeo en red de Axis (1) y el dispositivo de transmisión de puertos de Axis (2) con un cable PoE.
2. Conecte el dispositivo portcast de Axis (2) y el switch PoE (3) con un cable PoE.

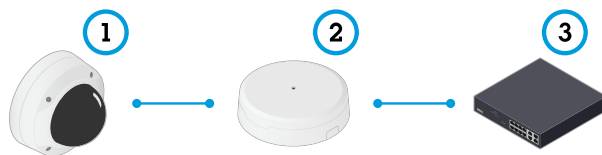

- 1 *Dispositivo de vídeo en red de Axis*
- 2 *Dispositivo portcast de Axis*
- 3 *Switch*

Una vez que se han conectado los dispositivos, se ve una pestaña de audio en la configuración del dispositivo de vídeo en red de Axis. Vaya a la pestaña de audio y active **Allow audio (Permitir audio)**.

Consulte el manual de usuario de su dispositivo portcast de Axis para obtener más información.

### Conexión a un altavoz de red

El emparejamiento de altavoces de red le permite utilizar un altavoz de red de Axis compatible como si estuviera conectado directamente a la cámara. Una vez emparejado, el altavoz actúa como un dispositivo de salida de audio en el que se pueden reproducir clips de audio y transmitir sonido a través de la cámara.

#### Importante

Para que esta característica funcione con un software de gestión de vídeo (VMS), primero debe emparejar la cámara con el altavoz de red y, a continuación, añadir la cámara al VMS.

#### Emparejar una cámara con un altavoz de red

1. Vaya a **System > Edge-to-edge > Pairing (Sistema > De extremo a extremo > Emparejamiento)**.
2. Haga clic en  **Add (Añadir)** y seleccione el tipo de emparejamiento de **Audio** en la lista desplegable.
3. Seleccione **Speaker pairing (Emparejamiento de altavoces)**.
4. Introduzca la dirección IP, el nombre de usuario y contraseña del altavoz de red.
5. Haga clic en **Connect (Conectar)**. Se muestra un mensaje de confirmación.

### Conexión a un micrófono de red

El emparejamiento del micrófono de red le permite utilizar un micrófono de red de Axis compatible como si estuviera conectado directamente a la cámara. Una vez emparejado, el micrófono tomará los sonidos de los entornos circundantes y los pondrá a disposición como dispositivo de entrada de audio, que se puede aprovechar en transmisiones multimedia y grabaciones.

#### Importante

Para que esta característica funcione con un software de gestión de vídeo (VMS), primero debe emparejar la cámara con el micrófono de red y, a continuación, agregar la cámara al VMS.

#### Emparejar una cámara con un micrófono de red

1. Vaya a **System > Edge-to-edge > Pairing (Sistema > De extremo a extremo > Emparejamiento)**.
2. Haga clic en  **Add (Añadir)** y seleccione el tipo de emparejamiento de **Audio** en la lista desplegable.
3. Seleccione **Microphone pairing (Emparejamiento de micrófono)**.
4. Introduzca la dirección IP, el nombre de usuario y la contraseña del micrófono de red.
5. Haga clic en **Connect (Conectar)**. Se muestra un mensaje de confirmación.

#### Conectar a una sirena estroboscópica

El emparejamiento en red permite vincular una cámara con un dispositivo Axis compatible que cuente con funciones de luz y sirena. Una vez emparejados, la cámara puede configurar y mantener ambos dispositivos.

#### Empareje la cámara con una sirena estroboscópica:

1. Vaya a **System > Edge-to-edge > Pairing (Sistema > De extremo a extremo > Emparejamiento)**.
2. Haga clic en  **Add (Añadir)** y seleccione el tipo de emparejamiento de **Network pairing (Emparejamiento en red)** en la lista desplegable.
3. Introduzca la dirección IP, el nombre de usuario y la contraseña de la sirena estroboscópica.
4. Haga clic en **Connect (Conectar)**. Se muestra un mensaje de confirmación.

## Interfaz web

Para obtener información sobre todas las funciones y ajustes disponibles en la interfaz web de los dispositivos con AXIS OS, vaya a *AXIS OS web interface help* (*Ayuda de la interfaz web de AXIS OS*).

## Descubrir más

### Área de visión









Un área de visualización es una parte recortada de la visión completa. Puede transmitir y almacenar áreas de visión en lugar de la vista completa para minimizar el ancho de banda y las necesidades de almacenamiento. Si habilita PTZ para un área de visión, puede desplazarse, inclinarse y hacer zoom dentro de ella. Usando las áreas de visión se pueden eliminar partes de la vista completa, por ejemplo, el cielo.

### Modos de captura

El modo de captura a elegir depende de los requisitos de velocidad de fotogramas y resolución de la configuración de vigilancia específica. Para conocer las especificaciones de los modos de captura disponibles, consulte la hoja de datos del producto en [axis.com](http://axis.com).

### Vistas del modo de captura

Si quiere seleccionar vistas del modo de captura del dispositivo, vaya a **Video > Stream (Vídeo > Flujo)**.

Ver	Símbolo	Resoluciones
Descripción general		2992x2992 a 160x160
Panorámica		de 3840x2160 a 192x72
Doble panorámica		de 3584x2688 a 512x288
Vista cuádruple		de 3584x2688 a 384x288
Áreas de visualización 1-4		de 2048x1536 a 256x144
Esquina izquierda/derecha		de 3200x1200 a 192x72
Esquina doble		de 2880 x 2880 a 384 x 288
Pasillo		de 2560 x 1920 a 256 x 144

### Máscaras de privacidad

Una máscara de privacidad es un área definida por el usuario que cubre una parte del área supervisada. En la transmisión de vídeo, las máscaras de privacidad se muestran como bloques de un color liso o con un patrón de mosaico.

Las máscaras de privacidad se verán en todas las instantáneas, los vídeos grabados y los flujos en directo.

Puede utilizar la interfaz de programación de aplicaciones (API) de VAPIX® para ocultar las máscaras de privacidad.

#### Importante

Si utiliza varias máscaras de privacidad, empeorará el rendimiento del producto.

Puede crear varias máscaras de privacidad. Cada máscara puede tener como máximo de 3 a 10 puntos de anclaje.

### Superposiciones

Las superposiciones se muestran encima de la transmisión de vídeo. Se utilizan para ofrecer información adicional durante la grabación, como la marca de hora, o durante la instalación y configuración del producto. Puede añadir texto o una imagen.

### Panorámica, inclinación y zoom (PTZ)

#### Rondas de vigilancia

#### Flujo y almacenamiento

#### Formatos de compresión de vídeo

Decida qué método de compresión de vídeo usar en función de los requisitos de visualización y de las propiedades de la red. Las opciones disponibles son:

##### Motion JPEG

Motion JPEG o MJPEG es una secuencia de vídeo digital compuesta por una serie de imágenes JPEG individuales. Dichas imágenes luego se muestran y se actualizan a una velocidad suficiente para crear una transmisión que muestre un movimiento constantemente actualizado. Para que el visor perciba movimiento, la velocidad debe ser de al menos 16 imágenes por segundo. La percepción de vídeo en completo movimiento se produce a 30 (NTSC) o 25 (PAL) imágenes por segundo.

La transmisión Motion JPEG utiliza cantidades considerables de ancho de banda, pero proporciona excelente calidad de la imagen y acceso a cada imagen de la transmisión.

##### H.264 o MPEG-4 Parte 10/AVC

###### Nota

H.264 es una tecnología sujeta a licencia. El producto de Axis incluye una licencia cliente de visualización H.264. Se prohíbe instalar otras copias del cliente sin licencia. Para adquirir más licencias, póngase en contacto con el distribuidor de Axis.

H.264 puede, sin comprometer la calidad de la imagen, reducir el tamaño de un archivo de vídeo digital en más de un 80 % respecto del formato Motion JPEG y en un 50 % respecto de los formatos MPEG antiguos. Esto significa que un mismo archivo de vídeo requiere menos ancho de banda de red y menos almacenamiento. O, dicho de otro modo, que se puede conseguir una calidad de vídeo más alta para una misma velocidad de bits.

##### H.265 o MPEG-H Parte 2/HEVC

H.265 puede, sin comprometer la calidad de la imagen, reducir el tamaño de un archivo de vídeo digital en más de un 25 % respecto de H.264.

###### Nota

- H.265 es una tecnología sujeta a licencia. El producto de Axis incluye una licencia cliente de visualización H.265. Se prohíbe instalar otras copias del cliente sin licencia. Para adquirir más licencias, póngase en contacto con el distribuidor de Axis.
- Casi todos los navegadores web no admiten la descodificación H.265, por lo que la cámara no la admite en su interfaz web. En su lugar, puede utilizar un sistema o aplicación de gestión de vídeo que admita descodificación H.265.

### Relaciones existentes entre los ajustes de imagen, flujo y perfil de flujo

La pestaña **Image (Imagen)** incluye ajustes de la cámara que influyen en todos los flujos de vídeo del producto. Si hace cambios en esta pestaña, influirán inmediatamente en todos los flujos de vídeo y todas las grabaciones.

La pestaña **Stream (Flujo)** incluye los ajustes de los flujos de vídeo. Son los ajustes que se aplican si se solicita un flujo de vídeo del producto y no se especifica, por ejemplo, una resolución o velocidad de fotogramas. Si cambia los ajustes de la pestaña **Stream (Flujo)**, surtirán efecto cuando inicie un flujo y los flujos ya iniciados no se verán afectados.

Los ajustes de **Stream profiles (Perfiles de flujo)** anulan los de la pestaña **Stream (Flujo)**. Si solicita un flujo con un perfil de flujo concreto, tendrá los ajustes de ese perfil. Si solicita un flujo sin especificar un perfil de flujo o con un perfil que no existe en el producto, el flujo tendrá los ajustes de la pestaña **Stream (Flujo)**.

### Control de velocidad de bits

El control de velocidad de bits permite gestionar el consumo de ancho de banda de un flujo de vídeo.

#### Velocidad de bits variable (VBR)

La velocidad de bits variable permite que el consumo de ancho de banda varíe en función del nivel de actividad de la escena. Cuanto mayor sea la actividad, más ancho de banda se necesitará. La velocidad de bits variable garantiza una calidad de imagen constante, pero es necesario asegurarse de que hay almacenamiento suficiente.

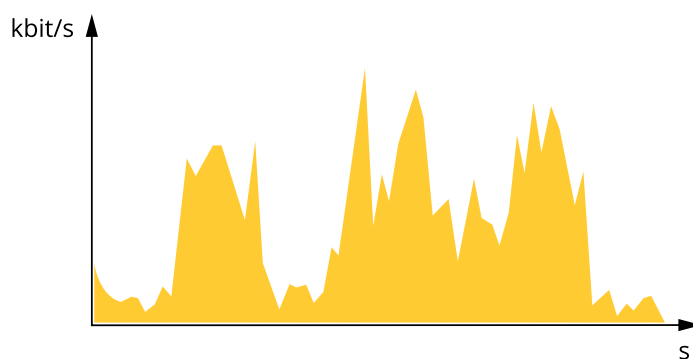

#### Velocidad de bits máxima (MBR)

La velocidad de bits máxima permite definir una velocidad objetivo para hacer frente a las limitaciones de velocidad de bits del sistema. La calidad de imagen o la velocidad de fotogramas puede empeorar si la velocidad de bits instantánea se mantiene por debajo de una velocidad objetivo especificada. Se puede dar prioridad a la calidad de imagen o a la velocidad de fotogramas. Es aconsejable que el valor de la velocidad de bits objetivo sea mayor que el de la prevista. Así se dispone de un margen en caso de que haya mucha actividad en la escena.

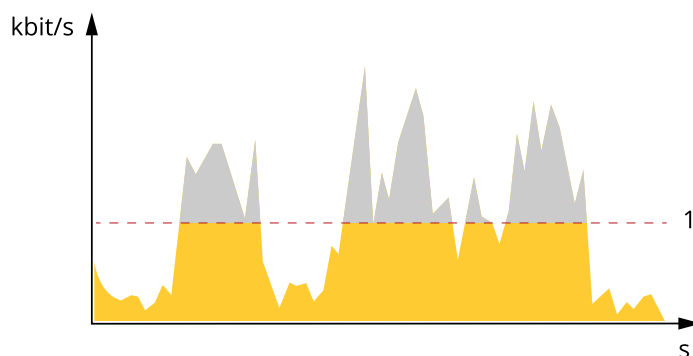

1 Velocidad de bits objetivo

### Tecnología de extremo a extremo

La tecnología de extremo a extremo hace que los dispositivos IP se comuniquen directamente entre sí. Ofrece una funcionalidad de emparejamiento inteligente entre, por ejemplo, las cámaras Axis y los productos de audio o radar de Axis.

#### Nota

Asegúrese de que los dispositivos emparejados ejecuten la misma versión del AXIS OS.

Para obtener más información, consulte el documento técnico "Tecnología de extremo a extremo" en [whitepapers.axis.com/edge-to-edge-technology](http://whitepapers.axis.com/edge-to-edge-technology).

### Emparejamiento de altavoces

El emparejamiento de altavoces de extremo a extremo le permite utilizar un altavoz de red de Axis compatible como si fuera parte de la cámara. Una vez emparejados, las características del altavoz se integran en la interfaz web de la cámara y el altavoz de red actúa como un dispositivo de salida de audio donde se pueden reproducir clips de audio y transmitir sonido a través de la cámara.

La cámara se identificará ante el VMS como una cámara con salida de audio integrada y redirigirá cualquier audio reproducido al altavoz.

### Emparejamiento de micrófono

El emparejamiento de micrófonos de extremo a extremo le permite utilizar un micrófono de Axis compatible como si fuera parte de la cámara. Una vez emparejado, el micrófono tomará los sonidos de los entornos circundantes y los pondrá a disposición como dispositivo de entrada de audio, que se puede aprovechar en transmisiones multimedia y grabaciones.

### Emparejamiento en red

Mediante el emparejamiento en red de extremo a extremo, podrá conectar su cámara a un dispositivo Axis que cuente con funciones de luz y sirena y beneficiarse de sus prestaciones integradas.

### Analíticas y aplicaciones

Las analíticas y aplicaciones permiten sacar el máximo partido a su dispositivo Axis. AXIS Camera Application Platform (ACAP) es una plataforma abierta que permite a terceros desarrollar analíticas y otras apps para dispositivos Axis. Las apps pueden preinstalarse en el dispositivo, pueden descargarse de forma gratuita o por un precio de licencia.

Para encontrar los manuales de usuario de analíticas y apps de Axis, visite [help.axis.com](http://help.axis.com).

### AXIS People Counter

AXIS People Counter es una aplicación de análisis que se puede instalar en una cámara de red. Puede utilizar la aplicación para contar cuántas personas pasan por una entrada, en qué dirección pasan y si pasa más de una persona durante un intervalo predefinido. También puede usarla para estimar cuántas personas están ocupando actualmente un área y el tiempo promedio de visita.

La aplicación está integrada en la cámara, lo que significa que no necesita un equipo dedicado para ejecutar la aplicación. AXIS People Counter es adecuada para cualquier entorno interior, como tiendas, bibliotecas o gimnasios.

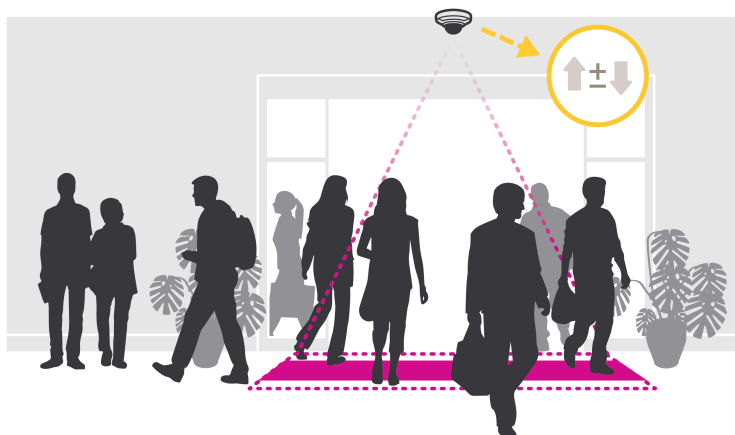

¿Cómo funciona la estimación de la ocupación?

Puede utilizar la aplicación para estimar la ocupación en áreas con una o varias entradas y salidas. Cada entrada y salida debe estar equipada con una cámara de red con AXIS People Counter instalado. Si hay varias cámaras, se comunicarán entre sí a través de la red en un sistema de principal-secundaria. La cámara principal recopila de manera continua los datos de las cámaras secundarias y los presenta en la visualización en directo. Cada 15 minutos, la cámara principal envía los datos estadísticos a AXIS Store Data Manager. De este modo, los informes generados desde AXIS Store Data Manager pueden presentar los datos de un intervalo mínimo de tiempo de 15 minutos.

### AXIS Object Analytics

AXIS Object Analytics es una aplicación analítica preinstalada en la cámara. La aplicación detecta objetos que se mueven en la escena y los clasifica, por ejemplo, como humanos o vehículos. Puede configurar la aplicación para que envíe alarmas para diferentes tipos de objetos. Para obtener más información sobre cómo funciona la aplicación, consulte el *manual de usuario de AXIS Object Analytics*.

### Consideraciones específicas del producto

Para obtener mejores resultados, la cámara debe montarse correctamente. También hay requisitos en la escena, la imagen y los objetos.

- Monte la cámara hasta una altura máxima de 3 m.
- Los seres humanos situados en el centro de la imagen es poco probable que sean clasificados.
- Los objetos situados cerca del borde de la imagen aparecen más pequeños que los que están cerca del centro y, por lo tanto, son poco probables de detectar. Para minimizar el riesgo de detecciones perdidas, recomendamos una altura de al menos el 8 % del radio de imagen total para humanos y el 6 % del radio de imagen total para los vehículos.

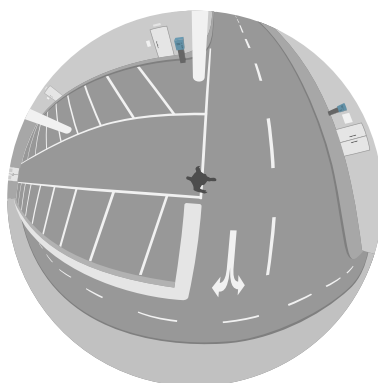

*Objeto en el centro*

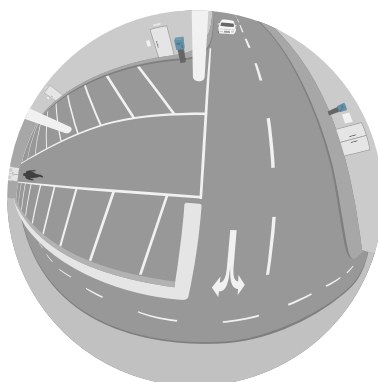

*Objetos en el borde*

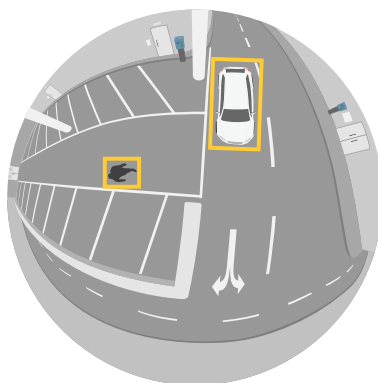

Objetos cerca del centro

### AXIS Image Health Analytics

AXIS Image Health Analytics es una aplicación basada en IA que puede utilizarse para detectar una degradación de la imagen o intentos de manipulación. La aplicación analiza el comportamiento de la escena y aprende a partir de esta información para detectar situaciones de desenfoque o subexposición en la imagen, o para una vista obstruida o modificada. Puede configurar la aplicación para que envíe eventos al registrar estas detecciones y activar acciones a través del sistema de eventos de la cámara o de software de terceros.

Para obtener más información sobre cómo funciona la aplicación, consulte el *manual de usuario de AXIS Image Health Analytics*.

### Visualización de metadatos

Los metadatos de los análisis están disponibles para objetos en movimiento en la escena. Las clases de objetos compatibles se visualizan en la transmisión de vídeo a través de un cuadro limitador que rodea el objeto, junto con información sobre el tipo de objeto y el nivel de confianza de la clasificación. Para obtener más información sobre cómo configurar y consumir metadatos de análisis, consulte la *guía de integración de AXIS Scene Metadata*.

### Ciberseguridad

Para obtener información específica sobre ciberseguridad, consulte la ficha técnica del producto en [axis.com](https://axis.com).

Para obtener información detallada sobre ciberseguridad en AXIS OS, lea la *Guía de endurecimiento de AXIS OS*.

### SO firmado

El sistema operativo firmado lo implementa el proveedor del software que firma la imagen de AXIS OS con una clave privada. Cuando la firma se une al sistema operativo, el dispositivo validará el software antes de instalarlo. Si el dispositivo detecta que la integridad del software está comprometida, se rechazará la actualización de AXIS OS.

### Arranque seguro

El arranque seguro es un proceso de arranque que consta de una cadena ininterrumpida de software validado criptográficamente, comenzando por la memoria inmutable (ROM de arranque). Al estar basado en el uso del sistema operativo firmado, el arranque seguro garantiza que un dispositivo pueda iniciarse solo con un software autorizado.

### Axis Edge Vault

Axis Edge Vault es una plataforma de ciberseguridad basada en hardware que protege el dispositivo Axis. Ofrece características que garantizan la identidad e integridad del dispositivo y protegen su información confidencial frente a accesos no autorizados. Tiene dos sólidos pilares: los módulos de computación criptográfica (elemento seguro y TPM) y la seguridad del SoC (TEE y arranque seguro), combinados con una amplia experiencia en la seguridad de los dispositivos en el extremo.

### Módulo TPM

El módulo de plataforma segura (TPM) es un componente que proporciona funciones de cifrado para proteger la información contra accesos no autorizados. Está siempre activado y sus ajustes no se pueden cambiar.

### ID de dispositivo de Axis

La posibilidad de verificar el origen del dispositivo es fundamental para poder confiar en su identidad. Durante la producción, se asigna a los dispositivos con Axis Edge Vault un certificado de ID de dispositivo de Axis único y conforme con el estándar IEEE 802.1AR en la propia fábrica. Es como una especie de pasaporte para demostrar el origen del dispositivo. El ID de dispositivo se guarda de forma segura y permanente en el almacén de claves seguro como certificado firmado por el certificado raíz de Axis. La infraestructura de TI del cliente puede utilizar el ID de dispositivo en la incorporación segura automatizada de dispositivos y en la identificación segura de dispositivos.

### Vídeo firmado

El vídeo firmado permite verificar que no se han manipulado las pruebas de vídeo sin necesidad de demostrar la cadena de custodia del archivo de vídeo. Cada vídeo utiliza su propia clave de firma de vídeo única, almacenada de forma segura en el almacén de claves seguro, para añadir una firma a la transmisión de vídeo. Cuando se reproduce el vídeo, el reproductor de archivos muestra si el vídeo está intacto. El vídeo firmado permite conectar el vídeo con la cámara de origen y verifica que el vídeo no se ha manipulado tras salir de la cámara.

Para obtener más información sobre las características de ciberseguridad de los dispositivos Axis, vaya a [axis.com/learning/white-papers](https://axis.com/learning/white-papers) y busque ciberseguridad.

## Especificaciones

### Guía de productos

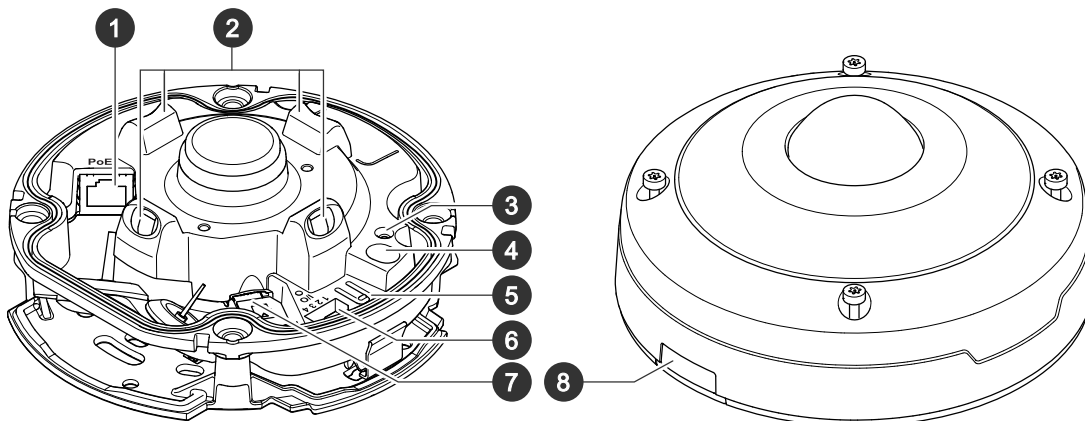

- 1 Conector de red, PoE
- 2 Iluminación con infrarrojos
- 3 Indicador LED de estado
- 4 Interruptor de alarma contra intrusiones
- 5 Botón de control
- 6 Conector de E/S
- 7 Ranura para tarjeta microSD
- 8 Tapa

### Indicadores LED

LED de estado	Indicación
Apagado	Conexión y funcionamiento normal.
Verde	Se muestra fijo durante diez segundos para indicar un funcionamiento normal después de completar el inicio.
Ámbar	Fijo durante el inicio. Parpadea durante la actualización del software del dispositivo o el restablecimiento a la configuración predeterminada de fábrica.
Ámbar/rojo	Parpadea en ámbar/rojo si la conexión a la red no está disponible o se ha perdido.

### Ranura para tarjeta SD

#### AVISO

- Riesgo de daños en la tarjeta SD. No emplee herramientas afiladas, objetos de metal ni demasiada fuerza al insertar o extraer la tarjeta SD. Utilice los dedos para insertar o extraer la tarjeta.
- Riesgo de pérdida de datos y grabaciones dañadas. Desmonte la tarjeta SD desde la interfaz web del dispositivo antes de retirarla. No extraiga la tarjeta SD mientras el producto esté en funcionamiento.

Este dispositivo admite tarjetas microSD/microSDHC/microSDXC.

Para conocer las recomendaciones sobre tarjetas SD, consulte [axis.com](http://axis.com).

 Los logotipos de microSD, microSDHC y microSDXC son marcas comerciales de SD-3C LLC. microSD, microSDHC, microSDXC son marcas comerciales o marcas comerciales registradas de SD-3C, LLC en Estados Unidos, en otros países o en ambos.

## Botones

### Botón de control

El botón de control se utiliza para lo siguiente:

- Restablecer el producto a la configuración predeterminada de fábrica. Vea *Restablecimiento a la configuración predeterminada de fábrica, on page 33*.

### Interruptor de alarma contra intrusiones

Use el switch de alarma contra intrusiones para recibir una notificación cuando alguien abra la carcasa del dispositivo. Cree una regla para que el dispositivo realice una acción cuando el switch esté activado. Vea *Activar una notificación al abrir la carcasa, on page 17*.

## Conectores

### Conector de red

Conector Ethernet RJ45 con alimentación a través de Ethernet (PoE).

### Conector de E/S

Utilice el conector de E/S con dispositivos externos en combinación con detección de movimiento, activación de eventos y notificaciones de alarma, por ejemplo. Además del punto de referencia de 0 V CC y la alimentación (salida de CC de 12 V), el conector de E/S ofrece una interfaz para:

**Entrada digital** – Conectar dispositivos que puedan alternar entre circuitos cerrados y abiertos, por ejemplo, sensores PIR, contactos de puertas y ventanas o detectores de cristales rotos.

**Entrada supervisada** – Permite detectar la manipulación de una señal digital.

**Salida digital** – Conectar dispositivos externos como relés y LED. Los dispositivos conectados se pueden activar mediante la interfaz de programación de aplicaciones VAPIX®, mediante un evento o desde la interfaz web del dispositivo.

Bloque de terminales de 4 pines

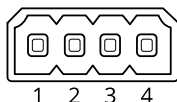

Función	Pin	Notas	Especificaciones
Tierra CC	1		0 V CC
Salida de CC	2	 <p>Se puede utilizar para alimentar equipos auxiliares. Nota: Este pin solo se puede utilizar como salida de alimentación.</p>	12 V CC Carga máx.: 50 mA
Configurable (entrada o salida)	3-4	Entrada digital o entrada supervisada: conéctela al pin 1 para activarla, o bien déjela suelta (sin conectar) para desactivarla. Para usar la entrada supervisada, instale las resistencias de final de línea. Consulte el diagrama de conexiones para obtener información sobre cómo conectar las resistencias.	De 0 a 30 V CC máx.

	<p>Salida digital: conectada internamente a pin 1 (tierra CC) cuando está activa, y suelta (desconectada) cuando está inactiva. Si se utiliza con una carga inductiva, por ejemplo, un relé, conecte un diodo en paralelo a la carga como protección contra transitorios de tensión.</p>	<p>De 0 a 30 V CC máx., colector abierto, 100 mA</p>
--	--	--

Ejemplo:

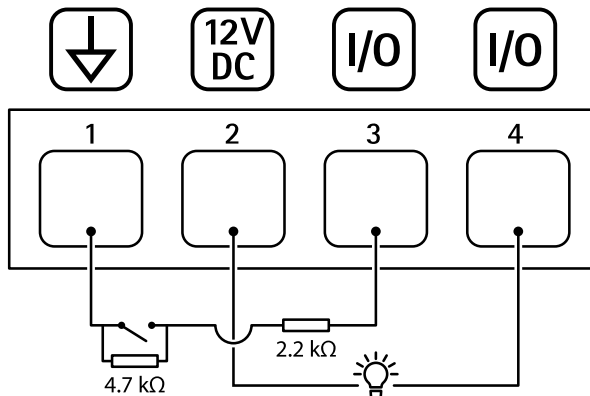

- 1 Tierra CC
- 2 Salida de CC 12 V, 50 mA máx.
- 3 E/S configurada como entrada supervisada
- 4 E/S configurada como salida

## Limpie su dispositivo

Puede limpiar su dispositivo con agua tibia.

### **AVISO**

- Los productos químicos agresivos pueden dañar el dispositivo. No utilice productos químicos como un limpiacristales o acetona para limpiar el dispositivo.
  - Evite limpiar en contacto directo con la luz o a temperaturas elevadas, ya que puede provocar manchas.
1. Utilice un aerosol de aire comprimido para quitar el polvo y la suciedad suelta del dispositivo.
  2. En caso necesario, utilice un paño suave de microfibra humedecido con agua tibia para limpiar el dispositivo.
  3. Para evitar que queden manchas, seque el dispositivo con un paño limpio y no abrasivo.

## Localización de problemas

### Restablecimiento a la configuración predeterminada de fábrica

#### ▲ ADVERTENCIA

⚠ Este producto emite radiación óptica que puede resultar peligrosa. Puede dañar los ojos. No mire directamente al indicador de funcionamiento.

#### Importante

Es preciso tener cuidado si se va a restablecer la configuración predeterminada de fábrica. Todos los valores, incluida la dirección IP, se restablecerán a la configuración predeterminada de fábrica.

Para restablecer el producto a la configuración predeterminada de fábrica:

1. Desconecte la alimentación del producto.
2. Mantenga pulsado el botón de control mientras vuelve a conectar la alimentación. Vea *Guía de productos, on page 29*.
3. Mantenga pulsado el botón de control durante 15-30 segundos hasta que el indicador LED de estado parpadee en color ámbar.
4. Suelte el botón de control. El proceso finalizará cuando el indicador LED de estado se ilumine en color verde. Si no hay ningún servidor DHCP disponible en la red, la dirección IP del dispositivo adoptará de forma predeterminada una de las siguientes:
  - Dispositivos con AXIS OS 12.0 y posterior: Obtenido de la subred de dirección de enlace local (169.254.0.0/16)
  - Dispositivos con AXIS OS 11.11 y anterior: 192.168.0.90/24
5. Utilice las herramientas del software de instalación y gestión para asignar una dirección IP, configurar la contraseña y acceder al dispositivo.  
Las herramientas de software de instalación y gestión están disponibles en las páginas de servicio técnico en [axis.com/support](http://axis.com/support).

También puede restablecer los parámetros a la configuración predeterminada de fábrica a través de la interfaz web del dispositivo. Vaya a **Mantenimiento > Configuración predeterminada de fábrica** y haga clic en **Predeterminada**.

### Opciones de AXIS OS

Axis ofrece gestión del software del producto según la vía activa o las vías de asistencia a largo plazo (LTS). La vía activa implica acceder de forma continua a todas las características más recientes del producto, mientras que las vías LTS proporcionan una plataforma fija con versiones periódicas dedicadas principalmente a correcciones de errores y actualizaciones de seguridad.

Se recomienda el uso de AXIS OS desde la vía activa si desea acceder a las características más recientes o si utiliza la oferta de sistemas de extremo a extremo de Axis. Las vías LTS se recomiendan si se usan integraciones de terceros que no se validan de manera continua para la última vía activa. Con LTS, los productos pueden preservar la ciberseguridad sin introducir modificaciones funcionales significativas ni afectar a las integraciones existentes. Para obtener información más detallada sobre la estrategia de software de dispositivos Axis, visite [axis.com/support/device-software](http://axis.com/support/device-software).

### Comprobar la versión de AXIS OS

AXIS OS determina la funcionalidad de nuestros dispositivos. Cuando solucione un problema, le recomendamos que empiece comprobando la versión de AXIS OS actual. La versión más reciente podría contener una corrección que solucione su problema concreto.

Para comprobar la versión de AXIS OS:

1. Vaya a la interfaz web del dispositivo > **Status (estado)**.
2. Consulte la versión de AXIS OS en **Device info (información del dispositivo)**.

## Actualización de AXIS OS

### Importante

- Al actualizar el software del dispositivo, se guardan los ajustes preconfigurados y personalizados. Axis Communications AB no puede garantizar que se guarden los ajustes, incluso si las funciones están disponibles en la nueva versión del AXIS OS.
- A partir del AXIS OS 12.6, es preciso instalar todas las versiones LTS entre la versión actual de su dispositivo y la versión de destino. Por ejemplo, si la versión del software del dispositivo actualmente instalada es AXIS OS 11.2, deberá instalar la versión LTS AXIS OS 11.11 antes de poder actualizar el dispositivo a AXIS OS 12.6. Para obtener más información, consulte *Portal AXIS OS: Ruta de actualización*.
- Asegúrese de que el dispositivo permanece conectado a la fuente de alimentación durante todo el proceso de actualización.

### Nota

- Al actualizar el dispositivo con el AXIS OS más reciente en la pista activa, el producto obtiene las últimas funciones disponibles. Lea siempre las instrucciones de actualización y las notas de versión disponibles en cada nueva versión antes de la actualización. Para encontrar el AXIS OS y las notas de versión más recientes, consulte [axis.com/support/device-software](http://axis.com/support/device-software).
1. Descargue en su ordenador el archivo de AXIS OS, disponible de forma gratuita en [axis.com/support/device-software](http://axis.com/support/device-software).
  2. Inicie sesión en el dispositivo como administrador.
  3. Vaya a **Maintenance > AXIS OS upgrade (mantenimiento > actualización de AXIS OS)** y haga clic en **Upgrade (actualizar)**.

Una vez que la actualización ha terminado, el producto se reinicia automáticamente.

Puede utilizar AXIS Device Manager para actualizar múltiples dispositivos al mismo tiempo. Más información en [axis.com/products/axis-device-manager](http://axis.com/products/axis-device-manager).

## Problemas técnicos y posibles soluciones

### Problemas para actualizar AXIS OS

#### Error en la actualización de AXIS OS

Cuando se produce un error en la actualización, el dispositivo vuelve a cargar la versión anterior. La causa más frecuente es que se ha cargado el archivo de AXIS OS incorrecto. Asegúrese de que el nombre del archivo de AXIS OS corresponde a su dispositivo e inténtelo de nuevo.

#### Problemas tras la actualización de AXIS OS

Si tiene problemas después de actualizar, vuelva a la versión instalada anteriormente desde la página de **Mantenimiento**.

### Problemas al configurar la dirección IP

#### No se puede configurar la dirección IP

- Si la dirección IP prevista para el dispositivo y la dirección IP del ordenador utilizado para acceder al dispositivo se encuentran en subredes distintas, no podrá configurar la dirección IP. Póngase en contacto con el administrador de red para obtener una dirección IP.
- La dirección IP podría estar siendo utilizada por otro dispositivo. Para comprobarlo:
  1. Desconecte el dispositivo de Axis de la red.
  2. En una ventana de comando/DOS, escriba `ping` y la dirección IP del dispositivo.
  3. Si recibe: `Reply from <IP address>: bytes=32; time=10...`, significará que la dirección IP podría estar en uso por otro dispositivo de la red. Solicite una nueva dirección IP al administrador de red y vuelva a instalar el dispositivo.
  4. Si recibe lo siguiente: `Request timed out`, significa que la dirección IP está disponible para su uso con el dispositivo de Axis. Compruebe el cableado y vuelva a instalar el dispositivo.
- La IP podría estar siendo utilizada por otro dispositivo de la misma subred. Se utiliza la dirección IP estática del dispositivo de Axis antes de que el servidor DHCP configure una dirección dinámica. Esto significa que, si otro dispositivo utiliza la misma dirección IP estática predeterminada, podría haber problemas para acceder al dispositivo.

#### Problemas de acceso al dispositivo

##### No puede iniciar sesión accediendo al dispositivo desde un navegador

Cuando HTTPS esté habilitado, asegúrese de utilizar el protocolo correcto (HTTP o HTTPS) al intentar iniciar sesión. Es posible que deba escribir manualmente `http` o `https` en la barra de direcciones del navegador.

Si ha olvidado la contraseña de la cuenta de administrador, deberá restablecer el dispositivo a la configuración de fábrica. Para consultar las instrucciones, vea *Restablecimiento a la configuración predeterminada de fábrica, on page 33*.

##### El servidor DHCP ha cambiado la dirección IP

Las direcciones IP obtenidas de un servidor DHCP son dinámicas y pueden cambiar. Si la dirección IP ha cambiado, acceda a la utilidad AXIS IP Utility o AXIS Device Manager para localizar el dispositivo en la red. Identifique el dispositivo utilizando el modelo o el número de serie, o por el nombre de DNS (si se ha configurado el nombre).

Si es preciso, puede asignar manualmente una dirección IP estática. Para ver las instrucciones, vaya a *axis.com/support*.

##### Error de certificado cuando se utiliza IEEE 802.1X

Para que la autenticación funcione correctamente, los ajustes de fecha y hora del dispositivo de Axis se deben sincronizar con un servidor NTP. Vaya a *Sistema > Fecha y hora*.

##### El navegador no es compatible

Para obtener una lista de los navegadores recomendados, consulte *Compatibilidad con navegadores, on page 4*.

### No se puede acceder externamente al dispositivo.

Para acceder al dispositivo externamente, le recomendamos que use una de las siguientes aplicaciones para Windows®:

- AXIS Camera Station Edge: gratuito, ideal para sistemas pequeños con necesidades de vigilancia básicas.
- AXIS Camera Station Pro: versión de prueba de 90 días gratuita, ideal para sistemas de tamaño pequeño y medio.

Para obtener instrucciones y descargas, vaya a [axis.com/vms](http://axis.com/vms).

### Problemas con las transmisiones

#### Multicast H.264 solo está accesible para clientes locales

Compruebe si el router admite multicasting, o si tiene que configurar los ajustes del router entre el cliente y el dispositivo. Es posible que necesite aumentar el valor TTL (Time To Live).

#### No se muestra multicast H.264 en el cliente

Consulte al administrador de red si las direcciones multicast utilizadas por el dispositivo de Axis son válidas para la red en cuestión.

Pida al administrador de red que compruebe si hay un firewall que evita la visualización.

#### Representación deficiente de imágenes H.264

Asegúrese de que la tarjeta gráfica usa el controlador más reciente. Por lo general, puede descargar los controladores más recientes del sitio web del fabricante.

#### La saturación del color es distinta en H.264 y Motion JPEG

Modifique la configuración de su tarjeta adaptadora de gráficos. Revise la documentación de la tarjeta adaptadora para obtener más información.

#### Velocidad de imagen inferior a lo esperado

- Vea *Consideraciones sobre el rendimiento*, on page 37.
- Reduzca el número de aplicaciones que se estén ejecutando en el ordenador cliente.
- Limite el número de visores simultáneos.
- Consulte al administrador de red si existe suficiente ancho de banda disponible.
- Reduzca la resolución de imagen.

#### No se puede seleccionar la codificación H.265 con la visualización en directo

Los navegadores web no admiten decodificación H.265. Utilice un sistema o aplicación de gestión de vídeo que admita decodificación H.265.

### Problemas con MQTT

### No se puede conectar a través del puerto 8883 con MQTT a través de SSL

El firewall bloquea el tráfico que usa el puerto 8883 por considerarlo inseguro.

En algunos casos, el servidor/intermediario podría no proporcionar un puerto específico para la comunicación MQTT. Aun podría ser posible utilizar MQTT a través de un puerto utilizado normalmente para el tráfico HTTP/HTTPS.

- Si el servidor/intermediario es compatible con WebSocket/WebSocket Secure (WS/WSS), normalmente en el puerto 443, utilice este protocolo en su lugar. Consulte con el proveedor del servidor/intermediario para comprobar si es compatible con WS/WSS y qué puerto y basepath usar.
- Si el servidor/broker admite ALPN, el uso de MQTT puede negociarse a través de un puerto abierto, como 443. Consulte a su proveedor de servidores/brokers si admite ALPN y qué protocolo y puerto ALPN debe utilizar.

### Problemas con el funcionamiento del dispositivo

#### El calefactor delantero y el limpiaparabrisas no funcionan

Si el calefactor delantero o el limpiaparabrisas no se encienden, compruebe que la cubierta superior esté correctamente fijada a la parte inferior de la unidad de alojamiento.

Si no encuentra aquí lo que busca, pruebe a visitar la sección de solución de problemas en [axis.com/support](https://axis.com/support).

### Consideraciones sobre el rendimiento

A la hora de configurar su sistema, es importante considerar de qué modo afectan al rendimiento los diferentes ajustes y situaciones. Algunos factores afectan al ancho de banda (velocidad de bits), otros afectan a la velocidad de fotogramas y otros, a ambos.

Los factores más importantes a tener en cuenta son:

- La resolución de imagen alta o los niveles bajos de compresión hacen que las imágenes contengan mayor cantidad de datos, lo que afecta, a su vez, al ancho de banda.
- El giro de la imagen en la GUI puede aumentar la carga de la CPU del producto.
- El acceso por parte de un gran número de clientes Motion JPEG o unicast H.264/H.265/AV1 afecta al ancho de banda.
- La visualización simultánea de distintas transmisiones (resolución, compresión) por parte de distintos clientes afecta tanto a la velocidad de fotogramas como al ancho de banda. Utilice transmisiones idénticas cuando sea posible para mantener una velocidad de imagen alta. Se pueden utilizar perfiles de transmisión para asegurar que las transmisiones sean idénticas.
- El acceso a transmisiones de vídeo con distintos códecs afecta simultáneamente a la velocidad de fotogramas y al ancho de banda. Para un rendimiento óptimo, utilice flujos con el mismo códec.
- El uso de numerosas configuraciones de eventos afecta a la carga de la CPU del producto, lo que a su vez afecta a la velocidad de imagen.
- El uso de HTTPS podría reducir la velocidad de imagen, especialmente en las transmisiones Motion JPEG.
- Un uso denso de la red debido a una infraestructura deficiente afecta al ancho de banda.
- La visualización en ordenadores cliente de bajo rendimiento disminuye la percepción del rendimiento y afecta a la velocidad de imagen.
- La ejecución simultánea de varias aplicaciones de la plataforma de aplicaciones para cámaras AXIS (ACAP) puede afectar a la velocidad de fotogramas y al rendimiento en general.

### Contactar con la asistencia técnica

Si necesita más ayuda, vaya a [axis.com/support](https://axis.com/support).

T10188115\_es

2026-04 (M20.2)

© 2023 – 2026 Axis Communications AB