

AXIS M7104 Video Encoder

Podręcznik użytkownika

AXIS M7104 Video Encoder

Spis treści

Rozpocznij	4
Wyszukiwanie urządzenia w sieci	4
Otwórz interfejs WWW urządzenia	4
Utwórz konto administratora	4
Bezpieczne hasła	4
Sprawdzanie braku zmian w oprogramowaniu urządzenia	5
Omówienie interfejsu WWW	5
Konfiguracja urządzenia	6
Regulowanie obrazu	6
Dostosowywanie widoku kamery (PTZ)	7
Przeglądanie i rejestracja obrazów wideo	8
Konfiguracja reguł dotyczących zdarzeń	9
Interfejs WWW	12
Status	12
Nagranie wideo	13
Nagrania	19
Aplikacje	20
System	20
Konservacja	38
Więcej informacji	39
Maski prywatności	39
Nakładki	39
Obrót, pochylenie i zbliżenie (PTZ)	39
Strumieniowanie i pamięć masowa	39
Aplikacje	40
Rozwiązywanie problemów –	41
Przywróć domyślne ustawienia fabryczne	41
Opcje systemu AXIS OS	41
Sprawdzanie bieżącej wersji systemu AXIS OS	41
Aktualizacja systemu AXIS OS:	41
Problemy techniczne, wskazówki i rozwiązania	42
Kwestie wydajności	44
Kontakt z pomocą techniczną	44
Specyfikacje	45
Przegląd produktów	45
Wskaźniki LED	45
Gniazdo karty SD	46
Przyciski	46
Złącza	46
Sterowniki PTZ	48
American Dynamics	48
Bosch	48
Canon	48
Cohu	48
Daiwa	49
Dennard	50
Elmo	51
Eneo	52
Ernitec	53
Fieldeye	54
Forwardvision	55
Geutebrück	56
JVC	56
Kalatel	57
Kalatel Digiplex	58
KDec300	58
Lilin	59
OpenEye	60
Panasonic	60
Pelco	61
Philips	63

AXIS M7104 Video Encoder

Spis treści

Samsung	64
Sensormatic	65
Siemens	67
Smartscan	68
Teb	68
Ultrak	69
VCC	70
VCL	71
Vicon	72
Videmech	73
Videotec	74
Videotec Macro	74
Visca	75

AXIS M7104 Video Encoder

Rozpocznij

Rozpocznij

Wyszukiwanie urządzenia w sieci

Aby znaleźć urządzenia Axis w sieci i przydzielić im adresy IP w systemie Windows®, użyj narzędzia AXIS IP Utility lub AXIS Device Manager. Obie aplikacje są darmowe i można je pobrać ze strony axis.com/support.

Więcej informacji na temat wykrywania i przydzielania adresów IP znajduje się w dokumencie *Jak przydzielić adres IP i uzyskać dostęp do urządzenia*.

Obsługiwane przeglądarki

Urządzenie obsługuje następujące przeglądarki:

	Chrome™	Firefox®	Edge™	Safari®
Windows®	zalecenie	zalecenie	✓	
macOS®	zalecenie	zalecenie	✓	✓
Linux®	zalecenie	zalecenie	✓	
Inne systemy operacyjne	✓	✓	✓	✓*

* Aby korzystać z interfejsu WWW AXIS OS w systemie iOS 15 lub iPadOS 15, przejdź do menu **Settings (Ustawienia) > Safari > Advanced (Zaawansowane) > Experimental Features (Funkcje eksperymentalne)** i wyłącz *NSURLSession Websocket*.

Więcej informacji na temat zalecanych przeglądarek można znaleźć na stronie *AXIS OS Portal*.

Otwórz interfejs WWW urządzenia

1. Otwórz przeglądarkę i wpisz adres IP lub nazwę hosta urządzenia Axis.
Jeśli nie znasz adresu IP, użyj narzędzia AXIS IP Utility lub AXIS Device Manager, aby zlokalizować urządzenie w sieci.
2. Wprowadź nazwę użytkownika i hasło. Jeśli korzystasz z urządzenia po raz pierwszy, musisz utworzyć konto administratora. Patrz .

Opisy wszystkich elementów sterowania i opcji w interfejsie WWW urządzenia można znaleźć tutaj: .

Utwórz konto administratora

Przy pierwszym logowaniu do urządzenia należy utworzyć konto administratora.

1. Wprowadź nazwę użytkownika.
2. Wprowadź hasło. Patrz .
3. Wprowadź ponownie hasło.
4. Zaakceptuj umowę licencyjną.
5. Kliknij kolejno opcje **Add account (Dodaj konto)**.

Ważne

W urządzeniu nie ma konta domyślnego. Jeśli nastąpi utrata hasła do konta administratora, należy zresetować urządzenie. Patrz .

AXIS M7104 Video Encoder

Rozpocznij

Bezpieczne hasła

Ważne

Urządzenia Axis wysyłają wstępnie ustawione hasło przez sieć jako zwykły tekst. Aby chronić urządzenie po pierwszym zalogowaniu, skonfiguruj bezpieczne i szyfrowane połączenie HTTPS, a następnie zmień hasło.

Hasło urządzenia stanowi podstawową ochronę danych i usług. Urządzenia Axis nie narzucają zasad haseł, ponieważ mogą być one używane w różnych typach instalacji.

Aby chronić dane, zalecamy:

- Używanie haseł o długości co najmniej ośmiu znaków, najlepiej utworzonego automatycznym generatorem haseł.
- Nieujawnianie haseł.
- Regularną zmianę haseł co najmniej raz na rok.

Sprawdzanie braku zmian w oprogramowaniu urządzenia

Aby upewnić się, że w urządzeniu zainstalowano oryginalny system AXIS OS lub aby odzyskać kontrolę nad urządzeniem w razie ataku:

1. Przywróć domyślne ustawienia fabryczne. Patrz .
Po zresetowaniu opcja bezpiecznego uruchamiania gwarantuje bezpieczeństwo urządzenia.
2. Skonfiguruj i zainstaluj urządzenie.

Omówienie interfejsu WWW

Ten film przybliży najważniejsze elementy i schemat działania interfejsu WWW urządzenia.



Aby obejrzeć ten film wideo, przejdź do internetowej wersji dokumentu.

help.axis.com/?&pid=45124§ion=web-interface-overview

Interfejs WWW urządzenia Axis

AXIS M7104 Video Encoder

Konfiguracja urządzenia



Konfiguracja urządzenia

Regulowanie obrazu

W tej części znajdują się instrukcje dotyczące konfigurowania urządzenia. Aby dowiedzieć się więcej na temat działania niektórych funkcji, przejdź do .

Poziomowanie kamery

Aby dostosować obszar obserwacji w zależności od obszaru odniesienia lub obiektu, należy użyć siatki poziomej oraz mechanicznie ustawić kamerę.

1. Przejdź do menu **Video (Wideo) > Image (Obraz)** > i kliknij .
2. Kliknij , aby wyświetlać siatkę poziomą.
3. Wyreguluj kamerę tak, aby położenie obszaru odniesienia lub obiektu wyrównało się z siatką poziomą.

Monitorowanie długich i wąskich obszarów

Użyj formatu korytarzowego, aby lepiej używać pełnego pola widzenia w długich i wąskich obszarach, takich jak klatki schodowe, korytarze, drogi czy tunele.

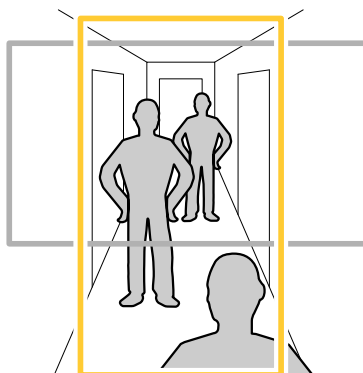

1. W zależności od urządzenia, obróć kamerę lub obiektyw trójosiowy Axis o 90° lub 270°.
2. Jeżeli urządzenie nie ma funkcji automatycznego obrotu widoku, przejdź do okna **Video > Installation (Wideo > Instalacja)**.
3. Obróć widok o 90° lub 270°.

Ukrywanie części obrazu za pomocą masek prywatności

Możesz utworzyć jedną lub kilka masek prywatności, aby ukryć fragmenty obrazu.

1. Przejdź do okna **Video > Privacy masks (Wideo > Maski prywatności)**.
2. Kliknij .
3. Kliknij nową maskę i nadaj jej nazwę.
4. Dostosuj rozmiar i położenie maski prywatności zgodnie z potrzebami.

AXIS M7104 Video Encoder

Konfiguracja urządzenia

5. Aby zmienić kolor wszystkich masek prywatności, kliknij **Privacy masks (Maski prywatności)** i wybierz jeden z kolorów.

Zob. też

Wyświetlanie nakładek na obrazie

Możesz dodać obraz jako nałożenie do strumienia wideo.

1. Wybierz kolejno opcje **Video > Overlays (Wideo > Nakładki)**.
2. Wybierz opcję **Image (Obraz)** i kliknij  .
3. Kliknij przycisk **Images (Obrazy)**.
4. Przeciągnij i upuść obraz.
5. Kliknij przycisk **Upload (Prześlij)**.
6. Kliknij przycisk **Manage overlay (Zarządzaj nałożeniem)**.
7. Wybierz obraz i położenie. Aby zmienić położenie obrazu nakładki, można go również przeciągnąć w podglądzie na żywo.

Wyświetlanie nakładki tekstu

Możesz dodać pole tekstowe jako nakładkę strumienia wideo. Jest to przydatne na przykład do wyświetlania daty, godziny lub nazwy firmy w strumieniu wideo.

1. Wybierz kolejno opcje **Video > Overlays (Wideo > Nakładki)**.
2. Wybierz opcję **Text (Tekst)** i kliknij  .
3. Wpisz tekst, który ma być wyświetlany w strumieniu wideo.
4. Wybierz położenie. Aby zmienić położenie pola tekstowego nakładki, można je również przeciągnąć w podglądzie na żywo.

Dostosowywanie widoku kamery (PTZ)

Wybierz sterownik PTZ

1. Przejdź do menu **System > Accessories > PTZ (System > Akcesoria > PTZ)**.
2. Wybierz **Driver (Sterownik)** z listy rozwijanej.
3. Wybierz **Device type (Typ urządzenia)** i wpisz **Device id (ID urządzenia)**. Typ urządzenia i ID urządzenia są zależne od sterownika.
4. Przejdź do karty **PTZ** i sprawdź, czy dostępne są ustawienia **PTZ**.

Więcej informacji na temat sterowników PTZ i obsługiwanych typów urządzeń: .

Tworzenie trasy strażnika z prepozycjami

Trasa strażnika wyświetla strumień wideo z różnych prepozycji, po kolei albo w ustalonym lub losowym porządku i przez wybrany czas.

1. Przejdź do **PTZ > Trasy strażnika**.
2. Kliknij  **Guard tour (Trasa strażnika)**.

AXIS M7104 Video Encoder

Konfiguracja urządzenia

- Wybierz opcję **Preset position (Prepozycja)** i kliknij polecenie **Create (Utwórz)**.
- W menu **General settings (Ustawienia ogólne)**:
 - Wprowadź nazwę trasy strażnika i podaj czas przerwy pomiędzy każdą trasą.
 - Jeżeli trasa strażnika ma przechodzić pomiędzy prepozycjami losowo, włącz opcję **Play guard tour in random order (Odtwarzaj trasę strażnika w losowej kolejności)**.
- W obszarze **Step settings (Ustawienia kroku)**:
 - ustaw czas trwania dla prepozycji.
 - Ustaw prędkość przejścia, która określa, jak szybko urządzenie przejdzie do kolejnej prepozycji.
- Przejdź do menu **Preset positions (Prepozycje)**.
 - Wybierz prepozycje, które chcesz zastosować do trasy strażnika.
 - Przeciagnij je do obszaru **View order (Wyświetl kolejność)** i kliknij przycisk **Done (Gotowe)**.
- Aby ustawić harmonogram trasy strażnika, przejdź do **System > Zdarzenia**.

Przeglądanie i rejestracja obrazów wideo

W tej części znajdują się instrukcje dotyczące konfigurowania urządzenia. Aby dowiedzieć się więcej o działaniu strumieniowania i pamięci masowej, przejdź do .

Zmniejszanie zapotrzebowania na przepustowość i zasób

Ważne

Zmniejszenie przepustowości może skutkować utratą wyrazistości szczegółów na obrazie.

- Wybierz kolejno opcje **Video > Stream (Wideo > Strumień)**.
- W podglądzie na żywo kliknij  .
- W ustawieniu **Video format (Format wideo)** wybierz wartość **H.264**.
- Przejdź do okna **Video > Stream > General (Wideo > Strumień > Ogólne)** i zwiększ wartość w polu **Compression (Kompresja)**.
- Przejdź do menu **Video > Stream > Zipstream (Wideo > Przesyłanie strumieniowe > Zipstream)** i wykonaj jedną lub więcej z czynności opisanych niżej:

Uwaga

Ustawienia **Zipstream** będą używane zarówno w kompresji H.264, jak i H.265.

- Wybierz opcję **Zipstream Strength (Siła technologii Zipstream)**, której chcesz użyć.
- Włącz polecenie **Optimize for storage (Optymalizuj pod kątem zasobu)**. Tej opcji można użyć tylko wtedy, gdy oprogramowanie do zarządzania materiałem wideo obsługuje ramki B.
- Włącz opcję **Dynamic FPS (Dynamiczna liczba klatek na sekundę)**.
- Włącz opcję **Dynamic GOP (Dynamiczna liczba klatek na sekundę)** i dla długości GOP ustaw wysoką wartość parametru **Upper limit (Górny limit)**.

AXIS M7104 Video Encoder

Konfiguracja urządzenia

Uwaga

Większość przeglądarek internetowych nie obsługuje kodowania H.265, dlatego urządzenie nie obsługuje go w swoim interfejsie WWW. Zamiast tego można użyć systemu zarządzania materiałem wizyjnym lub aplikacji obsługującej dekodowanie H.265.

Konfiguracja zasobów sieciowej pamięci masowej



Aby przechowywać zapisy w sieci, należy skonfigurować zasoby sieciowej pamięci masowej.

1. Przejdź do System > Storage (Pamięć masowa).
2. Kliknij opcję  Add network storage (Dodaj sieciową pamięć masową) w obszarze Network storage (Sieciowa pamięć masowa).
3. Wpisz adres IP serwera hosta.
4. W ustawieniu Network share (Udział sieciowy) podaj nazwę współdzielonego udziału na serwerze hosta.
5. Wprowadź nazwę użytkownika i hasło.
6. Wybierz wersję protokołu SMB lub pozostaw wartość Auto (Automatycznie).
7. Jeżeli występują tymczasowe problemy z połączeniem lub udział nie został jeszcze skonfigurowany, zaznacz opcję Add share without testing (Dodaj udział bez testowania).
8. Kliknij Dodaj.

Rejestracja i odtwarzanie obrazu

Nagrywanie obrazu wideo bezpośrednio z kamery

1. Wybierz kolejno opcje Video > Image (Wideo > Obraz).
2. Aby rozpocząć nagrywanie, kliknij  .

Jeżeli jeszcze nie skonfigurowano żadnej pamięci masowej, kliknij  i  . Aby uzyskać instrukcje dotyczące konfigurowania sieciowej pamięci masowej, zob.

3. Aby zatrzymać nagrywanie, ponownie kliknij  .

Obejrzyj wideo

1. Przejdź do menu Recordings (Nagrania).
2. Kliknij  obok wybranego nagrania na liście.

Konfiguracja reguł dotyczących zdarzeń

Można utworzyć reguły sprawiające, że urządzenie będzie wykonywać konkretne akcje po wystąpieniu określonych zdarzeń. Reguła składa się z warunków i akcji. Warunki mogą służyć do wyzwalania akcji. Urządzenie może na przykład rozpocząć zapis lub wysłać wiadomość e-mail po wykryciu ruchu albo wyświetlić nałożony tekst podczas rejestracji.

Aby uzyskać więcej informacji, zapoznaj się z przewodnikiem *Get started with rules for events* (Reguły dotyczące zdarzeń).

AXIS M7104 Video Encoder

Konfiguracja urządzenia

Wyzwalanie akcji

1. Przejdź do menu **System > Events (System > Zdarzenia)** i dodaj regułę. Reguła określa, kiedy urządzenie wykona określone działania. Reguły można ustawić jako zaplanowane, cykliczne lub wyzwalane ręcznie.
2. Wprowadź **Name (Nazwę)**.
3. Wybierz **Condition (Warunek)**, który ma zostać spełniony w celu wyzwolenia akcji. Jeżeli w regule akcji zostanie określony więcej niż jeden warunek, wszystkie muszą zostać spełnione, aby wyzwolić akcję.
4. Wybierz **Action (Akcję)**, którą urządzenie ma wykonać po spełnieniu warunków.

Uwaga

Po dokonaniu zmian w aktywnej regule należy ją uruchomić ponownie, aby uwzględnić zmiany.

Rejestrowanie obrazu wideo w momencie wykrycia obiektu

W tym przykładzie wyjaśniono, jak skonfigurować kamerę, aby rozpocząć zapis na karcie SD, kiedy kamera wykryje dany obiekt. Zapis obejmuje pięć sekund przed detekcją i minutę po zakończeniu detekcji.

Zanim zaczniesz:

- Upewnij się, że karta SD została zainstalowana.
 1. Uruchom aplikację, jeśli jeszcze nie jest uruchomiona.
 2. Upewnij się, że aplikacja została skonfigurowana odpowiednio do potrzeb.

Create a rule (Utwórz regułę):

1. Przejdź do menu **System > Events (System > Zdarzenia)** i dodaj regułę.
2. Wprowadź nazwę reguły.
3. Z listy akcji w obszarze **Recordings (Zapisy)** wybierz opcję **Record video while the rule is active (Rejestruj wideo, gdy reguła jest aktywna)**.
4. Z listy opcji pamięci masowej wybierz opcję **SD_DISK**.
5. Wybierz kamerę i profil strumienia.
6. Ustaw czas buforowania przed zdarzeniem na 5 sekund.
7. Ustaw czas buforowania po zdarzeniu na 1 minutę.
8. Kliknij przycisk **Zapisz**.

Automatyczne przesyłanie wiadomości e-mail w przypadku zamalowania obiektywu farbą w sprayu

Activate the tampering detection (Aktywacja wykrywania sabotażu):

1. Przejdź do menu **System > Detectors > Camera tampering (System > Detektory > Sabotaż kamery)**.
2. Ustaw wartość dla funkcji **Trigger delay (Opóźnienie wyzwalacza)**. Wartość ta wskazuje czas, jaki musi upłynąć przed wysłaniem wiadomości e-mail.
3. Włącz opcję **Trigger on dark images (Wyzwalaj przy ciemnych obrazach)**, aby wykrywać, czy obiektyw stracił znacząco ostrość lub został zamalowany albo zakryty.

Dodaj odbiorcę wiadomości e-mail:

4. Przejdź do menu **System > Events > Recipients (System > Zdarzenia > Odbiorcy)** i dodaj odbiorcę.
5. Wprowadź nazwę odbiorcy.

AXIS M7104 Video Encoder

Konfiguracja urządzenia

6. Wybierz adresE-mail.
7. Wprowadź adres e-mail odbiorcy.
8. Kamera nie ma dedykowanego serwera poczty e-mail, więc należy się zalogować na inny serwer, aby wysłać wiadomości e-mail. Podaj pozostałe informacje wymagane przez dostawcę poczty e-mail.
9. Kliknij przycisk Test, aby wysłać testową wiadomość e-mail.
10. Kliknij przycisk Zapisz.

Create a rule (Utwórz regułę):

11. Przejdź do menu System > Events > Rules (System > Zdarzenia > Reguły) i dodaj regułę.
12. Wprowadź nazwę reguły.
13. Z listy warunków w obszarze Video (Wideo) wybierz Tampering (Sabotaż).
14. Z listy akcji w menu Notifications (Powiadomienia) wybierz pozycję Send notification to email (Wyślij powiadomienie emailem), a następnie wybierz odbiorcę z listy.
15. Wpisz temat i treść wiadomości e-mail.
16. Kliknij przycisk Zapisz.

AXIS M7104 Video Encoder

Interfejs WWW

Interfejs WWW

Aby przejść do interfejsu WWW urządzenia, wpisz adres IP urządzenia w przeglądarce internetowej.

Uwaga

Obsługa funkcji i ustawień opisanych w tym rozdziale różni się w zależności od urządzenia. Ikona  wskazuje, że funkcja lub ustawienie są dostępne tylko w niektórych urządzeniach.

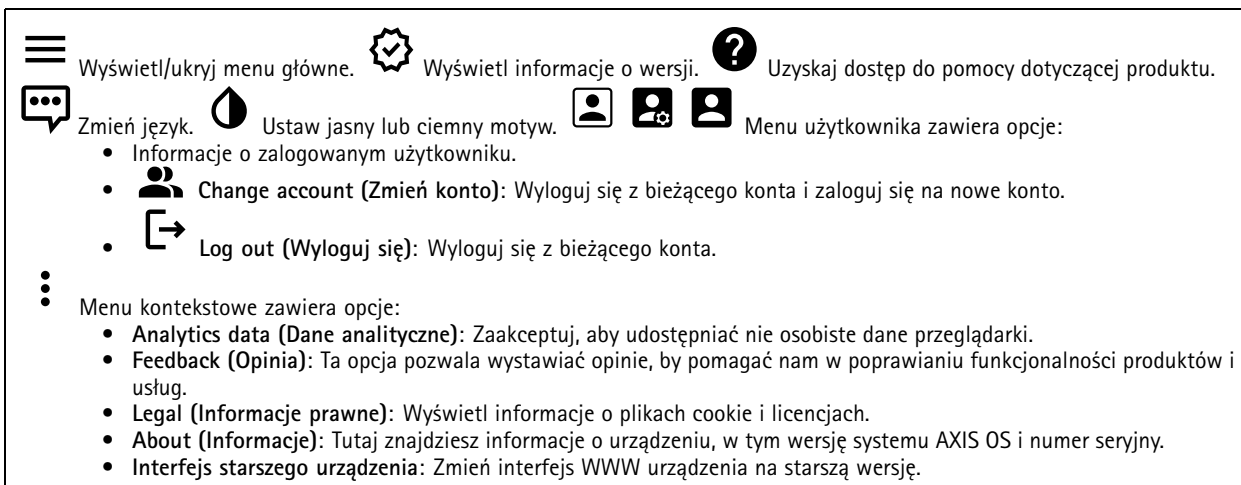

The screenshot shows the main settings menu of the AXIS M7104 Web Interface. The menu items and their descriptions are as follows:

- Wyświetl/ukryj menu główne.** (Main menu icon)
- Wyświetl informacje o wersji.** (Version icon)
- Uzyskaj dostęp do pomocy dotyczącej produktu.** (Help icon)
- Zmień język.** (Language icon)
- Ustaw jasny lub ciemny motyw.** (Theme icon)
- Menu użytkownika zawiera opcje:**
 - Informacje o zalogowanym użytkowniku.
 - Change account (Zmień konto):** Wyloguj się z bieżącego konta i zaloguj się na nowe konto.
 - Log out (Wyloguj się):** Wyloguj się z bieżącego konta.
- Menu kontekstowe zawiera opcje:**
 - Analytics data (Dane analityczne):** Zaakceptuj, aby udostępniać nie osobiste dane przeglądarki.
 - Feedback (Opinia):** Ta opcja pozwala wystawiać opinie, by pomagać nam w poprawianiu funkcjonalności produktów i usług.
 - Legal (Informacje prawne):** Wyświetl informacje o plikach cookie i licencjach.
 - About (Informacje):** Tutaj znajdziesz informacje o urządzeniu, w tym wersję systemu AXIS OS i numer seryjny.
 - Interfejs starszego urządzenia:** Zmień interfejs WWW urządzenia na starszą wersję.

Status

Bezpieczeństwo

Pokazuje, jakiego rodzaju dostęp do urządzenia jest aktywny, które protokoły szyfrowania są używane oraz, czy dozwolone jest korzystanie z niepodpisanych aplikacji. Zalecane ustawienia bazują na przewodniku po zabezpieczeniach systemu operacyjnego AXIS.

Hardening guide (Przewodnik po zabezpieczeniach): Kliknięcie spowoduje przejście do *przewodnika po zabezpieczeniach systemu operacyjnego AXIS OS*, gdzie można się dowiedzieć więcej o stosowaniu najlepszych praktyk cyberbezpieczeństwa.

Wejście wideo

Pokazuje informacje o wejściu wideo, w tym czy wejście wideo zostało skonfigurowane oraz szczegółowe informacje o każdym kanale.

Video input settings (Ustawienia wejścia wideo): Pozwala zaktualizować ustawienia wejścia wideo. Kliknięcie spowoduje przejście do strony Video input (Wejście wideo), na której można zmienić ustawienia wejścia wideo.

Stan synchronizacji czasu

Pokazuje informacje o synchronizacji z usługą NTP, w tym czy urządzenie jest zsynchronizowane z serwerem NTP oraz czas pozostały do następczej synchronizacji.



NTP settings (Ustawienia NTP): umożliwia wyświetlenie i zaktualizowanie ustawień NTP. Ta opcja pozwala przejść do strony **Date and time (Data i godzina)**, gdzie można zmienić ustawienia usługi NTP.

Trwające zapisy

Ta opcja wyświetla trwające nagrania i zasób pamięci, w którym mają być zapisane.

AXIS M7104 Video Encoder

Interfejs WWW

Nagrania: pozwala wyświetlić trwające i przefiltrowane nagrania oraz ich źródła. Więcej informacji:   Pokazuje lokalizację zapisu nagrania w zasobie.

Informacje o urządzeniu

Tutaj znajdziesz informacje o urządzeniu, w tym wersję systemu AXIS OS i numer seryjny.

Upgrade AXIS OS (Aktualizacja AXIS OS): umożliwia zaktualizowanie oprogramowania urządzenia. Ta opcja pozwala przejść do strony Maintenance (Konservacja), gdzie można wykonać aktualizację.

Podłączone klienty

Pokazuje liczbę połączeń i połączonych klientów.

View details (Wyświetl szczegóły): Wyświetla i aktualizuje listę połączonych klientów. Na liście widać adres IP, protokół, port, stan i PID/proces każdego połączenia.

Nagranie wideo



Kliknij, aby odtworzyć strumień wideo na żywo.



Kliknij, aby zatrzymać odtwarzanie strumienia wideo na żywo.



Kliknij, aby zapisać zrzut ekranu ze strumienia wideo na żywo. Plik jest zapisywany w folderze „Pobrane” na komputerze. Nazwa pliku to [snapshot_YYYY_MM_DD_HH_MM_SS.jpg]. Rozmiar pliku zależy od kompresji zastosowanej w przeglądarce

internetowej, do której przysyłane jest ujęcie, więc może on różnić się od wartości ustawienia kompresji w urządzeniu. 



Kliknij, aby wyświetlić porty wyjścia we/wy. Użyj przełącznika, aby otworzyć lub zamknąć obwód portu, na przykład w

celu przetestowania urządzeń zewnętrznych. 



Kliknij, aby ręcznie włączyć lub wyłączyć oświetlenie w podczerwieni.



Kliknij, aby ręcznie włączyć lub wyłączyć oświetlenie białym światłem.



Kliknij, aby uzyskać dostęp do

ekranowych elementów sterowania:

- **Predefined controls (Wstępnie zdefiniowane elementy sterowania):** Włącz, aby używać dostępnych ekranowych elementów sterowania.

- **Custom controls (Niestandardowe elementy sterowania):** Kliknij  Add custom control (Dodaj niestandardowy element sterujący), aby dodać ekranowy element sterujący.



Służy do uruchomienia myjki. Po rozpoczęciu sekwencji mycia kamera przemieszcza się do skonfigurowanej pozycji, gdzie jest spryskiwana. Po całej zakończeniu sekwencji mycia kamera powraca do poprzedniej pozycji. Ikona jest widoczna tylko po



podłączeniu i skonfigurowaniu myjki. 



Służy do uruchomienia wycieraczki.



Kliknij i wybierz prepozycję,

aby do niej przejść w widoku na żywo. Można też kliknąć przycisk **Setup (Ustawienia)** i przejść do strony prepozycji.  



Dodawanie lub usuwanie obszaru przywracania ostrości. Po dodaniu obszaru przywracania ostrości kamera zapisuje ustawienia ostrości w danym zakresie obrotu/pochylenia. Po ustawieniu obszaru przywracania ostrości kamera będzie odtwarzać uprzednio zapisaną ostrość wtedy, gdy znajdzie się w tym obszarze w podglądzie na żywo. Wystarczy pokrycie połowy obszaru, aby kamera przywróciła ostrość. 



Kliknij, aby wybrać trasę strażnika, a następnie kliknij **Start (Rozpocznij)**, aby odtworzyć

trasę strażnika. Alternatywnie kliknij przycisk **Setup (Ustawienia)** i przejdź do strony tras strażników. 



Kliknij, aby

AXIS M7104 Video Encoder

Interfejs WWW

ręcznie włączyć grzejnik na określony czas.  Kliknij, aby rozpocząć ciągłą rejestrację strumienia wideo na żywo. Kliknij przycisk ponownie, aby zatrzymać rejestrację. Jeżeli rejestrowanie jest w toku, po ponownym uruchomieniu kamery zostanie

wznowione automatycznie.  Kliknij, aby wyświetlić pamięć masową skonfigurowaną dla urządzenia. Aby skonfigurować



pamięć masową, należy zalogować się jako administrator.  Kliknij, aby wyświetlić więcej ustawień:

- **Format wideo:** Wybierz format kodowania, który ma być zastosowany w podglądzie na żywo.

-  **Autoplay (Odtwarzanie automatyczne):** Włącz, aby automatycznie odtwarzać wyciszony strumień wideo przy każdym otwarciu urządzenia w nowej sesji.

- **Client stream information (Dane strumienia klienta):** Włącz, aby wyświetlać dynamiczne informacje o strumieniu wideo na żywo odtwarzanym w przeglądarce. Informacje o przepływności różnią się od informacji podanych w nakładce tekstowej, ponieważ pochodzą one z różnych źródeł. Przepływność w informacjach o strumieniu na urządzeniu klienckim dotyczy ostatniej sekundy i pochodzi ze sterownika kodowania w urządzeniu. Przepływność w nakładce tekstowej to średnia z ostatnich 5 sekund i pochodzi z przeglądarki. Obie wartości obejmują tylko nieprzetworzony strumień wideo, a nie dodatkową przepustowość generowaną w trakcie przesyłania przez sieć przy użyciu protokołu UDP/TCP/HTTP.

- **Adaptive stream (Strumień adaptacyjny):** Włącz, aby dostosować rozdzielczość obrazu do rzeczywistej rozdzielczości wyświetlania w kliencie, co poprawi jakość odbioru i zapobiegnie przeciążeniu sprzętu klienta. Strumień adaptacyjny jest stosowany tylko podczas oglądania strumienia wideo na żywo w interfejsie WWW za pomocą przeglądarki internetowej. Po włączeniu funkcji strumienia adaptacyjnego maksymalna rozdzielczość wynosi 30 kl./s. Wykonanie zrzutu ekranu przy włączonej funkcji strumienia adaptacyjnego spowoduje, że zrzut użyje rozdzielczości obrazu wybranej w strumieniu adaptacyjnym.

- **Level grid (Siatka pozioma):** Kliknij , aby wyświetlić siatkę poziomą. Siatka pomaga stwierdzić, czy obraz jest wyrównany w poziomie. Kliknij , aby ukryć siatkę.

- **Licznik pikseli:** Kliknij , aby wyświetlić licznik pikseli. Przeciągnij ten obszar i zmień jego rozmiar, aby objąć nim obszar zainteresowania. W polach **Width (Szerokość)** i **Height (Wysokość)** można również zdefiniować liczbę pikseli określającą rozmiar obszaru.

- **Refresh (Odśwież):** Kliknij , aby odświeżyć nieruchomy obraz w podglądzie na żywo.

- **PTZ controls (Sterowanie PTZ)**  : Włączenie opcji spowoduje wyświetlenie elementów sterowania parametrami PTZ w widoku na żywo.

1:1

Kliknij, aby wyświetlić podgląd na żywo w pełnej rozdzielczości. Jeśli pełna rozdzielczość jest większa niż rozmiar ekranu, do

nawigowania po obrazie użyj mniejszej rozdzielczości.  Kliknij, aby wyświetlić strumień wideo na żywo na pełnym ekranie. Naciśnij ESC, aby opuścić tryb pełnoekranowy.

Instalacja

Capture mode (Tryb przechwytywania)  : Tryb rejestracji to predefiniowana konfiguracja, która określa sposób zapisywania obrazów przez kamerę. Zmiana trybu rejestracji może wpłynąć na inne ustawienia, takie jak obszary obserwacji i maski

prywatności. **Mounting position (Pozycja montażowa)**  : Orientacja obrazu może się zmieniać w zależności od sposobu zamontowania kamery. **Power line frequency (Częstotliwość zasilania):** Wybierz częstotliwość używaną w miejscu użytkowania instalacji, aby zminimalizować migotanie obrazu. W Ameryce z reguły używa się częstotliwości 60 Hz. W pozostałej części świata przeważają sieci o częstotliwości 50 Hz. Jeżeli nie wiesz, z której częstotliwości korzysta sieć w Twoim regionie, zapytaj lokalne władze.

Rotate (Obróć): Wybierz preferowaną orientację obrazu.





AXIS M7104 Video Encoder

Interfejs WWW

Zdjęcie

Wygląd

Scene profile (Profil sceny)  : Wybierz profil sceny pasujący do scenariusza dozoru. Profil sceny optymalizuje ustawienia obrazu, w tym poziom koloru, jasność, ostrość, kontrast i kontrast lokalny, dla określonego środowiska lub przeznaczenia.

- **Do celów dochodzenia:** Nadaje się na potrzeby dozoru.
- **Indoor (Do montażu wewnątrz budynków)**  : Nadaje się do wnętrz budynków.
- **Outdoor (Do montażu na zewnątrz)**  : Nadaje się do miejsc poza budynkami.
- **Vivid (Żywe kolory)**  : Nadaje się do prezentacji.
- **Traffic overview (Podgląd ruchu drogowego)**  : Nadaje się do monitorowania ruchu pojazdów.

Nasylenie: Użyj suwaka, aby dostosować intensywność kolorów. Można na przykład uzyskać obraz w odcieniach szarości.



Kontrast: Suwak służy do regulacji różnicy między jasnymi a ciemnymi fragmentami obrazu.

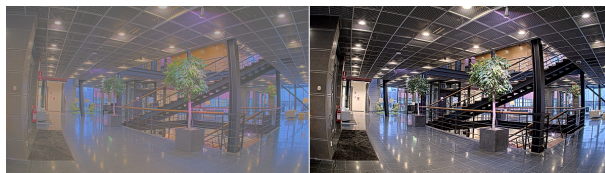

Jasność: Użyj suwaka, aby dostosować intensywność światła. Może to poprawić widoczność obiektów. Ustawienie jasności jest stosowane po rejestracji obrazu i nie wpływa na zawarte w nim informacje. Aby uzyskać lepszą widoczność szczegółów na ciemnym obszarze, zazwyczaj lepiej jest zwiększyć wzmocnienie lub czas ekspozycji.

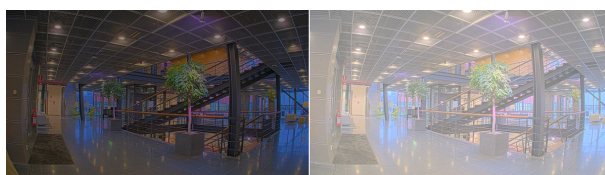

Sharpness (Ostrość): Aby zwiększyć wyrazistość obiektów na obrazie, należy za pomocą suwaka wyregulować kontrast krawędzi. Zwiększenie ostrości może spowodować wzrost przepływności bitowej i efekcie zapotrzebowania na zasób.

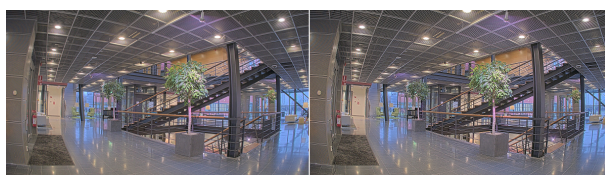

AXIS M7104 Video Encoder

Interfejs WWW

Wejście wideo

Usuwanie przeplotu: Wybierz metodę poprawiania jakości obrazu strumienia wideo z urządzeń analogowych.

- **Brak:** Bez usuwania przeplotu.
- **Mieszanie:** Poprawia jakość obrazu bez nadmiernego obciążania procesora.
- **Interpolacja adaptacyjna:** Powoduje zastosowanie różnych filtrów do obrazu. W rzadkich przypadkach może zapewnić lepsze efekty niż interpolacja w oparciu o ruch.
- **Interpolacja w oparciu o ruch:** Powoduje zastosowanie różnych filtrów do różnych części obrazu strumienia wideo, w zależności od poziomu ruchu w różnych częściach sceny. Zazwyczaj ta opcja zapewnia najwyższą jakość obrazu.

Video termination (Kończenie wideo): Wyłącz tę opcję, jeśli urządzenie jest podłączone do innego sprzętu. Pozostawienie włączonej opcji kończenia wideo może negatywnie wpłynąć na jakość obrazu. Zalecamy, aby opcję kończenia wideo włączać tylko dla ostatniego urządzenia w łańcuchu sygnału wizyjnego.**X offset (Przesunięcie X):** Wprowadź wartość korygowania orientacji obrazu w poziomie. **Y offset (Przesunięcie Y):** Wprowadź wartość korygowania orientacji obrazu w pionie.

Zapisy ogólne

Nazwa: Wprowadź nazwę wybranej kamery.

Strumień

Zapisy ogólne

Rozdzielczość: Wybierz rozdzielczość obrazu odpowiednią dla monitorowanej sceny. Wyższa rozdzielczość wymaga większej przepustowości i pojemności pamięci.**Frame rate (Liczba klatek na sekundę):** Aby uniknąć problemów z przepustowością w sieci lub zmniejszyć zapotrzebowanie na zasoby pamięci, można ograniczyć poklatkowość do stałej liczby klatek na sekundę. Jeżeli liczba klatek na sekundę wynosi zero, utrzymywana jest najwyższa poklatkowość możliwa w danych warunkach. Większa poklatkowość wymaga większej przepustowości i pojemności zasobu.**P-frames (Klatki P):** Ramka P to obraz przewidywany, na którym widać tylko zmiany w obrazie w stosunku do poprzedniej ramki. Wprowadź żadaną liczbę ramek P. Im wyższa wartość, tym mniejsza wymagana przepustowość. Jeżeli jednak w sieci występuje duży ruch, jakość obrazu wideo może widocznie spaść.**Compression (Kompresja):** Użyj suwaka, aby dostosować kompresję obrazu. Wysoka wartość kompresji powoduje mniejszą przepływność bitową i niższą jakość obrazu. Niska kompresja poprawia jakość obrazu, ale zwiększa zapotrzebowanie na przepustowość i zasoby pamięci

podczas nagrywania.**Signed video (Podpisany materiał wizyjny)**  : Włącz, aby do sygnału wizyjnego dodawać podpis. Podpisywanie sygnału wizyjnego chroni go przed sabotażem, ponieważ zostaje on opatrzony zaszyfowanym podpisem.

Zipstream

Zipstream to technologia zmniejszania przepływności bitowej zoptymalizowana pod kątem dozoru wizyjnego; umożliwia ona zmniejszenie średniej przepływności bitowej w strumieniu H.264 lub H.265 w czasie rzeczywistym. Axis Zipstream stosuje wysoką przepływność bitową w scenach z wieloma obszarami zainteresowania, na przykład scenach zawierających poruszające się obiekty. Kiedy scena jest bardziej statyczna, funkcja Zipstream używa niższej przepływności bitowej, zmniejszając zapotrzebowanie na zasoby pamięci. Więcej informacji znajduje się w części *Zmniejszanie zajętości pasma transmisji przy użyciu technologii Axis Zipstream*.

W ustawieniu **Strength (Stopień redukcji)** wybierz zakres redukcji przepływności bitowej:

- **Off (Wyłączona):** Brak redukcji przepływności bitowej.
- **Niski:** Brak widocznego spadku jakości w większości scen. Jest to opcja domyślna i można jej używać we wszystkich typach scen w celu zmniejszenia przepływności.
- **Medium (Średni):** Efekty widoczne w niektórych scenach poprzez zmniejszenie ilości zakłóceń (szumu) oraz nieco mniejszą szczegółowość w obszarach mniejszego zainteresowania, np. tam, gdzie brak ruchu.
- **Wysoka:** Efekty widoczne w niektórych scenach poprzez zmniejszenie ilości zakłóceń (szumu) oraz mniejszą szczegółowość w obszarach mniejszego zainteresowania, np. tam, gdzie brak ruchu. Zalecamy ten poziom dla urządzeń połączonych z chmurą oraz wykorzystujących lokalną pamięć masową.
- **Higher (Wyższe):** Efekty widoczne w niektórych scenach poprzez zmniejszenie ilości zakłóceń (szumu) oraz mniejszą szczegółowość w obszarach mniejszego zainteresowania, np. tam, gdzie brak ruchu.
- **Extreme (Niezwykłe wysoki):** Efekty widoczne w większości scen. Przepływność jest zoptymalizowana pod kątem jak najmniejszego obciążania pamięci masowej.

AXIS M7104 Video Encoder

Interfejs WWW

Optimize for storage (Optymalizacja pod kątem zasobu): Włączenie tej opcji pozwala zminimalizować przepływność bez uszczerbku dla jakości. Optymalizacja nie ma zastosowania do strumienia wyświetlanego w kliencie sieciowym. Tej opcji można użyć tylko wtedy, gdy system VMS obsługuje ramki B. Włączenie Optymalizacji pod kątem zasobu powoduje także aktywację funkcji **Dynamic GOP (Dynamicznej grupy obrazów)**. **Dynamic FPS (Dynamiczna liczba klatek na sekundę):** Włączenie tej funkcji umożliwi różnicowanie przepustowości w zależności od poziomu aktywności w scenie. Większa aktywność wymaga większej przepustowości. **Lower limit (Dolny limit):** Wprowadź wartość, która ustawi poklatkowość między minimalną liczbą klatek na sekundę a domyślną liczbą klatek na sekundę w strumieniu na podstawie ruchu w scenie. Zalecamy stosowanie niższego limitu w scenach z bardzo małą ilością ruchu, gdzie liczba klatek na sekundę może spadać do 1, a nawet niżej. **Dynamic GOP (Dynamiczna grupa obrazów):** Włącz, aby dynamicznie dostosowywać odstęp czasu między klatkami I w oparciu o stopień aktywności w scenie. **Upper limit (Górny limit):** Wprowadź maksymalną długość grupy obrazów, tzn. maksymalną liczbę ramek P między dwiema ramkami kluczowymi. Ramka kluczowa to autonomiczna ramka obrazu niezależna od innych ramek.



Sterowanie przepływnością bitową

- **Average (Średnia):** Wybierz, aby automatycznie dostosowywać przepływność w dłuższym okresie i zapewnić najlepszą możliwą jakość obrazu w oparciu o dostępną pamięć masową.
 -  Kliknij, aby obliczyć docelową przepływność w zależności od dostępnej pamięci masowej, czasu przechowywania i limitu przepływności.
 - **Target bitrate (Docelowa przepływność):** Wprowadź żądaną szybkość transmisji.
 - **Retention time (Czas przechowywania):** Wprowadź liczbę dni, przez jaką należy przechowywać nagrania.
 - **Pamięć masowa:** Wyświetla szacowaną ilość pamięci do wykorzystania na potrzeby strumienia.
 - **Maximum bitrate (Maks. przepływność bitowa):** Włącz, aby ustawić limit przepływności.
 - **Bitrate limit (Ograniczenie przepływności):** Wprowadź wartość limitu przepływności bitowej powyżej docelowej.
- **Maximum (Maksymalna):** Wybranie tej opcji powoduje ustawienie maksymalnej natychmiastowej przepływności bitowej strumienia na podstawie przepustowości sieci.
 - **Maximum (Maksymalna):** Wprowadź maksymalną przepływność.
- **Variable (Zmienna):** Wybierz, aby umożliwić różnicowanie przepływności w zależności od poziomu aktywności w scenie. Większa aktywność wymaga większej przepustowości. Zalecamy tę opcję do większości sytuacji.

Orientacja









Mirror (Odbicie lustrzane): Włącz, aby zastosować lustrzane odbicie obrazu.

Nakładki

- + : Kliknij, aby dodać nałożenie. Wybierz typ nałożenia z listy rozwijanej:
 - **Text (Tekst):** Wybierz, aby wyświetlać tekst zintegrowany z obrazem podglądu na żywo oraz widoczny we wszystkich widokach, nagraniach i zrzutach ekranu. Można wprowadzić własny tekst oraz dołączyć wstępnie skonfigurowane modyfikatory, które automatycznie pokazują na przykład godzinę, datę i poklatkowość.
 -  : Kliknij, aby dodać modyfikator daty %F powodujący wyświetlanie daty w formacie rrrr-mm-dd.
 -  : Kliknij, aby dodać modyfikator czasu %X powodujący wyświetlanie czasu w formacie gg:mm:ss (zegar 24-godzinny).
 - **Modifiers (Modyfikatory):** Kliknij, aby wybrać dowolny skonfigurowany wstępnie modyfikator widoczny na liście w celu dodania go do pola tekstowego. Na przykład modyfikator %a powoduje wyświetlanie dnia tygodnia.
 - **Size (Rozmiar):** Wybierz rozmiar czcionki.
 - **Appearance (Wygląd):** Umożliwia wybór koloru tekstu i tła, np. białego tekstu na czarnym tle (ustawienie domyślne).
 -  : Wybierz lokalizację nałożenia na obrazie.
 - **Obraz:** Wybierz, aby wyświetlać statyczny obraz nałożony na strumień wideo. Można użyć plików .bmp, .png, .jpeg lub .svg.
Aby przesłać obraz, kliknij opcję **Images (Obrazy)**. Przed wysłaniem obrazu można użyć następujących opcji:



AXIS M7104 Video Encoder

Interfejs WWW

- **Scale with resolution (Skaluj z rozdzielczością):** Wybierz, aby automatycznie przeskalować obraz nałożenia i dopasować go do rozdzielczości obrazu wideo.
- **Use transparency (Użyj przezroczystości):** Wybierz i wprowadź wartość szesnastkową RGB dla danego koloru. Użyj formatu RRGGBB. Przykłady wartości szesnastkowych: FFFFFFFF (biały), 000000 (czarny), FF0000 (czerwony), 6633FF (niebieski), 669900 (zielony). Tylko dla obrazów .bmp.
- **Scene annotation (Adnotacja sceny)**  : Ta opcja pozwala wyświetlać nałożenia tekstowe w strumieniu wideo, które pozostaje w tej samej pozycji, nawet gdy kamera obraca się lub przejechała w innym kierunku. Można wybrać wyświetlanie nałożenia tylko przy określonych zakresach powiększenia.
 -  : Kliknij, aby dodać modyfikator daty %F powodujący wyświetlanie daty w formacie rrrr-mm-dd.
 -  : Kliknij, aby dodać modyfikator czasu %X powodujący wyświetlanie czasu w formacie gg:mm:ss (zegar 24-godzinny).
 - **Modifiers (Modyfikatory):** Kliknij, aby wybrać dowolny skonfigurowany wstępnie modyfikator widoczny na liście w celu dodania go do pola tekstowego. Na przykład modyfikator %a powoduje wyświetlanie dnia tygodnia.
 - **Size (Rozmiar):** Wybierz rozmiar czcionki.
 - **Appearance (Wygląd):** Umożliwia wybór koloru tekstu i tła, np. białego tekstu na czarnym tle (ustawienie domyślne).
 -  : Wybierz lokalizację nałożenia na obrazie. Nałożenie zostanie zapamiętane we współrzędnych obrotu i pochylenia tej pozycji.
 - **Annotation between zoom levels (%) (Adnotacja pomiędzy poziomami zoomu (%)):** Pozwala ustawić poziomy zoom, przy których nałożenie będzie widoczne.
 - **Annotation symbol (Symbol adnotacji):** Wybierz symbol, który będzie pokazywany zamiast nałożenia, gdy wartość zoomu przekroczy ustawiony zakres.
- **Streaming indicator (Wskaźnik strumieniowania)**  : Wybierz, aby wyświetlać animację nałożoną na strumień wideo. Animacja wskazuje, że strumień wideo jest przesyłany na żywo, nawet jeśli w scenie nie ma ruchu.
 - **Appearance (Wygląd):** Wybierz kolor tekstu i tła animacji, np. czerwoną animację na przezroczystym tle (ustawienie domyślne).
 - **Size (Rozmiar):** Wybierz rozmiar czcionki.
 -  : Wybierz lokalizację nałożenia na obrazie.
- **Widget: Linegraph (Wykres liniowy)**  : Wyświetla wykres przedstawiający zmiany mierzonej wartości w czasie.
 - **Title (Tytuł):** Umożliwia wpisanie tytułu widgetu.
 - **Overlay modifier (Modyfikator nałożenia):** Wybierz modyfikator nałożenia jako źródło danych. Utworzone przez Ciebie nałożenia MQTT będą na końcu listy.
 -  : Wybierz lokalizację nałożenia na obrazie.
 - **Size (Rozmiar):** Wybierz rozmiar nałożenia.
 - **Visible on all channels (Widoczne na wszystkich kanałach):** Wyłącz tę opcję, aby wyświetlać tylko na aktualnie wybranym kanale. Włącz tę opcję, aby wyświetlać na wszystkich aktywnych kanałach.
 - **Update interval (Interwał aktualizacji):** Pozwala wybrać czas pomiędzy aktualizacjami danych.
 - **Transparency Przezroczystość:** Ta opcja pozwala ustawić przezroczystość całego nałożenia.
 - **Background transparency (Przezroczystość tła):** Ta opcja pozwala ustawić tylko przezroczystość tła nałożenia.
 - **Points (Punkty):** Włączenie tej opcji pozwala dodać punkt do linii wykresu podczas aktualizacji danych.
 - **Oś X**
 - **Label (Etykieta):** Wprowadź etykietę tekstową osi x.
 - **Time window (Okno czasowe):** Ta opcja pozwala wprowadzić czas wizualizacji danych.
 - **Time unit (Jednostka czasu):** Wprowadź jednostkę czasu dla osi x.
 - **Oś Y**
 - **Label (Etykieta):** Wprowadź etykietę tekstową osi y.
 - **Dynamic scale (Skala dynamiczna):** Włączenie tej opcji spowoduje automatyczne dostosowywanie skali do wartości danych. Wyłączenie tej opcji pozwoli ręcznie wprowadzać wartości dla stałej skali.
 - **Min alarm threshold and Max alarm threshold (Minimalny i maksymalny próg alarmu):** Wartości te dodadzą do wykresu poziome linie odniesienia, dzięki czemu łatwiej będzie zobaczyć, kiedy wartość danych staje się zbyt wysoka lub zbyt niska.

AXIS M7104 Video Encoder

Interfejs WWW

- **Widget: Meter (Miernik)**  : Wyświetl wykres słupkowy pokazujący najnowszą zmierzoną wartość danych.
 - **Title (Tytuł)**: Umożliwia wpisanie tytułu widgetu.
 - **Overlay modifier (Modyfikator nałożenia)**: Wybierz modyfikator nałożenia jako źródło danych. Utworzone przez Ciebie nałożenia MQTT będą na końcu listy.
 -  : Wybierz lokalizację nałożenia na obrazie.
 - **Size (Rozmiar)**: Wybierz rozmiar nałożenia.
 - **Visible on all channels (Widoczne na wszystkich kanałach)**: Wyłącz tę opcję, aby wyświetlać tylko na aktualnie wybranym kanale. Włącz tę opcję, aby wyświetlać na wszystkich aktywnych kanałach.
 - **Update interval (Interwał aktualizacji)**: Pozwala wybrać czas pomiędzy aktualizacjami danych.
 - **Transparency (Przezroczystość)**: Ta opcja pozwala ustawić przezroczystość całego nałożenia.
 - **Background transparency (Przezroczystość tła)**: Ta opcja pozwala ustawić tylko przezroczystość tła nałożenia.
 - **Points (Punkty)**: Włączenie tej opcji pozwala dodać punkt do linii wykresu podczas aktualizacji danych.
 - **Oś Y**
 - **Label (Etykieta)**: Wprowadź etykietę tekstową osi y.
 - **Dynamic scale (Skala dynamiczna)**: Włączenie tej opcji spowoduje automatyczne dostosowywanie skali do wartości danych. Wyłączenie tej opcji pozwoli ręcznie wprowadzać wartości dla stałej skali.
 - **Min alarm threshold and Max alarm threshold (Minimalny i maksymalny próg alarmu)**: Wartości te dodadzą do wykresu poziome linie odniesienia, dzięki czemu łatwiej będzie zobaczyć, kiedy wartość danych staje się zbyt wysoka lub zbyt niska.

Maski prywatności



: Kliknij, aby utworzyć nową maskę prywatności. **Privacy masks (Maski prywatności)**: Kliknij, aby zmienić kolor wszystkich masek prywatności albo trwale usunąć wszystkie maski prywatności. **Cell size (Rozmiar komórki)**: Po wybraniu opcji kolorowej mozaiki maski prywatności będą wyświetlane w postaci pikselowanego wzoru. Za pomocą suwaka można zmienić wielkość pikseli.



Mask x (Maska x): Kliknij, aby zmienić nazwę maski, wyłączyć ją lub trwale usunąć.

Nagrania



Kliknij, aby filtrować nagrania. **From (Od)**: Pokazuje nagrania wykonane po określonym momencie w czasie. **To (Do)**: Pokazuje nagrania wykonane przed określonym momentem w czasie. **Source (Źródło)**  : Pokazuje nagrania z podziałem na źródła. Źródło odnosi się do czujnika. **Event (Zdarzenie)**: Pokazuje nagrania z podziałem na zdarzenia. **Pamięć masowa**: Pokazuje nagrania z podziałem na typy zasobów.

Ongoing recordings (Trwające nagrania): Pokaż wszystkie trwające zapisy na urządzeniu.



Wybierz, aby rozpocząć

nagrywanie w urządzeniu.



Wybierz docelowy zasób, w którym chcesz zapisać nagrania.







Zatrzymaj nagrywanie w





urządzeniu. **Uruchomione nagrania** zostaną zakończone zarówno po zatrzymaniu ręcznym, jak i po wyłączeniu urządzenia. **Zapis ciągły** będzie kontynuowany do momentu zatrzymania ręcznego. Jeśli urządzenie zostanie wyłączone, zapis będzie kontynuowany po jego ponownym włączeniu.

AXIS M7104 Video Encoder

Interfejs WWW

 Odtwórz nagranie.  Zatrzymaj odtwarzanie nagrania.   Wyświetl lub ukryj informacje i opcje nagrania. **Set export range (Ustaw zakres eksportu)**: Jeżeli chcesz wyeksportować tylko część nagrania, określ zakres czasu. Pamiętaj, że jeśli pracujesz w strefie czasowej innej niż lokalizacja urządzenia, przedział czasu jest oparty na strefie czasowej urządzenia. **Encrypt (Szyfruj)**: ta opcja pozwala skonfigurować hasło do eksportowanych nagrań. Podanie ustawionego hasła będzie konieczne do otwarcia eksportowanego pliku.  Kliknij, aby usunąć nagranie. **Export (Eksportuj)**: pozwala wyeksportować całe nagranie lub jego fragment.

Aplikacje

 **Add app (Dodaj aplikację)**: umożliwia zainstalowanie nowej aplikacji. **Find more apps (Znajdź więcej aplikacji)**: pozwala znaleźć więcej aplikacji do zainstalowania. Nastąpi przekierowanie na stronę z opisem aplikacji Axis. **Allow unsigned apps (Zezwalaj na niepodpisane aplikacje)**  : włączenie tej opcji umożliwi instalowanie niepodpisanych aplikacji. **Allow root-privileged apps (Zezwalaj na aplikacje z uprawnieniami roota)**  : włączenie tej opcji umożliwi aplikacjom z uprawnieniami roota pełny dostęp do urządzenia.  Wyświetl aktualizacje zabezpieczeń w aplikacjach AXIS OS i ACAP.

Uwaga
Korzystanie z kilku aplikacji jednocześnie może wpływać na wydajność urządzenia.

Aby włączyć lub wyłączyć aplikację, użyj przełącznika znajdującego się obok jej nazwy. **Open (Otwórz)**: umożliwia uzyskanie dostępu do ustawień aplikacji. Dostępne ustawienia zależą od aplikacji. W niektórych aplikacjach nie ma żadnych ustawień. Menu kontekstowe może zawierać jedną lub kilka z następujących opcji:

- **Open-source license (Licencja open source)**: pozwala wyświetlić informacje o licencjach open source używanych w aplikacji.
- **App log (Dziennik aplikacji)**: pozwala wyświetlić dziennik zdarzeń aplikacji. Dziennik jest pomocny podczas kontaktowania się z pomocą techniczną.
- **Activate license with a key (Aktywuj licencję kluczem)**: Jeżeli aplikacja wymaga licencji, konieczne jest jej aktywowanie. Z tej opcji należy korzystać, jeżeli urządzenie nie ma dostępu do Internetu. Jeśli nie masz klucza licencji, przejdź na stronę axis.com/products/analytics. Do wygenerowania klucza potrzebny będzie kod licencyjny oraz numer seryjny produktu Axis.
- **Activate license automatically (Aktywuj licencję automatycznie)**: Jeżeli aplikacja wymaga licencji, konieczne jest jej aktywowanie. Z tej opcji należy korzystać, jeżeli urządzenie ma dostęp do Internetu. Do aktywowania licencji konieczny jest kod.
- **Deactivate the license (Dezaktywuj licencję)**: Aby zastąpić obecną licencję inną licencją, np. w przypadku przejścia z wersji próbnej na pełną, musisz wyłączyć obecną licencję. Jeśli dezaktywujesz licencję, zostanie ona również usunięta z urządzenia.
- **Ustawienia**: Ta opcja umożliwia konfigurowanie parametrów.
- **Usuń**: Ta opcja powoduje trwałe usunięcie aplikacji z urządzenia. Jeśli najpierw nie dezaktywujesz licencji, pozostanie ona aktywna.

System

Czas i lokalizacja

Data i godzina

Format czasu zależy od ustawień językowych przeglądarki internetowej.

Uwaga

Zalecamy zsynchronizowanie daty i godziny urządzenia z serwerem NTP.

AXIS M7104 Video Encoder

Interfejs WWW

Synchronization (Synchronizacja): pozwala wybrać opcję synchronizacji daty i godziny urządzenia.

- **Automatyczna data i godzina (ręczne serwery NTS KE):** Synchronizacja z serwerami bezpiecznych kluczy NTP podłączonym do serwera DHCP.
 - **Ręczne serwery NTS KE:** Opcja ta umożliwi wprowadzenie adresu IP jednego lub dwóch serwerów NTP. W przypadku używania dwóch serwerów NTP urządzenie jest zsynchronizowane i dostosowuje czas według danych wejściowych z obu serwerów.
 - **Max NTP poll time (Maks. czas zapytania NTP):** Wybierz maksymalny czas oczekiwania urządzenia przed wysłaniem zapytania do serwera NTP w celu uzyskania zaktualizowanego czasu.
 - **Min NTP poll time (Min czas zapytania NTP):** Wybierz minimalny czas oczekiwania urządzenia przed wysłaniem zapytania do serwera NTP w celu uzyskania zaktualizowanego czasu.
- **Automatyczna data i godzina (serwery NTP z protokołem DHCP):** Synchronizacja z serwerami NTP podłączonymi do serwera DHCP.
 - **Zapasowe serwery NTP:** Wprowadź adres IP jednego lub dwóch serwerów zapasowych.
 - **Max NTP poll time (Maks. czas zapytania NTP):** Wybierz maksymalny czas oczekiwania urządzenia przed wysłaniem zapytania do serwera NTP w celu uzyskania zaktualizowanego czasu.
 - **Min NTP poll time (Min czas zapytania NTP):** Wybierz minimalny czas oczekiwania urządzenia przed wysłaniem zapytania do serwera NTP w celu uzyskania zaktualizowanego czasu.
- **Automatyczna data i godzina (ręczne serwery NTP):** Opcja ta umożliwi synchronizowanie z wybranymi serwerami NTP.
 - **Ręczne serwery NTP:** Opcja ta umożliwi wprowadzenie adresu IP jednego lub dwóch serwerów NTP. W przypadku używania dwóch serwerów NTP urządzenie jest zsynchronizowane i dostosowuje czas według danych wejściowych z obu serwerów.
 - **Max NTP poll time (Maks. czas zapytania NTP):** Wybierz maksymalny czas oczekiwania urządzenia przed wysłaniem zapytania do serwera NTP w celu uzyskania zaktualizowanego czasu.
 - **Min NTP poll time (Min czas zapytania NTP):** Wybierz minimalny czas oczekiwania urządzenia przed wysłaniem zapytania do serwera NTP w celu uzyskania zaktualizowanego czasu.
- **Custom date and time (Niestandardowa data i godzina):** Ustaw datę i godzinę ręcznie. Kliknij polecenie **Get from system (Pobierz z systemu)** w celu pobrania ustawień daty i godziny z komputera lub urządzenia przenośnego.

Strefa czasowa: Wybierz strefę czasową. Godzina zostanie automatycznie dostosowana względem czasu letniego i standardowego.

- **DHCP:** Stosuje strefę czasową serwera DHCP. Aby można było wybrać tę opcję, urządzenie musi być połączone z serwerem DHCP.
- **Manual (Ręcznie):** Wybierz strefę czasową z listy rozwijanej.

Uwaga

System używa ustawień daty i godziny we wszystkich nagraniach, dziennikach i ustawieniach systemowych.

Lokalizacja urządzenia

Wprowadź lokalizację urządzenia. System zarządzania materiałem wizyjnym wykorzysta tę informację do umieszczenia urządzenia na mapie.

- **Latitude (Szerokość geograficzna):** Wartości dodatnie to szerokość geograficzna na północ od równika.
- **Longitude (Długość geograficzna):** Wartości dodatnie to długość geograficzna na wschód od południka zerowego.
- **Kierunek:** Wprowadź kierunek (stronę świata), w który skierowane jest urządzenie. 0 to północ.
- **Etykieta:** Wprowadź opisową nazwę urządzenia.
- **Save (Zapisz):** Kliknij, aby zapisać lokalizację urządzenia.

Sieć

IPv4

AXIS M7104 Video Encoder

Interfejs WWW

Przypisz automatycznie IPv4: wybierz, aby router sieciowy automatycznie przypisywał adres IP do urządzenia. Zalecamy korzystanie z funkcji automatycznego przydzielania adresu IP (DHCP) dla większości sieci.**Adres IP:** wprowadź unikatowy adres IP dla urządzenia. Statyczne adresy IP można przydzielać losowo w sieciach izolowanych, pod warunkiem że adresy są unikatowe. Aby uniknąć występowania konfliktów, zalecamy kontakt z administratorem sieci przed przypisaniem statycznego adresu IP.**Maska podsieci:** Otwórz maskę podsieci, aby określić adresy w sieci lokalnej. Wszystkie adresy poza siecią lokalną przechodzą przez router.**Router:** wprowadź adres IP domyślnego routera (bramki) używanego do łączenia z urządzeniami należącymi do innych sieci i segmentów sieci.**Fallback to static IP address if DHCP isn't available (Jeśli DHCP jest niedostępny, zostanie ono skierowane do statycznego adresu IP):** Wybierz, czy chcesz dodać statyczny adres IP, który ma być używany jako rezerwa, jeśli usługa DHCP jest niedostępna i nie można automatycznie przypisać adresu IP.

Uwaga

Jeśli protokół DHCP jest niedostępny, a urządzenie korzysta z adresu rezerwowego dla adresu statycznego, adres statyczny jest skonfigurowany w zakresie ograniczonym.

IPv6

Przypisz IPv6 automatycznie: Włącz IPv6, aby router sieciowy automatycznie przypisywał adres IP do urządzenia.

Nazwa hosta

Przypisz automatycznie nazwę hosta: Wybierz, aby router sieciowy automatycznie przypisywał nazwę hosta do urządzenia.**Nazwa hosta:** Wprowadź ręcznie nazwę hosta, aby zapewnić alternatywny dostęp do urządzenia. W raporcie serwera i dzienniku systemowym jest używana nazwa hosta. Używaj tylko dozwolonych znaków: A-Z, a-z, 0-9 i -.

Serwery DNS

Przypisz automatycznie DNS: Wybierz ustawienie, aby serwer DHCP automatycznie przypisywał domeny wyszukiwania i adresy serwerów DNS do urządzenia. Zalecamy korzystanie z funkcji automatycznego przydzielania adresów DNS (DHCP) dla większości sieci.**Przeszukaj domeny:** jeżeli używasz nazwy hosta, która nie jest w pełni kwalifikowana, kliknij **Add search domain (Dodaj domenę wyszukiwania)** i wprowadź domenę, w której ma być wyszukiwana nazwa hosta używana przez urządzenie.**Serwery DNS:** kliknij polecenie **Add DNS server (Dodaj serwer DNS)** i wprowadź adres IP podstawowego serwera DNS. Powoduje to przełożenie nazw hostów na adresy IP w sieci.

HTTP i HTTPS

HTTPS to protokół umożliwiający szyfrowanie żądań stron wysyłanych przez użytkowników oraz stron zwracanych przez serwer sieci Web. Zasyfrowana wymiana informacji opiera się na użyciu certyfikatu HTTPS, który gwarantuje autentyczność serwera.

Warunkiem używania protokołu HTTPS w urządzeniu jest zainstalowanie certyfikatu HTTPS. Przejdź do menu **System > Zabezpieczenia**, aby utworzyć i zainstalować certyfikaty.

Zezwalaj na dostęp przez: wybierz, czy użytkownik może połączyć się z urządzeniem za pośrednictwem protokołów HTTP, HTTPS lub obu.

Uwaga

W przypadku przeglądania zasyfrowanych stron internetowych za pośrednictwem protokołu HTTPS może wystąpić spadek wydajności, zwłaszcza przy pierwszym żądaniu strony.

HTTP port (Port HTTP): wprowadź wykorzystywany port HTTP. urządzenie pozwala na korzystanie z portu 80 lub innego portu z zakresu 1024–65535. Jeżeli zalogujesz się jako administrator, możesz również wprowadzić dowolny port z zakresu 1–1023. Jeśli użyjesz portu z tego zakresu, otrzymasz ostrzeżenie.**HTTPS port (Port HTTPS):** wprowadź wykorzystywany port HTTPS. urządzenie pozwala na korzystanie z portu 443 lub innego portu z zakresu 1024–65535. Jeżeli zalogujesz się jako administrator, możesz również wprowadzić dowolny port z zakresu 1–1023. Jeśli użyjesz portu z tego zakresu, otrzymasz ostrzeżenie.**Certificate (Certyfikat):** wybierz certyfikat, aby włączyć obsługę protokołu HTTPS w tym urządzeniu.

Protokoły wykrywania sieci

AXIS M7104 Video Encoder

Interfejs WWW

Bonjour®: Włącz, aby umożliwić automatyczne wykrywanie urządzeń w sieci. **Nazwa Bonjour:** wprowadź przyjazną nazwę, która będzie widoczna w sieci. Nazwa domyślna składa się z nazwy urządzenia i jego adresu MAC. **UPnP®:** Włącz, aby umożliwić automatyczne wykrywanie urządzeń w sieci. **Nazwa UPnP:** wprowadź przyjazną nazwę, która będzie widoczna w sieci. Nazwa domyślna składa się z nazwy urządzenia i jego adresu MAC. **WS-Discovery:** Włącz, aby umożliwić automatyczne wykrywanie urządzeń w sieci. **LLDP and CDP (LLDP i CDP):** Włącz, aby umożliwić automatyczne wykrywanie urządzeń w sieci. Wyłączenie funkcji LLDP and CDP może wpływać na negocjowanie zasilania z PoE. Aby rozwiązać ewentualne problemy negocjowania zasilania z PoE, należy skonfigurować przełącznik PoE tylko do sprzętowej negocjacji zasilania PoE.

Globalne serwery proxy

Http proxy (Serwer proxy HTTP): Określ hosta lub adres IP globalnego serwera proxy, używając dozwolonego formatu. **Https proxy (Serwer proxy HTTPS):** Określ hosta lub adres IP globalnego serwera proxy, używając dozwolonego formatu. Dozwolone formaty serwerów proxy HTTP i HTTPS:

- http(s)://host:port
- http(s)://uzytkownik@host:port
- http(s)://uzytkownik:pass@host:port

Uwaga

Uruchom urządzenie ponownie, aby zastosować ustawienia globalnych serwerów proxy.

No proxy (Brak serwera proxy): Użyj opcji **No proxy (Brak serwera proxy)**, aby pominąć globalne serwery proxy. Wprowadź jedną z opcji na liście lub kilka opcji rozdzielonych przecinkami:

- Pozostaw puste
- Określ adres IP
- Określ adres IP w formacie CIDR
- Określ nazwę domeny, na przykład: `www.<nazwa domeny>.com`
- Określ wszystkie poddomeny w określonej domenie, na przykład `.<nazwa domeny>.com`

One-click cloud connection (Łączenie w chmurze jednym kliknięciem)

Usługa One-Click Cloud Connect (O3C) w połączeniu z systemem AVHS zapewnia łatwe i bezpieczne połączenie z internetem w celu uzyskania dostępu do obrazów wideo w czasie rzeczywistym oraz zarejestrowanych obrazów z dowolnej lokalizacji. Więcej informacji: axis.com/end-to-end-solutions/hosted-services.

Allow O3C (Zezwalaj na O3C):

- **Jednym kliknięciem:** Jest to domyślne ustawienie. Naciśnij i przytrzymaj przycisk Control na urządzeniu, aby połączyć się z usługą O3C przez Internet. Urządzenie należy zarejestrować w serwisie O3C w ciągu 24 godzin od naciśnięcia przycisku kontrolnego. W przeciwnym razie urządzenie zakończy połączenie z usługą O3C. Po zarejestrowaniu urządzenia opcja **Always (Zawsze)** jest włączona, a urządzenie zostaje połączone z usługą O3C.
- **Zawsze:** Urządzenie stale próbuje połączyć się z usługą O3C przez Internet. Po zarejestrowaniu urządzenie zostaje połączone z usługą O3C. Opcji tej należy używać wtedy, gdy przycisk kontrolny na urządzeniu jest niedostępny.
- **Nie:** wyłącza usługę O3C.

Proxy settings (Ustawienia proxy): W razie potrzeby należy wprowadzić ustawienia proxy, aby połączyć się z serwerem proxy. **Host:** Wprowadź adres serwera proxy. **Port:** wprowadź numer portu służącego do uzyskania dostępu. **Login i Hasło:** W razie potrzeby wprowadź nazwę użytkownika i hasło do serwera proxy. **Authentication method (Metoda uwierzytelniania):**

- **Zwykła:** Ta metoda jest najbardziej zgodnym schematem uwierzytelniania HTTP. Jest ona mniej bezpieczna niż metoda **Digest (Szyfrowanie)**, ponieważ nazwa użytkownika i hasło są wysyłane do serwera w postaci niezasyfrowanej.
- **Szyfrowanie:** ta metoda jest bezpieczniejsza, ponieważ zawsze przesyła hasło w sieci w formie zaszyfrowanej.
- **Automatycznie:** ta opcja umożliwia urządzeniu wybór metody uwierzytelniania w zależności od obsługiwanych metod. Priorytet ma metoda **Szyfrowanie**; w dalszej kolejności stosowana jest metoda **Zwykła**.

Owner authentication key (OAK) (Klucz uwierzytelniania właściciela (OAK)): Kliknij **Get key (Uzyskaj klucz)**, aby pobrać klucz uwierzytelniania właściciela. Warunkiem jest podłączone urządzenia do Internetu bez użycia zapory lub serwera proxy.

SNMP

Protokół zarządzania urządzeniami sieciowymi Simple Network Management Protocol (SNMP) umożliwia zdalne zarządzanie urządzeniami sieciowymi.

AXIS M7104 Video Encoder

Interfejs WWW

SNMP: Wybierz wersję SNMP.

- v1 and v2c (v1 i v2c):
 - **Read community (Społeczność odczytu)**: wprowadź nazwę społeczności, która ma dostęp tylko do odczytu do wszystkich obsługiwanych obiektów SNMP. Wartość domyślna to **publiczna**.
 - **Write community (Społeczność zapisu)**: wprowadź nazwę społeczności, która ma dostęp do odczytu/zapisu do wszystkich obsługiwanych obiektów SNMP (poza obiektami tylko do odczytu). Wartość domyślna to **zapis**.
 - **Activate traps (Uaktywnij pułapki)**: włącz, aby uaktywnić raportowanie pułapek. Urządzenie wykorzystuje pułapki do wysyłania do systemu zarządzania komunikatów o ważnych zdarzeniach lub zmianach stanu. W interfejsie WWW urządzenia można skonfigurować pułapki dla SNMP v1 i v2c. Pułapki są automatycznie wyłączone w przypadku przejścia na SNMP v3 lub wyłączenia SNMP. Jeśli używasz SNMP v3, możesz skonfigurować pułapki za pomocą aplikacji do zarządzania SNMP v3.
 - **Trap address (Adres pułapki)**: Wprowadzić adres IP lub nazwę hosta serwera zarządzania.
 - **Trap community (Społeczność pułapki)**: Wprowadź nazwę społeczności używanej, gdy urządzenie wysyła komunikat pułapki do systemu zarządzającego.
 - **Traps (Pułapki)**:
 - **Cold start (Zimny rozruch)**: wysyła komunikat pułapkę po uruchomieniu urządzenia.
 - **Ciepły rozruch**: wysyła komunikat pułapkę w przypadku zmiany ustawienia SNMP.
 - **Link up (Łączy w górę)**: wysyła komunikat pułapkę po zmianie łącza w górę.
 - **Niepowodzenie uwierzytelniania**: wysyła komunikat pułapkę po niepowodzeniu próby uwierzytelnienia.

Uwaga

Wszystkie pułapki Axis Video MIB są włączone po włączeniu pułapek SNMP v1 i v2c. Więcej informacji: *AXIS OS Portal > SNMP*.

- v3: SNMP v3 to bezpieczniejsza wersja, zapewniająca szyfrowanie i bezpieczne hasła. Aby używać SNMP v3, zalecane jest włączenie protokołu HTTPS, który posłuży do przesłania hasła. Zapobiega to również dostępowi osób nieupoważnionych do niezasyfrowanych pułapek SNMP v1 i v2c. Jeśli używasz SNMP v3, możesz skonfigurować pułapki za pomocą aplikacji do zarządzania SNMP v3.
 - **Password for the account "initial" (Hasło do konta „wstępnego”)**: wprowadź hasło SNMP dla konta o nazwie „initial” (wstępne). Choć hasło może być wysłane bez aktywacji HTTPS, nie zalecamy tego. Hasło SNMP v3 można ustawić tylko raz i najlepiej tylko po aktywacji HTTPS. Po ustawieniu hasła pole hasła nie jest już wyświetlane. Aby zresetować hasło, należy zresetować urządzenie do ustawień fabrycznych.

Bezpieczeństwo

Certyfikaty

Certyfikaty służą do uwierzytelniania urządzeń w sieci. Urządzenie obsługuje dwa typy certyfikatów:

- **Certyfikaty serwera/klienta**
Certyfikat serwera/klienta potwierdza numer urządzenia i może mieć własny podpis lub podpis jednostki certyfikującej (CA). Certyfikaty z własnym podpisem oferują ograniczoną ochronę i można je wykorzystywać do momentu uzyskania certyfikatu CA.
- **Certyfikaty CA**
Certyfikaty CA mogą służyć do uwierzytelniania innych certyfikatów, na przykład tożsamości serwera uwierzytelniającego w przypadku połączenia urządzenia z siecią zabezpieczoną za pomocą IEEE 802.1X. Urządzenie ma kilka zainstalowanych wstępnie certyfikatów CA.

Obsługiwane są następujące formaty:

- Formaty certyfikatów: .PEM, .CER i .PFX
- Formaty kluczy prywatnych: PKCS#1 i PKCS#12

Ważne

W przypadku przywrócenia na urządzeniu ustawień fabrycznych wszystkie certyfikaty są usuwane. Wstępnie zainstalowane certyfikaty CA są instalowane ponownie.



Add certificate (Dodaj certyfikat) : Kliknij, aby dodać certyfikat.

- **More (Więcej)**  : Wyświetlanie dodatkowych pól do wypełnienia lub wybrania.
- **Secure keystore (Bezpieczny magazyn kluczy)**: Wybierz tę opcję, aby używać funkcji **Secure element** (Zabezpieczony element) lub **Trusted Platform Module 2.0 (Moduł TPM 2.0)** do bezpiecznego przechowywania

AXIS M7104 Video Encoder

Interfejs WWW

klucza prywatnego. Aby uzyskać więcej informacji na temat bezpiecznego magazynu kluczy, odwiedź stronę help.axis.com/en-us/axis-os#cryptographic-support.

- **Key type (Typ klucza):** Aby zabezpieczyć certyfikat, wybierz domyślny algorytm szyfrowania lub inny z listy rozwijanej.

•••

Menu kontekstowe zawiera opcje:

- **Dane certyfikatu:** Wyświetl właściwości zainstalowanego certyfikatu.
- **Delete certificate (Usuń certyfikat):** Umożliwia usunięcie certyfikatu.
- **Create certificate signing request (Utwórz żądanie podpisania certyfikatu):** Umożliwia utworzenie żądanie podpisania certyfikatu w celu przekazania go do urzędu rejestrycyjnego i złożenia wniosku o wydanie certyfikatu tożsamości cyfrowej.

Secure keystore (Bezpieczny magazyn kluczy) ⓘ :

- **Bezpieczny element (CC EAL6+):** Wybierz, aby używać bezpiecznego elementu do bezpiecznego magazynu kluczy.
- **Moduł TPM 2.0 (CC EAL4+, FIPS 140-2 poziom 2):** Wybierz, aby używać modułu TPM 2.0 do bezpiecznego magazynu kluczy.

Kontrola dostępu do sieci i szyfrowanie

IEEE 802.1x IEEE 802.1x to standard IEEE dla kontroli dostępu sieciowego opartej na portach, zapewniający bezpieczne uwierzytelnianie przewodowych i bezprzewodowych urządzeń sieciowych. IEEE 802.1x jest oparty na protokole EAP (Extensible Authentication Protocol). Aby uzyskać dostęp do sieci zabezpieczonej IEEE 802.1x, urządzenia sieciowe muszą dokonać uwierzytelnienia. Do uwierzytelnienia służy serwer, zazwyczaj RADIUS, taki jak FreeRADIUS i Microsoft Internet Authentication Server. **IEEE 802.1AE MACsec** IEEE 802.1AE MACsec jest standardem IEEE dotyczącym adresu MAC, który definiuje bezpieczeństwo poufności i integralności danych dla protokołów niezależnych od dostępu do nośników. **Certyfikaty** W przypadku konfiguracji bez certyfikatu CA, sprawdzanie poprawności certyfikatów serwera jest wyłączone, a urządzenie próbuje uwierzytelnić się niezależnie od tego, do jakiej sieci jest podłączone. Podczas korzystania z certyfikatu w instalacjach firmy Axis urządzenie i serwer uwierzytelniający używają do uwierzytelniania certyfikatów cyfrowych z użyciem EAP-TLS (Extensible Authentication Protocol - Transport Layer Security). Aby zezwolić urządzeniu na dostęp do sieci chronionej za pomocą certyfikatów, w urządzeniu musi być zainstalowany podpisany certyfikat klienta. **Authentication method (Metoda uwierzytelniania):** Wybierz typ protokołu EAP na potrzeby uwierzytelniania. **Client certificate (Certyfikat klienta):** wybierz certyfikat klienta, aby użyć IEEE 802.1x. Serwer uwierzytelniania używa certyfikatu do weryfikacji tożsamości klienta. **Certyfikaty CA:** wybierz certyfikaty CA w celu potwierdzania tożsamości serwera uwierzytelniającego. Jeśli nie wybrano żadnego certyfikatu, urządzenie próbuje uwierzytelnić się niezależnie od tego, do jakiej sieci jest podłączone. **EAP identity (Tożsamość EAP):** wprowadź tożsamość użytkownika powiązaną z certyfikatem klienta. **EAPOL version (Wersja protokołu EAPOL):** wybierz wersję EAPOL używaną w switchu sieciowym. **Use IEEE 802.1x (Użyj IEEE 802.1x):** wybierz, aby użyć protokołu IEEE 802.1x. Te ustawienia są dostępne wyłącznie w przypadku korzystania z uwierzytelniania za pomocą IEEE 802.1x PEAP-MSCHAPv2:

- **Hasło:** Wprowadź hasło do tożsamości użytkownika.
- **Peap version (Wersja Peap):** wybierz wersję Peap używaną w switchu sieciowym.
- **Etykieta:** 1 pozwala używać szyfrowania EAP klienta; 2 pozwala używać szyfrowania PEAP klienta. Wybierz etykietę używaną przez przełącznik sieciowy podczas korzystania z wersji 1 protokołu Peap.

Te ustawienia są dostępne wyłącznie w przypadku uwierzytelniania za pomocą IEEE 802.1ae MACsec (klucz CAK/PSK):

- **Nazwa klucza skojarzenia łączności umowy klucza:** Wprowadź nazwę skojarzenia łączności (CKN). Musi to być od 2 do 64 (podzielnych przez 2) znaków szesnastkowych. CKN musi być ręcznie skonfigurowany w skojarzeniu łączności i musi być zgodny na obu końcach łącza, aby początkowo włączyć MACsec.
- **Klucz skojarzenia łączności umowy klucza:** Wprowadź klucz skojarzenia łączności (CAK). Musi mieć 32 lub 64 znaki szesnastkowe. CAK musi być ręcznie skonfigurowany w skojarzeniu łączności i musi być zgodny na obu końcach łącza, aby początkowo włączyć MACsec.

Zapobiegaj atakom typu brute force

Blocking (Blokowanie): włącz, aby blokować ataki typu brute force. Ataki typu brute-force wykorzystują metodę prób i błędów do odgadnięcia danych logowania lub kluczy szyfrowania. **Blocking period (Okres blokowania):** Wprowadź liczbę sekund, w ciągu których ataki typu brute-force mają być blokowane. **Blocking conditions (Warunki blokowania):** wprowadź dopuszczalną liczbę nieudanych prób uwierzytelnienia na sekundę przed rozpoczęciem blokowania. Liczbę dopuszczalnych niepowodzeń można ustawić zarówno na stronie, jak i w urządzeniu.

Zapora

AXIS M7104 Video Encoder

Interfejs WWW

Activate (Aktywuj): Włącz zaporę sieciową.
Domyślne ustawienia zasad: Wybierz stan domyślny zapory.

- **Allow (Zezwalaj):** Zezwala na wszystkie połączenia z urządzeniem. Jest opcja domyślna.
- **Deny: (Odrzuć)** Odrzuca wszystkie połączenia z urządzeniem.

Aby wprowadzić wyjątki od domyślnych zasad, można utworzyć reguły, które zezwalają lub nie zezwalają na łączenie się z urządzeniem z określonych adresów, protokołów i portów.

- **Adres:** Wprowadź adres w formacie IPv4/IPv6 lub CIDR, w przypadku którego dostęp ma być dozwolony lub niedozwolony.
- **Protocol (Protokół):** Wybierz protokół, w przypadku którego dostęp ma być dozwolony lub niedozwolony.
- **Port:** Wprowadź numer portu, w przypadku którego dostęp ma być dozwolony lub niedozwolony. Podaj numer portu od 1 do 65535.
- **Policy (Zasada):** Wybierz zasadę dla reguły.



: Kliknij, aby utworzyć nową regułę.

Add rules: (Dodaj reguły) Kliknij tę opcję, aby dodać zdefiniowane reguły.

- **Time in seconds: (Czas w sekundach)** Pozwala ustawić limit czasu testowania reguły. Domyślny limit czasu to 300 sekund. Jeśli chcesz od razu aktywować reguły, ustaw czas 0 sekund.
- **Confirm rules (Potwierdzenie reguły):** Potwierdź reguły i ich limit czasowy. W przypadku ustawienia limitu czasu dłuższego niż 1 sekunda reguły będą aktywne przez ten czas. Jeśli ustawiono czas 0, reguły będą aktywowane od razu.

Pending rules (Oczekujące reguły): Omówienie ostatnio testowanych reguły, które jeszcze nie zostały potwierdzone.

Uwaga

Reguły z limitem czasu są widoczne w obszarze **Active rules (Aktywne reguły)**, aż upłynie czas ustawiony w czasomierzu lub nastąpi ich potwierdzenie. Jeśli nie zostaną potwierdzone, po upływie czasu ustawionego w czasomierzu, pojawią się w menu **Pending rules (Oczekujące reguły)**, i zostaną przywrócone wcześniejsze ustawienia zapory. Jeśli reguły zostaną potwierdzone, zastąpią one bieżące aktywne reguły.

Confirm rules (Potwierdzenie reguły): Kliknięcie tej opcji aktywuje oczekujące reguły. **Active rules (Aktywne reguły):** Omówienie

reguły obecnie stosowanych w urządzeniu.



: Kliknięcie tej opcji pozwala usunąć aktywną regułę.



: Kliknięcie tej

opcji pozwala usunąć wszystkie oczekujące i aktywne reguły.

Niestandardowy podpisany certyfikat systemu AXIS OS

Do zainstalowania w urządzeniu oprogramowania testowego lub innego niestandardowego oprogramowania Axis konieczny jest niestandardowy podpisany certyfikat systemu AXIS OS. Certyfikat służy do sprawdzenia, czy oprogramowanie jest zatwierdzone zarówno przez właściciela urządzenia, jak i przez firmę Axis. Oprogramowanie działa tylko na określonym urządzeniu z niepowtarzalnym numerem seryjnym i identyfikatorem procesora. Niestandardowe podpisane certyfikaty systemu AXIS OS mogą być tworzone tylko przez firmę Axis, ponieważ Axis posiada klucze do ich podpisywania. **Zainstaluj:** Kliknij przycisk Install

(Instaluj), aby zainstalować certyfikat. Certyfikat musi zostać zainstalowany przed zainstalowaniem oprogramowania.

Menu kontekstowe zawiera opcje:

- **Delete certificate (Usuń certyfikat):** Umożliwia usunięcie certyfikatu.

Konta

Konta

AXIS M7104 Video Encoder

Interfejs WWW

+ **Add account (Dodaj konto):** Kliknij, aby dodać nowe konto. Można dodać do 100 kont. **Account (Konto):** Wprowadź niepowtarzalną nazwę konta. **Nowe hasło:** wprowadzić hasło do konta. Hasło musi mieć 1–64 znaki. Dozwolone są tylko możliwe do wydrukowania znaki ASCII (kod od 32 do 126), na przykład litery, cyfry, znaki interpunkcyjne i niektóre symbole. **Repeat password (Powtórz hasło):** Wprowadź ponownie to samo hasło. **Privileges (Przywileje):**

- **Administrator:** Ma nieograniczony dostęp do wszystkich ustawień. Administrator może też dodawać, aktualizować i usuwać inne konta.
- **Operator:** Ma dostęp do wszystkich ustawień poza:
 - Wszystkie ustawienia **System**.
- **Viewer (Dozorca):** Może:
 - Oglądać strumień wideo i robić z nich migawki.
 - Oglądać i eksportować nagrania.
 - Korzystać z funkcji obracania, pochylania i zoomowania, jeśli ma dostęp do konta PTZ.

⋮ Menu kontekstowe zawiera opcje: **Update account (Zaktualizuj konto):** Pozwala edytować właściwości konta. **Delete account (Usuń konto):** Pozwala usunąć konto. Nie można usunąć konta root.

Anonimowy dostęp

Allow anonymous viewing (Zezwalaj na anonimowe wyświetlanie): Włączenie tej opcji pozwala wszystkim osobom uzyskać dostęp do urządzenia jako dozorca bez logowania się za pomocą konta. **Allow anonymous PTZ operating (Zezwalaj na anonimową obsługę PTZ)**  : Jeśli włączysz tę opcję, anonimowi użytkownicy będą mogli obracać, przechylać i powiększać/zmniejszać obraz.

Konta SSH

+ **Add SSH account (Dodaj konto SSH):** Kliknij, aby dodać nowe konto SSH.

- **Restrict root access (Ogranicz dostęp do konta root):** Włącz, aby ograniczyć funkcjonalność wymagającą dostępu root.
- **Enable SSH (Włącz SSH):** Włącz, aby korzystać z usługi SSH.

Account (Konto): Wprowadź niepowtarzalną nazwę konta. **Nowe hasło:** wprowadzić hasło do konta. Hasło musi mieć 1–64 znaki. Dozwolone są tylko możliwe do wydrukowania znaki ASCII (kod od 32 do 126), na przykład litery, cyfry, znaki interpunkcyjne i niektóre symbole. **Repeat password (Powtórz hasło):** Wprowadź ponownie to samo hasło. **Uwaga:** Wprowadź komentarz (opcjonalnie).

⋮ Menu kontekstowe zawiera opcje: **Update SSH account (Zaktualizuj konto SSH):** Pozwala edytować właściwości konta. **Delete SSH account (Usuń konto SSH):** Pozwala usunąć konto. Nie można usunąć konta root.

Virtual host (Host wirtualny)

+ **Add virtual host (Dodaj host wirtualny):** kliknięcie tej opcji pozwala dodać nowego wirtualnego hosta. **Włączony:** zaznaczenie tej opcji spowoduje używanie tego wirtualnego hosta. **Server name (Nazwa serwera):** w tym polu można wpisać nazwę serwera. Używaj tylko cyfr 0–9, liter A–Z i łącznika (-). **Port:** w tym polu należy podać port, z którym jest połączony serwer. **Type (Typ):** pozwala wybrać typ poświadczenia, które ma być używane. Dostępne są opcje **Basic (Podstawowe)**, **Digest (Szyfrowane)** oraz **Open ID (Otwarte ID)**.

⋮ Menu kontekstowe zawiera opcje:

- **Update (Aktualizuj):** Zaktualizuj wirtualnego hosta.
- **Usuń:** Usuń wirtualnego hosta.

Disabled (Wyłączono): Serwer jest wyłączony.

Konfiguracja OpenID

Ważne

Jeśli nie udaje się zalogować za pomocą OpenID, użyj poświadczeń Digest lub Basic, które zostały użyte podczas konfigurowania OpenID.

AXIS M7104 Video Encoder

Interfejs WWW

Client ID (Identyfikator klienta): Wprowadź nazwę użytkownika OpenID.**Outgoing Proxy (Wychodzący serwer proxy):** Aby używać serwera proxy, wprowadź adres serwera proxy dla połączenia OpenID.**Admin claim (Przypisanie administratora):** Wprowadź wartość roli administratora.**Provider URL (Adres URL dostawcy):** Wprowadź łącze internetowe do uwierzytelniania punktu końcowego interfejsu programowania aplikacji (API). Łącze musi mieć format `https://[wstaw URL]/well-known/openid-configuration`**Operator claim (Przypisanie operatora):** Wprowadź wartość roli operatora.**Require claim (Wymagaj przypisania):** Wprowadź dane, które powinny być dostępne w tokenie.**Viewer claim (Przypisanie dozorczy):** Wprowadź wartość dla roli dozorczy.**Remote user (Użytkownik zdalny):** Wprowadź wartość identyfikującą użytkowników zdalnych. Pomoże to wyświetlić bieżącego użytkownika w interfejsie WWW urządzenia.**Scopes (Zakresy):** Opcjonalne zakresy, które mogą być częścią tokenu.**Client secret (Tajny element klienta):** Wprowadź hasło OpenID.**Save (Zapisz):** Kliknij, aby zapisać wartości OpenID.**Enable OpenID (Włącz OpenID):** Włącz tę opcję, aby zamknąć bieżące połączenie i zezwolić na uwierzytelnianie urządzenia z poziomu adresu URL dostawcy.

Zdarzenia

Reguły

Reguła określa warunki wyzwajające w urządzeniu wykonywanie danej akcji. Na liście znajdują się wszystkie reguły skonfigurowane w produkcji.

Uwaga

Można utworzyć maksymalnie 256 reguł akcji.



Add a rule (Dodaj regułę): Utwórz regułę.**Nazwa:** Wprowadź nazwę reguły.**Wait between actions (Poczekaj między działaniami):** Wprowadź minimalny czas (w formacie gg:mm:ss), jaki musi upłynąć między aktywacjami reguły. Ustawienie to jest przydatne, gdy reguła jest aktywowana na przykład warunkami trybów dziennego i nocnego, ponieważ zapobiega niepożądanemu uruchamianiu reguły przez niewielkie zmiany natężenia światła podczas wschodu i zachodu słońca.**Condition (Warunek):** Wybierz warunek z listy. Dopiero po spełnieniu tego warunku urządzenie wykona akcję. Jeśli określono wiele warunków, to do wyzwolenia działania konieczne jest spełnienie wszystkich z nich. Informacje na temat konkretnych warunków można znaleźć w części *Get started with rules for events (Reguły dotyczące zdarzeń)*.**Use this condition as a trigger (Użyj tego warunku jako wyzwalacza):** Zaznacz tę opcję, aby ten pierwszy warunek działał tylko jako wyzwalacz początkowy. Oznacza to, że po aktywacji reguła pozostanie czynna przez cały czas, gdy są spełniane wszystkie pozostałe warunki, bez względu na stan pierwszego warunku. Jeżeli nie zaznaczysz tej opcji, reguła będzie aktywna po spełnieniu wszystkich warunków.**Invert this condition (Odwróć ten**

warunek): Zaznacz tę opcję, jeśli warunek ma być przeciwieństwem dokonanego przez Ciebie wyboru.



Add a condition (Dodaj warunek): Kliknij, aby dodać kolejny warunek. **Action (Akcja):** Wybierz akcję z listy i wprowadź jej wymagane informacje. Informacje na temat konkretnych akcji można znaleźć w części *Get started with rules for events (Reguły dotyczące zdarzeń)*.

Odbiorcy

W urządzeniu można skonfigurować powiadamianie odbiorców o zdarzeniach lub wysyłanie plików.

Uwaga

W przypadku skonfigurowania urządzenia do korzystania z protokołu FTP lub SFTP nie należy zmieniać ani usuwać unikatowego numeru sekwencyjnego dodawanego do nazw plików. Jeśli zostało to zrobione, można wysłać tylko jeden obraz na zdarzenie.

Na liście wyświetlani są wszyscy odbiorcy skonfigurowani dla produktu, a także informacje dotyczące ich konfiguracji.

Uwaga



Można utworzyć maksymalnie 20 odbiorców.

AXIS M7104 Video Encoder

Interfejs WWW



Add a recipient (Dodaj odbiorcę): Kliknij, aby dodać odbiorcę. **Nazwa:** Wprowadź nazwę odbiorcy. **Type (Typ):** Wybierz z listy:

-  **FTP**
 - **Host:** Wprowadź adres IP lub nazwę hosta serwera. W przypadku wprowadzenia nazwy hosta upewnij się, że w ustawieniu **System > Network > IPv4 and IPv6 (System > Sieć > IPv4 i IPv6)** podano serwer DNS.
 - **Port:** Wprowadź numer portu wykorzystywanego przez serwer FTP. Domyślny port to 21.
 - **Folder:** Wprowadź ścieżkę dostępu do katalogu, w którym mają być przechowywane pliki. Jeśli nie ma takiego katalogu na serwerze FTP, podczas wczytywania plików zostanie wyświetlony komunikat o błędzie.
 - **Username (Nazwa użytkownika):** Należy tu wprowadzić nazwę użytkownika, która będzie używana przy logowaniu.
 - **Hasło:** Wprowadź hasło logowania.
 - **Use temporary file name (Użyj tymczasowej nazwy pliku):** Wybierz tę opcję, aby wczytywać pliki z tymczasowymi, automatycznie generowanymi nazwami plików. Po zakończeniu wczytywania nazwy plików zostaną zmienione na docelowe. W przypadku przerwania/wstrzymania wczytywania plików nie zostaną one uszkodzone. Pliki tymczasowe nadal pozostaną na dysku. Dzięki temu będzie wiadomo, że wszystkie pliki o danej nazwie są prawidłowe.
 - **Use passive FTP (Użyj pasywnego FTP):** W normalnych warunkach produkt po prostu wysyła żądanie otwarcia połączenia do serwera FTP. Urządzenie inicjuje przesyłanie danych na serwer docelowy i kontrolę serwera FTP. Jest to zazwyczaj konieczne w przypadku zapory ogniowej pomiędzy urządzeniem a serwerem FTP.
- **HTTP**
 - **URL:** Wprowadź adres sieciowy serwera HTTP oraz skrypt obsługujący żądanie. Na przykład: `http://192.168.254.10/cgi-bin/notify.cgi`.
 - **Username (Nazwa użytkownika):** Należy tu wprowadzić nazwę użytkownika, która będzie używana przy logowaniu.
 - **Hasło:** Wprowadź hasło logowania.
 - **Proxy:** Włącz tę opcję i wpisz wymagane informacje, jeżeli konieczne jest dodanie serwera proxy w celu połączenia w serwerem HTTP.
- **HTTPS**
 - **URL:** Wprowadź adres sieciowy serwera HTTPS oraz skrypt obsługujący żądanie. Na przykład: `https://192.168.254.10/cgi-bin/notify.cgi`.
 - **Validate server certificate (Potwierdź certyfikat serwera):** Zaznacz tę opcję, aby sprawdzić certyfikat utworzony przez serwer HTTPS.
 - **Username (Nazwa użytkownika):** Należy tu wprowadzić nazwę użytkownika, która będzie używana przy logowaniu.
 - **Hasło:** Wprowadź hasło logowania.
 - **Proxy:** Włącz tę opcję i wpisz wymagane informacje, jeżeli konieczne jest dodanie serwera proxy w celu połączenia w serwerem HTTPS.
-  **Sieciowa pamięć masowa**

Umożliwia dodanie takiego zasobu sieciowego, jak NAS (sieciowy zasób dyskowy), i wykorzystywanie go jako odbiorcy plików. Pliki zapisywane są w formacie Matroska (MKV).

 - **Host:** Wprowadź adres IP lub nazwę hosta serwera pamięci sieciowej.
 - **Udział:** Podaj nazwę współdzielonego udziału na serwerze hosta.
 - **Folder:** Wprowadź ścieżkę dostępu do katalogu, w którym mają być przechowywane pliki.
 - **Username (Nazwa użytkownika):** Należy tu wprowadzić nazwę użytkownika, która będzie używana przy logowaniu.
 - **Hasło:** Wprowadź hasło logowania.
-  **SFTP**
 - **Host:** Wprowadź adres IP lub nazwę hosta serwera. W przypadku wprowadzenia nazwy hosta upewnij się, że w ustawieniu **System > Network > IPv4 and IPv6 (System > Sieć > IPv4 i IPv6)** podano serwer DNS.
 - **Port:** Wprowadź numer portu wykorzystywanego przez serwer SFTP. Domyślny port to 22.
 - **Folder:** Wprowadź ścieżkę dostępu do katalogu, w którym mają być przechowywane pliki. Jeśli nie ma takiego katalogu na serwerze SFTP, podczas wczytywania plików zostanie wyświetlony komunikat o błędzie.
 - **Username (Nazwa użytkownika):** Należy tu wprowadzić nazwę użytkownika, która będzie używana przy logowaniu.
 - **Hasło:** Wprowadź hasło logowania.

AXIS M7104 Video Encoder

Interfejs WWW

- **SSH host public key type (Typ klucza publicznego hosta SSH) (MD5):** Wprowadź odcisk cyfrowy klucza publicznego zdalnego hosta (ciąg 32 cyfr w szesnastkowym systemie liczbowym). Klient SFTP obsługuje serwery SFTP stosujące SSH-2 i typy klucza hosta RSA, DSA, ECDSA i ED25519. RSA jest preferowaną metodą podczas negocjacji; następnie wykorzystywane są metody ECDSA, ED25519 i DSA. Upewnij się, że wprowadzono prawidłowy klucz hosta MD5 używany przez serwer SFTP. Urządzenie Axis obsługuje klucze szyfrowania MD5 i SHA-256, ale my zalecamy używanie klucza SHA-256, ponieważ jest bezpieczniejszy niż MD5. Więcej informacji o konfigurowaniu serwera SFTP dla urządzenia Axis można znaleźć w *portalu poświęconym systemowi AXIS OS*.
 - **SSH host public key type (Typ klucza publicznego hosta SSH) (SHA256):** Wprowadź odcisk cyfrowy klucza publicznego zdalnego hosta (ciąg 43 cyfr w systemie kodowania Base64). Klient SFTP obsługuje serwery SFTP stosujące SSH-2 i typy klucza hosta RSA, DSA, ECDSA i ED25519. RSA jest preferowaną metodą podczas negocjacji; następnie wykorzystywane są metody ECDSA, ED25519 i DSA. Upewnij się, że wprowadzono prawidłowy klucz hosta MD5 używany przez serwer SFTP. Urządzenie Axis obsługuje klucze szyfrowania MD5 i SHA-256, ale my zalecamy używanie klucza SHA-256, ponieważ jest bezpieczniejszy niż MD5. Więcej informacji o konfigurowaniu serwera SFTP dla urządzenia Axis można znaleźć w *portalu poświęconym systemowi AXIS OS*.
 - **Use temporary file name (Użyj tymczasowej nazwy pliku):** Wybierz tę opcję, aby wczytywać pliki z tymczasowymi, automatycznie generowanymi nazwami plików. Po zakończeniu wczytywania nazwy plików zostaną zmienione na docelowe. W przypadku przerwania/wstrzymania wczytywania plików nie zostaną one uszkodzone. Pliki tymczasowe nadal pozostaną na dysku. Dzięki temu będzie wiadomo, że wszystkie pliki o danej nazwie są prawidłowe.
- **SIP or VMS (SIP lub VMS) ** :
- SIP:** Wybierz w celu nawiązania połączenia SIP.
VMS: Wybierz w celu nawiązania połączenia VMS.
- **From SIP account (Z konta SIP):** Wybierz z listy.
 - **To SIP address (Na adres SIP):** Wprowadź adres SIP.
 - **Test (Testuj):** Kliknij, aby sprawdzić, czy ustawienia połączeń działają prawidłowo.
- **E-mail**
- **Wyślij wiadomość e-mail do:** Wprowadź adresy odbiorców. Aby wprowadzić wiele adresów e-mail, oddziel je przecinkami.
 - **Wyślij e-mail przez:** Wprowadź adres serwera nadawcy.
 - **Username (Nazwa użytkownika):** Wprowadź nazwę użytkownika serwera poczty. Jeżeli serwer nie wymaga uwierzytelnienia, nie wypełniaj tego pola.
 - **Hasło:** Wprowadź hasło dostępu do serwera poczty. Jeżeli serwer nie wymaga uwierzytelnienia, nie wypełniaj tego pola.
 - **Email server (SMTP) (Serwer poczty e-mail (SMTP)):** Wprowadź nazwę serwera SMTP, na przykład smtp.gmail.com, smtp.mail.yahoo.com.
 - **Port:** wprowadź numer portu serwera SMTP, używając wartości z zakresu 0–65535. Wartość domyślna to 587.
 - **Szyfrowanie:** Aby używać szyfrowania, wybierz opcję SSL lub TLS.
 - **Validate server certificate (Potwierdź certyfikat serwera):** Jeżeli używasz szyfrowania, zaznacz tę opcję, aby weryfikować tożsamość urządzenia. Certyfikat może mieć własny podpis lub podpis jednostki certyfikującej (CA).
 - **POP authentication (Uwierzytelnianie POP):** Włącz tę opcję i wprowadź nazwę serwera POP, na przykład pop.gmail.com.

Uwaga

Niektórzy dostawcy usług poczty elektronicznej stosują filtry bezpieczeństwa, uniemożliwiające odbiór lub przeglądanie dużej liczby załączników, odbieranie wiadomości cyklicznych itp. Aby zapobiec zablokowaniu konta lub usunięciu wiadomości, należy sprawdzić regulamin zabezpieczeń dostawcy usług.

- **TCP**
 - **Host:** Wprowadź adres IP lub nazwę hosta serwera. W przypadku wprowadzenia nazwy hosta upewnij się, że w ustawieniu **System > Network > IPv4 and IPv6 (System > Sieć > IPv4 i IPv6)** podano serwer DNS.
 - **Port:** Wprowadź numer portu dostępowego serwera.

Test (Testuj): Kliknij, aby przetestować konfigurację.  Menu kontekstowe zawiera opcje: **View recipient (Pokaż odbiorcę):** Kliknij, aby wyświetlić wszystkie dane odbiorcy. **Copy recipient (Kopiuj odbiorcę):** Kliknij, aby skopiować odbiorcę. Po skopiowaniu odbiorcy można wprowadzić zmiany w nowym wpisie odbiorcy. **Delete recipient (Usuń odbiorcę):** Kliknij, aby trwale usunąć odbiorcę.

AXIS M7104 Video Encoder

Interfejs WWW

Harmonogramy

Harmonogramów i zdarzeń jednorazowych można użyć jako warunków reguł. Na liście wyświetlane są wszystkie harmonogramy

i zdarzenia jednorazowe skonfigurowane dla produktu, a także informacje dotyczące ich konfiguracji.



Add schedule (Dodaj harmonogram):

Kliknij, aby utworzyć harmonogram lub impuls.

Wyzwalacze ręczne

Wyzwalacz manualny służy do ręcznego wyzwalania reguły. Wyzwalacza manualnego można na przykład użyć do walidacji akcji podczas instalacji i konfiguracji produktu.

MQTT

MQTT (przesyłanie telemetryczne usługi kolejowania wiadomości) to standardowy protokół do obsługi komunikacji w Internecie rzeczy (IoT). Został zaprojektowany z myślą o uproszczeniu integracji IoT i jest wykorzystywany w wielu branżach do podłączania urządzeń zdalnych przy jednoczesnej minimalizacji objętości kodu i obciążenia sieci. Klient MQTT w oprogramowaniu urządzeń Axis może ułatwiać integrację danych i zdarzeń generowanych w urządzeniu z systemami, które nie są oprogramowaniem do zarządzania materiałem wizyjnym (VMS). Konfiguracja urządzenia jako klienta MQTT. Komunikacja MQTT oparta jest na dwóch jednostkach, klientach i brokerze. Klienci mogą wysyłać i odbierać wiadomości. Broker odpowiedzialny jest za rozsyłanie wiadomości między klientami. Więcej informacji o protokole MQTT znajdziesz w *portalu poświęconym systemowi AXIS OS*.

ALPN

ALPN to rozszerzenie TLS/SSL umożliwiające wybranie protokołu aplikacji na etapie uzgadniania połączenia między klientem a serwerem. Służy do włączania ruchu MQTT przez port używany przez inne protokoły, takie jak HTTP. Czasami może nie być dedykowanego portu otwartego dla komunikacji MQTT. W takich przypadkach pomocne może być korzystanie z ALPN do negocjowania użycia MQTT jako protokołu aplikacji na standardowym porcie akceptowanym przez zapory sieciowe.

Klient MQTT

Connect (Połącz): włącz lub wyłącz klienta MQTT. **Status (Stan):** pokazuje bieżący status klienta MQTT. **BrokerHost:** wprowadź nazwę hosta lub adres IP serwera MQTT. **Protocol (Protokół):** wybór protokołu, który ma być używany. **Port:** wprowadź numer portu.

- 1883 to wartość domyślna ustawienia MQTT over TCP (MQTT przez TCP)
- 8883 to wartość domyślna dla MQTT przez SSL
- 80 to wartość domyślna dla MQTT przez WebSocket
- 443 to wartość domyślna dla MQTT przez WebSocket Secure

ALPN protocol (Protokół ALPN): Wprowadź nazwę protokołu ALPN dostarczoną przez dostawcę brokera MQTT. Dotyczy to tylko ustawień MQTT przez SSL i MQTT przez WebSocket Secure. **Username (Nazwa użytkownika):** należy tu wprowadzić nazwę użytkownika, która będzie umożliwiać klientowi dostęp do serwera. **Hasło:** wprowadzić hasło dla nazwy użytkownika. **Client ID (Identyfikator klienta):** wprowadź identyfikator klienta. Identyfikator klienta jest wysyłany do serwera w momencie połączenia klienta. **Clean session (Czysta sesja):** steruje zachowaniem w czasie połączenia i czasie rozłączenia. Po wybraniu tej opcji informacje o stanie są odrzucane podczas podłączania i rozłączania. **HTTP proxy (Serwer proxy HTTP):** Adres URL o maksymalnej długości 255 bajtów. Jeśli nie chcesz używać serwera proxy HTTP, możesz zostawić to pole puste. **HTTPS proxy (Serwer proxy HTTPS):** Adres URL o maksymalnej długości 255 bajtów. Jeśli nie chcesz używać serwera proxy HTTPS, możesz zostawić to pole puste. **Keep alive interval (Przedział czasowy KeepAlive)** Umożliwia klientowi detekcję, kiedy serwer przestaje być dostępny, bez konieczności oczekiwania na długi limit czasu TCP/IP. **Timeout (Przekroczenie limitu czasu):** interwał czasowy (w sekundach) pozwalający na zakończenie połączenia. Wartość domyślna: 60. **Prefiks tematu urządzenia:** Używany w domyślnych wartościach tematu w komunikacji łączenia i komunikacji LWT na karcie MQTT client (Klient MQTT) oraz w warunkach publikowania na karcie MQTT publication (Publikacja MQTT). **Reconnect automatically (Ponowne połączenie automatyczne):** określa, czy klient powinien ponownie połączyć się automatycznie po rozłączeniu. **Komunikat łączenia** określa, czy podczas ustanawiania połączenia ma być wysyłany komunikat. **Send message (Wysłanie wiadomości):** włącz, aby wysyłać wiadomości. **Use default (Użyj domyślnych):** wyłącz, aby wprowadzić własną wiadomość domyślną. **Topic (Temat):** wprowadź temat wiadomości domyślniej. **Payload (Próbka):** wprowadź treść wiadomości domyślniej. **Retain (Zachowaj):** wybierz, aby zachować stan klienta w tym Topic (Temacie). **QoS:** zmiana warstwy QoS dla przepływu pakietów. **Wiadomość Ostatnia Wola i Testament** Funkcja Last Will Testament (LWT) zapewnia klientowi dostarczenie informacji wraz z poświadczeniami w momencie łączenia się z brokerem. Jeżeli klient nie rozłączy się w pewnym momencie w późniejszym terminie (może to być spowodowane brakiem źródła zasilania), może umożliwić brokerowi dostarczenie komunikatów do innych klientów. Ten komunikat LWT ma taką samą postać jak zwykła

AXIS M7104 Video Encoder

Interfejs WWW

wiadomość i jest kierowany przez tę samą mechanikę. **Send message (Wysłanie wiadomości)**: włącz, aby wysłać wiadomości. **Use default (Użyj domyślnych)**: wyłącz, aby wprowadzić własną wiadomość domyślną. **Topic (Temat)**: wprowadź temat wiadomości domyślny. **Payload (Próbka)**: wprowadź treść wiadomości domyślny. **Retain (Zachowaj)**: wybierz, aby zachować stan klienta w tym Topic (Temacie). **QoS**: zmiana warstwy QoS dla przepływu pakietów.

Publikacja MQTT

Użyj domyślnego prefiksu: Wybierz ustawienie, aby używać domyślnego prefiksu zdefiniowanego za pomocą prefiksu urządzenia w zakładce MQTT client (Klient MQTT). **Dołącz nazwę tematu**: Wybierz, aby do tematu MQTT dołączać tematy opisujące warunek. **Dołącz nazwy przestrzenne tematu**: Wybierz, aby do tematu MQTT dołączać przestrzenie nazw tematów ONVIF. **Include serial number (Uwzględnij numer seryjny)**: Wybierz, aby w danych właściwych usługi MQTT umieszczać numer seryjny urządzenia.



Add condition (Dodaj warunek): Kliknij, aby dodać warunek. **Retain (Zachowaj)**: Definiuje, które komunikaty MQTT mają być wysłane jako zachowywane.

- **Brak**: Wysyłanie wszystkich komunikatów jako niezachowywanych.
- **Property (Właściwość)**: Wysyłanie tylko komunikatów ze stanem jako zachowywanych.
- **All (Wszystkie)**: Wysyłanie komunikatów ze stanem i bez stanu jako zachowywanych.

QoS: Wybierz żądany poziom publikacji MQTT.

Subskrypcje MQTT



Add subscription (Dodaj subskrypcję): Kliknij, aby dodać nową subskrypcję usługi MQTT. **Subscription filter (Filtr subskrypcyjny)**: Wprowadź temat MQTT, który chcesz subskrybować. **Use device topic prefix (Użyj prefiksu tematu urządzenia)**: Dodaj filtr subskrypcji jako prefiks do tematu MQTT. **Subscription type (Typ subskrypcji)**:

- **Stateless (Bez stanu)**: Wybierz, aby przekształcać komunikaty MQTT na komunikaty bezstanowe.
- **Stateful (Ze stanem)**: Wybierz, aby przekształcać komunikaty MQTT na warunek. Dane właściwe będą służyły do określania stanu.

QoS: Wybierz żądany poziom subskrypcji MQTT.

Nałożenia MQTT

Uwaga

Zanim będzie można dodawać modyfikatory nakładek MQTT, należy ustanowić połączenie z brokerem MQTT.



Add overlay modifier (Dodaj modyfikator nałożenia): Kliknij, aby dodać nowy modyfikator nakładki. **Topic filter (Filtr tematów)**: Dodaj temat MQTT zawierający dane, które mają być pokazywane w nakładce. **Data field (Pole danych)**: Wprowadź klucz danych właściwych komunikatu, które mają być wyświetlane w nakładce, zakładając, że komunikat jest w formacie JSON. **Modifier (Modyfikator)**: Używanie utworzonego modyfikatora podczas tworzenia nakładki.

- Modyfikatory rozpoczynające się ciągiem znaków **#XMP** pokazują wszystkie dane otrzymane z tematu.
- Modyfikatory rozpoczynające się ciągiem znaków **#XMD** pokazują dane wprowadzone w polu danych.

Przechowywanie

Sieciowa pamięć masowa

AXIS M7104 Video Encoder

Interfejs WWW

Ignore (Ignoruj): włączenie tej opcji będzie powodowało ignorowanie zasobów pamięci sieciowej.**Add network storage (Dodaj zasób sieciowy):** Kliknij tę opcję w celu dodania udziału sieciowego, w którym będziesz zapisywać nagrania.

- **Adres:** Wprowadź adres IP lub nazwę serwera hosta. Zazwyczaj jest nim NAS (sieciowy zasób dyskowy). Zalecamy skonfigurowanie hosta tak, aby używał stałego adresu IP (nie DHCP, ponieważ dynamiczne adresy IP mogą się zmieniać) albo używanie DNS. Nazwy Windows SMB/CIFS nie są obsługiwane.
- **Network share (Udział sieciowy):** Podaj nazwę współdzielonego udziału na serwerze hosta. Z jednego udziału sieciowego może korzystać kilka urządzeń Axis, ponieważ każde z nich ma swój folder.
- **User (Użytkownik):** Jeżeli serwer wymaga logowania, wprowadź nazwę użytkownika. W celu zalogowania się do konkretnego serwera domeny wprowadź domenę i nazwę użytkownika.
- **Hasło:** Jeżeli serwer wymaga logowania, podaj hasło.
- **SMB version (Wersja SMB):** Wybierz wersję protokołu pamięci masowej SMB, który będzie używany do łączenia z sieciowym zasobem dyskowym. Jeżeli wybierzesz opcję **Auto (Automatycznie)**, urządzenie będzie próbowało użyć jednej z bezpiecznych wersji protokołu SMB: 3.02, 3.0 lub 2.1. Wybierz opcję 1.0 lub 2.0, aby łączyć ze starszymi sieciowymi zasobami dyskowymi, które nie obsługują wyższych wersji. Więcej informacji o obsłudze protokołu SMB w urządzeniach Axis znajdziesz *tutaj*.
- **Add share without testing (Dodaj udział bez testowania):** Wybierz tę opcję, aby dodać udział sieciowy, nawet jeżeli podczas testu połączenia zostanie wykryty błąd. Błąd może wynikać na przykład z niepodania hasła, podczas gdy serwer go wymaga.

Remove network storage (Usuń sieciovą pamięć masową): Kliknij tę opcję w celu odinstalowania, odpięcia i usunięcia połączenia z udziałem sieciowym. Spowoduje to usunięcie wszystkich ustawień udziału sieciowego.**Unbind (Odepnij):** Kliknięcie tej opcji spowoduje odpięcie i odłączenie udziału sieciowego.

Bind (Powiąz): kliknięcie tej opcji spowoduje powiązanie i połączenie udziału sieciowego.**Unmount (Odmontuj):** Kliknięcie tej opcji spowoduje odmontowanie udziału sieciowego.

Mount (Zamontuj): kliknięcie tej opcji spowoduje zamontowanie udziału sieciowego.**Write protect (Zabezpieczenie przed zapisem):** Włącz tę opcję, aby uniemożliwić zapis w udziale sieciowym i zabezpieczyć nagrania przed usunięciem. Nie można formatować udziału sieciowego zabezpieczonego przed zapisem.**Retention time (Czas przechowywania):** Wybierz, jak długo nagrania mają być przechowywane, aby ograniczyć liczbę starych nagrań lub ze względu na zachowanie zgodności z regulacjami w sprawie przechowywania danych. Zapelnienie zasobu sieciowego spowoduje usunięcie starych nagrań przed upływem wybranego czasu. **Narzędzia**

- **Test connection (Test połączenia):** Opcja ta służy do sprawdzenia połączenia z udziałem sieciowym.
- **Format (Formatuj):** Istnieje możliwość sformatowania udziału sieciowego, np., gdy chcesz szybko usunąć wszystkie dane. CIFS jest dostępną opcją systemu plików.

Use tool (Użyj narzędzia): Kliknij, aby aktywować wybrane narzędzie.

Pamięć pokładowa

Ważne

Ryzyko utraty danych i uszkodzenia nagrań. Nie wyjmuj karty SD, gdy urządzenie działa. Odłącz kartę SD przed jej usunięciem.

Odmontuj: Kliknij w celu bezpiecznego usunięcia karty SD.**Write protect (Zabezpieczenie przed zapisem):** Włącz, aby uniemożliwić zapis na karcie SD i zabezpieczyć zapisy przed usunięciem. Nie można formatować kart SD zabezpieczonych przed zapisem.**Autoformat (Automatyczne formatowanie):** Włącz, aby automatycznie formatować nowo włożoną kartę SD. Powoduje to formatowanie systemu plików do ext4.**Ignore (Ignoruj):** Włączenie tej opcji powoduje zaprzestanie przechowywania nagrań na karcie SD. Jeżeli ignorujesz kartę SD, urządzenie nie będzie jej rozpoznawać. Z tego ustawienia mogą korzystać tylko administratorzy.**Retention time (Czas przechowywania):** Wybierz, jak długo mają być przechowywane nagrania, aby ograniczyć liczbę starych nagrań lub zachować zgodność z regulacjami z zakresu przechowywania danych. Zapelnienie karty SD powoduje usuwanie starych nagrań przed upływem czasu ich przechowywania.**Narzędzia**

- **Check (Sprawdź):** Opcja ta umożliwia wykrycie błędów na karcie SD.
- **Napraw:** Opcja ta umożliwia naprawę błędów w systemie plików.
- **Format (Formatuj):** Opcja ta umożliwia sformatowanie karty SD w celu zmiany systemu plików i usunięcia wszystkich danych. Kartę SD można sformatować tylko w systemie plików ext4. W celu uzyskania dostępu do danych na karcie z poziomu systemu Windows® należy zainstalować sterownik lub aplikację ext4 innego producenta.
- **Encrypt (Szyfruj):** To narzędzie umożliwia sformatowanie karty SD i włączenie szyfrowania. Powoduje to usunięcie wszystkich danych znajdujących się na karcie SD. Wszelkie nowe dane zapisane na karcie SD zostaną zaszyfrowane.
- **Decrypt (Odszyfruj):** To narzędzie pozwala sformatować kartę SD bez szyfrowania. Powoduje to usunięcie wszystkich danych znajdujących się na karcie SD. Wszelkie nowe dane zapisane na karcie SD nie zostaną zaszyfrowane.
- **Change password (Zmień hasło):** Umożliwia zmianę hasła wymaganego do szyfrowania karty SD.

Use tool (Użyj narzędzia): Kliknij, aby aktywować wybrane narzędzie.

AXIS M7104 Video Encoder









Interfejs WWW

Wear trigger (Wyzwalacz reakcji na zużycie): Ustaw wartość poziomu zużycia karty SD, przy którym ma być wyzwalana akcja. Poziom zużycia może się mieścić w przedziale od 0 do 200%. Nowa karta SD, która nigdy nie była używana, ma poziom zużycia równy 0%. Poziom zużycia w 100% wskazuje, że kończy się przewidywany okres przydatności użytkowej karty. Gdy poziom zużycia osiągnie 200%, istnieje wysokie ryzyko nieprawidłowego działania karty SD. Zalecamy ustawienie wartości wyzwalacza zużycia w zakresie od 80 do 90%. Zapewni to czas na pobranie wszystkich potrzebnych nagrań i wymianę karty, zanim zużyje się ona w nadmiernym stopniu. Funkcja wyzwalacza zużycia pozwala skonfigurować zdarzenie, a następnie otrzymać powiadomienie, że karta zużyła się w określonym stopniu.

Profile strumienia

Profil strumienia to grupa ustawień wpływających na strumień wideo. Profili strumieni można używać w różnych sytuacjach, na przykład podczas tworzenia zdarzeń oraz rejestrowania za pomocą reguł.



Add stream profile (Dodaj profil strumienia): Kliknij to polecenie w celu utworzenia nowego profilu strumienia. **Preview (Podgląd):** Podgląd strumienia wideo z wybranymi ustawieniami profilu strumienia. Zmiana ustawień na stronie powoduje aktualizowanie podglądu. Jeśli urządzenie ma różne obszary obserwacji, aktywny obszar obserwacji można zmienić w menu rozwijanym w lewym dolnym rogu obrazu. **Nazwa:** Nadaj profilowi nazwę. **Description (Opis):** Dodaj opis profilu. **Video codec (Kodek wideo):** Wybierz kodek wideo, który ma być stosowany w profilu. **Rozdzielczość:** Opis tego ustawienia znajduje się w temacie. **Frame rate (Liczba klatek na sekundę):** Opis tego ustawienia znajduje się w temacie. **Compression (Kompresja):** Opis tego ustawienia znajduje się w temacie. **Zipstream**  : Opis tego ustawienia znajduje się w temacie. **Optimize for storage (Optymalizacja pod kątem pamięci masowej)**  : Opis tego ustawienia znajduje się w temacie. **Dynamic FPS (Dynamiczna liczba klatek na sekundę)**  : Opis tego ustawienia znajduje się w temacie. **Dynamic GOP (Dynamiczna grupa obrazów)**  : Opis tego ustawienia znajduje się w temacie. **Mirror (Odbicie lustrzane)**  : Opis tego ustawienia znajduje się w temacie. **GOP length (Długość grupy obrazów)**  : Opis tego ustawienia znajduje się w temacie. **Bitrate control (Kontrola przepływności bitowej):** Opis tego ustawienia znajduje się w temacie. **Include overlays (Uwzględnij nałożenia)**  : Wybierz typ nakładek, jakie mają być dołączane. Informacje o dodawaniu nakładek znajdują się w temacie. **Include audio (Dołącz audio)**  : Opis tego ustawienia znajduje się w temacie.

ONVIF

Konta ONVIF

ONVIF (Open Network Video Interface Forum) to międzynarodowy standard interfejsu, który ułatwia użytkownikom końcowym, integratorom, konsultantom i producentom wykorzystanie możliwości oferowanych przez technologie sieciowe. ONVIF zapewnia zgodność operacyjną między urządzeniami różnych producentów, zwiększa elastyczność systemu, zmniejsza jego koszty i upraszcza obsługę.

Utworzenie konta ONVIF powoduje automatyczne włączenie komunikacji ONVIF. Nazwy konta i hasła należy używać podczas komunikacji ONVIF z urządzeniem. Więcej informacji znajduje się na stronach dla programistów Axis Developer Community w witrynie axis.com.

AXIS M7104 Video Encoder

Interfejs WWW



Add accounts (Dodaj konta): Kliknij, aby dodać nowe konto ONVIF. **Account (Konto):** Wprowadź niepowtarzalną nazwę konta. **Nowe hasło:** wprowadzić hasło do konta. Hasło musi mieć 1–64 znaki. Dozwolone są tylko możliwe do wydrukowania znaki ASCII (kod od 32 do 126), na przykład litery, cyfry, znaki interpunkcyjne i niektóre symbole. **Repeat password (Powtórz hasło):** Wprowadź ponownie to samo hasło. **Rola:**

- **Administrator:** Ma nieograniczony dostęp do wszystkich ustawień. Administrator może też dodawać, aktualizować i usuwać inne konta.
- **Operator:** Ma dostęp do wszystkich ustawień poza:
 - Wszystkie ustawienia System.
 - Dodawanie aplikacji.
- **Media account (Konto multimedialne):** Dostęp wyłącznie do strumienia wideo.



Menu kontekstowe zawiera opcje: **Update account (Zaktualizuj konto):** Pozwala edytować właściwości konta. **Delete account (Usuń konto):** Pozwala usunąć konto. Nie można usunąć konta root.

Profile mediów ONVIF

Profil mediów ONVIF składa się z zestawu konfiguracji, które można wykorzystać do zmiany ustawień strumienia mediów. Możesz tworzyć nowe profile z własnym zestawem konfiguracji lub używać wstępnie skonfigurowanych profili do szybkiego ustawienia funkcji.



Add media profile (Dodaj profil mediów): Kliknij, aby dodać nowy profil ONVIF. **Profile name (Nazwa profilu):** Dodaj nazwę profilu multimedialnego. **Video source (Źródło wideo):** Wybierz źródło wideo dla swojej konfiguracji.

- **Select configuration (Wybierz konfigurację):** Wybierz z listy konfigurację zdefiniowaną przez użytkownika. Konfiguracje na liście rozwijanej odpowiadają kanałom wideo urządzenia, w tym widokom wieloobrazowym, obszarom obserwacji i kanałom wirtualnym.

Video encoder (Wideoenkoder): Wybierz format kodowania wideo dla swojej konfiguracji.

- **Select configuration (Wybierz konfigurację):** Wybierz z listy konfigurację zdefiniowaną przez użytkownika i skonfiguruj ustawienia kodowania. Konfiguracje na liście rozwijanej pełnią rolę identyfikatorów/nazw konfiguracji wideoenkodera. Wybierz użytkownika od 0 do 15, aby zastosować własne ustawienia, lub wybierz jednego z użytkowników domyślnych, aby użyć wstępnie zdefiniowanych ustawień dla określonego formatu kodowania.

Uwaga

Aby uzyskać dostęp do opcji wyboru źródła dźwięku i konfiguracji enkodera audio, włącz dźwięk w urządzeniu.

Audio source (Źródło audio)  : Wybierz źródło sygnału wejściowego audio dla swojej konfiguracji.

- **Select configuration (Wybierz konfigurację):** Wybierz z listy konfigurację zdefiniowaną przez użytkownika i skonfiguruj ustawienia audio. Konfiguracje na liście rozwijanej odpowiadają wejściom audio urządzenia. Jeśli urządzenie ma jedno wejście audio, będzie ono oznaczone jako „user0”. Jeżeli w urządzeniu jest kilka wejść audio, na liście pojawi się odpowiadająca im liczba użytkowników.

Audio encoder (Audioenkoder)  : Wybierz format kodowania audio dla swojej konfiguracji.

- **Select configuration (Wybierz konfigurację):** Wybierz z listy konfigurację zdefiniowaną przez użytkownika i skonfiguruj ustawienia kodowania audio. Konfiguracje na liście rozwijanej pełnią rolę identyfikatorów/nazw konfiguracji wideoenkodera audio.

Audio decoder (Audiodekoder)  : Wybierz format dekodowania audio dla swojej konfiguracji.

- **Select configuration (Wybierz konfigurację):** Wybierz z listy konfigurację zdefiniowaną przez użytkownika i skonfiguruj ustawienia. Konfiguracje na liście rozwijanej pełnią rolę identyfikatorów/nazw konfiguracji.

Audio output (Wyjście audio)  : Wybierz format wyjścia audio dla swojej konfiguracji.

- **Select configuration (Wybierz konfigurację):** Wybierz z listy konfigurację zdefiniowaną przez użytkownika i skonfiguruj ustawienia. Konfiguracje na liście rozwijanej pełnią rolę identyfikatorów/nazw konfiguracji.

Metadata (Metadane): Wybierz metadane, które chcesz uwzględnić w konfiguracji.

- **Select configuration (Wybierz konfigurację):** Wybierz z listy konfigurację zdefiniowaną przez użytkownika i skonfiguruj metadanych Konfiguracje na liście rozwijanej pełnią rolę identyfikatorów/nazw konfiguracji metadanych.

AXIS M7104 Video Encoder

Interfejs WWW



PTZ : Wybierz ustawienia PTZ dla swojej konfiguracji.

- **Select configuration (Wybierz konfigurację):** Wybierz z listy konfigurację zdefiniowaną przez użytkownika i skonfiguruj ustawienia PTZ. Konfiguracje na liście rozwijanej odpowiadają kanałom wideo urządzenia z obsługą PTZ.

Create (Utwórz): Kliknij tę opcję, aby zapisać ustawienia i utworzyć profil. **Cancel (Anuluj):** Kliknij tę opcję, aby anulować konfigurację i wyzerować wszystkie ustawienia. **profile_x (profil_x):** Kliknij nazwę profilu, aby utworzyć i edytować wstępnie skonfigurowany profil.

Metadane analityczne

Producenci metadanych

Wyświetla listę aplikacji transmitujących metadane oraz wykorzystywane przez nie kanały.

Producer (Producent): Aplikacja generująca metadane. Poniżej aplikacji znajduje się lista typów metadanych przesyłanych przez nią strumieniowo z urządzenia. **Kanał:** Kanał używany przez aplikację. Należy zaznaczyć to pole, aby włączyć strumień metadanych. Usunąć zaznaczenie, aby zapewnić zgodność lub zarządzać zasobami.

Detektory

Sabotaż kamery

Gdy scena ulegnie zmianie, na przykład z powodu zasłonięcia obiektywu, spryskania go farbą lub znaczącego rozregulowania ostrości, to po upływie czasu określonego w ustawieniu **Trigger delay (Opóźnienie wyzwalacza)** detektor sabotażu kamery wygeneruje alarm. Detektor sabotażu aktywuje się tylko w razie braku ruchu kamery przez 10 sekund. W tym czasie detektor ustawia model sceny, którego używa do porównania w celu wykrycia sabotażu w rejestrowanych obrazach. Aby model sceny został prawidłowo skonfigurowany, obraz musi być ostry, warunki oświetlenia prawidłowe, a kamera nie może być skierowana w miejsce bez konturów, takie jak gładka ściana. Funkcji wykrywania sabotażu kamery można użyć jako warunku wyzwalania akcji.

Trigger delay (Opóźnienie wyzwalacza): Wprowadź minimalny czas, przez jaki muszą być aktywne warunki sabotażu, zanim nastąpi wyzwolenie alarmu. Pozwoli to zapobiec fałszywym alarmom wywołanym przez znane warunki wpływające na obraz. **Trigger on dark images (Wyzwól przy ciemnym obrazie):** Po spryskaniu obiektywu farbą trudno jest wywołać alarm, ponieważ nie można odróżnić tej sytuacji od innych, podczas których występuje ten sam efekt zaciemnienia obrazu, na przykład kiedy warunki oświetlenia ulegają zmianie. Po włączeniu tego parametru alarmy będą generowane we wszystkich przypadkach, w których obraz ulegnie zaciemnieniu. Gdy funkcja jest wyłączona, urządzenie nie będzie generować alarmów w razie zaciemnienia obrazu.

Uwaga

Do wykrywania prób sabotażu w scenach statycznych i zawierających niewiele obiektów.

Wejście wideo

Każde wejście wideo jest zakańczane złączem koncentrycznym/BNC oraz wyświetlane jako ponumerowany kanał. Podłącz kabel koncentryczny wideo 75 Ohm; zalecana maksymalna długość wynosi 250 m (800 stóp). **Automatic (Automatycznie):** Ustawienie domyślne. Enkoder automatycznie wykrywa standard i rozdzielczość materiału wizyjnego. **Manual (Ręcznie):** W kanale można sztywno ustawić określony standard i rozdzielczość materiału wizyjnego. **Ładuj ponownie:** Kliknięcie przywraca bieżące ustawienia enkodera. **Oznacz jako skonfigurowane:** Kliknięcie potwierdza ustawienia wejścia wideo. Na stronie Status (Stan) wejście wideo jest wyświetlane jako skonfigurowane. **Save changes & restart (Zapisz zmiany i uruchom ponownie):** Kliknięcie spowoduje zapisanie zmian i ponowne uruchomienie urządzenia. Ponowne uruchomienie urządzenia wpłynie na trwające nagrania.

Akcesoria

Obrót/pochylenie/zbliżenie

AXIS M7104 Video Encoder

Interfejs WWW

Do połączeń z zewnętrznymi urządzeniami PTZ należy używać sterowników PTZ.

- **Driver (Sterownik):** Wybierz sterownik urządzenia PTZ. Aby podłączone urządzenie działało poprawnie, wymagany jest sterownik.
- **Device type (Typ urządzenia):** Wybierz typ podłączanego urządzenia z listy rozwijanej. Typ urządzenia to zależy od sterownika.
- **Device id (ID urządzenia):** Wpisz ID lub adres podłączonego urządzenia PTZ. Adres można znaleźć w dokumentacji urządzenia.

Więcej informacji dotyczących sterowników PTZ: .

Dzienniki

Raporty i dzienniki

Raporty

- **Wyświetl raport serwera o urządzeniu:** Opcja ta pozwala wyświetlić informacje o stanie produktu w wyskakującym oknie. W raporcie o serwerze automatycznie umieszczany jest dziennik dostępu.
- **Download the device server report (Pobierz raport serwera o urządzeniu):** Opcja ta powoduje utworzenie pliku ZIP, który zawiera pełny raport serwera w pliku tekstowym w formacie UTF-8 oraz migawkę bieżącego podglądu na żywo. Podczas kontaktowania się z pomocą techniczną zawsze dodawaj plik zip raportu serwera.
- **Download the crash report (Pobierz raport o awarii):** Pobierz archiwum ze szczegółowymi informacjami o stanie serwera. Raport o awarii zawiera informacje znajdujące się w raporcie o serwerze oraz szczegółowe dane pomocne w usuwaniu błędów. W raporcie tym mogą się znajdować informacje poufne, np. ślady sieciowe. Wygenerowanie raportu może potrwać kilka minut.

Dzienniki

- **View the system log (Wyświetl dziennik systemu):** Kliknij tutaj, aby wyświetlić informacje o zdarzeniach systemowych, takich jak uruchamianie urządzenia, ostrzeżenia i komunikaty krytyczne.
- **Wyświetl dziennik dostępu:** Kliknij tutaj, by wyświetlić wszystkie nieudane próby uzyskania dostępu do urządzenia, na przykład gdy użyto nieprawidłowego hasła logowania.

Ślad sieciowy

Ważne

Plik śladu sieciowego może zawierać dane poufne, takie jak certyfikaty lub hasła.

Plik śladu sieciowego, rejestrujący aktywność w sieci, może pomóc w rozwiązywaniu problemów. **Trace time (Czas śledzenia):** Wybierz czas trwania śledzenia w sekundach lub minutach i kliknij przycisk **Download (Pobierz)**.

Zdalny dziennik systemu

Dziennik systemowy to standard rejestracji komunikatów. Umożliwia on oddzielenie oprogramowania, które generuje komunikaty, systemu przechowującego je i oprogramowania, które je raportuje i analizuje. Każdy komunikat jest oznaczony etykietą z kodem obiektu wskazującym typ oprogramowania, które wygenerowało komunikat, oraz przypisany poziom ważności.



Server (Serwer): Kliknij, aby dodać nowy serwer. **Host:** Wprowadź nazwę hosta lub adres IP serwera. **Format (Formatuj):** Wybierz format komunikatu dziennika systemowego, który ma być używany.

- Axis
- RFC 3164
- RFC 5424

Protocol (Protokół): Wybierz protokołu, który ma być używany:

- UDP (port domyślny to 514)
- TCP (port domyślny to 601)
- TLS (port domyślny to 6514)

Port: Wpisywanie innego numeru portu w miejsce obecnego. **Severity (Ciężkość):** Zdecyduj, które komunikaty będą wysyłane po wyzwoleniu. **CA certificate set (Certyfikat CA ustawiony):** Umożliwia wyświetlenie aktualnych ustawień lub dodanie certyfikatu.

AXIS M7104 Video Encoder

Interfejs WWW

Zwykła konfiguracja

Opcja zwykłej konfiguracji przeznaczona jest dla zaawansowanych użytkowników, którzy mają doświadczenie w konfigurowaniu urządzeń Axis. Na stronie tej można skonfigurować i edytować większość parametrów.

Konserwacja

Restart (Uruchom ponownie): Uruchom ponownie urządzenie. Nie wpłynie to na żadne bieżące ustawienia. Uruchomione aplikacje zostaną ponownie uruchomione automatycznie. **Restore (Przywróć):** Opcja ta umożliwia przywrócenie *większości* domyślnych ustawień fabrycznych. Następnie konieczne jest ponowne skonfigurowanie urządzeń i aplikacji, zainstalowanie aplikacji, które nie zostały wstępnie zainstalowane, a także ponowne utworzenie wszystkich zdarzeń i wstępnych ustawień.

Ważne

Operacja przywrócenia spowoduje, że będą zapisane tylko następujące ustawienia:

- protokół uruchamiania (DHCP lub stały adres),
- statyczny adres IP,
- Router domyślny
- Maska podsieci
- ustawienia 802.1X.
- Ustawienia O3C
- Adres IP serwera DNS

Ustawienia fabryczne: Przywróć *wszystkie* ustawienia do domyślnych wartości fabrycznych. Po zakończeniu tej operacji konieczne będzie zresetowanie adresu IP w celu uzyskania dostępu do urządzenia.

Uwaga

Wszystkie składniki oprogramowania urządzenia firmy Axis posiadają podpisy cyfrowe zapewniające, że na urządzeniu będzie instalowane wyłącznie zweryfikowane oprogramowanie. To dodatkowo zwiększa minimalny ogólny poziom cyberbezpieczeństwa urządzeń Axis. Więcej informacji znajduje się w oficjalnym dokumencie „Axis Edge Vault” dostępnym na axis.com.

Uaktualnianie systemu AXIS OS: Umożliwia uaktualnienie do nowej wersji AXIS OS. Nowe wersje mogą zawierać udoskonalenia działania i poprawki błędów oraz zupełnie nowe funkcje. Zalecamy, aby zawsze korzystać z najnowszej wersji systemu AXIS OS. Aby pobrać najnowszą wersję, odwiedź stronę axis.com/support.

Po uaktualnieniu masz do wyboru trzy opcje:

- **Standard upgrade (Aktualizacja standardowa):** Umożliwia uaktualnienie do nowej wersji systemu AXIS OS.
- **Ustawienia fabryczne:** Umożliwia uaktualnienie i przywrócenie ustawień do domyślnych wartości fabrycznych. Jeżeli wybierzesz tę opcję, po uaktualnieniu nie będzie możliwości przywrócenia poprzedniej wersji systemu AXIS OS.
- **Autorollback (Automatyczne przywrócenie wersji):** Uaktualnij i potwierdź uaktualnienie w ustawionym czasie. Jeżeli nie potwierdzisz, w urządzeniu zostanie przywrócona poprzednia wersja systemu AXIS OS.

Przywracanie systemu AXIS OS: Przywróć poprzednio zainstalowaną wersję systemu AXIS OS.

AXIS M7104 Video Encoder

Więcej informacji

Więcej informacji

Maski prywatności

Maska prywatności to zdefiniowany przez użytkownika obszar, który zasłania część monitorowanego obszaru. Maski prywatności wyświetlane są jako bloki koloru lub mozaika zastosowane na strumieniu wideo.

Maska prywatności znajduje się na wszystkich zrzutach ekranu, zarejestrowanych obrazach i strumieniach podglądu na żywo.

Aby ukryć maskę prywatności, można użyć interfejsu VAPIX® Application Programming Interface (API).

Ważne

Dodanie wielu masek prywatności może wpłynąć na pracę urządzenia.

Można utworzyć kilka masek prywatności. Każda maska może mieć od 3 do 10 punktów kotwiczenia.

Nakładki

Nakładki są nakładane na strumień wideo. Służą one do dostarczania dodatkowych informacji podczas instalacji i konfiguracji produktu lub podczas rejestracji obrazu (np. znacznik czasowy). Można dodać tekst lub obraz.

Obrót, pochylenie i zbliżenie (PTZ)

Trasy strażnika

Trasa strażnika wyświetla strumień wideo z różnych prepozycji, po kolei albo w ustalonym lub losowym porządku i przez wybrany czas. Po uruchomieniu trasa strażnika odtwarzana jest do momentu jej zatrzymania, nawet jeżeli nie ma klientów (przeglądarek) odbierających obraz.

Uwaga

Przerwa pomiędzy kolejnymi trasami strażnika wynosi co najmniej 10 minut, a minimalny czas obserwacji wynosi zawsze 10 sekund.

Strumieniowanie i pamięć masowa

Formaty kompresji obrazów wideo

O tym, która metoda kompresji ma być używana, należy zdecydować w zależności od wymagań dotyczących przeglądania i właściwości sieci. Dostępne są następujące opcje:

MJPEG

Motion JPEG (MJPEG), to cyfrowa sekwencja wideo składająca się z szeregu indywidualnych obrazów JPEG. Obrazy te są następnie wyświetlane i aktualizowane z szybkością odpowiednią do utworzenia strumienia pokazującego ciągle zaktualizowany ruch. Aby odbiorca miał wrażenie oglądania obrazu wideo, szybkość musi wynosić co najmniej 16 klatek obrazu na sekundę. Obraz jest odbierany jako ruchomy obraz wideo przy 30 (NTSC) lub 25 (PAL) klatkach na sekundę.

Strumień MJPEG wykorzystuje przepustowość w dużym stopniu, ale zapewnia doskonałą jakość obrazu i dostęp do wszystkich obrazów zawartych w strumieniu.

H.264 lub MPEG-4 Part 10/AVC

Uwaga

Kompresja H. 264 to licencjonowana technologia. W produkcie Axis znajduje się jedna licencja klienta do przeglądania obrazów w kompresji H.264. Nie wolno instalować dodatkowych kopii klienta bez licencji. Aby zakupić dodatkowe licencje, skontaktuj się z dystrybutorem Axis.

AXIS M7104 Video Encoder

Więcej informacji

Dzięki kompresji H.264 można, bez uszczerbku na jakości, zmniejszyć rozmiar cyfrowego pliku wideo o ponad 80% w porównaniu z formatem MJPEG i nawet 50% w porównaniu ze starszymi formatami MPEG. Oznacza to, że w przypadku pliku wideo wymagana jest mniejsza przepustowość i mniej zasobów pamięci masowej. Inaczej mówiąc, dla danej przepływności bitowej można uzyskać obraz o wyższej jakości.

H.265 lub MPEG-H Part 2/HEVC

Dzięki kompresji H.265 można, bez uszczerbku na jakości, zmniejszyć rozmiar cyfrowego pliku wideo o ponad 25% w porównaniu z kompresją H.264.

Uwaga

- Kompresja H.265 to licencjonowana technologia. W produkcie Axis znajduje się jedna licencja klienta do przeglądania obrazów w kompresji H.265. Nie wolno instalować dodatkowych kopii klienta bez licencji. Aby zakupić dodatkowe licencje, skontaktuj się z dystrybutorem Axis.
- Większość przeglądarek internetowych nie obsługuje dekodowania H.265 i dlatego kamera nie ma dla niego opcji w swoim interfejsie internetowym. Zamiast tego można użyć systemu zarządzania materiałem wizyjnym lub aplikacji obsługującej dekodowanie H.265.

W jaki sposób ustawienia obrazu, strumienia i profilu strumienia mogą na siebie wpływać?

Karta **Obraz** zawiera ustawienia kamery, które wpływają na wszystkie strumienie wideo przesyłane z produktu. Jeśli zmienisz parametry na tej karcie, natychmiast wpłynie to na wszystkie strumienie wideo i zapisy.

Karta **Strumień** zawiera ustawienia strumieni wideo. Te ustawienia są stosowane, gdy żądasz strumienia wideo z produktu, ale nie podasz na przykład rozdzielczości lub poklatkowości. Zmiana ustawień na karcie **Strumień** nie wpływa na bieżące strumienie, ale będzie wprowadzona po rozpoczęciu nowego strumienia.

Ustawienia w opcji **Profile strumienia** nadpisują ustawienia z karty **Strumień**. Jeśli zażądasz strumienia z określonym profilem, to strumień będzie mieć ustawienia tego profilu. Jeśli zażądasz strumienia bez określania profilu lub zażądasz profilu strumienia, który nie został zdefiniowany w produkcie, strumień będzie mieć ustawienia z karty **Strumień**.

Aplikacje

Aplikacje pozwalają lepiej wykorzystać potencjał urządzeń Axis. AXIS Camera Application Platform (ACAP) to otwarta platforma umożliwiająca podmiotom zewnętrznym opracowywanie funkcji analizy i innych aplikacji dla urządzeń Axis. Aplikacje mogą być fabrycznie zainstalowane na urządzeniu, dostępne do pobrania za darmo lub oferowane za opłatą licencyjną.

Podręczniki użytkownika do aplikacji Axis można znaleźć na stronie help.axis.com.

AXIS M7104 Video Encoder

Rozwiązywanie problemów –

Rozwiązywanie problemów –

Przywróć domyślne ustawienia fabryczne

Ważne

Przywracanie domyślnych ustawień fabrycznych należy stosować rozważnie. Opcja resetowania do domyślnych ustawień fabrycznych powoduje przywrócenie wszystkich domyślnych ustawień fabrycznych produktu, włącznie z adresem IP.

Przywracanie domyślnych ustawień fabrycznych produktu:

1. Odłącz zasilanie produktu.
2. Naciśnij i przytrzymaj przycisk kontrolny i włącz zasilanie. Patrz .
3. Przytrzymuj przycisk Control przez 15–30 sekund, aż wskaźnik LED stanu zacznie migać na bursztynowo.
4. Zwolnij przycisk Control. Proces zostanie zakończony, gdy wskaźnik LED stanu zmieni kolor na zielony. Jeśli w sieci nie ma żadnego serwera DHCP, urządzenie będzie mieć domyślnie jeden z następujących adresów IP:
 - Urządzenia z systemem AXIS OS w wersji 12.0 lub nowszej: Uzyskany z podsieci adres łącza lokalnego (169.254.0.0/16)
 - Urządzenia z systemem AXIS OS w wersji 11.11 lub starszej: 192.168.0.90/24
5. Użyj narzędzi do instalacji i zarządzania, aby przypisać adres IP, ustawić hasło i uzyskać dostęp do urządzenia.

Narzędzia do instalacji i zarządzania są dostępne na stronach pomocy technicznej axis.com/support.

Fabryczne wartości parametrów można również przywrócić za pośrednictwem interfejsu WWW urządzenia. Wybierz kolejno opcje Maintenance (Konserwacja) > Factory default (Ustawienia fabryczne) > Default (Domyślne).

Opcje systemu AXIS OS

Axis oferuje zarządzanie oprogramowaniem urządzenia w formie zarządzania aktywnego lub długoterminowego wsparcia (LTS). Zarządzanie aktywne oznacza stały dostęp do najnowszych funkcji produktu, a opcja LTS to stała platforma z okresowymi wydaniem wersji zawierającymi głównie poprawki i aktualizacje dotyczące bezpieczeństwa.

Aby uzyskać dostęp do najnowszych funkcji lub w razie korzystania z kompleksowych systemów Axis, należy użyć systemu AXIS OS w opcji aktywnego zarządzania. Opcja LTS zalecana jest w przypadku integracji z urządzeniami innych producentów, które nie są na bieżąco weryfikowane z najnowszymi aktywnymi wersjami. Urządzenie dzięki LTS może utrzymywać odpowiedni stopień cyberbezpieczeństwa bez konieczności wprowadzania zmian w funkcjonowaniu ani ingerowania w istniejący system. Szczegółowe informacje dotyczące strategii oprogramowania urządzenia Axis znajdują się na stronie axis.com/support/device-software.

Sprawdzanie bieżącej wersji systemu AXIS OS

System AXIS OS określa funkcjonalność naszych urządzeń. W przypadku pojawienia się problemów zalecamy rozpoczęcie ich rozwiązywania od sprawdzenia bieżącej wersji systemu AXIS OS. Najnowsza wersja może zawierać poprawki, które rozwiążą problem.

Aby sprawdzić bieżącą wersję systemu AXIS OS:

1. Przejdź do interfejsu WWW urządzenia i wybierz opcję Status.
2. W menu Device info (Informacje o urządzeniu) sprawdź wersję systemu AXIS OS.

AXIS M7104 Video Encoder

Rozwiązywanie problemów –

Aktualizacja systemu AXIS OS:

Ważne

- Wstępnie skonfigurowane i spersonalizowane ustawienia są zapisywane podczas aktualizacji oprogramowania urządzenia (pod warunkiem, że funkcje te są dostępne w nowym systemie AXIS OS), choć Axis Communications AB tego nie gwarantuje.
- Upewnij się, że podczas całego procesu aktualizacji urządzenie jest podłączone do źródła zasilania.

Uwaga

Aktualizacja urządzenia Axis do najnowszej dostępnej wersji systemu AXIS OS umożliwi uaktualnienie produktu o najnowsze funkcje. Przed aktualizacją oprogramowania zawsze należy przeczytać instrukcje dotyczące aktualizacji oraz informacje o wersji dostępne z każdą nową wersją. Przejdź do strony axis.com/support/device-software, aby znaleźć najnowszą wersję systemu AXIS OS oraz informacje o wersji.

1. Pobierz na komputer plik systemu AXIS OS dostępny bezpłatnie na stronie axis.com/support/device-software.
2. Zaloguj się do urządzenia jako administrator.
3. Wybierz kolejno opcje **Maintenance > AXIS OS upgrade (Konservacja > Aktualizacja systemu AXIS OS) > Upgrade (Aktualizuj)**.

Po zakończeniu aktualizacji produkt automatycznie uruchomi się ponownie.

W programie AXIS Device Manager można uaktualnić wiele urządzeń jednocześnie. Dowiedz się więcej na stronie axis.com/products/axis-device-manager.

Problemy techniczne, wskazówki i rozwiązania

Jeśli nie możesz znaleźć tego, czego szukasz, przejdź na stronę poświęconą rozwiązywaniu problemów: axis.com/support.

Problemy z uaktualnianiem systemu AXIS OS

Niepowodzenie uaktualniania systemu AXIS OS	Jeśli aktualizacja zakończy się niepowodzeniem, urządzenie załaduje ponownie poprzednią wersję. Najczęstszą przyczyną tego jest wczytanie niewłaściwego systemu AXIS OS. Upewnij się, że nazwa pliku systemu AXIS OS odpowiada danemu urządzeniu i spróbuj ponownie.
Problemy po aktualizacji systemu AXIS OS	Jeśli wystąpią problemy po aktualizacji, przejdź do strony Konservacja i przywróć poprzednio zainstalowaną wersję.

Problemy z ustawieniem adresu IP

Urządzenie należy do innej podsieci	Jeśli adres IP przeznaczony dla danego urządzenia oraz adres IP komputera używanego do uzyskania dostępu do urządzenia należą do różnych podsieci, ustawienie adresu IP jest niemożliwe. Skontaktuj się z administratorem sieci, aby uzyskać adres IP.
Adres IP jest używany przez inne urządzenie	Odłącz urządzenie Axis od sieci. Uruchom polecenie Ping (w oknie polecenia/DOS wpisz ping oraz adres IP urządzenia): <ul style="list-style-type: none">• Jeśli otrzymasz odpowiedź: <code>Reply from <adres IP>: bytes=32; time=10...</code> oznacza to, że dany adres IP może już być używany przez inne urządzenie w sieci. Poproś administratora sieci o nowy adres IP i zainstaluj ponownie urządzenie.• Jeśli otrzymasz odpowiedź: <code>Request timed out</code>, oznacza to, że ten adres IP jest dostępny do wykorzystania przez urządzenie Axis. Sprawdź całe okablowanie i zainstaluj urządzenie ponownie.
Możliwy konflikt adresów IP z innym urządzeniem w tej samej podsieci	Zanim serwer DHCP ustawi adres dynamiczny, używany jest statyczny adres IP urządzenia Axis. Oznacza to, że jeśli ten sam domyślny statyczny adres IP jest używany także przez inne urządzenie, mogą wystąpić problemy podczas uzyskiwania dostępu do urządzenia.

AXIS M7104 Video Encoder

Rozwiązywanie problemów –

Nie można uzyskać dostępu do urządzenia przez przeglądarkę

Nie można zalogować	Jeśli protokół HTTPS jest włączony, trzeba upewnić się, że podczas logowania używany jest właściwy protokół (HTTP lub HTTPS). Może zajść konieczność ręcznego wpisania <code>http</code> lub <code>https</code> w polu adresu przeglądarki. W razie utraty hasła dla konta root należy przywrócić ustawienia fabryczne urządzenia. Patrz .
Serwer DHCP zmienił adres IP	Adresy IP otrzymane z serwera DHCP są dynamiczne i mogą się zmieniać. Jeśli adres IP został zmieniony, użyj narzędzia AXIS IP Utility lub AXIS Device Manager, aby zlokalizować urządzenie w sieci. Znajdź urządzenie przy użyciu nazwy modelu lub numeru seryjnego bądź nazwy DNS (jeśli skonfigurowano tę nazwę). W razie potrzeby można przydzielić samodzielnie statyczny adres IP. Instrukcje można znaleźć na stronie axis.com/support .
Błąd certyfikatu podczas korzystania ze standardu IEEE 802.1X	Aby uwierzytelnianie działało prawidłowo, ustawienia daty i godziny w urządzeniu Axis muszą być zsynchronizowane z serwerem NTP. Wybierz kolejno opcje System > Date and time (System > Data i godzina) .

Dostęp do urządzenia można uzyskać lokalnie, ale nie z zewnątrz

Aby uzyskać dostęp do urządzenia z zewnątrz, zalecamy skorzystanie z jednej z następujących aplikacji dla systemu Windows®:

- AXIS Camera Station Edge: darmowa aplikacja idealna do małych systemów o niewielkich wymaganiach w zakresie dozoru.
- AXIS Camera Station 5: 30-dniowa darmowa wersja próbna, idealna do małych i średnich systemów.
- AXIS Camera Station Pro: 90-dniowa darmowa wersja próbna, idealna do małych i średnich systemów.

Instrukcje i plik do pobrania znajdują się na stronie axis.com/vms.

Problemy z przesyłaniem strumieniowym

Strumień multicast w kodowaniu H.264 jest dostępny wyłącznie dla lokalnych klientów	Sprawdź, czy router obsługuje technologię multicasting lub czy trzeba skonfigurować ustawienia routera w kliencie i urządzeniu. Może być konieczne zwiększenie wartości TTL (Time To Live), czyli czasu do rejestracji na żywo.
W kliencie nie można wyświetlić strumienia multicast w kodowaniu H.264	Poproś administratora sieci, aby sprawdził, czy adresy strumienia multicast używane przez urządzenie Axis są prawidłowe dla danej sieci. Poproś administratora sieci, aby sprawdził, czy zapora nie powoduje blokowania strumienia.
Niedostateczne renderowanie obrazów w kompresji H.264	Sprawdź, czy karta graficzna ma zainstalowany najnowszy sterownik. Zazwyczaj najnowsze sterowniki można pobrać z witryny internetowej producenta.
Strumienie H.264 i MJPEG mają różną saturację barw	Zmień ustawienia karty graficznej. Więcej informacji można znaleźć w dokumentacji karty.
Liczba klatek na sekundę jest mniejsza od oczekiwanej	<ul style="list-style-type: none">• Patrz .• Zmniejsz liczbę aplikacji uruchomionych na komputerze klienta.• Ogranicz liczbę dozorców mogących oglądać obraz jednocześnie.• Poproś administratora sieci, aby sprawdził, czy dostępna jest wystarczająca przepustowość.• Zmniejsz rozdzielczość obrazu.
Nie można wybrać kodowania H.265 w podglądzie na żywo	Przeglądarki internetowe nie obsługują dekodowania H.265. Użyj systemu zarządzania materiałem wizyjnym lub aplikacji obsługującej dekodowanie H.265.

AXIS M7104 Video Encoder

Rozwiązywanie problemów –

Nie można połączyć przez port 8883 z MQTT przez SSL

Zapora blokuje ruch przy użyciu portu 8883, ponieważ jest on uważany za niebezpieczny.

Czasami serwer/broker może nie zapewniać konkretnego portu dla komunikacji MQTT. W takiej sytuacji może być dostępne korzystanie z MQTT przez port zwykle używany do obsługi ruchu HTTP/HTTPS.

- Jeśli serwer/broker obsługuje protokół WebSocket/WebSocket Secure (WS/WSS), typowo w porcie 443, użyj tego protokołu. Skontaktuj się z dostawcą serwera/brokera, aby dowiedzieć się, czy protokół WS/WSS jest obsługiwany oraz którego portu i ścieżki podstawowej należy używać.
- Jeśli serwer/broker obsługuje ALPN, korzystanie z MQTT może być negocjowane na otwartym porcie, na przykład porcie 443. Skontaktuj się z dostawcą serwera/brokera, aby sprawdzić, czy jest obsługiwany ALPN oraz jakiego protokołu ALPN i portu należy użyć.

Kwestie wydajności

Najważniejsze czynniki, które należy wziąć pod uwagę:

- Wysoka rozdzielczość obrazu lub niższe poziomy kompresji zapewniają obrazy zawierające więcej danych, co z kolei wpływa na przepustowość.
- Dostęp do dużej liczby klientów MJPEG lub H.264 unicast wpływa na przepustowość.
- Dostęp do dużej liczby klientów MJPEG lub H.265 unicast wpływa na przepustowość.
- Jednoczesne oglądanie różnych strumieni (rozdzielczość, kompresja) za pomocą różnych klientów wpływa zarówno na liczbę klatek na sekundę, jak i na przepustowość.

W miarę możliwości używaj identycznych strumieni, aby utrzymać wysoką liczbę klatek na sekundę. Aby upewnić się, że strumienie są identyczne, możesz użyć profili strumieni.

- Jednoczesny dostęp do strumieni wideo MJPEG i H.264 wpływa na liczbę klatek na sekundę i przepustowość.
- Jednoczesny dostęp do strumieni wideo MJPEG i H.265 wpływa na liczbę klatek na sekundę i przepustowość.
- Intensywne korzystanie z ustawień zdarzeń wpływa na obciążenie procesora, co z kolei wpływa na liczbę klatek na sekundę.
- Korzystanie z protokołu HTTPS może zmniejszać liczbę klatek na sekundę, szczególnie w przypadku przesyłania strumieniowego obrazów wideo w formacie MJPEG.
- Znaczące obciążenie sieci ze względu na słabą infrastrukturę wpływa na przepustowość.
- Wyświetlanie obrazu z użyciem komputerów klienckich o niewystarczających parametrach obniża subiektywnie obserwowaną wydajność i wpływa na liczbę klatek na sekundę.

Kontakt z pomocą techniczną

Aby uzyskać pomoc, przejdź na stronę axis.com/support.

AXIS M7104 Video Encoder

Specyfikacje

Specyfikacje

Przegląd produktów

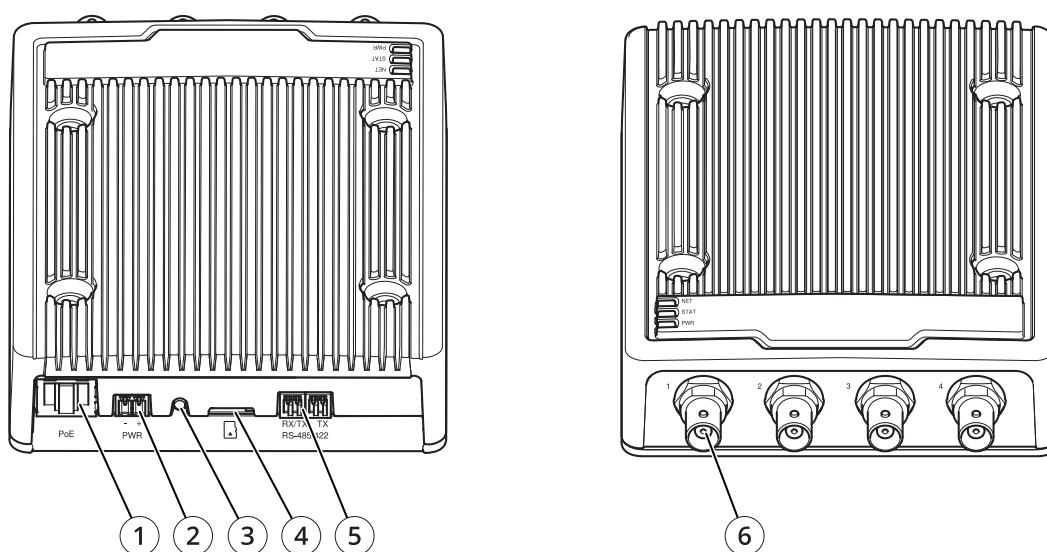

- 1 Złącze sieciowe (PoE)
- 2 Złącze zasilania
- 3 Przycisk kontrolny
- 4 Slot kart SD (microSD)
- 5 Złącze RS-485/RS-422
- 6 4 złącza BNC

Wskaźniki LED

Dioda stanu	Wskazanie
Zielony	Stałe zielone światło przy normalnym działaniu.
Bursztynowy	Stałe światło podczas uruchamiania i odtwarzania ustawień.
Czerwony	Powolne miganie w przypadku niepowodzenia aktualizacji.

AXIS M7104 Video Encoder

Specyfikacje

Wskaźnik LED sieci	Wskazanie
Zielony	Stałe światło przy podłączeniu do sieci 1 Gbit/s. Miga w przypadku wystąpienia aktywności sieciowej.
Bursztynowy	Stałe światło przy podłączeniu do sieci 10/100 Mbit/s. Miga w przypadku wystąpienia aktywności sieciowej.
Zgaszony	Brak połączenia z siecią.

Gniazdo karty SD

POWIADOMIENIE

- Ryzyko uszkodzenia karty SD. Nie używaj ostrych narzędzi, metalowych przedmiotów ani nadmiernej siły podczas wkładania i wyjmowania karty SD. Wkładaj i wyjmuj kartę palcami.
- Ryzyko utraty danych i uszkodzenia nagrań. Odłącz kartę SD od interfejsu WWW urządzenia, zanim ją wyjmiesz. Nie wyjmuj karty SD w trakcie działania produktu.

Urządzenie obsługuje karty microSD/microSDHC/microSDXC.

Zalecenia dotyczące kart SD można znaleźć w witrynie axis.com.



Logo microSD, microSDHC i microSDXC są znakami towarowymi firmy SD-3C LLC. microSD, microSDHC, microSDXC są znakami towarowymi lub znakami towarowymi firmy SD-3C, LLC w Stanach Zjednoczonych, innych krajach lub w Stanach Zjednoczonych i innych krajach.

Przyciski

Przycisk kontrolny

Przycisk ten służy do:

- Przywracania domyślnych ustawień fabrycznych produktu. Patrz .

Złącza

Złącze magistrali

Złącza magistrali to fizyczne interfejsy kamery wideo zapewniające połączenia zasilania, sieciowe, RS485 oraz we/wy.

Złącze BNC

Każde wejście wideo zostaje przerwane przy użyciu złącza koncentrycznego/BNC.

Podłącz kabel koncentryczny wideo 75 Ohm; zalecana maksymalna długość wynosi 250 m (800 stóp).

Uwaga

Zakończenie wideo 75 omów dla wejścia wideo można włączać i wyłączać przy użyciu interfejsu WWW urządzenia w menu . Zakończenie wideo jest fabrycznie włączone. Jeśli produkt jest podłączony w układzie równoległym z innymi urządzeniami, aby zapewnić optymalną jakość obrazu, zalecamy włączenie zakończenia wideo tylko w ostatnim urządzeniu w łańcuchu sygnału wizyjnego.

AXIS M7104 Video Encoder

Specyfikacje

Złącze sieciowe

Złącze zasilania

2-pinowy blok złączy na wejście zasilania DC. Używaj urządzenia LPS zgodnego z SELV z nominalną mocą wyjściową ograniczoną do ≤ 100 W lub nominalnym prądem ograniczonym do ≤ 5 A.

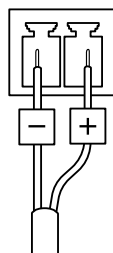

Złącze RS485/RS422

Dwa 2-stykowe bloki złączy interfejsu szeregowego RS485/RS422. Port szeregowy można skonfigurować do obsługi następujących funkcji:

- RS485 half duplex (dwużyłowy)
- RS485 full duplex (czterużyłowy)
- Dwuprzewodowy RS422 simplex
- Czteroprzewodowy RS422 full duplex do komunikacji P2P

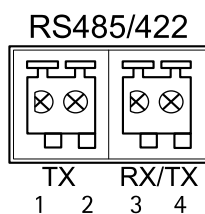

Funkcje	Styk	Uwagi
RS485/RS422 TX A	1	(TX) Full duplex RS485/RS422
RS485/RS422 TX B	2	
RS485/RS422 RX/TX A	3	(RX) Full duplex RS485/RS422 (RX/TX) Half duplex RS485
RS485/RS422 RX/TX B	4	

AXIS M7104 Video Encoder

Sterowniki PTZ

Sterowniki PTZ

American Dynamics

Więcej informacji można uzyskać na stronie .

Bosch

Więcej informacji można uzyskać na stronie .

Canon

Więcej informacji można uzyskać na stronie .

Cohu

Oto lista modeli obsługiwanych przez ten sterownik. Fizyczna instalacja zależy od wideoenkodera i jednostki PTZ.

Ważne

Sprawdź, czy w komunikacji szeregowej są obsługiwane wideoenkoder i jednostka PTZ.

Obsługiwane modele:

- Cohu 3950 iVIEW
- Cohu ER8945
- Cohu ER8945A

Inne modele mogą być obsługiwane, ale nie zostało to zweryfikowane przez Axis.

Informacje techniczne

DOMYŚLNE funkcje dla sterownika PTZ:

Sterownik	Cohu
Wersja	4.12

Domyślna konfiguracja seryjna:

Portmode	RS422
BaudRate	9600
DataBits	8
StopBits	1
Parity	Brak

DOMYŚLNE obsługiwane funkcje w tym sterowniku PTZ:

Uwaga

Możliwości mogą się różnić zależnie od modelu PTZ (mogą być zarówno mniejsze, jak i większe).

AXIS M7104 Video Encoder

Sterowniki PTZ

Sterownik	Daiwa
Wersja	4.05

Domyślna konfiguracja seryjna:

Portmode	RS485
BaudRate	9600
DataBits	8
StopBits	1
Parity	Brak

DOMYŚLNIE obsługiwane funkcje w tym sterowniku PTZ:

Uwaga

Możliwości mogą się różnić zależnie od modelu PTZ (mogą być zarówno mniejsze, jak i większe).

Ruch	Bezwzględny	Względny	Nagrywanie ciągłe
Obrót	tak	tak	tak
Pochylenie	tak	tak	tak
Zoom	tak	tak	tak
Ostrość	nie	tak	tak
Przysłona	nie	nie	nie

Autolris	nie
AutoFocus	tak
IrCutFilter	nie
BackLight	nie
OSDMenu	tak

Przykład połączenia

Axis M71xx/P73xx

RS485

Daiwa

RS485

RX+ (1)



SIG +

RX- (2)



SIG -

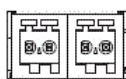

RX/TX TX
1 2 3 4

AXIS M7104 Video Encoder

Sterowniki PTZ

Dennard

Oto lista modeli obsługiwanych przez ten sterownik. Fizyczna instalacja zależy od wideoenkodera i jednostki PTZ.

Ważne

Sprawdź, czy w komunikacji szeregowej są obsługiwane wideoenkoder i jednostka PTZ.

Obsługiwane modele:

- Dennard 2050
- Dennard 2060

Inne modele mogą być obsługiwane, ale nie zostało to zweryfikowane przez Axis.

Elmo

Oto lista modeli obsługiwanych przez ten sterownik. Fizyczna instalacja zależy od wideoenkodera i jednostki PTZ.

Ważne

Sprawdź, czy w komunikacji szeregowej są obsługiwane wideoenkoder i jednostka PTZ.

Obsługiwane modele:

- Elmo PTC-400C
- Elmo PTC-1000

Inne modele mogą być obsługiwane, ale nie zostało to zweryfikowane przez Axis.

Informacje techniczne

DOMYŚLNE funkcje dla sterownika PTZ:

Sterownik	Elmo
Wersja	4.00

Domyślna konfiguracja seryjna:

Portmode	RS485
BaudRate	9600
DataBits	8
StopBits	1
Parity	Brak

DOMYŚLNIE obsługiwane funkcje w tym sterowniku PTZ:

Uwaga

Możliwości mogą się różnić zależnie od modelu PTZ (mogą być zarówno mniejsze, jak i większe).

Ruch	Bezwzględny	Względny	Nagrywanie ciągłe
Obrót	tak	tak	tak
Pochylenie	tak	tak	tak
Zoom	tak	tak	tak

AXIS M7104 Video Encoder

Sterowniki PTZ

Ruch	Bezwzględny	Względny	Nagrywanie ciągłe
Ostrość	nie	tak	tak
Przysłona	nie	tak	tak

Autolris	tak
AutoFocus	tak
IrCutFilter	nie
BackLight	nie
OSDMenu	tak

Eneo

Oto lista modeli obsługiwanych przez ten sterownik. Fizyczna instalacja zależy od wideoenkodera i jednostki PTZ.

Ważne

Sprawdź, czy w komunikacji szeregowej są obsługiwane wideoenkoder i jednostka PTZ.

Obsługiwane modele:

- EDC-141E
- EDC-142E
- EDC-143E
- EDC-144E

Inne modele mogą być obsługiwane, ale nie zostało to zweryfikowane przez Axis.

Informacje techniczne

DOMYŚLNE funkcje dla sterownika PTZ:

Sterownik	Eneo-F2
Wersja	4.03

Domyślna konfiguracja seryjna:

Portmode	RS485
BaudRate	9600
DataBits	8
StopBits	1
Parity	Brak

DOMYŚLNIE obsługiwane funkcje w tym sterowniku PTZ:

Uwaga

Możliwości mogą się różnić zależnie od modelu PTZ (mogą być zarówno mniejsze, jak i większe).

AXIS M7104 Video Encoder

Sterowniki PTZ

Ruch	Bezwzględny	Względny	Nagrywanie ciągłe
Obrót	nie	tak	tak
Pochylenie	nie	tak	tak
Zoom	nie	tak	tak
Ostrość	nie	tak	tak
Przysłona	nie	tak	tak

Autolris	nie
AutoFocus	nie
IrCutFilter	nie
BackLight	nie
OSDMenu	nie

Ernitec

Oto lista modeli obsługiwanych przez ten sterownik. Fizyczna instalacja zależy od wideoenkodera i jednostki PTZ.

Ważne

Sprawdź, czy w komunikacji szeregowej są obsługiwane wideoenkoder i jednostka PTZ.

Obsługiwane modele:

- Ernitec ICU-PTZ-S 51PA
- Ernitec Orion 361-23C
- Ernitec Orion/3-DN

Inne modele mogą być obsługiwane, ale nie zostało to zweryfikowane przez Axis.

Informacje techniczne

DOMYŚLNE funkcje dla sterownika PTZ:

Sterownik	Ernitec
Wersja	4.02

Domyślna konfiguracja seryjna:

Portmode	RS485
BaudRate	2400
DataBits	8
StopBits	1
Parity	Brak

DOMYŚLNE obsługiwane funkcje w tym sterowniku PTZ:

Uwaga

Możliwości mogą się różnić zależnie od modelu PTZ (mogą być zarówno mniejsze, jak i większe).

AXIS M7104 Video Encoder

Sterowniki PTZ

Ruch	Bezwzględny	Względny	Nagrywanie ciągłe
Obrót	nie	tak	tak
Pochylenie	nie	tak	tak
Zoom	nie	tak	tak
Ostrość	nie	tak	tak
Przysłona	nie	tak	tak

Autolris	tak
AutoFocus	tak
IrCutFilter	nie
BackLight	nie
OSDMenu	tak

Fieldeye

Oto lista modeli obsługiwanych przez ten sterownik. Fizyczna instalacja zależy od wideoenkodera i jednostki PTZ.

Ważne

Sprawdź, czy w komunikacji szeregowej są obsługiwane wideoenkoder i jednostka PTZ.

Obsługiwane modele:

- FIELDEYE FC13U

Inne modele mogą być obsługiwane, ale nie zostało to zweryfikowane przez Axis.

Informacje techniczne

DOMYŚLNE funkcje dla sterownika PTZ:

Sterownik	Fieldeye
Wersja	4.00

Domyślna konfiguracja seryjna:

Portmode	RS485
BaudRate	9600
DataBits	8
StopBits	1
Parity	Brak

DOMYŚLNE obsługiwane funkcje w tym sterowniku PTZ:

Uwaga

Możliwości mogą się różnić zależnie od modelu PTZ (mogą być zarówno mniejsze, jak i większe).

AXIS M7104 Video Encoder

Sterowniki PTZ

Ruch	Bezwzględny	Względny	Nagrywanie ciągłe
Obrót	nie	tak	tak
Pochylenie	nie	tak	tak
Zoom	nie	tak	tak
Ostrość	nie	tak	tak
Przysłona	nie	tak	tak

Autolris	tak
AutoFocus	tak
IrCutFilter	tak
BackLight	tak
OSDMenu	nie

Forwardvision

Oto lista modeli obsługiwanych przez ten sterownik. Fizyczna instalacja zależy od wideoenkodera i jednostki PTZ.

Ważne

Sprawdź, czy w komunikacji szeregowej są obsługiwane wideoenkoder i jednostka PTZ.

Obsługiwane modele:

- MIC1-400

Inne modele mogą być obsługiwane, ale nie zostało to zweryfikowane przez Axis.

Informacje techniczne

DOMYŚLNE funkcje dla sterownika PTZ:

Sterownik	Forwardvision
Wersja	4.04

Domyślna konfiguracja seryjna:

Portmode	RS485
BaudRate	9600
DataBits	8
StopBits	1
Parity	Nieparzyste

DOMYŚLNE obsługiwane funkcje w tym sterowniku PTZ:

Uwaga

Możliwości mogą się różnić zależnie od modelu PTZ (mogą być zarówno mniejsze, jak i większe).

AXIS M7104 Video Encoder

Sterowniki PTZ

Ruch	Bezwzględny	Względny	Nagrywanie ciągłe
Obrót	tak	tak	tak
Pochylenie	tak	tak	tak
Zoom	tak	tak	tak
Ostrość	nie	tak	nie
Przysłona	nie	tak	nie

Autolris	tak
AutoFocus	tak
IrCutFilter	nie
BackLight	nie
OSDMenu	nie

Geutebrück

Więcej informacji można uzyskać na stronie .

JVC

Oto lista modeli obsługiwanych przez ten sterownik. Fizyczna instalacja zależy od wideoenkodera i jednostki PTZ.

Ważne

Sprawdź, czy w komunikacji szeregowej są obsługiwane wideoenkoder i jednostka PTZ.

- Obsługiwane modele:

JVC TK-C676

Inne modele mogą być obsługiwane, ale nie zostało to zweryfikowane przez Axis.

Informacje techniczne

DOMYŚLNE funkcje dla sterownika PTZ:

Sterownik	JVC
Wersja	4.07

Domyślna konfiguracja seryjna:

Portmode	RS485
BaudRate	9600
DataBits	8
StopBits	1
Parity	Parzyste

DOMYŚLNE obsługiwane funkcje w tym sterowniku PTZ:

AXIS M7104 Video Encoder

Sterowniki PTZ

Uwaga

Możliwości mogą się różnić zależnie od modelu PTZ (mogą być zarówno mniejsze, jak i większe).

Ruch	Bezwzględny	Względny	Nagrywanie ciągłe
Obrót	nie	tak	tak
Pochylenie	nie	tak	tak
Zoom	nie	tak	tak
Ostrość	nie	tak	tak
Przysłona	nie	tak	tak

Autolris	tak
AutoFocus	tak
IrCutFilter	nie
BackLight	tak
OSDMenu	tak

Przykład połączenia

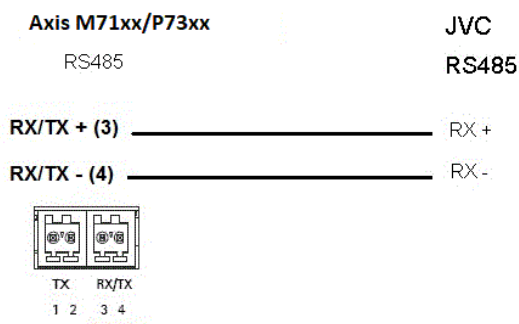

Kalatel

Oto lista modeli obsługiwanych przez ten sterownik. Fizyczna instalacja zależy od wideoenkodera i jednostki PTZ.

Ważne

Sprawdź, czy w komunikacji szeregowej są obsługiwane wideoenkoder i jednostka PTZ.

Obsługiwane modele:

- Kalatel KTD-312 (interfejs komputera/scalanie danych)

Inne modele mogą być obsługiwane, ale nie zostało to zweryfikowane przez Axis.

Informacje techniczne

DOMYŚLNE funkcje dla sterownika PTZ:

Sterownik	Kalatel
Wersja	4.05

AXIS M7104 Video Encoder

Sterowniki PTZ

Domyślna konfiguracja seryjna:

Portmode	RS422
BaudRate	9600
DataBits	8
StopBits	1
Parity	Brak

DOMYŚLNIE obsługiwane funkcje w tym sterowniku PTZ:

Uwaga

Możliwości mogą się różnić zależnie od modelu PTZ (mogą być zarówno mniejsze, jak i większe).

Ruch	Bezwzględny	Względny	Nagrywanie ciągłe
Obrót	nie	tak	tak
Pochylenie	nie	tak	tak
Zoom	nie	tak	tak
Ostrość	nie	tak	tak
Przysłona	nie	tak	tak

Autolris	nie
AutoFocus	tak
IrCutFilter	nie
BackLight	nie
OSDMenu	tak

Kalatel Digiplex

Oto lista modeli obsługiwanych przez ten sterownik. Fizyczna instalacja zależy od wideoenkodera i jednostki PTZ.

Ważne

Sprawdź, czy w komunikacji szeregowej są obsługiwane wideoenkoder i jednostka PTZ.

Obsługiwane modele:

- Kalatel KTD-312 (interfejs komputera/scalanie danych)
- Cyberdome wersja 1.0
- Cyberdome wersja 1.2
- Cyberdome wersja 2.0

Inne modele mogą być obsługiwane, ale nie zostało to zweryfikowane przez Axis.

KDec300

Oto lista modeli obsługiwanych przez ten sterownik. Fizyczna instalacja zależy od wideoenkodera i jednostki PTZ.

AXIS M7104 Video Encoder

Sterowniki PTZ

Ważne

Sprawdź, czy w komunikacji szeregowej są obsługiwane wideoenkoder i jednostka PTZ.

Obsługiwane modele:

- Geutebruck KDec300 (jednostka Argus)

Inne modele mogą być obsługiwane, ale nie zostało to zweryfikowane przez Axis.

Lilin

Oto lista modeli obsługiwanych przez ten sterownik. Fizyczna instalacja zależy od wideoenkodera i jednostki PTZ.

Ważne

Sprawdź, czy w komunikacji szeregowej są obsługiwane wideoenkoder i jednostka PTZ.

Obsługiwane modele:

- Lilin PIH-717
- Lilin PIH-7000

Inne modele mogą być obsługiwane, ale nie zostało to zweryfikowane przez Axis.

Informacje techniczne

DOMYŚLNE funkcje dla sterownika PTZ:

Sterownik	Lilin
Wersja	4.03

Domyślna konfiguracja seryjna:

Portmode	RS485
BaudRate	9600
DataBits	8
StopBits	1
Parity	Brak

DOMYŚLNE obsługiwane funkcje w tym sterowniku PTZ:

Uwaga

Możliwości mogą się różnić zależnie od modelu PTZ (mogą być zarówno mniejsze, jak i większe).

Ruch	Bezwzględny	Względny	Nagrywanie ciągłe
Obrót	nie	tak	tak
Pochylenie	nie	tak	tak
Zoom	nie	tak	tak
Ostrość	nie	tak	tak
Przysłona	nie	tak	nie

AXIS M7104 Video Encoder

Sterowniki PTZ

Autolris	tak
AutoFocus	tak
IrCutFilter	nie
BackLight	nie
OSDMenu	nie

OpenEye

Oto lista modeli obsługiwanych przez ten sterownik. Fizyczna instalacja zależy od wideoenkodera i jednostki PTZ.

Ważne

Sprawdź, czy w komunikacji szeregowej są obsługiwane wideoenkoder i jednostka PTZ.

Obsługiwane modele:

- OpenEye CM-510
- OpenEye CM-525

Inne modele mogą być obsługiwane, ale nie zostało to zweryfikowane przez Axis.

Panasonic

Oto lista modeli obsługiwanych przez ten sterownik. Fizyczna instalacja zależy od wideoenkodera i jednostki PTZ.

Ważne

Sprawdź, czy w komunikacji szeregowej są obsługiwane wideoenkoder i jednostka PTZ.

Obsługiwane modele:

- Panasonic WV-CS850/CS854
- Panasonic WV-CS850A/CS854A

Inne modele mogą być obsługiwane, ale nie zostało to zweryfikowane przez Axis.

Panasonic WV-860/860A (zweryfikowany przez inną firmę).

Informacje techniczne

DOMYŚLNE funkcje dla sterownika PTZ:

Sterownik	Panasonic
Wersja	4.02

Domyślna konfiguracja seryjna:

Portmode	RS485
BaudRate	19200
DataBits	8
StopBits	1
Parity	Brak

AXIS M7104 Video Encoder

Sterowniki PTZ

DOMYŚLNIE obsługiwane funkcje w tym sterowniku PTZ:

Uwaga

Możliwości mogą się różnić zależnie od modelu PTZ (mogą być zarówno mniejsze, jak i większe).

Ruch	Bezwzględny	Względny	Nagrywanie ciągłe
Obrót	nie	tak	tak
Pochylenie	nie	tak	tak
Zoom	nie	tak	tak
Ostrość	nie	tak	tak
Przysłona	nie	tak	nie

Autolris	tak
AutoFocus	tak
IrCutFilter	tak
BackLight	nie
OSDMenu	tak

Przykład połączenia

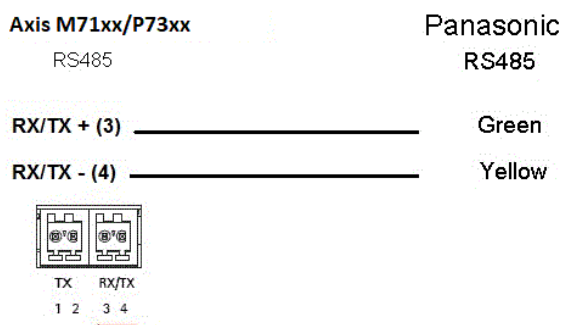

Pelco

Oto lista modeli obsługiwanych przez ten sterownik. Fizyczna instalacja zależy od produktu Axis i jednostki PTZ.

Ważne

Sprawdź, czy w jakiej komunikacji szeregowej są obsługiwane Twój produkt Axis i jednostka PTZ.

Obsługiwane modele:

- Pelco DD5-C
- Pelco Esprit ES30C/ES31C
- Pelco LRD41C21
- Pelco LRD41C22
- Pelco Spectra III

AXIS M7104 Video Encoder

Sterowniki PTZ

- Pelco Spectra IV
- Pelco Spectra Mini
- Videotec DTRX3/PTH310P
- Videotec ULISSE
- PTK AMB
- YP3040

Inne modele mogą być obsługiwane, ale nie zostało to zweryfikowane przez Axis.

Informacje techniczne

DOMYŚLNE funkcje dla sterownika PTZ:

Sterownik	Pelco
Wersja	4.17

Domyślna konfiguracja seryjna:

Portmode	RS485
BaudRate	2400
DataBits	8
StopBits	1
Parity	Brak

DOMYŚLNIE obsługiwane funkcje w tym sterowniku PTZ:

Uwaga

Możliwości mogą się różnić zależnie od jednostki PTZ (mogą być zarówno mniejsze, jak i większe).

Ruch	Bezwzględny	Względny	Nagrywanie ciągłe
Obrót	nie	tak	tak
Pochylenie	nie	tak	tak
Zoom	nie	tak	tak
Ostrość	nie	tak	tak
Przystłona	nie	tak	tak

Autolris	tak
AutoFocus	tak
IrCutFilter	nie
BackLight	tak
OSDMenu	tak

Przykład połączenia

AXIS M7104 Video Encoder

Sterowniki PTZ

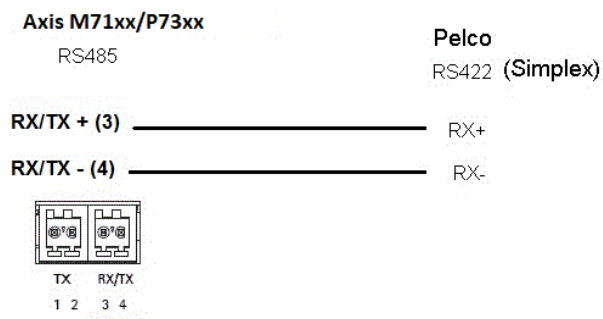

Philips

Oto lista modeli obsługiwanych przez ten sterownik. Fizyczna instalacja zależy od wideoenkodera i jednostki PTZ.

Ważne

Sprawdź, czy w komunikacji szeregowej są obsługiwane wideoenkoder i jednostka PTZ.

Obsługiwane modele:

- Bosch/Philips Autodome G3A
- Bosch Autodome VG4
- Bosch MIC 400
- Bosch MIC 500

Inne modele mogą być obsługiwane, ale nie zostało to zweryfikowane przez Axis.

Informacje techniczne

DOMYŚLNE funkcje dla sterownika PTZ:

Sterownik	Philips
Wersja	4.06

Domyślna konfiguracja seryjna:

Portmode	RS485
BaudRate	19200
DataBits	8
StopBits	1
Parity	Brak

DOMYŚLNIE obsługiwane funkcje w tym sterowniku PTZ:

Uwaga

Możliwości mogą się różnić zależnie od modelu PTZ (mogą być zarówno mniejsze, jak i większe).

AXIS M7104 Video Encoder

Sterowniki PTZ

Ruch	Bezwzględny	Względny	Nagrywanie ciągłe
Obrót	nie	tak	tak
Pochylenie	nie	tak	tak
Zoom	nie	tak	tak
Ostrość	nie	tak	tak
Przysłona	nie	tak	tak

Autolris	tak
AutoFocus	tak
IrCutFilter	nie
BackLight	tak
OSDMenu	tak

Przykład połączenia

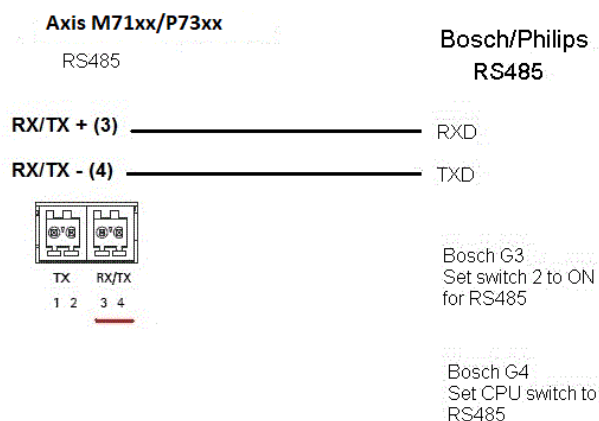

Samsung

Oto lista modeli obsługiwanych przez ten sterownik. Fizyczna instalacja zależy od wideoenkodera i jednostki PTZ.

Ważne

Sprawdź, czy w komunikacji szeregowej są obsługiwane wideoenkoder i jednostka PTZ.

Obsługiwane modele:

- Samsung SCC-643
- Samsung SCP-2120

Inne modele mogą być obsługiwane, ale nie zostało to zweryfikowane przez Axis.

Informacje techniczne

DOMYŚLNE funkcje dla sterownika PTZ:

AXIS M7104 Video Encoder

Sterowniki PTZ

Sterownik	Samsung
Wersja	4.02

Domyślna konfiguracja seryjna:

Portmode	RS485
BaudRate	38400
DataBits	8
StopBits	1
Parity	Brak

DOMYŚLNIE obsługiwane funkcje w tym sterowniku PTZ:

Uwaga

Możliwości mogą się różnić zależnie od modelu PTZ (mogą być zarówno mniejsze, jak i większe).

Ruch	Bezwzględny	Względny	Nagrywanie ciągłe
Obrót	nie	tak	tak
Pochylenie	nie	tak	tak
Zoom	nie	tak	tak
Ostrość	nie	tak	tak
Przysłona	nie	tak	tak

Autolris	nie
AutoFocus	tak
IrCutFilter	nie
BackLight	nie
OSDMenu	tak

Przykład połączenia

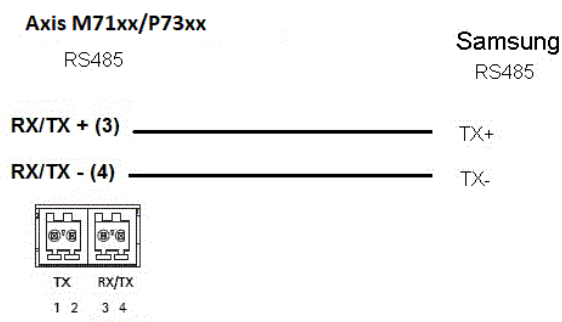

Sensormatic

Oto lista modeli obsługiwanych przez ten sterownik. Fizyczna instalacja zależy od wideoenkodera i jednostki PTZ.

AXIS M7104 Video Encoder

Sterowniki PTZ

Ważne

Sprawdź, czy w komunikacji szeregowej są obsługiwane wideoenkoder i jednostka PTZ.

Obsługiwane modele:

- Sensormatic Ultra I
- Sensormatic Ultra II
- Sensormatic Ultra III
- Sensormatic Ultra V
- Sensormatic Ultra VII

Inne modele mogą być obsługiwane, ale nie zostało to zweryfikowane przez Axis.

Informacje techniczne

DOMYŚLNE funkcje dla sterownika PTZ:

Sterownik	Sensormatic
Wersja	4.09

Domyślna konfiguracja seryjna:

Portmode	RS485
BaudRate	4800
DataBits	8
StopBits	1
Parity	Brak

DOMYŚLNIE obsługiwane funkcje w tym sterowniku PTZ:

Uwaga

Możliwości mogą się różnić zależnie od modelu PTZ (mogą być zarówno mniejsze, jak i większe).

Ruch	Bezwzględny	Względny	Nagrywanie ciągłe
Obrót	nie	tak	tak
Pochylenie	nie	tak	tak
Zoom	nie	tak	tak
Ostrość	nie	tak	tak
Przysłona	nie	tak	tak

Autolris	tak
AutoFocus	tak
IrCutFilter	nie
BackLight	nie
OSDMenu	tak

Przykład połączenia

AXIS M7104 Video Encoder

Sterowniki PTZ

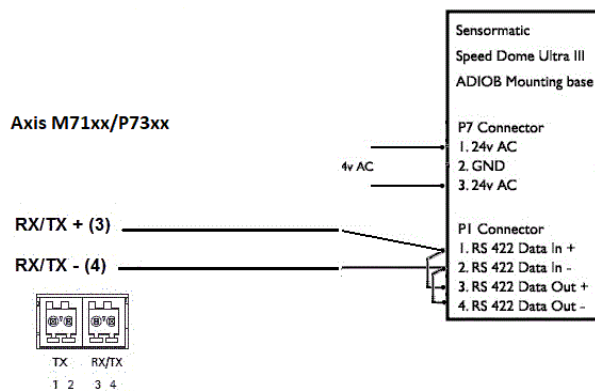

Siemens

Oto lista modeli obsługiwanych przez ten sterownik. Fizyczna instalacja zależy od wideoenkodera i jednostki PTZ.

Ważne

Sprawdź, czy w komunikacji szeregowej są obsługiwane wideoenkoder i jednostka PTZ.

Obsługiwane modele:

- Siemens CCDA1435-DNX

Inne modele mogą być obsługiwane, ale nie zostało to zweryfikowane przez Axis.

Informacje techniczne

DOMYŚLNE funkcje dla sterownika PTZ:

Sterownik	Siemens
Wersja	1.00

Domyślna konfiguracja seryjna:

Tryb duplexu	Simplex lub half duplex
Portmode	RS485
BaudRate	9600
DataBits	8
StopBits	1
Parity	Brak

DOMYŚLNE obsługiwane funkcje w tym sterowniku PTZ:

Uwaga

Możliwości mogą się różnić zależnie od modelu PTZ (mogą być zarówno mniejsze, jak i większe).

Ruch	Bezwzględny	Względny	Nagrywanie ciągłe
Obrót	nie	tak	tak
Pochylenie	nie	tak	tak

AXIS M7104 Video Encoder

Sterowniki PTZ

Ruch	Bezwzględny	Względny	Nagrywanie ciągłe
Zoom	nie	tak	tak
Ostrość	nie	tak	tak
Przysłona	nie	tak	tak

Autolris	tak
AutoFocus	tak
IrCutFilter	nie
BackLight	nie
OSDMenu	tak

Smartscan

Więcej informacji można uzyskać na stronie .

Teb

Oto lista modeli obsługiwanych przez ten sterownik. Fizyczna instalacja zależy od wideoenkodera i jednostki PTZ.

Ważne

Sprawdź, czy w komunikacji szeregowej są obsługiwane wideoenkoder i jednostka PTZ.

Obsługiwane modele:

- Teb TUB

Inne modele mogą być obsługiwane, ale nie zostało to zweryfikowane przez Axis.

Informacje techniczne

DOMYŚLNE funkcje dla sterownika PTZ:

Sterownik	Teb
Wersja	4.00

Domyślna konfiguracja seryjna:

Portmode	RS422
BaudRate	9600
DataBits	8
StopBits	1
Parity	Brak

DOMYŚLNE obsługiwane funkcje w tym sterowniku PTZ:

Uwaga

Możliwości mogą się różnić zależnie od modelu PTZ (mogą być zarówno mniejsze, jak i większe).

AXIS M7104 Video Encoder

Sterowniki PTZ

Ruch	Bezwzględny	Względny	Nagrywanie ciągłe
Obrót	nie	tak	tak
Pochylenie	nie	tak	tak
Zoom	nie	tak	tak
Ostrość	nie	tak	tak
Przysłona	nie	tak	nie

Autolris	tak
AutoFocus	tak
IrCutFilter	nie
BackLight	nie
OSDMenu	tak

Ultrak

Oto lista modeli obsługiwanych przez ten sterownik. Fizyczna instalacja zależy od wideoenkodera i jednostki PTZ.

Ważne

Sprawdź, czy w komunikacji szeregowej są obsługiwane wideoenkoder i jednostka PTZ.

Obsługiwane modele:

- Ultrak UltraDome KD6
- Ultrak UltraDome KD6i

Inne modele mogą być obsługiwane, ale nie zostało to zweryfikowane przez Axis.

Informacje techniczne

DOMYŚLNE funkcje dla sterownika PTZ:

Sterownik	Ultrak
Wersja	4.04

Domyślna konfiguracja seryjna:

Portmode	RS485
BaudRate	9600
DataBits	8
StopBits	1
Parity	Parzyste

DOMYŚLNIE obsługiwane funkcje w tym sterowniku PTZ:

Uwaga

Możliwości mogą się różnić zależnie od modelu PTZ (mogą być zarówno mniejsze, jak i większe).

AXIS M7104 Video Encoder

Sterowniki PTZ

Ruch	Bezwzględny	Względny	Nagrywanie ciągłe
Obrót	tak	tak	tak
Pochylenie	tak	tak	tak
Zoom	tak	tak	tak
Ostrość	nie	nie	nie
Przysłona	nie	nie	nie

Autolris	tak
AutoFocus	tak
IrCutFilter	tak
BackLight	tak
OSDMenu	nie

Przykład połączenia

Axis M71xx/P73xx

RS485

RX+ (3)

RX- (4)

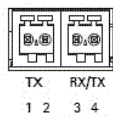

UltraDome
KD6/KD6i

RX+

RX-

Make sure that the jumpers on the Top Plate are set to 2-wire operation (jumpers W3 and W4 to position 1 and 2).

VCC

Oto lista modeli obsługiwanych przez ten sterownik. Fizyczna instalacja zależy od wideoenkodera i jednostki PTZ.

Ważne

Sprawdź, czy w komunikacji szeregowej są obsługiwane wideoenkoder i jednostka PTZ.

Obsługiwane modele:

- Canon VC-C4
- Canon VC-C4R
- Canon VC-C50i
- Canon VC-C50iR
- Canon NU-700N
- Canon NU-700P
- Canon NU-701N
- Canon NU-701P

AXIS M7104 Video Encoder

Sterowniki PTZ

- Canon BU-45H
- Canon BU-50H

Inne modele mogą być obsługiwane, ale nie zostało to zweryfikowane przez Axis.

VCL

Oto lista modeli obsługiwanych przez ten sterownik. Fizyczna instalacja zależy od wideoenkodera i jednostki PTZ.

Ważne

Sprawdź, czy w komunikacji szeregowej są obsługiwane wideoenkoder i jednostka PTZ.

Obsługiwane modele:

- Vcl Orbiter MicroSphere
- Vcl Orbiter Gold

Inne modele mogą być obsługiwane, ale nie zostało to zweryfikowane przez Axis.

Informacje techniczne

DOMYŚLNE funkcje dla sterownika PTZ:

Sterownik	Vcl_rel
Wersja	4.04

Domyślna konfiguracja seryjna:

Portmode	RS485
BaudRate	9600
DataBits	8
StopBits	2
Parity	Brak

DOMYŚLNE obsługiwane funkcje w tym sterowniku PTZ:

Uwaga

Możliwości mogą się różnić zależnie od modelu PTZ (mogą być zarówno mniejsze, jak i większe).

Ruch	Bezwzględny	Względny	Nagrywanie ciągle
Obrót	nie	tak	tak
Pochylenie	nie	tak	tak
Zoom	nie	tak	tak
Ostrość	nie	tak	tak
Przysłona	nie	tak	tak

AutoIris	tak
AutoFocus	tak
IrCutFilter	nie

AXIS M7104 Video Encoder

Sterowniki PTZ

BackLight	nie
OSDMenu	nie

Przykład połączenia

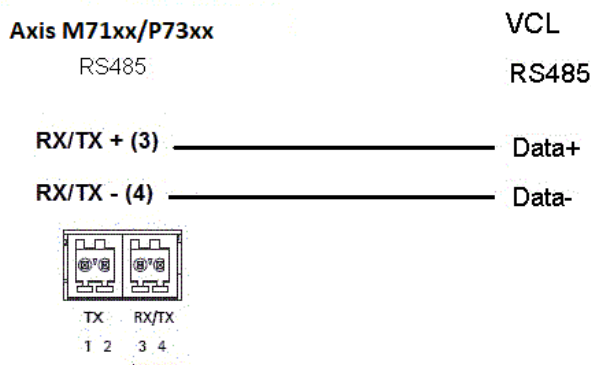

Vicon

Oto lista modeli obsługiwanych przez ten sterownik. Fizyczna instalacja zależy od wideoenkodera i jednostki PTZ.

Ważne

Sprawdź, czy w komunikacji szeregowej są obsługiwane wideoenkoder i jednostka PTZ.

Obsługiwane modele:

- Vicon SVFT-W23

Inne modele mogą być obsługiwane, ale nie zostało to zweryfikowane przez Axis.

Informacje techniczne

DOMYŚLNE funkcje dla sterownika PTZ:

Sterownik	Vicon
Wersja	4.05

Domyślna konfiguracja seryjna:

Portmode	RS485
BaudRate	19200
DataBits	8
StopBits	1
Parity	Brak

DOMYŚLNE obsługiwane funkcje w tym sterowniku PTZ:

Uwaga

Możliwości mogą się różnić zależnie od modelu PTZ (mogą być zarówno mniejsze, jak i większe).

AXIS M7104 Video Encoder

Sterowniki PTZ

Ruch	Bezwzględny	Względny	Nagrywanie ciągłe
Obrót	nie	tak	tak
Pochylenie	nie	tak	tak
Zoom	nie	tak	tak
Ostrość	nie	tak	tak
Przysłona	nie	nie	nie

Autolris	nie
AutoFocus	nie
IrCutFilter	nie
BackLight	nie
OSDMenu	tak

Videmech

Oto lista modeli obsługiwanych przez ten sterownik. Fizyczna instalacja zależy od wideoenkodera i jednostki PTZ.

Ważne

Sprawdź, czy w komunikacji szeregowej są obsługiwane wideoenkoder i jednostka PTZ.

Obsługiwane modele:

- Videmech 682
- Videmech 555RX

Inne modele mogą być obsługiwane, ale nie zostało to zweryfikowane przez Axis.

Informacje techniczne

DOMYŚLNE funkcje dla sterownika PTZ:

Sterownik	Videmech
Wersja	4.06

Domyślna konfiguracja seryjna:

Portmode	RS485
BaudRate	9600
DataBits	8
StopBits	1
Parity	Nieparzyste

DOMYŚLNIE obsługiwane funkcje w tym sterowniku PTZ:

Uwaga

Możliwości mogą się różnić zależnie od modelu PTZ (mogą być zarówno mniejsze, jak i większe).

AXIS M7104 Video Encoder

Sterowniki PTZ

Ruch	Bezwzględny	Względny	Nagrywanie ciągłe
Obrót	tak	tak	tak
Pochylenie	tak	tak	tak
Zoom	tak	tak	tak
Ostrość	tak	tak	tak
Przysłona	nie	nie	nie

Autoliris	nie
AutoFocus	nie
IrCutFilter	nie
BackLight	nie
OSDMenu	nie

Przykład połączenia

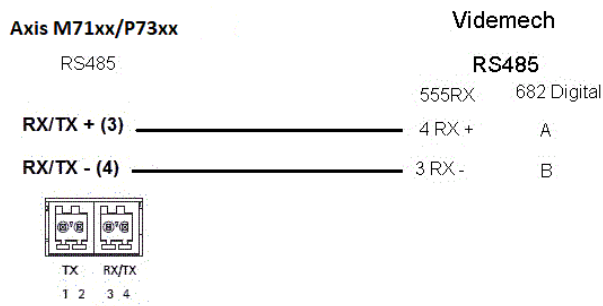

Videotec

Oto lista modeli obsługiwanych przez ten sterownik. Fizyczna instalacja zależy od wideoenkodera i jednostki PTZ.

Ważne

Sprawdź, czy w komunikacji szeregowej są obsługiwane wideoenkoder i jednostka PTZ.

Obsługiwane modele:

- Videotec DTMRX2

Inne modele mogą być obsługiwane, ale nie zostało to zweryfikowane przez Axis.

Videotec Macro

Oto lista modeli obsługiwanych przez ten sterownik. Fizyczna instalacja zależy od wideoenkodera i jednostki PTZ.

Ważne

- Sprawdź, czy w komunikacji szeregowej są obsługiwane wideoenkoder i jednostka PTZ.
- Jednostka PTZ musi obsługiwać protokół videotec makra PTZ.

Obsługiwane modele:

AXIS M7104 Video Encoder

Sterowniki PTZ

- Videotec ULISSE

Inne modele mogą być obsługiwane, ale nie zostało to zweryfikowane przez Axis.

Informacje techniczne

DOMYŚLNE funkcje dla sterownika PTZ:

Sterownik	Videotec Macro
Wersja	1.22

Domyślna konfiguracja seryjna:

Tryb duplexu	Half duplex
Portmode	RS485
BaudRate	38400
DataBits	8
StopBits	1
Parity	Brak

DOMYŚLNIE obsługiwane funkcje w tym sterowniku PTZ:

Uwaga

Możliwości mogą się różnić zależnie od modelu PTZ (mogą być zarówno mniejsze, jak i większe).

Ruch	Bezwzględny	Względny	Nagrywanie ciągłe
Obrót	tak	tak	tak
Pochylenie	tak	tak	tak
Zoom	nie	nie	nie
Ostrość	nie	nie	nie
Przysłona	nie	nie	nie

Autolris	nie
AutoFocus	nie
IrCutFilter	nie
BackLight	nie
OSDMenu	nie

Visca

Oto lista modeli obsługiwanych przez ten sterownik. Fizyczna instalacja zależy od produktu Axis i jednostki PTZ.

Ważne

Sprawdź, czy w jakiej komunikacji szeregowej są obsługiwane Twój produkt Axis i jednostka PTZ.

Obsługiwane modele z interfejsem RS422 4-wire:

- Sony EVI-D70/D70P

AXIS M7104 Video Encoder

Sterowniki PTZ

- WISKA DCP-27 (PT-head)

Obsługiwane modele z interfejsem RS232 (może być konieczny zewnętrzny przetwornik RS422-4-wire/RS232):

- Axis EVI-D30/D31
- Sony EVI-G20/G21
- Sony EVI-D30/D31
- Sony EVI-D100/D100P
- Sony EVI-D70/D70P

Inne modele mogą być obsługiwane, ale nie zostało to zweryfikowane przez Axis.

Informacje techniczne

DOMYŚLNE funkcje dla sterownika PTZ:

Sterownik	Visca/EVI
Wersja	4.11

Domyślna konfiguracja seryjna:

Portmode	RS422
BaudRate	9600
DataBits	8
StopBits	1
Parity	Brak

DOMYŚLNE obsługiwane funkcje w tym sterowniku PTZ:

Uwaga

Możliwości mogą się różnić zależnie od jednostki PTZ (mogą być zarówno mniejsze, jak i większe).

Ruch	Bezwzględny	Względny	Nagrywanie ciągłe
Obrót	tak	tak	tak
Pochylenie	tak	tak	tak
Zoom	tak	tak	tak
Ostrość	tak	tak	tak
Przysłona	tak	tak	nie

Autolris	tak
AutoFocus	tak
IrCutFilter	tak
BackLight	tak
OSDMenu	nie

