

Serie AXIS P13 Box Camera

AXIS P1385 Box Camera

AXIS P1387 Box Camera

AXIS P1388 Box Camera

Indice

Impostazioni preliminari	4
Individuazione del dispositivo sulla rete	4
Supporto browser	4
Aprire l'interfaccia Web del dispositivo	4
Crea un account amministratore	4
Password sicure	5
Verificare che nessuno abbia alterato il software del dispositivo	5
Panoramica dell'interfaccia Web	5
Configurare il dispositivo	6
Impostazioni di base	6
Sostituzione dell'obiettivo	6
Regolare l'immagine	6
Livellare la telecamera	6
Selezionare profilo scena	7
Ridurre i tempi di elaborazione delle immagini con la modalità a bassa latenza	7
Selezione della modalità di esposizione	7
Beneficiare della luce IR in condizioni di scarsa illuminazione utilizzando la modalità notturna	7
Riduzione del disturbo in condizioni di bassa luminosità	8
Riduzione della sfocatura da movimento in condizioni di bassa luminosità	8
Ingrandisci i dettagli di un'immagine	8
Gestisci scene con forte retroilluminazione	9
Stabilizzare un'immagine traballante con lo stabilizzatore dell'immagine	9
Compensazione dell'effetto barile	10
Monitoraggio di aree lunghe e strette	10
Verificare la risoluzione dei pixel	10
Nascondi le parti dell'immagine con privacy mask	11
Mostra sovrapposizione immagine	11
Visualizzare una sovrapposizione testo	11
Aggiungere i nomi delle strade e la direzione della bussola all'immagine	11
Visualizzare e registrare video	12
Ridurre la larghezza di banda e dello spazio di archiviazione	12
Configurazione dell'archiviazione di rete	12
Registrare e guardare video	13
Verifica che nessuno abbia alterato il video	13
Imposta regole per eventi	13
Attivazione di un'azione	13
Registrare il video quando la telecamera rileva un oggetto	14
Mostra una sovrapposizione testo nel flusso video quando il dispositivo rileva un oggetto	14
Indicazione visiva di un evento in corso	15
Registrare il video quando la telecamera rileva rumori forti	15
Registrare il video quando la telecamera rileva l'impatto	16
Rilevamento manomissione con segnale di input	17
Attivazione di una notifica in caso di manomissione dell'obiettivo della telecamera	17
Audio	18
Aggiunta di audio alla registrazione	18
Collegamento a un altoparlante di rete	18
Collegamento a una sirena stroboscopica	18
Interfaccia Web	20
Per saperne di più	21
Area di visualizzazione	21
Modalità di acquisizione	21
Zoom e messa a fuoco remoti	22
Privacy mask	22

Sovrimpressioni.....	22
Streaming e archiviazione	22
Formati di compressione video	22
Come si riferiscono l'una all'altra le impostazioni Immagine, Flusso e Profilo di streaming?	23
Controllo velocità di trasferimento	23
Tecnologia edge-to-edge	25
Associazione altoparlante.....	25
Accoppiamento microfono.....	25
Associazione di rete	25
Analisi e app.....	25
AXIS People Counter	25
AXIS Scream Detection.....	26
AXIS Blocked View Detection	26
AXIS Object Analytics.....	27
AXIS Image Health Analytics.....	27
Visualizzazione dei metadati.....	27
AXIS Face Detector	28
Cyber security.....	28
Axis Edge Vault	28
SO firmato.....	28
Secure Boot	28
Video con firma.....	28
Servizio di notifica di sicurezza Axis	29
Gestione delle vulnerabilità	29
Funzionamento sicuro dei dispositivi Axis.....	29
Dati tecnici	30
Panoramica dei prodotti.....	30
Indicatori LED	31
Slot per scheda SD	32
Pulsanti.....	32
Pulsante di comando.....	32
Connettori.....	32
Connettore di rete	32
Connettore audio.....	32
Connettore I/O	33
Connettore di alimentazione.....	34
Connettore RS485/RS422	34
Connettore T92G20.....	34
Driver PTZ	35
ATP	35
Pelco	35
Visca.....	37
Pulizia del dispositivo	39
Risoluzione dei problemi.....	40
Ripristino delle impostazioni predefinite di fabbrica.....	40
Opzioni AXIS OS.....	40
Controllo della versione corrente del AXIS OS.....	40
Aggiornare AXIS OS	41
Problemi tecnici e possibili soluzioni	41
Considerazioni sulle prestazioni	44
Contattare l'assistenza.....	45

Impostazioni preliminari

Individuazione del dispositivo sulla rete

Per trovare i dispositivi Axis sulla rete e assegnare loro un indirizzo IP in Windows®, utilizza AXIS IP Utility o AXIS Device Manager. Queste applicazioni sono entrambe gratuite e possono essere scaricate dal sito [Web axis.com/support](http://Web.axis.com/support).

Per ulteriori informazioni su come trovare e assegnare indirizzi IP, andare alla sezione *Come assegnare un indirizzo IP e accedere al dispositivo*.

Supporto browser

Il dispositivo può essere utilizzato con i seguenti browser:

	Chrome™	Edge™	Firefox®	Safari®
Windows®	✓	✓	*	*
macOS®	✓	✓	*	*
Linux®	✓	✓	*	*
Altri sistemi operativi	*	*	*	*

✓: Consigliato

*: Supportato con limitazioni

Aprire l'interfaccia Web del dispositivo

1. Aprire un browser e digitare il nome di host o l'indirizzo IP del dispositivo Axis.
Se non si conosce l'indirizzo IP, utilizzare AXIS IP Utility oppure AXIS Device Manager per individuare il dispositivo sulla rete.
2. Digitare il nome utente e password. Se si accede al dispositivo per la prima volta, è necessario creare un account amministratore. Vedere *Crea un account amministratore, on page 4*.

Per le descrizioni di tutte le funzioni e impostazioni dell'interfaccia Web dei dispositivi con AXIS OS, consultare *Guida all'interfaccia Web di AXIS OS*.

Crea un account amministratore

La prima volta che si accede al dispositivo, è necessario creare un account amministratore.

1. Inserire un nome utente.
2. Inserire una password. Vedere *Password sicure, on page 5*.
3. Reinserire la password.
4. Accettare il contratto di licenza.
5. Fare clic su **Add account (Aggiungi account)**.

Importante

Il dispositivo non ha un account predefinito. In caso di smarrimento della password dell'account amministratore, è necessario reimpostare il dispositivo. Vedere *Ripristino delle impostazioni predefinite di fabbrica, on page 40*.

Password sicure

Importante

Utilizzare HTTPS (abilitato per impostazione predefinita) per impostare la password o altre configurazioni sensibili in rete. HTTPS consente connessioni di rete sicure e crittografate, proteggendo così i dati sensibili, come le password.

La password del dispositivo è il sistema di protezione principale dei dati e dei servizi. I dispositivi Axis non impongono criteri relativi alla password poiché i dispositivi potrebbero essere utilizzati in vari tipi di installazioni.

Per proteggere i dati consigliamo vivamente di:

- Utilizzare una password con almeno 8 caratteri, creata preferibilmente da un generatore di password.
- Non mostrare la password.
- Cambiare la password a intervalli regolari, almeno una volta all'anno.

Verificare che nessuno abbia alterato il software del dispositivo

Per verificare che il dispositivo disponga del firmware AXIS OS originale o per prendere il controllo completo del dispositivo dopo un attacco alla sicurezza:

1. Ripristinare le impostazioni predefinite di fabbrica. Vedere *Ripristino delle impostazioni predefinite di fabbrica, on page 40*.
Dopo il ripristino, l'avvio sicuro garantisce lo stato del dispositivo.
2. Configurare e installare il dispositivo.

Panoramica dell'interfaccia Web

Questo video mette a disposizione una panoramica dell'interfaccia Web del dispositivo.



Interfaccia Web dei dispositivi Axis

Configurare il dispositivo

Impostazioni di base

Impostare la modalità di acquisizione

1. Andare in **Video > Installation > Capture mode** (**Video > Installazione > Modalità di acquisizione**).
2. Fare clic su **Change** (**Modifica**).
3. Selezionare una modalità di acquisizione e fare clic su **Save and restart** (**Salva e riavvia**).
Vedere anche *Modalità di acquisizione, on page 21*.

Impostare la frequenza linea di alimentazione

1. Andare a **Video > Installation > Power line frequency** (**Video > Installazione > Frequenza linea di alimentazione**).
2. Seleziona la frequenza linea di alimentazione e fare clic su **Save and restart** (**Salva e riavvia**).

Impostare l'orientamento

1. Andare su **Video > Installation > Rotate** (**Video > Installazione > Rotazione**).
2. Selezionare 0, 90, 180 o 270 gradi.
Vedere anche *Monitoraggio di aree lunghe e strette, on page 10*.

Sostituzione dell'obiettivo

1. Interrompere tutte le registrazioni e scollegare l'alimentazione dal dispositivo.
2. Scollegare il cavo dell'obiettivo e rimuovere l'obiettivo standard.
3. Montare il nuovo obiettivo e collegare il relativo cavo.
4. Ricollegare l'alimentazione.
5. Accedere all'interfaccia Web del dispositivo e andare a **Video > Installation** (**Video, Installazione**).
6. Selezionare **Reset focus** (**Ripristina messa a fuoco**).
7. Seleziona il **P-Iris lens** (**Obiettivo P-Iris**) che hai installato.

Nota

Se usi un DC iris, un diaframma manuale o un obiettivo i-CS opzionale, non hai necessità di selezionare un driver dell'obiettivo.

8. Regolare lo zoom e la messa a fuoco.

Nota



Per un obiettivo con P-Iris, DC-iris o diaframma manuale, regola in modo manuale la messa a fuoco sull'obiettivo prima di regolarla attraverso l'interfaccia Web.

Regolare l'immagine

Questa sezione include istruzioni sulla configurazione del dispositivo. Per ulteriori informazioni sul funzionamento di determinate funzionalità, vedere *Per saperne di più, on page 21*.

Livellare la telecamera

Per regolare la vista in relazione a un'area o un oggetto di riferimento, utilizzare la griglia livello in combinazione con una regolazione meccanica della telecamera.

1. Andare a **Video > Image >** (**Video > Immagine >**) e fare clic su .
2. Fare clic su  per mostrare la griglia livello.

3. Regolare la telecamera in modo meccanico fino a quando la posizione dell'area o dell'oggetto di riferimento non è allineata con la griglia livello.

Selezionare profilo scena

Un profilo scena è un insieme di impostazioni predefinite dell'aspetto dell'immagine, tra cui intensità colore, luminosità, nitidezza, contrasto e contrasto locale. I profili di scena sono preconfigurati nel dispositivo per impostare rapidamente uno scenario specifico, ad esempio **Forensic (Forense)** ottimizzato per le condizioni di sorveglianza. Per vedere una descrizione di ogni impostazione a disposizione, consulta *Interfaccia Web, on page 20*.

È possibile selezionare un profilo di scena durante la configurazione iniziale della telecamera. È inoltre possibile selezionare o modificare il profilo scena in seguito.

1. Andare a **Video > Image > Appearance (Video > Immagine > Aspetto)**.
2. Vai su **Scene profile (Profilo scena)** e seleziona un profilo.

Ridurre i tempi di elaborazione delle immagini con la modalità a bassa latenza

È possibile ottimizzare il tempo di elaborazione delle immagini del flusso dal vivo attivando la modalità a bassa latenza. La latenza nel flusso dal vivo è ridotta al minimo. Quando si utilizza la modalità a bassa latenza, la qualità di immagine è inferiore al solito.

1. Andare in **System > Plain config (Sistema > Configurazione normale)**.
2. Selezionare **ImageSource** dall'elenco a discesa.
3. Passare alla **ImageSource/IO/Sensor > Low latency mode (ImageSource/IO/Sensore > Modalità a bassa latenza)** e selezionare **On (Attiva)**.
4. Fare clic su **Save (Salva)**.

Selezione della modalità di esposizione

Per il miglioramento della qualità di immagine per specifiche scene di sorveglianza, usa le modalità di esposizione. Le modalità di esposizione ti permettono il controllo dell'apertura, della velocità dell'otturatore e del guadagno. Andare a **Video > Image > Exposure (Video > Immagine > Esposizione)** e selezionare le seguenti modalità di esposizione:

- Per la maggior parte dei casi di utilizzo, selezionare l'esposizione **Automatic (Automatico)**.
- Per ambienti con determinate illuminazioni artificiali, ad esempio con luci fluorescenti, selezionare **Flicker-free (Privo di sfarfallio)**.
Selezionare la stessa frequenza di quella della linea di alimentazione.
- Per ambienti con determinate luci artificiali e luce intensa, ad esempio esterni con luci fluorescenti di notte e sole durante il giorno, selezionare **Flicker-free (Privo di sfarfallio)**.
Selezionare la stessa frequenza di quella della linea di alimentazione.
- Per bloccare le impostazioni di esposizione correnti, selezionare **Hold current (Mantieni opzioni correnti)**.

Beneficiare della luce IR in condizioni di scarsa illuminazione utilizzando la modalità notturna

La telecamera utilizza la luce visibile per fornire immagini a colori durante il giorno. Ciononostante, man mano che la luce visibile diminuisce, la luminosità e chiarezza delle immagini a colori diminuiscono. Se passi alla modalità notturna quando accade ciò, la telecamera usa luce sia visibile che infrarosso vicino per mettere a disposizione immagini in bianco e nero luminose e dettagliate. Puoi eseguire l'impostazione della telecamera in modo da passare alla modalità notturna in automatico.

1. Andare a **Video > Image > Day-night mode (Video > Immagine > Modalità giorno e notte)** e assicurarsi che il **IR-cut filter (filtro IR)** sia impostato su **Auto (Automatico)**.

Riduzione del disturbo in condizioni di bassa luminosità

Per ridurre il disturbo in condizioni di bassa luminosità, è possibile configurare almeno una delle impostazioni seguenti:

- Regolare il compromesso tra disturbo e sfocatura da movimento. Andare a **Video > Image > Exposure (Video > Immagine > Esposizione)** e spostare il cursore **Blur-noise trade-off (Compromessi disturbo-sfocatura)** verso **Low noise (Basso rumore)**.
- Configurare la modalità di esposizione automatica.

Nota

Un aumento del valore dell'otturatore massimo può comportare lo sfocatura da movimento.

- Per rallentare la velocità dell'otturatore, impostare l'otturatore massimo sul valore più elevato possibile.

Nota

Quando si riduce il guadagno massimo, l'immagine può diventare più scura.

- Impostare il guadagno massimo su un valore inferiore.
- Se è presente un cursore **Aperture (Apertura)**, spostarlo verso **Open (Aperto)**.
- Riduci la nitidezza dell'immagine in **Video > Image > Appearance (Video > Immagine > Aspetto)**.

Riduzione della sfocatura da movimento in condizioni di bassa luminosità

Per ridurre la sfocatura da movimento in condizioni di bassa luminosità, configurare almeno una delle impostazioni seguenti in **Video > Image > Exposure (Video > Immagine > Esposizione)**:

Nota

Quando si incrementa il guadagno, aumenta anche il disturbo dell'immagine.

- Impostare **Max shutter (Otturatore massimo)** su un tempo più breve e **Max gain (Guadagno massimo)** su un valore superiore.

Nota

Quando si apre l'apertura, la profondità di campo si riduce.

- Spostare il cursore **Aperture (Apertura)** verso **Open (Aperto)**.

Se si riscontrano ancora problemi con la sfocatura da movimento:

- Aumentare il livello di luce nella scena.
- Montare la telecamera in modo che il movimento degli oggetti avvenga in avvicinamento o in allontanamento dalla telecamera piuttosto che lateralmente.

Nota

Se si utilizza un obiettivo con un'apertura più grande, la profondità di campo si riduce maggiormente.

- Passare a un obiettivo con un'apertura più grande.

Ingrandisci i dettagli di un'immagine

Importante

Se si massimizzano i dettagli di un'immagine, la velocità di trasmissione aumenterà probabilmente ed è possibile ottenere una velocità in fotogrammi ridotta.

- Assicurarsi di selezionare la modalità di acquisizione con la massima risoluzione.
- Vai su **Video > Stream > General (Video > Flusso > Generale)** e imposta la compressione sul livello più basso possibile.
- Sotto l'immagine della visualizzazione in diretta, fare clic  e in **Video format (Formato video)**, selezionare **MJPEG**.
- Andare a **Video > Stream > Zipstream (Video > Flusso > Zipstream)** e selezionare **Off**.

Gestisci scene con forte retroilluminazione

Dynamic range è la differenza nei livelli di luce in un'immagine. In alcuni casi la differenza tra le aree più chiare e quelle più scure può essere significativa. Il risultato è spesso un'immagine in cui o sono visibili le aree chiare o quelle scure. L'ampio intervallo dinamico (WDR) rende visibili sia le aree chiare che quelle scure.



Immagine senza WDR.



Immagine con WDR.

Nota

- La funzione WDR può causare artefatti nell'immagine.
 - La funzione WDR potrebbe non essere disponibile per tutte le modalità di acquisizione.
1. Andare su **Video > Image > Wide dynamic range (Video > Immagine > Ampio intervallo dinamico)**.
 2. Attivare WDR.
 3. Usare il cursore **Local contrast (Contrasto locale)** per regolare il livello di WDR.
 4. Utilizzare il cursore **Tone mapping (Mappatura tonale)** per regolare la quantità di WDR.
 5. Se si riscontrano ancora problemi, andare su **Exposure (Esposizione)** e regolare l'**Exposure zone (Zona di esposizione)** per coprire l'area di interesse.

Per ulteriori informazioni su WDR e sulle modalità di utilizzo, consultare il sito axis.com/solutions/wide-dynamic-range-wdr.

Stabilizzare un'immagine traballante con lo stabilizzatore dell'immagine

Lo stabilizzatore dell'immagine è adatto in ambienti in cui il dispositivo è montato in un'ubicazione esposta dove possono verificarsi vibrazioni, ad esempio a causa del vento o del traffico di passaggio.

La funzione rende più fluida, più stabile e meno sfocata l'immagine. Inoltre riduce le dimensioni del file dell'immagine compressa e la velocità in bit del flusso video.

Nota

Quando è attivato lo stabilizzatore dell'immagine, l'immagine viene leggermente ritagliata, il che riduce la risoluzione massima.

1. Andare a **Video > Installation > Image correction (Video > Installazione > Correzione immagine)**.
2. Attiva **Image stabilization (Stabilizzazione dell'immagine)**.

Compensazione dell'effetto barile

L'effetto barile è un fenomeno che fa sì che le linee rette appaiano sempre più incurvate quanto più ci si avvicina ai bordi del fotogramma. Un ampio campo visivo crea spesso un effetto barile in un'immagine. La correzione dell'effetto barile compensa questa distorsione.

Nota

La correzione dell'effetto barile influisce sulla risoluzione e sul campo visivo dell'immagine.

1. Andare a **Video > Installation > Image correction (Video > Installazione > Correzione immagine)**.
2. Attivare **Barrel distortion correction (BDC) (Correzione dell'effetto barile (BDC))**.

Monitoraggio di aree lunghe e strette

Utilizzare il formato corridoio per sfruttare al meglio il campo visivo completo in un'area lunga e stretta, ad esempio una scala, un corridoio, una strada o un tunnel.

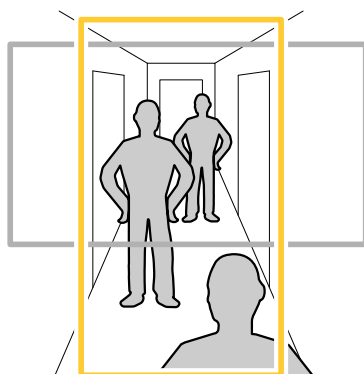



1. A seconda del dispositivo, ruotare la telecamera o l'obiettivo a 3 assi nella telecamera di 90° o 270°.
2. Andare a **Video > Installation (Video > Installazione)** se il dispositivo non ha la rotazione automatica della vista.
3. Ruotare la vista di 90 ° o 270 °.

Verificare la risoluzione dei pixel

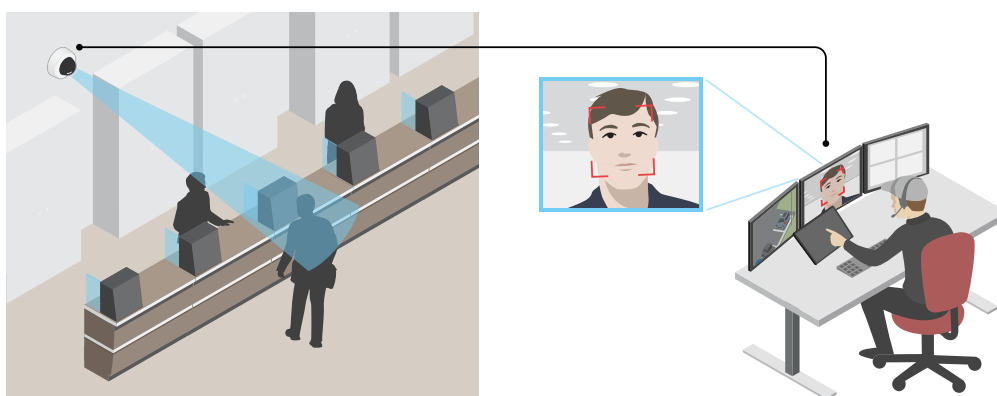
Per verificare che una parte definita dell'immagine contenga pixel sufficienti, ad esempio per riconoscere il volto di una persona, è possibile utilizzare il contatore di pixel.



1. Andare su **Video > Image (Video > Immagine)** e fare clic su .
2. Fare clic su  per **Pixel counter (Contatore di pixel)**.

3. Nella visualizzazione in diretta della telecamera regolare le dimensioni e la posizione del rettangolo intorno all'area di interesse, ad esempio dove si prevede che vengano visualizzati i volti. È possibile visualizzare il numero di pixel per ciascuno dei lati del rettangolo e decidere se i valori sono sufficienti per le proprie esigenze.

Nascondi le parti dell'immagine con privacy mask

È possibile creare una o più privacy mask per nascondere le parti dell'immagine.

1. Andare a **Video > Privacy masks (Video > Privacy mask)**.
2. Fare clic su **+**.
3. Fare clic sulla nuova maschera e immettere un nome.
4. Regolare le dimensioni e il posizionamento della privacy mask in base alle proprie esigenze.
5. Per cambiare il colore di tutte le privacy mask, fare clic su **Privacy masks (Privacy mask)** e selezionare un colore.

Vedere anche *Privacy mask, on page 22*

Mostra sovrapposizione immagine

Puoi aggiungere un'immagine come sovrapposizione nel flusso video.

1. Andare a **Video > Overlays (Video > Sovrapposizioni)**.
2. Fare clic su **Manage images (Gestione immagini)**.
3. Caricare o trascinare e rilasciare un'immagine.
4. Fare clic su **Upload (Carica)**.
5. Selezionare **Image (Immagine)** dall'elenco a discesa e fare clic su **+**.
6. Selezionare l'immagine e una posizione. Puoi anche trascinare l'immagine sovrapposta nella visualizzazione in diretta per modificare la posizione.

Visualizzare una sovrapposizione testo

È possibile aggiungere un campo di testo come sovrapposizione nel flusso video. È utile ad esempio quando si desidera visualizzare la data, l'ora o il nome di un'azienda nel flusso video.

1. Andare a **Video > Overlays (Video > Sovrapposizioni)**.
2. Selezionare **Text (Testo)** e fare clic su **+**.
3. Digitare il testo che si desidera visualizzare, o selezionare i campi di modifica per mostrare, ad esempio, la data corrente.
4. Selezionare una posizione. Puoi anche fare clic e trascinare l'immagine sovrapposta nella visualizzazione in diretta per modificare la posizione.

Aggiungere i nomi delle strade e la direzione della bussola all'immagine

Nota

Il nome della strada e la direzione della bussola saranno visibili su tutti i flussi video e le registrazioni.

1. Andare a **Apps (App)**.
2. Selezionare **axis-orientationaid**.
3. Fare clic su **Open (Apri)**.

4. Per aggiungere il nome di una strada, fare clic su **Add text (Aggiungi testo)** e modificare il testo di conseguenza.
5. Per aggiungere una bussola, fare clic su **Add compass (Aggiungi bussola)** e modificare la bussola in base all'immagine.

Visualizzare e registrare video

Questa sezione include istruzioni sulla configurazione del dispositivo. Per ulteriori informazioni sul funzionamento dello streaming e dello storage, vedere *Streaming e archiviazione, on page 22*.

Ridurre la larghezza di banda e dello spazio di archiviazione

Importante

Ridurre la larghezza di banda può causare la perdita di dettagli nell'immagine.

1. Andare a **Video > Stream (Video > Flusso)**.
2. Nella visualizzazione in diretta, fare clic su .
3. Seleziona **Video format (Formato video) AV1** se il tuo dispositivo lo supporta. Altrimenti seleziona **H.264**.
4. Andare a **Video > Stream > General (Video > Flusso > Generale)** e aumenta la **Compression (Compressione)**.
5. Andare a **Video > Stream > Zipstream (Video > Flusso > Zipstream)** e compi una o più delle operazioni seguenti:

Nota

Le impostazioni di Zipstream vengono utilizzate per tutti i codificatori video tranne MJPEG.

- Seleziona la **Strength (Intensità) Zipstream** che vuoi usare.
- Attivare **Optimize for storage (Optimize per l'archiviazione)**. Questa opzione può essere utilizzata solo se il software per la gestione video supporta B-frame.
- Attivare **Dynamic FPS (FPS dinamico)**.
- Attivare il **Dynamic GOP (GOP dinamico)** e impostare un elevato valore **Upper limit (Limite superiore)** per la lunghezza GOP.

Nota

La maggioranza dei browser non è dotata di supporto per la decodifica H.265 e per tale ragione l'interfaccia Web del dispositivo non la supporta. È invece possibile utilizzare un'applicazione o un sistema di gestione video che supporta la codifica H.265.

Configurazione dell'archiviazione di rete



Per archiviare le registrazioni in rete, è necessario configurare l'archiviazione di rete.

1. Andare a **System > Storage (Sistema > Archiviazione)**.
2. Fare clic su  **Add network storage (Aggiungi archiviazione di rete)** in **Network storage (Archiviazione di rete)**.
3. Digitare l'indirizzo IP del server host.
4. Digitare il nome dell'ubicazione condivisa nel server host in **Network share (Condivisione di rete)**.
5. Digitare il nome utente e password.
6. Selezionare la versione SMB o lasciare questa impostazione su **Auto (Automatico)**.
7. Selezionare **Add share without testing (Aggiungi condivisione senza test)** se si riscontrano problemi di connessione temporanei o se non è stata ancora eseguita la configurazione della condivisione di rete.
8. Fare clic su **Aggiungi**.

Registrazione e guardare video

Registrazione di video direttamente dalla telecamera

1. Andare a **Video > Stream (Video > Flusso)**.
2. Per avviare una registrazione, fare clic su .

Se non hai impostato alcun dispositivo di archiviazione, fare clic su  e . Per istruzioni sull'impostazione dell'archiviazione di rete, vedere *Configurazione dell'archiviazione di rete*, on page 12

3. Fare di nuovo clic su  per arrestare la registrazione.

Guarda il video

1. Andare a **Recordings (Registrazioni)**.
2. Fare clic su  per la tua registrazione nella lista.

Verifica che nessuno abbia alterato il video

Con un video firmato, sarai in grado di verificare che il video registrato dalla telecamera non abbia subito alcuna manomissione.

1. Vai su **Video > Stream > General (Video > Flusso > Generale)** e attiva **Signed video (Video firmato)**.
2. Registrare il video direttamente sul dispositivo oppure utilizzare AXIS Camera Station (versione 5.46 o successive) o un altro software per la gestione video compatibile. Per istruzioni su AXIS Camera Station consultare il *Manuale per l'utente di AXIS Camera Station*.
3. Esporta il video registrato.
4. Utilizzare lo strumento di *verifica supporti multimediali firmati* di Axis, per verificare la registrazione.

Imposta regole per eventi

È possibile creare delle regole per fare sì che il dispositivo esegua un'azione quando si verificano determinati eventi. Una regola consiste in condizioni e azioni. Le condizioni possono essere utilizzate per attivare le azioni. Ad esempio, il dispositivo può avviare una registrazione o inviare un e-mail quando rileva un movimento oppure può mostrare un testo in sovrapposizione mentre il dispositivo registra.

Per ulteriori informazioni, consultare *Guida iniziale per le regole eventi*.

Attivazione di un'azione

1. Andare a **System > Events (Sistema > Eventi)** e aggiungere una regola. La regola consente di definire quando il dispositivo eseguirà determinate azioni. È possibile impostare regole pianificate, ricorrenti o attivate manualmente.
2. Immettere un **Name (Nome)**.
3. Selezionare la **Condition (Condizione)** che deve essere soddisfatta per attivare l'azione. Se si specifica più di una condizione per la regola, devono essere soddisfatte tutte le condizioni per attivare l'azione.
4. Selezionare quale **Action (Azione)** eseguire quando le condizioni sono soddisfatte.

Nota

- Se vengono apportate modifiche a una regola attiva, tale regola deve essere abilitata nuovamente per rendere valide le modifiche.
- Se si modifica la definizione di un profilo di streaming utilizzato in una regola, è necessario riavviare tutte le regole di azione che utilizzano tale profilo di streaming.

Registrazione del video quando la telecamera rileva un oggetto

Questo esempio illustra in che modo si configura la telecamera perché inizi la registrazione sulla scheda di memoria quando la telecamera rileva un oggetto. La registrazione comprende cinque secondi prima del rilevamento e un minuto dopo la fine del rilevamento.

Operazioni preliminari:

- Assicurati di avere una scheda di memoria installata.

Assicurarsi che AXIS Object Analytics sia in esecuzione:

1. Andare a **Apps > AXIS Object Analytics (App > AXIS Object Analytics)**.
2. Avviare l'applicazione se non è già in esecuzione.
3. Assicurarsi di aver impostato l'applicazione in base alle proprie esigenze.

Creare una regola:

1. Andare a **System > Events (Sistema > Eventi)** e aggiungere una regola.
2. Inserire un nome per la regola.
3. Nell'elenco delle condizioni, in **Application (Applicazione)**, selezionare **Object Analytics**.
4. Nell'elenco delle azioni, in **Recordings (Registrazioni)**, selezionare **Record video while the rule is active (Registra video mentre la regola è attiva)**.
5. Selezionare **SD_DISK** dall'elenco delle opzioni di archiviazione.
6. Seleziona una telecamera e un profilo di streaming.
7. Impostare il tempo prebuffer su 5 secondi.
8. Imposta il tempo post buffer su 1 minuto.
9. Fare clic su **Save (Salva)**.



Mostra una sovrapposizione testo nel flusso video quando il dispositivo rileva un oggetto

In questo esempio viene illustrato come visualizzare il testo "movimento rilevato" quando il dispositivo rileva un oggetto.

Assicurarsi che AXIS Object Analytics sia in esecuzione:

1. Andare a **Apps > AXIS Object Analytics (App > AXIS Object Analytics)**.
2. Avviare l'applicazione se non è già in esecuzione.
3. Assicurarsi di aver impostato l'applicazione in base alle proprie esigenze.

Aggiungere il testo sovrapposto:

1. Andare a **Video > Overlays (Video > Sovrapposizioni)**.
2. In **Overlays (Sovrapposizioni)**, selezionare **Text (Testo)** e fare clic su .
3. Nel campo di testo inserire #D.
4. Scegliere dimensione testo e aspetto.
5. Per posizionare la sovrapposizione del testo, fare clic su  e seleziona un'opzione.

Creare una regola:

1. Andare a **System > Events (Sistema > Eventi)** e aggiungere una regola.
2. Inserire un nome per la regola.
3. Nell'elenco delle condizioni, in **Application (Applicazione)**, selezionare **Object Analytics**.
4. Nell'elenco di azioni, in **Overlay text (Sovrapposizione testo)**, seleziona **Use overlay text (Utilizza sovrapposizione testo)**.
5. Selezionare un canale video.

6. In **Text (Testo)**, digita "Movimento rilevato".
7. Impostare la durata.
8. Fare clic su **Save (Salva)**.

Nota

Se si aggiorna il testo sovrapposto, verrà automaticamente aggiornato in tutti i flussi video in modo dinamico.

Indicazione visiva di un evento in corso

È possibile collegare AXIS I/O Indication LED alla telecamera di rete. Questo LED può essere configurato per l'attivazione ogni volta che si verificano eventi specifici nella telecamera. Per consentire alle persone, ad esempio, di sapere che la registrazione video è in corso.



Requisiti hardware

- AXIS I/O Indication LED
- Una telecamera video di rete Axis

Nota

Per istruzioni su come collegare AXIS I/O Indication LED, vedere la Guida all'installazione fornita con il dispositivo.

Nell'esempio seguente viene illustrato come configurare una regola che attivi AXIS I/O Indication LED affinché indichi che la telecamera sta registrando.

1. Andare su **System > Accessories > I/O ports (Sistema > Accessori > Porte I/O)**.
2. Per la porta a cui è stato collegato AXIS I/O Indication LED, fare clic su  per impostare la direzione su **Output** e fare clic su  per impostare lo stato normale su **Circuit open (Circuito aperto)**.
3. Andare a **System > Events (Sistema > Eventi)**.
4. Creare una nuova regola.
5. Selezionare la **Condition (Condizione)** che deve essere soddisfatta affinché la telecamera avvii la registrazione. Può essere, ad esempio, una pianificazione oraria o un rilevamento del movimento.
6. Nell'elenco delle azioni, selezionare **Record video (Registra video)**. Selezione di uno spazio di archiviazione. Selezionare un profilo di streaming o crearne uno nuovo. Impostare inoltre le opzioni **Prebuffer (Pre-buffer)** e **Postbuffer (Post-buffer)** in base alle esigenze.
7. Salvare la regola.
8. Creare una seconda regola e configurare l'opzione **Condition (Condizione)** come nella prima regola.
9. Dall'elenco delle azioni, selezionare **Toggle I/O while the rule is active (Attiva/disattiva I/O mentre la regola è attiva)**, quindi la porta a cui è collegato AXIS I/O Indication LED. Impostare lo stato su **Active (Attivo)**.
10. Salvare la regola.

Altri scenari in cui è possibile utilizzare AXIS I/O Indication LED sono ad esempio:

- Configurare il LED in modo che si accenda all'avvio della telecamera per indicare la presenza della telecamera. Selezionare **System ready (Pronto all'uso)** come condizione.
- Configurare il LED affinché si attivi quando il flusso dal vivo è attivo per indicare che una persona o un programma accede a un flusso dalla telecamera. Selezionare **Live stream accessed (Accesso al flusso dal vivo)** come condizione.

Registrazione il video quando la telecamera rileva rumori forti

In questo esempio viene illustrato come configurare la telecamera per avviare la registrazione sulla scheda di memoria cinque secondi prima di rilevare il rumore forte e interromperla due minuti dopo.

Nota

Le istruzioni riportate di seguito richiedono che un microfono sia collegato all'ingresso audio.

Attivare l'audio:

1. impostare il profilo di streaming in modo da includere l'audio, vedere *Aggiunta di audio alla registrazione, on page 18*.

Attivare il rilevamento di suoni:

1. andare a **System > Detectors > Audio detection (Sistema > Rilevatori > Rilevamento di suoni)**.
2. Regolare il volume sonoro in base alle proprie esigenze.

Creare una regola:

1. Andare a **System > Events (Sistema > Eventi)** e aggiungere una regola.
2. Inserire un nome per la regola.
3. Nell'elenco delle condizioni, in **Audio**, selezionare **Audio Detection (Rilevamento di suoni)**.
4. Nell'elenco delle azioni, in **Recordings (Registrazioni)**, selezionare **Record video (Registrazione video)**.
5. Selezionare **SD_DISK** dall'elenco delle opzioni di archiviazione.
6. Selezionare il profilo di streaming in cui l'audio è stato acceso.
7. Impostare il tempo prebuffer su 5 secondi.
8. Imposta l'ora di post buffer su 2 minuti.
9. Fare clic su **Save (Salva)**.

Registrazione il video quando la telecamera rileva l'impatto

Il rilevamento degli urti consente alla telecamera di rilevare manomissioni causate da vibrazioni o urti. Le vibrazioni dovute all'ambiente o a un oggetto possono attivare un'azione a seconda dell'intervallo di sensibilità agli urti, che può essere impostato da 0 a 100. In questo scenario, qualcuno sta lanciando sassi contro la telecamera in orari di chiusura e si desidera ottenere un video dell'evento.

Attivare il rilevamento urti:

1. andare a **System > Detectors > Shock detection (Sistema > Rilevatori > Rilevamento urti)**.
2. Attiva il rilevamento urti e regola la sensibilità agli urti.

Creare una regola:

3. Andare a **System > Events > Rules (Sistema > Eventi > Regole)** e aggiungere una regola.
4. Inserire un nome per la regola.
5. Nell'elenco delle condizioni, in **Device status (Stato dispositivo)**, selezionare **Shock detected (Urto rilevato)**.
6. Fare clic su **+** per aggiungere una seconda condizione.
7. Nell'elenco delle condizioni, in **Scheduled and recurring (Pianificato e ricorrente)**, selezionare **Schedule (Pianificare)**.
8. Nell'elenco di pianificazioni, selezionare **After hours (Straordinario)**.
9. Nell'elenco delle azioni, in **Recordings (Registrazioni)**, selezionare **Record video while the rule is active (Registra video mentre la regola è attiva)**.
10. Selezionare la posizione in cui salvare le registrazioni.
11. Selezionare una **Camera (Telecamera)**.
12. Impostare il tempo prebuffer su 5 secondi.
13. Impostare il tempo post buffer su 50 secondi.
14. Fare clic su **Save (Salva)**.

Rilevamento manomissione con segnale di input

In questo esempio viene spiegato come inviare un e-mail in caso di interruzione o corto circuito del segnale di input. Per ulteriori informazioni sul connettore I/O, vedere *page 33*.

1. Andare in **System (Sistema) > Accessories (Accessori) > I/O ports (Porte I/O)** e attivare **Supervised (Supervisionato)** per una delle relative porte.

Aggiungere un destinatario e-mail:

1. Andare a **System > Events > Recipients (Sistema > Eventi > Destinatari)** e aggiungere un destinatario.
2. Immettere un nome per il destinatario.
3. Selezionare **Email (E-mail)** come tipo di notifica.
4. Digitare l'indirizzo e-mail del destinatario.
5. Digitare l'indirizzo e-mail da cui si desidera che la telecamera invii le notifiche.
6. Indicare i dati di accesso all'account dell'e-mail di invio, insieme al nome host e al numero di porta SMTP.
7. Per verificare la configurazione della posta elettronica, fare clic su **Test (Prova)**.
8. Fare clic su **Save (Salva)**.

Creare una regola:

1. Andare a **System > Events > Rules (Sistema > Eventi > Regole)** e aggiungere una regola.
2. Inserire un nome per la regola.
3. Nell'elenco delle condizioni, in **I/O**, selezionare **Supervised input tampering is active (Supervisione manomissione input attiva)**.
4. Selezionare la relativa porta.
5. Nell'elenco delle azioni, in **Notifications (Notifiche)**, selezionare **Send notification to email (Invia notifica all'indirizzo e-mail)**, quindi selezionare il destinatario dall'elenco.
6. Digitare un oggetto e il messaggio per l'e-mail.
7. Fare clic su **Save (Salva)**.

Attivazione di una notifica in caso di manomissione dell'obiettivo della telecamera

Questo esempio spiega come impostare una notifica via e-mail quando l'obiettivo della telecamera viene spruzzato, coperto o sfocato.

Attivare il rilevamento delle manomissioni:

1. Andare a **System > Detectors > Camera tampering (Sistema > Rilevatori > Manomissione telecamera)**.
2. Impostare un valore per **Trigger delay (Ritardo attivazione)**. Il valore indica il tempo che deve passare prima dell'invio di un'e-mail.
3. Attivare **Trigger on dark images (Trigger sulle immagini scure)** per rilevare se gli obiettivi sono stati spruzzati, coperti o gravemente alterati e sfocati.

Aggiungere un destinatario e-mail:

4. Andare a **System > Events > Recipients (Sistema > Eventi > Destinatari)** e aggiungere un destinatario.
5. Immettere un nome per il destinatario.
6. Selezionare **Email (E-mail)** come tipo di notifica.
7. Digitare l'indirizzo e-mail del destinatario.
8. Digitare l'indirizzo e-mail da cui si desidera che la telecamera invii le notifiche.
9. Indicare i dati di accesso all'account dell'e-mail di invio, insieme al nome host e al numero di porta SMTP.
10. Per verificare la configurazione della posta elettronica, fare clic su **Test (Prova)**.

11. Fare clic su **Save (Salva)**.

Creare una regola:

12. Andare a **System > Events > Rules (Sistema > Eventi > Regole)** e aggiungere una regola.
13. Inserire un nome per la regola.
14. Nell'elenco delle condizioni, in **Video**, selezionare **Tampering (Manomissione)**.
15. Nell'elenco delle azioni, in **Notifications (Notifiche)**, selezionare **Send notification to email (Invia notifica all'indirizzo e-mail)**, quindi selezionare il destinatario dall'elenco.
16. Digitare un oggetto e il messaggio per l'e-mail.
17. Fare clic su **Save (Salva)**.

Audio

Aggiunta di audio alla registrazione

Attivare l'audio:

1. Andare a **Video > Stream > Audio (Video > Flusso > Audio)** e includere l'audio.
2. Se il dispositivo ha più sorgenti di ingresso, selezionare quella corretta in **Source (Sorgente)**.
3. Andare a **Audio > Device settings (Audio > Impostazioni dispositivo)** e attivare la sorgente di ingresso corretta.
4. Se si apportano modifiche alla sorgente di ingresso, fare clic su **Apply changes (Applica modifiche)**.

Modificare il profilo di streaming utilizzato per la registrazione:

5. Andare a **System > Stream profiles (Sistema > Profili di streaming)** e seleziona il profilo di streaming.
6. Selezionare **Include audio (Includi audio)** e attivare questa opzione.
7. Fare clic su **Save (Salva)**.

Collegamento a un altoparlante di rete

L'associazione altoparlante di rete consente di utilizzare un altoparlante di rete Axis compatibile come se fosse collegato direttamente alla telecamera. Una volta associato, l'altoparlante funge da dispositivo di uscita audio in cui è possibile riprodurre clip audio e trasmettere suoni tramite la telecamera.

Importante

Affinché funzioni con un software per la gestione video (VMS), è necessario prima associare la telecamera all'altoparlante di rete, quindi aggiungere la telecamera al VMS.

Associa la telecamera all'altoparlante di rete

1. Andare a **System > Edge-to-edge > Pairing (Sistema > Edge-to-edge > Associazione)**.
2. Fare clic su  **Add (Aggiungi)** e selezionare il tipo di associazione **Audio** dall'elenco a discesa.
3. Seleziona **Speaker pairing (Associazione altoparlante)**.
4. Digitare l'indirizzo IP, il nome utente e password dell'altoparlante di rete.
5. Fare clic su **Connetti**. Viene visualizzato un messaggio di conferma.

Collegamento a una sirena stroboscopica

Il Network pairing (Associazione di rete) consente di associare una telecamera con un dispositivo Axis compatibile con funzionalità di luce e sirena. Una volta effettuata l'associazione, la telecamera può configurare e gestire entrambi i dispositivi.

Associare la telecamera a una sirena stroboscopica:

1. Andare a **System > Edge-to-edge > Pairing (Sistema > Edge-to-edge > Associazione)**.

2. Fare clic su  **Add** (Aggiungi) e selezionare il tipo di associazione **Network pairing** (Associazione di rete) dall'elenco a discesa.
3. Digitare l'indirizzo IP, il nome utente e la password della sirena stroboscopica.
4. Fare clic su **Connetti**. Viene visualizzato un messaggio di conferma.

Interfaccia Web

Per informazioni su tutte le funzionalità e le impostazioni disponibili nell'interfaccia Web dei dispositivi con AXIS OS, andare a *Guida all'interfaccia Web di AXIS OS*.

Per saperne di più

Area di visualizzazione

Quando si configura un'area di visione, si consiglia di impostare la risoluzione del flusso video sullo stesso formato o un formato inferiore rispetto alla dimensione dell'area di visione. Se si imposta una risoluzione del flusso video maggiore della dimensione dell'area di visione, il video viene scalato digitalmente dopo l'acquisizione del sensore richiedendo una maggiore larghezza di banda senza aggiungere informazioni sull'immagine.

Modalità di acquisizione

Una modalità di acquisizione costituisce una configurazione preset che definisce in che modo la telecamera esegue l'acquisizione delle immagini.

- L'impostazione della modalità di acquisizione può influire sulla risoluzione e sulla velocità in fotogrammi massime disponibili sul dispositivo.
- La modalità di acquisizione con una risoluzione inferiore a quella massima può ridurre il campo visivo.
- La modalità di acquisizione influisce anche sulla velocità dell'otturatore, che a sua volta influisce sulla sensibilità alla luce. Questo perché una modalità di acquisizione con una velocità in fotogrammi massima elevata ha una sensibilità alla luce ridotta, e viceversa.
- Con alcune modalità di acquisizione non è possibile utilizzare il WDR.

La modalità di acquisizione con una risoluzione più bassa potrebbe essere campionata dalla risoluzione originale o ritagliata dall'originale, il che potrebbe risultare in un impatto anche sul campo visivo.

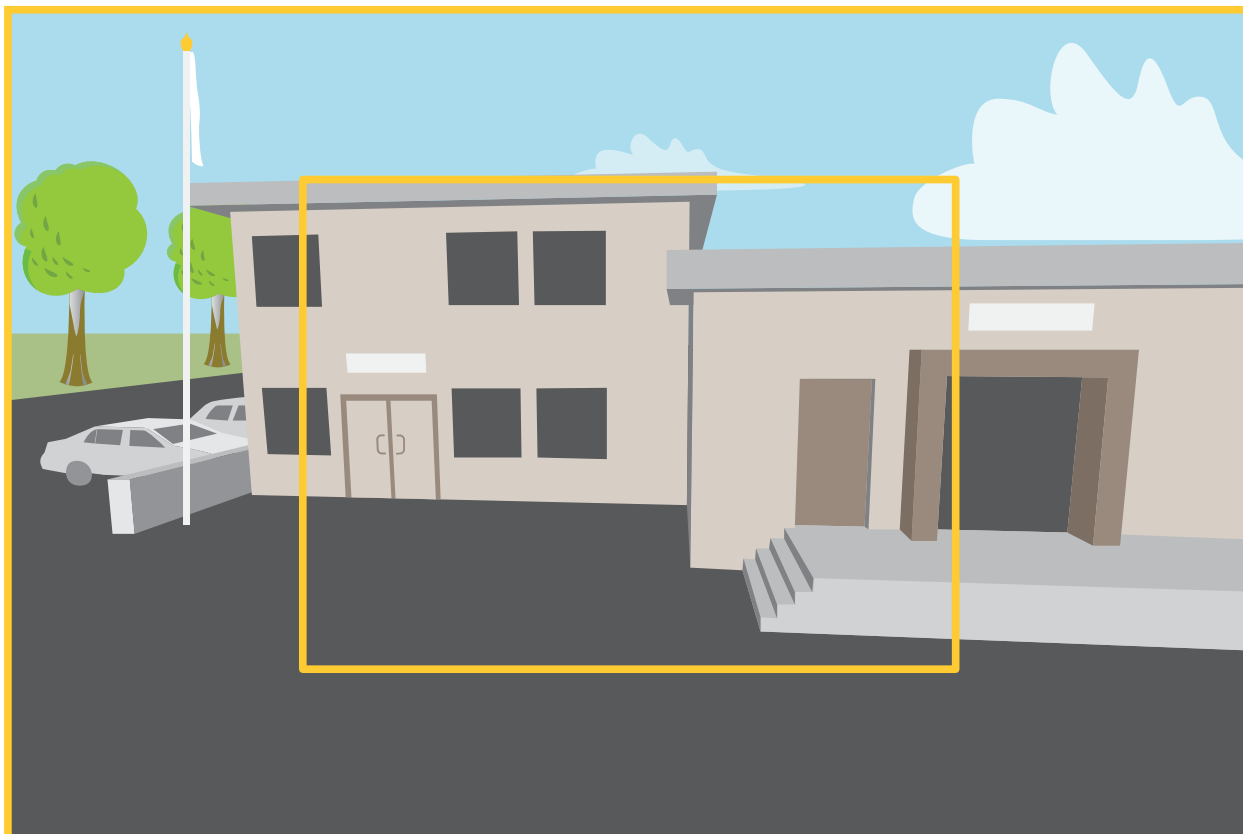

L'immagine mostra come il campo visivo e le proporzioni possono variare tra due diverse modalità di acquisizione.

La scelta della modalità di acquisizione dipende dai requisiti per la velocità in fotogrammi e della risoluzione per la specifica impostazione di sorveglianza. Per le specifiche sulle modalità di acquisizione disponibili, consultare la scheda tecnica del dispositivo all'indirizzo axis.com.

Zoom e messa a fuoco remoti

La funzione di messa a fuoco e zoom remoti consente di effettuare le regolazioni della messa a fuoco e dello zoom della telecamera da un computer. È un modo pratico per garantire che la messa a fuoco, l'angolo di visualizzazione e la risoluzione della scena siano ottimizzate senza dover visitare la posizione di installazione della telecamera.

Privacy mask

Una privacy mask è un'area definita dall'utente che copre parte dell'area monitorata. Nel flusso video le privacy mask vengono visualizzate come blocchi a tinta unita o con un motivo a mosaico.

La privacy mask viene visualizzata in tutte le istantanee, i video registrati e i flussi in diretta.

È possibile utilizzare l'API (Application Programming Interface) VAPIX® per nascondere le privacy mask.

Importante

Se utilizzi più privacy mask, ciò potrebbe influire sulle prestazioni del dispositivo.

Puoi creare molteplici privacy mask. Ogni maschera può presentare da 3 a 10 punti di ancoraggio.

Importante

Impostare lo zoom e la messa a fuoco prima di creare una privacy mask.

Sovrimpressioni

Le sovrapposizioni testo sono sovrimpressioni sul flusso video. Vengono utilizzate per fornire informazioni aggiuntive durante le registrazioni, ad esempio un timestamp, o durante l'installazione e la configurazione del dispositivo. È possibile aggiungere testo o un'immagine.

L'indicatore di streaming video è un altro tipo di sovrapposizione. Mostra che il flusso video dal vivo è in diretta.

Streaming e archiviazione

Formati di compressione video

La scelta del metodo di compressione da utilizzare in base ai requisiti di visualizzazione e dalle proprietà della rete. Le opzioni disponibili sono:

Motion JPEG

Nota

Per garantire il supporto per il codec audio Opus, il flusso Motion JPEG viene inviato sempre su RTP.

Motion JPEG o MJPEG è una sequenza video digitale costituita da una serie di singole immagini JPEG. Queste immagini vengono successivamente visualizzate e aggiornate a una velocità sufficiente per creare un flusso che mostri il movimento costantemente aggiornato. Affinché il visualizzatore percepisca un video contenente movimento, la velocità deve essere di almeno 16 fotogrammi di immagini al secondo. Il video full motion viene percepito a 30 (NTSC) o 25 (PAL) fotogrammi al secondo.

Il flusso Motion JPEG utilizza quantità considerevoli di larghezza di banda, ma offre un'eccellente qualità di immagine e l'accesso a ogni immagine contenuta nel flusso.

H.264 o MPEG-4 Parte 10/AVC

Nota

H.264 è una tecnologia con licenza. Il dispositivo Axis include una licenza client per la visualizzazione H.264. L'installazione di copie aggiuntive senza licenza del client non è consentita. Per acquistare altre licenze, contattare il rivenditore Axis.

H.264 può, senza compromettere la qualità di immagine, ridurre le dimensioni di un file video digitale di più dell'80% rispetto al formato Motion JPEG e del 50% rispetto ai formati MPEG precedenti. Ciò significa che per

un file video sono necessari meno larghezza di banda di rete e di spazio di archiviazione. In altre parole, è possibile ottenere una qualità video superiore per una determinata velocità in bit.

H.265 o MPEG-H Parte 2/HEVC

H.265 può, senza compromettere la qualità di immagine, ridurre le dimensioni di un file video digitale di più del 25% rispetto a H.264.

Nota

- H.265 è una tecnologia con licenza. Il dispositivo Axis include una licenza client per la visualizzazione H.265. L'installazione di copie aggiuntive senza licenza del client non è consentita. Per acquistare altre licenze, contattare il rivenditore Axis.
- La maggioranza dei browser non è dotata di supporto per la decodifica H.265 e per tale ragione l'interfaccia Web della telecamera non la supporta. Invece puoi utilizzare un'applicazione o un sistema di gestione video che supporta la codifica H.265.

Come si riferiscono l'una all'altra le impostazioni Immagine, Flusso e Profilo di streaming?

La scheda **Image (Immagine)** contiene le impostazioni della telecamera che influiscono su tutti i flussi video dal dispositivo. Se si modifica qualcosa in questa scheda, ciò influisce immediatamente su tutti i flussi video e le registrazioni.

La scheda **Stream (Flusso)** contiene le impostazioni per i flussi video. Queste impostazioni vengono riportate se si richiede un flusso video dal dispositivo e non si specifica, ad esempio, la risoluzione o la velocità in fotogrammi. Quando si modificano le impostazioni nella scheda **Stream (flusso)**, queste non influiscono sui flussi in corso, ma avranno effetto quando si avvia un nuovo flusso.

Le impostazioni **Stream profiles (Profili di streaming)** sovrascrivono quelle nella scheda **Stream (Flusso)**. Se si richiede un flusso con un profilo di streaming specifico, questo contiene le impostazioni di tale profilo. Se si richiede un flusso senza specificare un profilo di streaming o si richiede un profilo di streaming che non esiste nel dispositivo, il flusso contiene le impostazioni dalla scheda **Stream (Flusso)**.

Controllo velocità di trasferimento

Il controllo della velocità di trasmissione aiuta a gestire il consumo di banda del flusso video.

Velocità di trasmissione variabile (VBR)

La velocità di trasmissione variabile consente al consumo di banda di variare in base al livello di attività nella scena. Più attività c'è, più larghezza di banda sarà necessaria. Con la velocità di trasmissione variabile sarà assicurata una qualità di immagine costante, ma devi accertarti di disporre di margini di archiviazione.

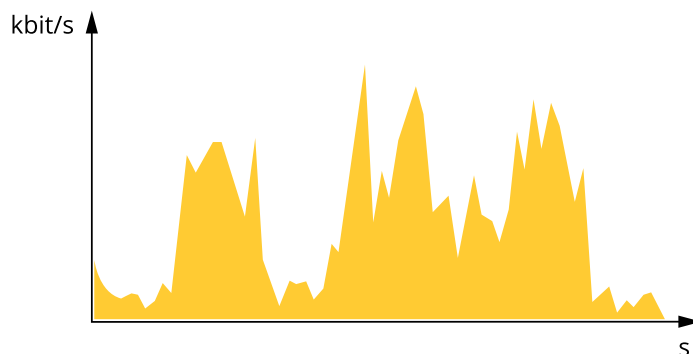

Velocità di trasmissione massima (MBR)

La velocità di trasmissione massima ti permette di impostare una velocità di trasmissione di destinazione per gestire le limitazioni della velocità di trasmissione nel sistema. È possibile che si riduca la qualità d'immagine o la velocità in fotogrammi quando la velocità di trasmissione istantanea viene mantenuta sotto la velocità di trasmissione di destinazione specificata. È possibile scegliere di dare priorità alla qualità dell'immagine o alla velocità in fotogrammi. Si consiglia di configurare la velocità di trasmissione di destinazione a un valore superiore rispetto a quella prevista. Così avrai un margine in caso di elevato livello di attività nella scena.

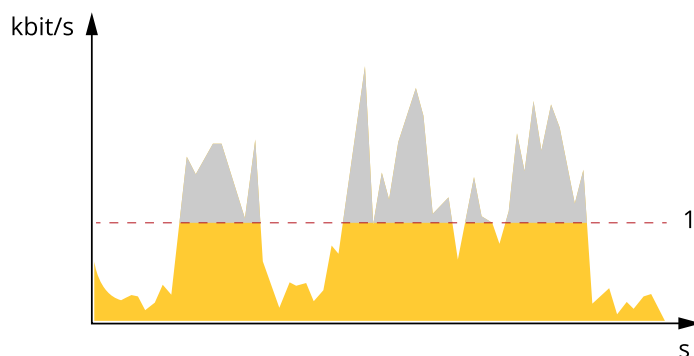

1 Velocità di trasferimento di destinazione

Velocità di trasmissione media (ABR)

Con velocità di trasmissione media, la velocità di trasmissione viene regolata automaticamente su un periodo di tempo più lungo. In questo modo è possibile soddisfare la destinazione specificata e fornire la qualità video migliore in base all'archiviazione disponibile. La velocità di trasmissione è maggiore in scene con molta attività, rispetto alle scene statiche. Hai più probabilità di ottenere una migliore qualità di immagine in scene con molta attività se usi l'opzione velocità di trasmissione media. È possibile definire l'archiviazione totale necessaria per archiviare il flusso video per un determinato periodo di tempo (tempo di conservazione) quando la qualità dell'immagine viene regolata in modo da soddisfare la velocità di trasmissione di destinazione specificata. Specificare le impostazioni della velocità di trasmissione medie in uno dei modi seguenti:

- Per calcolare la necessità di archiviazione stimata, impostare la velocità di trasmissione di destinazione e il tempo di conservazione.
- Per calcolare la velocità di trasmissione media in base allo spazio di archiviazione disponibile e al tempo di conservazione richiesto, utilizzare il calcolatore della velocità di trasmissione di destinazione.

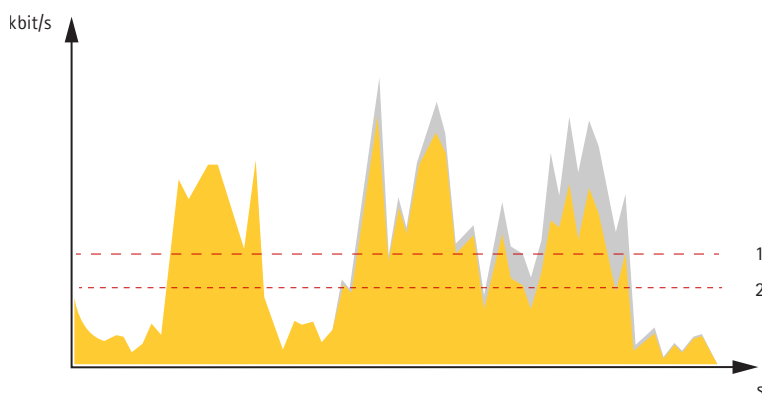

1 Velocità di trasferimento di destinazione
2 Velocità di trasmissione media effettiva

È inoltre possibile attivare la velocità di trasmissione massima e specificare una velocità di trasmissione di destinazione nell'opzione velocità di trasmissione media.

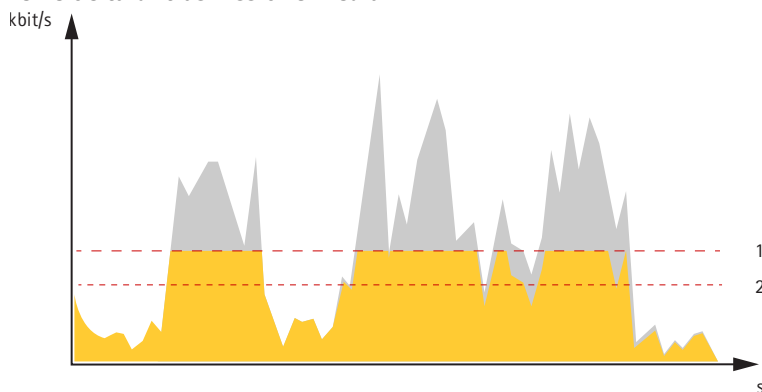

1 Velocità di trasferimento di destinazione
2 Velocità di trasmissione media effettiva

Tecnologia edge-to-edge

Edge-to-edge è una tecnologia che consente ai dispositivi IP di comunicare direttamente tra loro. Offre la funzionalità di accoppiamento intelligente, ad esempio, tra le telecamere Axis e i prodotti audio o radar Axis.

Nota

Verificare che i dispositivi associati utilizzino la stessa versione di AXIS OS.

Per ulteriori informazioni, consultare il documento tecnico "Tecnologia edge-to-edge" all'indirizzo whitepapers.axis.com/edge-to-edge-technology.

Associazione altoparlante

L'associazione altoparlante edge-to-edge consente di utilizzare un altoparlante di rete Axis compatibile come se fosse parte della telecamera. Una volta associate, le caratteristiche dell'altoparlante sono integrate nell'interfaccia Web della telecamera e l'altoparlante di rete agisce come un dispositivo di uscita audio in cui è possibile riprodurre clip audio e trasmettere l'audio attraverso la telecamera.

La telecamera si identificherà al VMS come una telecamera con uscita audio integrata e reindirizza l'audio riprodotto all'altoparlante.

Accoppiamento microfono

L'associazione microfono edge-to-edge consente di utilizzare un microfono Axis compatibile come se fosse parte della telecamera. Una volta associato, il microfono capterà i suoni dell'area circostante e sarà a disposizione come dispositivo di input audio, usabile nei flussi multimediali e nelle registrazioni.

Associazione di rete

Grazie all'associazione di rete end-to-end, è possibile collegare la telecamera a un dispositivo Axis compatibile dotato di funzionalità luci e sirena e usufruire delle funzionalità integrate.

Analisi e app

Le analisi e le app permettono di ottenere di più dal proprio dispositivo Axis. AXIS Camera Application Platform (ACAP) è una piattaforma aperta che permette a terze parti di sviluppare analisi e altre app per i dispositivi Axis. Le app possono essere preinstallate sul dispositivo oppure è possibile scaricarle gratuitamente o pagando una licenza.

Per trovare i manuali per l'utente delle analisi e delle app Axis, visitare help.axis.com

Nota

- È possibile eseguire più app contemporaneamente, tuttavia alcune app potrebbero non essere compatibili tra loro. Alcune combinazioni di app potrebbero richiedere troppa potenza di elaborazione o troppe risorse di memoria se eseguite contemporaneamente. Verificare che le app possano essere eseguite contemporaneamente prima della distribuzione.

AXIS People Counter

AXIS People Counter è un'applicazione analitica che si può installare su una telecamera di rete. L'applicazione si può usare per il conteggio di quante persone passano attraverso un ingresso, rilevare la direzione in cui passano e se passa più di una persona durante un intervallo predefinito. Inoltre si può usare per la stima della quantità di persone che occupa un'area al momento e il tempo medio di visita.

L'applicazione è integrata nella telecamera e ciò significa che non è necessario un computer dedicato per eseguire l'applicazione. AXIS People Counter è idoneo per ogni ambiente interno, come punti vendita, biblioteche o palestre.

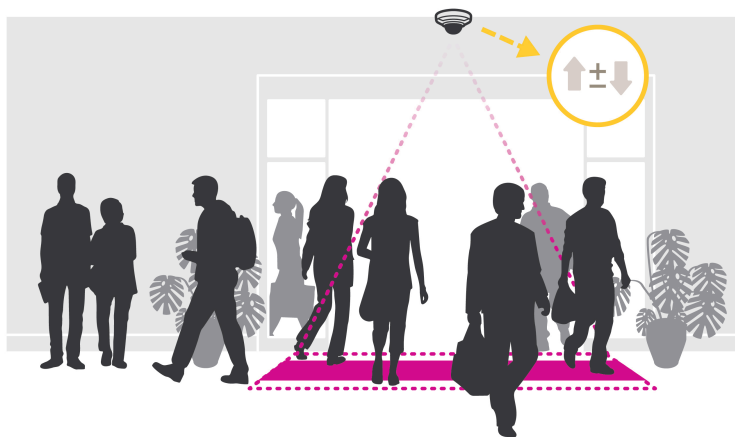

Come funziona la stima delle presenze?

L'applicazione si può usare per la stima delle presenze in aree con uno o più ingressi e uscite. È necessario dotare tutti gli ingressi e le uscite di una telecamera di rete con AXIS People Counter installato. Se sono presenti diverse telecamere, queste possono comunicare tra loro tramite la rete in un concetto primario e secondario. La telecamera primaria recupera dati in modo continuo dalle telecamere secondarie e presenta i dati nella visualizzazione in diretta. Ogni quindici minuti, la telecamera primaria invia i dati statistici a AXIS Store Data Manager. Di conseguenza, i rapporti generati da AXIS Store Data Manager possono presentare i dati in un intervallo di tempo minimo di 15 minuti.

AXIS Scream Detection

AXIS Scream Detection è un'applicazione che attiva un evento in caso di rilevamento di urla. L'evento generato può essere utilizzato, ad esempio, per registrare un video o avvisare il personale della sicurezza.

Prima di utilizzare l'applicazione, considerare quanto segue:

- l'applicazione è progettata principalmente per il rilevamento di urla in un ambiente generalmente tranquillo. La differenza tra il volume dell'audio di sottofondo e l'urlo deve essere di almeno 15-20 dB per un efficace funzionamento dell'applicazione. Considerare la vicinanza all'origine audio prevista, il livello di rumore di sottofondo e il livello di guadagno dell'ingresso audio durante l'installazione del dispositivo.
- Regolare il guadagno dell'ingresso audio a un livello in cui il rumore di sottofondo copre circa il 30-50% del grafico del livello audio dell'applicazione. Per accedere all'impostazione **Input gain (Guadagno ingresso)**, fare clic sul collegamento **Audio Settings (Impostazioni audio)** nella pagina dell'applicazione.
- Se l'intervallo tra le urla è inferiore a 3 secondi, l'applicazione lo considererà come un urlo.

AXIS Blocked View Detection

AXIS Blocked View Detection è un'applicazione che attiva un allarme se viene rilevata una manomissione della telecamera, ad esempio se l'obiettivo è coperto o soggetto a spruzzi.

Per prestazioni ottimali, è consigliabile che la vista della telecamera contenga oggetti, motivi o linee che possano essere rilevati.



Scena ideale

Evitare ampie aree di pavimento, pareti e soffitto con pochi oggetti.



Scena non ideale

È possibile impostare il livello di attivazione regolando la sensibilità e il rapporto di cambiamento del rilevamento delle manomissioni.

AXIS Object Analytics

AXIS Object Analytics è un'applicazione di analisi che viene preinstallata sulla telecamera. Rileva gli oggetti in movimento nella scena e li classifica, ad esempio, come esseri umani o veicoli. È possibile configurare l'applicazione per l'invio di allarmi per diversi tipi di oggetti. Per ulteriori informazioni su come funziona l'applicazione, consultare il *manuale per l'utente di AXIS Object Analytics*.

AXIS Image Health Analytics

AXIS Image Health Analytics è un'applicazione basata sull'intelligenza artificiale che può essere utilizzata per rilevare il degrado delle immagini o i tentativi di manomissione. L'applicazione analizza e apprende il comportamento della scena per rilevare sfocature o sottoesposizioni nell'immagine, oppure per rilevare una visuale ostruita o deviata. È possibile impostare l'applicazione per l'invio di eventi per uno qualsiasi di questi rilevamenti e per l'attivazione di azioni mediante il sistema di eventi della telecamera o un software di terze parti.

Per ulteriori informazioni su come funziona l'applicazione, consultare *AXIS Image Health Analytics user manual (manuale per l'utente di AXIS Image Health Analytics)*.

Visualizzazione dei metadati

I metadati di analisi sono disponibili per lo spostamento degli oggetti nella scena. Le classi di oggetti supportate vengono visualizzate nel flusso video con un riquadro che circonda l'oggetto, insieme alle informazioni sul tipo di oggetto e sul livello di attendibilità della classificazione. Per ulteriori informazioni su come configurare e utilizzare i metadati di analisi, consultare *la guida all'integrazione di AXIS Scene Metadata*.

AXIS Face Detector

AXIS Face Detector è un'applicazione che rileva i volti in un'area predefinita del video in diretta. I volti rilevati sono contrassegnati all'interno di riquadri.



Per ulteriori informazioni sull'applicazione, vedere axis.com/products/axis-face-detector

Cyber security

Per informazioni specifiche sulla cybersecurity (sicurezza informatica), consultare la scheda tecnica del dispositivo su axis.com.

Per informazioni approfondite sulla cybersecurity in AXIS OS, leggere la guida *AXIS OS Hardening*.

Axis Edge Vault

Axis Edge Vault è una piattaforma hardware di cybersecurity che protegge il dispositivo Axis. Offre funzionalità per garantire l'identità e l'integrità del dispositivo e per proteggere le informazioni sensibili da accessi non autorizzati. Si basa su solidi moduli di calcolo crittografico (Secure Element e TPM) e sicurezza del SoC (TEE e Secure Boot), combinati con le competenze di Axis nella sicurezza dei dispositivi edge.

SO firmato

Il SO firmato viene implementato dal fornitore del software che firma l'immagine di AXIS OS con una chiave privata. Quando la firma è allegata al sistema operativo, il dispositivo convalida il software prima di installarlo. Se il dispositivo rileva che l'integrità del software è compromessa, l'aggiornamento di AXIS OS verrà rifiutato.

Secure Boot

Secure Boot è un processo di avvio costituito da una catena ininterrotta di software crittograficamente convalidati eseguita da una memoria non modificabile (bootrom). Essendo basato sull'uso del SO firmato, l'avvio sicuro assicura che un dispositivo possa essere avviato solo con software autorizzato.

Video con firma

il video firmato consente di dimostrare che le prove video non sono state manomesse senza dimostrare la catena di custodia del file. Ogni telecamera utilizza la propria chiave di firma univoca, memorizzata in sicurezza nell'archivio chiavi, per aggiungere una firma al flusso video. Quando il video viene riprodotto, il file player

indica se il video è intatto o meno. Il video firmato consente di risalire alla telecamera di origine e verifica che le immagini non siano state manomesse dopo aver lasciato la telecamera.

Per maggiori informazioni relativamente alle funzioni di cybersecurity nei dispositivi Axis, vai su axis.com/learning/white-papers e cerca cybersecurity.

Servizio di notifica di sicurezza Axis

Axis fornisce un servizio di notifica con informazioni sulla vulnerabilità e altre questioni relative alla sicurezza per i dispositivi Axis. Per ricevere le notifiche, è possibile iscriversi a axis.com/security-notification-service.

Gestione delle vulnerabilità

Per ridurre al minimo il rischio di esposizione dei clienti, Axis, in qualità di **autorità per la numerazione delle Vulnerabilità ed Esposizioni (CNA, Common Vulnerability and Exposures)**, segue gli standard di settore per gestire e rispondere alle vulnerabilità rilevate nei nostri dispositivi, software e servizi. Per ulteriori informazioni sui criteri di gestione delle vulnerabilità di Axis, sulla modalità di segnalazione delle vulnerabilità, sulle vulnerabilità già sfruttate e sui corrispondenti avvisi di sicurezza, consultare axis.com/vulnerability-management.

Funzionamento sicuro dei dispositivi Axis

I dispositivi Axis con impostazioni predefinite di fabbrica sono preconfigurati con meccanismi di protezione predefiniti sicuri. Si consiglia di utilizzare più configurazione di sicurezza quando si installa il dispositivo. Per saperne di più sull'approccio di Axis alla cybersecurity, comprese le pratiche migliori, le risorse e le linee guida per la protezione dei dispositivi, consultare axis.com/about-axis/cybersecurity.

Dati tecnici

Panoramica dei prodotti

AXIS P1385/P1387 Box Camera

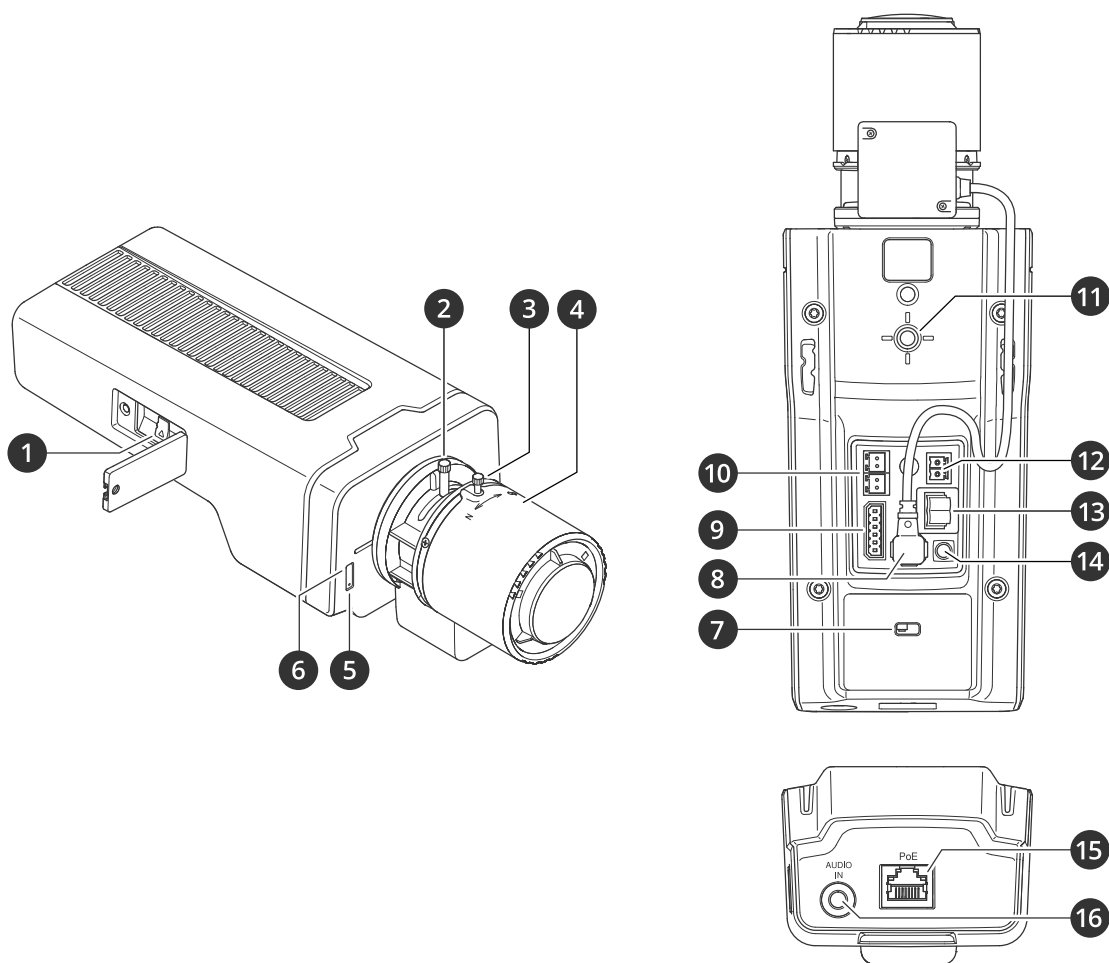

- 1 Slot per schede microSD
- 2 Estrattore zoom
- 3 Vite di arresto della ghiera di messa fuoco
- 4 Ghiera di messa a fuoco
- 5 Microfono incorporato
- 6 LED di stato
- 7 Slot di sicurezza
- 8 Connettore i-CS (compatibile con P-iris e DC-iris)
- 9 Connettore I/O
- 10 Connettore RS485/422
- 11 Filettatura da 1/4 di pollice
- 12 Connettore di alimentazione (CC)
- 13 Connettore T92G20
- 14 Pulsante di comando
- 15 Connettore di rete (PoE)
- 16 Ingresso audio (analogico/digitale)

AXIS P1388 Box Camera

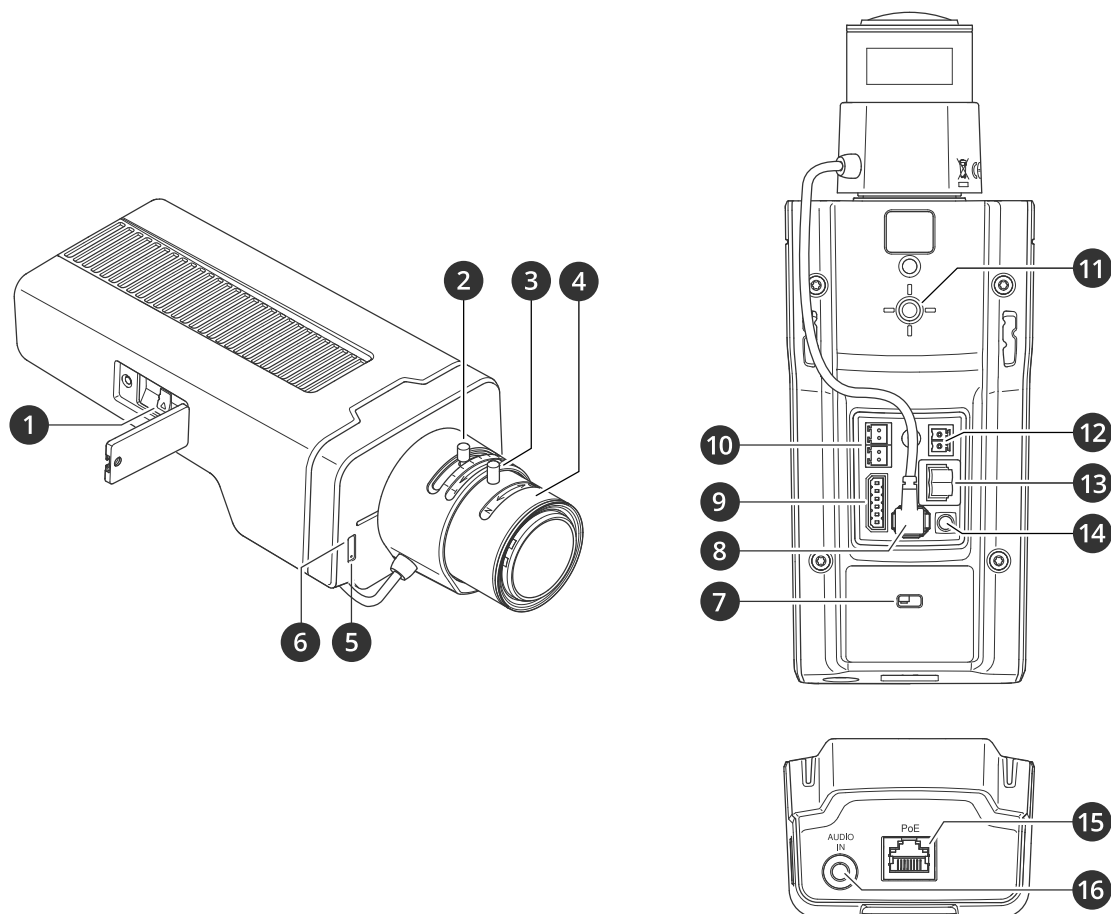

- 1 Slot per schede microSD
- 2 Estrattore zoom
- 3 Vite di arresto della ghiera di messa fuoco
- 4 Ghiera di messa a fuoco
- 5 Microfono incorporato
- 6 LED di stato
- 7 Slot di sicurezza
- 8 Connettore i-CS (compatibile con P-iris e DC-iris)
- 9 Connettore I/O
- 10 Connettore RS485/422
- 11 Filettatura da 1/4 di pollice
- 12 Connettore di alimentazione (CC)
- 13 Connettore T92G20
- 14 Pulsante di comando
- 15 Connettore di rete (PoE)
- 16 Ingresso audio (analogico/digitale)

Indicatori LED

Nota

- Il LED di stato può essere configurato per lampeggiare quando è attivo un evento.

LED di stato	Significato
Spento	Connessione e funzionamento normale.
Verde	Una luce verde fissa per 10 secondi indica il normale funzionamento una volta completato l'avvio.

Giallo	Luce fissa durante l'avvio. Lampeggia durante l'aggiornamento del software del dispositivo o il ripristino delle impostazioni predefinite.
Giallo/rosso	Lampeggia in giallo/rosso se il Collegamento di rete non è disponibile o è stato perso.
Rosso	Errore durante l'aggiornamento del software del dispositivo.

Slot per scheda SD

AVVISO

- Rischio di danneggiamento della scheda di memoria. Non utilizzare strumenti appuntiti oppure oggetti metallici e non esercitare eccessiva forza durante l'inserimento o la rimozione della scheda di memoria. Utilizzare le dita per inserire e rimuovere la scheda.
- Rischio di perdita di dati e danneggiamento delle registrazioni. Smontare la scheda di memoria dall'interfaccia Web del dispositivo prima di rimuoverla. Non rimuovere la scheda di memoria mentre il dispositivo è in funzione.

Questo dispositivo supporta schede microSD/microSDHC/microSDXC.

Visitare axis.com per i consigli sulla scheda di memoria.



I loghi microSD, microSDHC e microSDXC sono tutti marchi registrati di SD-3C LLC. microSD, microSDHC, microSDXC sono marchi o marchi registrati di SD-3C, LLC negli Stati Uniti e/o in altri paesi.

Pulsanti

Pulsante di comando

Il pulsante di comando viene utilizzato per:

- Ripristino del dispositivo alle impostazioni predefinite di fabbrica. Vedere *Ripristino delle impostazioni predefinite di fabbrica, on page 40*.
- Connessione a servizio one-click cloud connection (O3C) su Internet. Per connettersi, premere e rilasciare il pulsante, quindi attendere che il LED di stato verde lampeggi tre volte.

Connettori

Connettore di rete

Connettore Ethernet RJ45 con Power over Ethernet (PoE).

Connettore audio

- **Ingresso audio** - input da 3,5 mm per un microfono mono o un segnale mono line-in (il canale sinistro viene utilizzato da un segnale stereo).



Ingresso audio

1 Punta	2 Anello	3 Guaina
Microfono non bilanciato (con o senza alimentazione a elettrete) o ingresso linea	Alimentazione a elettrete se selezionata	Terra

Il microfono interno viene utilizzato per impostazione predefinita; il microfono esterno viene utilizzato quando connesso. È possibile disabilitare il microfono interno collegando una spina all'input del microfono.

Connettore I/O

Utilizzare il connettore I/O con dispositivi esterni in combinazione con, ad esempio, rilevamento movimento, attivazione di eventi e notifiche di allarme. Oltre al punto di riferimento 0 V CC e all'alimentazione (output 12 V CC), il connettore I/O fornisce l'interfaccia per:

Ingresso digitale – Per il collegamento di dispositivi che possono passare da un circuito chiuso ad uno aperto, ad esempio i sensori PIR, i contatti porta/finestra e i rivelatori di rottura.

Input supervisionato – Consente di rilevare le manomissioni su un input digitale.

Uscita digitale – Per il collegamento di dispositivi esterni come relè e LED. I dispositivi collegati possono essere attivati tramite l'API (interfaccia per la programmazione di applicazioni) VAPIX® attraverso un evento oppure dall'interfaccia Web del dispositivo.

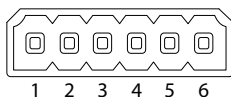

Funzione	Pin	Note	Dati tecnici
Terra CC	1		0 V CC
Uscita CC	2	Questo terminale può essere utilizzato anche per alimentare una periferica ausiliaria. Nota: questo pin può essere usato solo come uscita alimentazione.	12 V CC Carico massimo = 50 mA
Input 1	3	Ingresso digitale o ingresso supervisionato - collegarlo al pin 1 per attivarlo oppure lasciarlo isolato (scollegato) per disattivarlo. Per utilizzare l'ingresso supervisionato, installare resistori terminali. Vedere il diagramma di connessione per informazioni su come collegare i resistori.	Da 0 a max 30 V CC
Input 2	4	Ingresso digitale o ingresso supervisionato - collegarlo al pin 1 per attivarlo oppure lasciarlo isolato (scollegato) per disattivarlo. Per utilizzare l'ingresso supervisionato, installare resistori terminali. Vedere il diagramma di connessione per informazioni su come collegare i resistori.	Da 0 a max 30 V CC
Output 1	5	Uscita digitale: collegato internamente al pin 1 (terra CC) quando attivo e isolato (scollegato) quando inattivo. Se utilizzata con un carico induttivo, ad esempio un relè, collegare un diodo in parallelo al carico per proteggere il dispositivo da sovratensioni.	Da 0 a max 30 V CC, open-drain, 100 mA
Output 2	6	Uscita digitale: collegato internamente al pin 1 (terra CC) quando attivo e isolato (scollegato) quando inattivo. Se utilizzata con un carico induttivo, ad esempio un relè, collegare un diodo in parallelo al carico per proteggere il dispositivo da sovratensioni.	Da 0 a max 30 V CC, open-drain, 100 mA

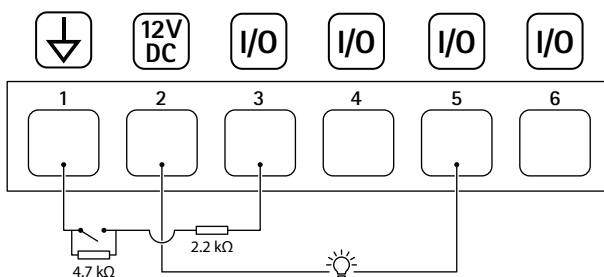

- 1 Terra CC
- 2 Output CC 12 V, max 50 mA
- 3 Porta di input supervisionata 1
- 4 Porta di input supervisionata 2
- 5 Porta di output digitale 1
- 6 Porta di output digitale 2

Connettore di alimentazione

Morsettiere a 2 pin per ingresso alimentazione CC. Utilizzare una sorgente di alimentazione limitata (LPS) compatibile con una bassissima tensione di sicurezza (SELV) con una potenza di uscita nominale limitata a ≤ 100 W o una corrente nominale di uscita limitata a ≤ 5 A.

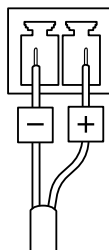

Connettore RS485/RS422

Due morsettiere a 2 pin per interfaccia seriale RS485/RS422.

La porta seriale può essere configurata per supportare:

- RS485 a due fili, half-duplex
- RS485 a quattro fili, full-duplex
- RS422 a due fili, simplex
- Comunicazione full-duplex punto a punto con RS422 a quattro fili

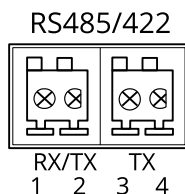

Funzione	Pin	Note
RS485B alt RS485/422 RX(B)	1	Coppia RX per tutte le modalità (RX/TX combinata per RS485 con due cavi)
RS485A alt RS485/422 RX(A)	2	
RS485/RS422 TX(B)	3	Coppia TX per RS422 e RS485 con quattro cavi
RS485/RS422 TX(A)	4	

Connettore T92G20

Utilizzare questo connettore quando si monta la telecamera in un AXIS T92G20 Outdoor Housing. Il connettore fornisce alimentazione al riscaldatore e l'illuminazione IR nell'alloggiamento.



Driver PTZ

APTP

Questa è una lista di modelli supportati da questo driver. L'installazione fisica dipende dal tuo dispositivo Axis e dall'unità PTZ.

Importante

Verifica quale comunicazione seriale è supportata dal tuo dispositivo Axis e dall'unità PTZ.

Modelli supportati con interfaccia a 2 fili RS485:

- AXIS T99A Positioning Unit Series.
Per trovare informazioni su dispositivi Axis compatibili, consultare *axis.com*.

Possono essere supportati altri modelli, ma questo non è stato verificato da Axis.

Informazioni tecniche

Funzionalità PREDEFINITE per il driver PTZ:

Autista	APTP
Versione	1.1.0

Configurazione seriale PREDEFINITA:

PortMode	RS485
BaudRate	115,200
DataBits	8
StopBits	1
Parità	Nessuno

Funzionalità PREDEFINITE supportate in questo driver PTZ:

Nota

Unità PTZ diverse possono essere dotati di altre funzionalità (sia in quantità inferiore che maggiore).

Movimento	Assoluto	Relativo	Continua
Rotazione	sì	sì	sì
Inclinazione	sì	sì	sì

Connessione

Per l'assegnazione pin RS485/RS422 sul tuo dispositivo, consultare *Connettore RS485/RS422, on page 34*.

Per cambiare le impostazioni della porta seriale, vai a **System > Plain config > Serial (Sistema > Configurazione normale > Seriale)** nell'interfaccia Web del dispositivo.

Pelco

Questa è una lista di modelli supportati da questo driver. L'installazione fisica dipende dal tuo dispositivo Axis e dall'unità PTZ.

Importante

Verifica quale comunicazione seriale è supportata dal tuo dispositivo Axis e dall'unità PTZ.

Modelli supportati:

- Pelco DD5-C
- Pelco Esprit ES30C/ES31C
- Pelco LRD41C21
- Pelco LRD41C22
- Pelco Spectra III
- Pelco Spectra IV
- Pelco Spectra Mini
- Videotec DTRX3/PTH310P
- Videotec ULISSE
- PTK AMB
- YP3040

Possono essere supportati altri modelli, ma questo non è stato verificato da Axis.

Informazioni tecniche

Funzionalità PREDEFINITE per il driver PTZ:

Autista	Pelco
Versione	4.17

Configurazione seriale PREDEFINITA:

PortMode	RS485
BaudRate	2,400
DataBits	8
StopBits	1
Parità	Nessuno

Funzionalità PREDEFINITE supportate in questo driver PTZ:

Nota

Unità PTZ diverse possono essere dotati di altre funzionalità (sia in quantità inferiore che maggiore).

Movimento	Assoluto	Relativo	Continua
Rotazione	no	sì	sì
Inclinazione	no	sì	sì
Zoom	no	sì	sì
Messa a fuoco	no	sì	sì
Iride	no	sì	sì

AutoIris	sì
AutoFocus	sì
IrCutFilter	no

BackLight	sì
OSDMenu	sì

Conessione

Per l'assegnazione pin RS485/RS422 sul tuo dispositivo, consultare *Connettore RS485/RS422, on page 34*.

Per cambiare le impostazioni della porta seriale, vai a **System > Plain config > Serial (Sistema > Configurazione normale > Seriale)** nell'interfaccia Web del dispositivo.

Visca

Questa è una lista di modelli supportati da questo driver. L'installazione fisica dipende dal tuo dispositivo Axis e dall'unità PTZ.

Importante

Verifica quale comunicazione seriale è supportata dal tuo dispositivo Axis e dall'unità PTZ.

Modelli supportati con interfaccia a 4 fili RS422:

- Sony EVI-D70/D70P
- WISKA DCP-27 (testa PT)

Modelli supportati con interfaccia RS232 (possono richiedere convertitori esterni con cavo RS422-4/RS232):

- Axis EVI-D30/D31
- Sony EVI-G20/G21
- Sony EVI-D30/D31
- Sony EVI-D100/D100P
- Sony EVI-D70/D70P

Possono essere supportati altri modelli, ma questo non è stato verificato da Axis.

Informazioni tecniche

Funzionalità PREDEFINITE per il driver PTZ:

Autista	Visca/EVI
Versione	4.11

Configurazione seriale PREDEFINITA:

PortMode	RS422
BaudRate	9,600
DataBits	8
StopBits	1
Parità	Nessuno

Funzionalità PREDEFINITE supportate in questo driver PTZ:

Nota

Unità PTZ diverse possono essere dotati di altre funzionalità (sia in quantità inferiore che maggiore).

Movimento	Assoluto	Relativo	Continua
Rotazione	sì	sì	sì
Inclinazione	sì	sì	sì
Zoom	sì	sì	sì
Messa a fuoco	sì	sì	sì
Iride	sì	sì	no

Autolris	sì
AutoFocus	sì
IrCutFilter	sì
BackLight	sì
OSDMenu	no

Connesione

Per l'assegnazione pin RS485/RS422 sul tuo dispositivo, consultare *Connettore RS485/RS422, on page 34*.

Per cambiare le impostazioni della porta seriale, vai a **System > Plain config > Serial (Sistema > Configurazione normale > Seriale)** nell'interfaccia Web del dispositivo.

Pulizia del dispositivo

È possibile pulire il dispositivo con acqua tiepida.

AVVISO

- Le sostanze chimiche possono danneggiare il dispositivo. Non utilizzare sostanze chimiche come detersivi per vetri o acetone per pulire il dispositivo.
 - Evitare la pulizia alla luce diretta del sole o a temperature elevate, poiché ciò può causare macchie.
1. Utilizzare una bomboletta d'aria compressa per rimuovere polvere e sporcizia dal dispositivo.
 2. Se necessario, pulire il dispositivo con un panno morbido in microfibra inumidito con acqua tiepida.
 3. Per evitare macchie, asciugare il dispositivo con un panno pulito e non abrasivo.

Risoluzione dei problemi

Ripristino delle impostazioni predefinite di fabbrica

Importante

Il ripristino dei valori predefiniti di fabbrica deve essere effettuato con cautela. Tale operazione consentirà di ripristinare i valori predefiniti di fabbrica per tutte le impostazioni, incluso l'indirizzo IP.

Per ripristinare il dispositivo alle impostazioni predefinite di fabbrica:

1. Scollegare l'alimentazione dal dispositivo.
2. Tenere premuto il pulsante di comando quando si ricollega l'alimentazione. Vedere *Panoramica dei prodotti*, on page 30.
3. Tenere premuto il pulsante di comando per circa 15-30 secondi fino a quando il LED di stato non lampeggia in giallo.
4. Rilasciare il pulsante di comando. La procedura è terminata quando il LED di stato diventa verde. Se nella rete non è disponibile un server DHCP, l'indirizzo IP del dispositivo sarà predefinito con uno dei seguenti:
 - **Dispositivi con AXIS OS 12.0 e successivo:** Ottenuto dal subnet dell'indirizzo di collegamento locale (169.254.0.0/16)
 - **Dispositivi con AXIS OS 11.11 e precedente:** 192.168.0.90/24
5. Utilizzare gli strumenti per l'installazione e la gestione del software per assegnare un indirizzo IP, impostare la password e accedere al dispositivo.
Gli strumenti per l'installazione e la gestione del software sono disponibili nelle pagine dedicate all'assistenza sul sito Web axis.com/support.

È inoltre possibile reimpostare i parametri ai valori predefiniti di fabbrica mediante l'interfaccia Web del dispositivo. Andare a **Maintenance (Manutenzione) > Factory default (Impostazione di fabbrica)** e fare clic su **Default (Predefinito)**.

Opzioni AXIS OS

Axis offre la gestione del software dei dispositivi in base alla traccia attiva o alle tracce di supporto a lungo termine (LTS). La traccia attiva consente di accedere continuamente a tutte le funzionalità più recenti del dispositivo, mentre le tracce LTS forniscono una piattaforma fissa con versioni periodiche incentrate principalmente sulle correzioni di bug e sugli aggiornamenti della sicurezza.

Si consiglia di utilizzare AXIS OS della traccia attiva se si desidera accedere alle funzionalità più recenti o se si utilizzano le offerte del sistema end-to-end Axis. Le tracce LTS sono consigliate se si utilizzano integrazioni di terze parti che non vengono convalidate continuamente a fronte della traccia attiva più recente. Con il supporto a lungo termine (LTS), i dispositivi possono mantenere la sicurezza informatica senza introdurre modifiche funzionali significative o compromettere eventuali integrazioni presenti. Per informazioni più dettagliate sulla strategia del software del dispositivo AXIS, visitare axis.com/support/device-software.

Controllo della versione corrente del AXIS OS

AXIS OS determina la funzionalità dei nostri dispositivi. Quando ti occupi della risoluzione di problemi, consigliamo di cominciare controllando la versione AXIS OS corrente. L'ultima versione potrebbe contenere una correzione che risolve il tuo particolare problema.

Per controllare la versione corrente di AXIS OS:

1. Andare all'interfaccia Web del dispositivo > **Status (Stato)**.
2. Vedere la versione AXIS OS in **Device info (Informazioni dispositivo)**.

Aggiornare AXIS OS

Importante

- Quando si esegue l'aggiornamento del software del dispositivo, le impostazioni preconfigurate e personalizzate vengono salvate. Axis Communications AB non può garantire il salvataggio delle impostazioni, anche se le funzionalità sono disponibili nella nuova versione del sistema operativo AXIS OS.
- A partire da AXIS OS 12.6, è necessario installare tutte le versioni LTS comprese tra la versione attuale del dispositivo e la versione di destinazione. Ad esempio, se la versione del software di installazione del dispositivo è AXIS OS 11.2, è necessario installare la versione LTS AXIS OS 11.11 prima di poter effettuare l'aggiornamento del dispositivo ad AXIS OS 12.6. Per ulteriori informazioni, consultare *Portale AXIS OS: Percorso di aggiornamento*.
- Assicurarsi che il dispositivo rimanga collegato alla fonte di alimentazione durante il processo di aggiornamento.

Nota

- Quando si aggiorna il dispositivo con la versione più recente di AXIS OS nella traccia attiva, il dispositivo riceve le ultime funzionalità disponibili. Leggere sempre le istruzioni di aggiornamento e le note di rilascio disponibili con ogni nuova versione prima dell'aggiornamento. Per la versione AXIS OS più aggiornata e le note sul rilascio, visitare il sito Web axis.com/support/device-software.
1. Scarica il file AXIS OS sul tuo computer, disponibile gratuitamente su axis.com/support/device-software.
 2. Accedi al dispositivo come amministratore
 3. Andare a **Maintenance > AXIS OS upgrade (Manutenzione > Aggiornamento AXIS OS)** e fare clic su **Upgrade (Aggiorna)**.

Al termine dell'operazione, il dispositivo viene riavviato automaticamente.

Puoi usare AXIS Device Manager per l'aggiornamento di più dispositivi allo stesso tempo. Maggiori informazioni sono disponibili sul sito Web axis.com/products/axis-device-manager.

Problemi tecnici e possibili soluzioni

Problemi durante l'aggiornamento di AXIS OS

Aggiornamento di AXIS OS non riuscito

Se l'aggiornamento non riesce, il dispositivo ricarica la versione precedente. Il motivo più comune è il caricamento di un AXIS OS errato. Controllare che il nome del file di AXIS OS corrisponda al dispositivo e riprovare.

Problemi dopo l'aggiornamento di AXIS OS

Se si riscontrano problemi dopo l'aggiornamento, ripristinare la versione installata in precedenza dalla pagina **Maintenance (Manutenzione)**.

Problemi durante l'impostazione dell'indirizzo IP

Impossibile impostare l'indirizzo IP

- Se l'indirizzo IP destinato al dispositivo e l'indirizzo IP del computer utilizzato per accedere al dispositivo si trovano in subnet diverse, non è possibile impostare l'indirizzo IP. Contattare l'amministratore di rete per ottenere un indirizzo IP.
- L'indirizzo IP potrebbe già essere utilizzato da un altro dispositivo. Per verificare:
 1. Scollegare il dispositivo Axis dalla rete.
 2. In una finestra di comando/DOS digitare `ping` e l'indirizzo IP del dispositivo.
 3. Se la risposta ricevuta è `Reply from <IP address>: bytes=32; time=10...` significa che l'indirizzo IP potrebbe già essere utilizzato da un altro dispositivo nella rete. Contattare l'amministratore di rete per un nuovo indirizzo IP e reinstallare il dispositivo.
 4. Se si riceve: `Request timed out`, significa che l'indirizzo IP può essere utilizzato con il dispositivo Axis. Controllare tutti i cablaggi e reinstallare il dispositivo.
- Potrebbe verificarsi un conflitto di indirizzi IP con un altro dispositivo sulla stessa subnet. Prima che il server DHCP imposti un indirizzo dinamico viene utilizzato l'indirizzo IP statico del dispositivo Axis. Ciò significa che se lo stesso indirizzo IP statico viene utilizzato anche da un altro dispositivo, si potrebbero verificare dei problemi durante l'accesso al dispositivo.

Problemi di accesso al dispositivo

Impossibile effettuare l'accesso al dispositivo tramite un browser.

Quando HTTPS è abilitato, controllare di utilizzare il protocollo corretto (HTTP o HTTPS) durante il tentativo di accesso. Potrebbe essere necessario digitare manualmente `http` o `https` nel campo dell'indirizzo del browser.

Se si è smarrita la password per l'account root, è necessario ripristinare le impostazioni predefinite di fabbrica del dispositivo. Per le istruzioni, vedere *Ripristino delle impostazioni predefinite di fabbrica, on page 40*.

L'indirizzo IP è stato modificato dal server DHCP

Gli indirizzi IP ottenuti da un server DHCP sono dinamici e potrebbero cambiare. Se l'indirizzo IP è stato modificato, utilizzare AXIS IP Utility o AXIS Device Manager per individuare il dispositivo sulla rete. Identificare il dispositivo utilizzando il relativo numero di serie o modello oppure il nome DNS (se è stato configurato).

Se necessario, è possibile assegnare manualmente un indirizzo IP statico. Per istruzioni, vedere *axis.com/support*.

Errore del certificato durante l'utilizzo di IEEE 802.1X

Per un corretto funzionamento dell'autenticazione, le impostazioni della data e dell'ora nel dispositivo Axis devono essere sincronizzate con un server NTP. Andare a **System > Date and time (Sistema > Data e ora)**.

Il browser non è supportato

Per un elenco dei browser consigliati, consultare *Supporto browser, on page 4*.

Impossibile accedere al dispositivo dall'esterno

Per accedere al dispositivo esternamente, si consiglia di usare una delle seguenti applicazioni per Windows®:

- AXIS Camera Station Edge: gratuito, ideale per piccoli sistemi con esigenze di sorveglianza di base.
- AXIS Camera Station Pro: versione di prova di 90 giorni gratuita, ideale per sistemi di piccole e medie dimensioni.

Per istruzioni e download, visitare axis.com/vms.

Problemi durante lo streaming

Multicast H.264 accessibile solo dai client locali

Verificare se il router supporta il multicasting o se è necessario configurare le impostazioni del router tra il client e il dispositivo. Potrebbe essere necessario aumentare il valore TTL (Time To Live).

Nessun multicast H.264 visualizzato nel client

Verificare con l'amministratore di rete che gli indirizzi multicast utilizzati dal dispositivo Axis siano validi per la rete.

Verificare con l'amministratore di rete se è disponibile un firewall che impedisce la visualizzazione.

Rendering scarso delle immagini H.264

Assicurarsi che la scheda video utilizzi il driver più recente. Puoi generalmente scaricare i driver più recenti dal sito Web del produttore.

La saturazione del colore è diversa in H.264 e Motion JPEG

Modificare le impostazioni per l'adattatore della scheda video. Per ulteriori informazioni controllare la documentazione dell'adattatore.

Velocità in fotogrammi inferiore al previsto

- Vedere *Considerazioni sulle prestazioni, on page 44*.
- Ridurre il numero di applicazioni in esecuzione nel computer client.
- Limitare il numero di visualizzatori simultanei.
- Controllare con l'amministratore di rete che sia disponibile una larghezza di banda sufficiente.
- Ridurre la risoluzione dell'immagine.
- Accedere all'interfaccia Web del dispositivo e impostare una modalità di acquisizione che dia priorità alla velocità in fotogrammi. Se si modifica la modalità di acquisizione in modo da dare priorità alla velocità in fotogrammi, si potrebbe ridurre la risoluzione massima a seconda del dispositivo utilizzato e delle modalità di acquisizione disponibili.
- La velocità massima in fotogrammi al secondo dipende dalla frequenza di utilità (60/50 Hz) del dispositivo Axis.

Impossibile selezionare la codifica H.265 nella visualizzazione in diretta

I browser Web non supportano la codifica H.265. Utilizzare un'applicazione o un sistema di gestione video che supporta la codifica H.265.

Problemi con MQTT

Impossibile collegarsi tramite la porta 8883 con MQTT su SSL

Il firewall blocca il traffico che utilizza la porta 8883 poiché è considerato non sicuro.

In alcuni casi il server/broker potrebbe non fornire una porta specifica per la comunicazione MQTT. Potrebbe essere ancora possibile utilizzare MQTT su una porta normalmente utilizzata per il traffico HTTP/HTTPS.

- Se il server/broker supporta WebSocket/WebSocket Secure (WS/WSS), in genere sulla porta 443, utilizzare questo protocollo. Controllare con il provider del server/broker se è supportato WS/WSS e quale porta e base utilizzare.
- Se il server/broker supporta ALPN, l'uso di MQTT può essere negoziato su una porta aperta, come la 443. Verificate con il proprio server/broker provider se ALPN è supportato e quale protocollo e porta ALPN utilizzare.

Problemi con il funzionamento del dispositivo

Il riscaldatore anteriore e il tergicristallo non funzionano

Se il riscaldatore anteriore o il tergicristallo non si attivano, confermare che il coperchio superiore sia fissato correttamente alla parte inferiore dell'alloggiamento.

Se non si riesce a trovare qui ciò che si sta cercando, provare ad accedere alla sezione relativa alla risoluzione dei problemi all'indirizzo axis.com/support.

Considerazioni sulle prestazioni

Quando s'imposta il sistema, è importante considerare come le diverse impostazioni e situazioni influiscono sulle prestazioni. Alcuni fattori influiscono sulla larghezza di banda (velocità in bit), altri sulla velocità in fotogrammi e altri ancora influenzano entrambi.

I fattori più importanti da considerare:

- Una risoluzione elevata dell'immagine o livelli di compressione inferiori generano immagini con più dati che, a loro volta, influiscono sulla larghezza di banda.
- La rotazione dell'immagine nell'interfaccia grafica utente (GUI) può aumentare il carico della CPU del dispositivo.
- L'accesso da parte di numerosi client Motion JPEG o unicast H.264/H.265/AV1 influisce sulla larghezza di banda.
- La vista simultanea di flussi differenti (risoluzione, compressione) di client diversi influisce sia sulla velocità in fotogrammi che sulla larghezza di banda. Utilizzare flussi identici quando possibile per mantenere un frame rate elevato. Per garantire che i flussi siano identici, è possibile utilizzare i profili di streaming.
- L'accesso simultaneo a flussi video con codec differenti influisce sulla velocità in fotogrammi e sulla larghezza di banda. Per ottenere prestazioni ottimali, impiegare flussi con lo stesso codec.
- L'uso eccessivo di impostazioni evento influisce sul carico CPU del dispositivo che, a sua volta, influisce sul frame rate.
- L'uso di HTTPS può ridurre il frame rate, in particolare se streaming Motion JPEG.
- Un utilizzo eccessivo della rete dovuto a una scarsa infrastruttura influisce sulla larghezza di banda.
- La visualizzazione in client computer con prestazioni scarse abbassa la qualità delle prestazioni percepite e influisce sul frame rate.
- L'esecuzione simultanea di più applicazioni di Piattaforma applicativa per telecamere AXIS (ACAP) può influire sulla velocità in fotogrammi e sulle prestazioni generali.

Contattare l'assistenza

Se serve ulteriore assistenza, andare su axis.com/support.

T10202831_it

2026-04 (M14.4)

© 2024 – 2026 Axis Communications AB