

## AXIS P1455-LE-3 License Plate Verifier Kit

# AXIS P1455-LE-3 License Plate Verifier Kit

## 关于产品

---

### 关于产品

AXIS P1455-LE-3 License Plate Verifier Kit 由 AXIS P1455-LE Network Camera 和预装的 AXIS License Plate Verifier application 组成，让它成为低速交通车牌识别及可自动化管理车辆进出的套件。AXIS P1455-LE-3 使用允许列表和阻止列表来验证对停车场等受控区域的访问。

# AXIS P1455-LE-3 License Plate Verifier Kit

## 开始使用

### 开始使用

### 基本设置

这些设置说明对于大多数场景均有效：

1. 摄像机安装建议 3
2. 设置助手 5
3. 调整关注区域 8
4. 选择区域 9
5. 设置事件存储 10

### 摄像机安装建议

- 当您选择安装位置时，请谨记阳光直射可使图像变形，例如在日出和日落时。
- 在访问控制场景中摄像机的安装高度，应为车辆和摄像机之间的距离的一半。
- 摄像机在自由流（慢速交通车牌识别）场景中的安装高度，应小于车辆和摄像机之间距离的一半。

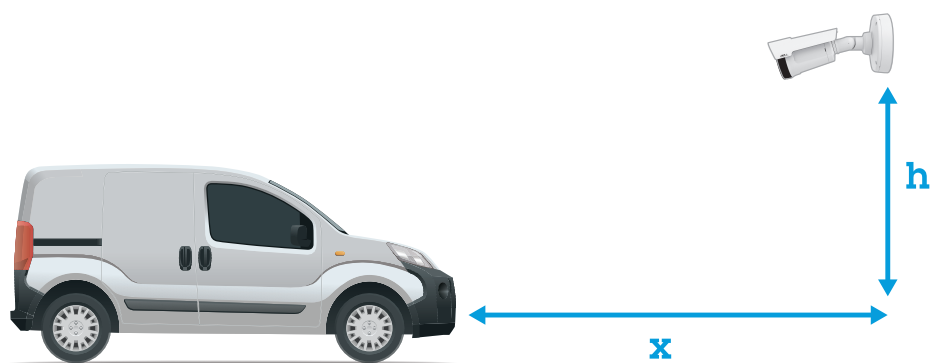

门禁控制抓取距离：2-7米（6.6-23英尺）。此示例基于 AXIS P3265-LVE-3 License Plate Verifier 套件。

抓取距离：(x)	安装高度 (y)
2.0 米 ( 6.6 英尺 )	1.0 米 ( 3.3 英尺 )
3.0 米 ( 9.8 英尺 )	1.5 米 ( 4.9 英尺 )
4.0 米 ( 13 英尺 )	2.0 米 ( 6.6 英尺 )
5.0 米 ( 16 英尺 )	2.5 米 ( 8.2 英尺 )
7.0 米 ( 23 英尺 )	3.5 米 ( 11 英尺 )

# AXIS P1455-LE-3 License Plate Verifier Kit

## 开始使用

自由流抓取距离：7–20米（23–65英尺）。此示例基于 AXIS P1465-LE-3 License Plate Verifier 套件。

抓取距离 (x)	安装高度 (y)
7.0 米 (23 英尺)	3.0 米 (9.8 英尺)
10.0 米 (33 英尺)	4.0 米 (13 英尺)
15.0 米 (49 英尺)	6.0 米 (19.5 英尺)
20.0 米 (65 英尺)	10.0 米 (33 英尺)

- 摄像机在不同方向的安装角度不应超过 30° 。

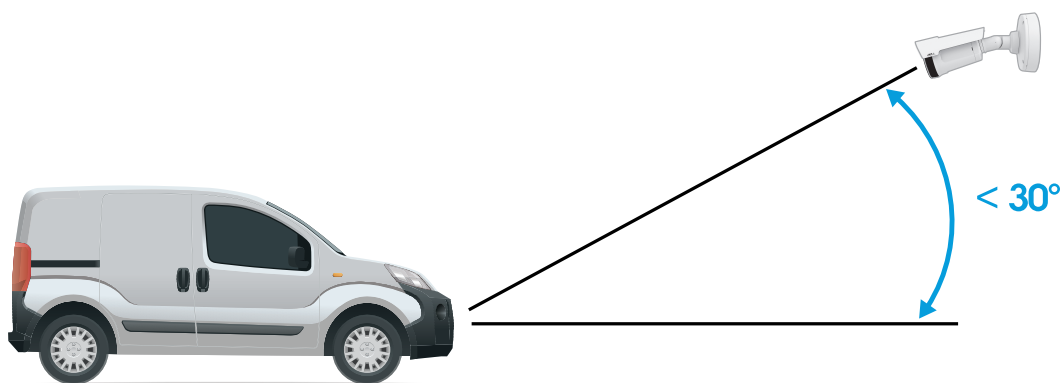

侧面安装角度。

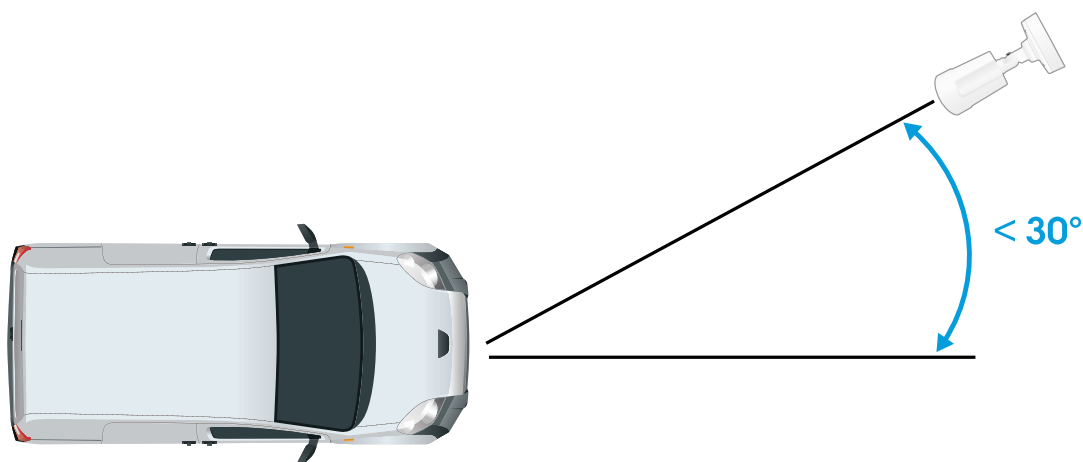

上面安装角度。

# AXIS P1455-LE-3 License Plate Verifier Kit

## 开始使用

---

- 车 E 图像水平倾斜不应超过  $5^{\circ}$ 。如果图像倾斜超过  $5^{\circ}$ ，我们建议您调整摄像机，让车牌在实时流中水平显示。

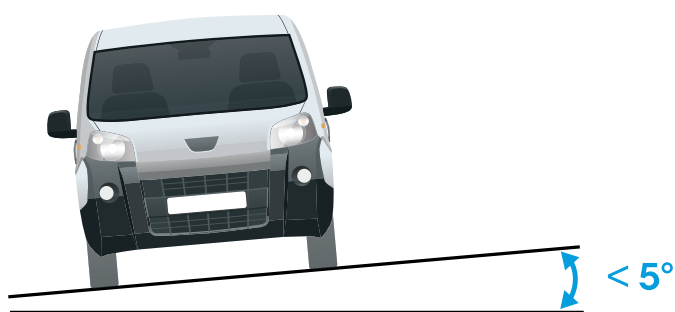

水平倾斜。

## 设置助手

首次运行应用程序时，请使用设置助手来设置自由流或访问控制。如果要稍后进行更改，可以在 Setup assistant（设置助手）下的 Settings（设置）选项卡中找到。

## 自由流

在自由流中，此应用程序可以在较大的通道、城市中心以及校园、港口或机场等封闭区域的低速交通中检测和读取车牌。这允许在 VMS 中实现 LPR 司法鉴定搜索和 LPR 触发事件。

1. 选择自由流，然后单击下一步。
2. 选择与摄像机的安装方式相对应的图像旋转。
3. 选择关注区域的数量。请注意，一个区域可检测到两个方向的车牌。
4. 选择摄像机所在的区域。
5. 选择抓取模式。
  - 车牌裁剪仅保存车牌。
  - 车辆裁剪可保存整个抓取到的车辆。
  - 帧缩小的  $480 \times 270$  保存整个图像并将分辨率降低至  $480 \times 270$ 。
  - 全帧以全分辨率保存整个图像。
6. 拖动锚点以调整关注区域。请参见 *调整关注区域 8*。
7. 调整关注区域方向。单击箭头并旋转以设置方向。方向决定了应用程序如何注册车辆进入或退出区域。
8. 单击下一步
9. 在协议下拉列表中，选择以下协议之一：

# AXIS P1455-LE-3 License Plate Verifier Kit

## 开始使用

---

- TCP
  - HTTP POST
10. 在 Server URL ( 服务器 URL ) 字段中, 按以下格式输入服务器地址和端口: 127.0.0.1:8080
  11. 在设备 ID 字段中, 输入设备名称或不作操作。
  12. 在事件类型下, 选择以下一个或多个选项:
    - 新表示是第一次侦测到车 E 牌。
    - 更新是对先前侦测到的车牌上的字符的更正, 或在车牌移动时侦测到一个方向, 及在图像中进行跟踪。
    - 在退出图像之前, 丢失是车牌的最后跟踪事件。它还包含车牌的方向。
  13. 要打开此功能, 请选择将事件数据发送到服务器。
  14. 要在使用 HTTP POST 时降低带宽, 可以选择不通过 HTTP POST 发送图像。
  15. 单击下一步。
  16. 如果您已拥有已注册的印版列表, 请选择导入作为阻止列表或允许列表。
  17. 单击完成。

## 门禁控制

使用设置向导快速而简单地进行配置。您可以随时跳过本指南。

1. 选择访问控制, 然后单击下一步。
2. 选择要使用的访问控制:
  - 内部 I/O ( 如果您希望在摄像机中进行列表管理 )。请参见 *使用摄像机的输入/输出为已知车辆打开栏障 17*。
  - 控制器 ( 如果您希望连接门禁控制器 )。请参见 *连接到门禁控制器 19*。
  - 继电器如果要连接到继电器模块, 请使用继电器。请参见 *使用继电器模块为已知车辆打开栏障 16*。
3. 在栏障模式下拉列表中, 在从列表中打开下, 选择允许列表。
4. 在车辆方向下拉列表中选择出。
5. 在 ROI 下拉列表中, 选择您要使用的关注区域, 或者您是否希望使用全部。
6. 单击下一步。

在图像设置页面上:

1. 选择关注区域的数量。
2. 选择摄像机所在的区域。
3. 选择抓取模式。请参见 *调整图像捕获设置 9*。
4. 拖动锚点以调整关注区域。请参见 *调整关注区域 8*。
5. 调整关注区域方向。方向决定了应用程序如何注册车辆进入或退出区域。
6. 单击下一步

在事件数据页面上:

# AXIS P1455-LE-3 License Plate Verifier Kit

## 开始使用

---

### 注意

有关详细设置，请参见：*将事件信息推送至第三方软件 24*。

1. 在协议下拉列表中，选择以下协议之一：
  - TCP
  - HTTP POST
2. 在Server URL（服务器URL）字段中，按以下格式输入服务器地址和端口：127.0.0.1:8080。
3. 在设备 ID 字段中，输入设备名称或不作操作。
4. 在事件类型下，选择以下一个或多个选项：
  - 新表示是第一次侦测到车 E K。
  - 更新是对先前侦测到的车牌上的字符的更正，或在车牌移动时侦测到一个方向，及在图像中进行跟踪。
  - 在退出图像之前，丢失是车牌的最后跟踪事件。它还包含车牌的方向。
5. 要打开此功能，请选择将事件数据发送到服务器。
6. 要在使用 HTTP POST 时降低带宽，可以选择不通过 HTTP POST 发送图像。
7. 单击下一步

在从 .csv 文件导入名单页面上：

1. 如果您已拥有已注册的印版列表，请选择导入作为阻止列表或允许列表。
2. 单击完成。

## 如何访问产品网页

如果您不知道产品的 IP 地址，请使用 AXIS IP Utility 或 AXIS 设备管理器在网络上找到产品。这两种应用程序都是免费的，可以从 [axis.com/support](http://axis.com/support) 上进行下载

我们建议使用以下浏览器：

- Chrome™
  - Firefox®
1. 启动 Web 浏览器。
  2. 在浏览器的地址字段中输入安讯士产品的 IP 地址或主机名称。
  3. 输入用户名和密码。如果这是您首次访问产品，您必须首先配置根密码。
  4. 如果这是您首次访问产品，系统将提示您进行一些初始设置。完成设置后，产品的实时浏览页面将在浏览器中打开。

有关如何发现并分配 IP 地址的更多信息，请参阅文档*如何分配 IP 地址和访问设备*（位于 [axis.com](http://axis.com) 的产品页面）

## 创建管理员账户

首次登录设备时，您必须创建管理员账户。

1. 请输入用户名。

# AXIS P1455-LE-3 License Plate Verifier Kit

## 开始使用

---

2. 输入密码。请参见 [安全密码 8](#)。
3. 重新输入密码。
4. 接受许可协议。
5. 单击 [添加帐户](#)。

### 重要

设备没有默认帐户。如果您丢失了管理员帐户密码，则您必须重置设备。请参见 [重置为出厂默认设置 61](#)。

## 安全密码

### 重要

Axis 设备在网络中以明文形式发送初始设置的密码。若要在首次登录后保护您的设备，请设置安全加密的 HTTPS 连接，然后更改密码。

设备密码是对数据和服务的主要保护。Axis 设备不会强加密码策略，因为它们可能会在不同类型的安装中使用。

为保护您的数据，我们强烈建议您：

- 使用至少包含 8 个字符的密码，而且密码建议由密码生成器生成。
- 不要泄露密码。
- 定期更改密码，至少一年一次。

## 访问应用程序设置

1. 在摄像机网页界面中，转到 [应用程序](#)，启动应用程序，然后单击打开。

## 调整关注区域

关注区域是实时浏览中的区域，应用程序可在其中查找牌照。要取得理想的性能，请尽量缩小关注区域。要调整关注区域，请进行以下操作：

1. 前往 [设置](#)。
2. 单击 [编辑关注区域](#)。
3. 要改善验证和抓取的图像，转到 [变焦](#) 并根据需要调整滑块。
4. 要让摄像机自动对焦车辆，单击 [自动对焦](#)。要手动设置对焦，转到 [对焦](#) 并使用滑块进行调整。
5. 要移动关注区域，请单击区域的任一位置，然后将其拖动到牌照可视的理想位置。如果您将关注区域放在实时浏览之外，它将自动跳转回默认位置。请确保关注区域在您保存设置后停在原位。
6. 要调整关注区域，单击区域中的某个位置，然后拖动蓝色突出显示的锚点。
  - 要重置关注区域，请在区域内单击右键，然后选择 [重置](#)。
  - 要添加锚点，请单击其中一个黄色锚点。锚点将变为蓝色，表明可以操作。新的黄色点将自动添加到蓝色锚点旁边。蓝色锚点的上限数量为 8。
7. 单击关注区域外的任一位置以保存您的更改。
8. 若要通过事件日志获得正确的方向反馈，您需要将箭头转向符合驾驶的方向。
  - 8.1 单击 [箭头图标](#)。



# AXIS P1455-LE-3 License Plate Verifier Kit

## 开始使用

8.2 选择锚点并旋转箭头，使其与驾驶方向一致。

8.3 单击关注区域外部以保存更改。

请注意，一个区域可检测到两个方向的车牌。方向反馈显示在方向列。

- 要另外添加一个关注区域，请在关注区域下拉菜单中选择 2。



一个关注区域示例。

### 注意

- 如果您使用的是独立摄像机，则您可以让应用程序为牌照识别设置推荐设置。  
单击推荐的 LPR 设置。您将看到一个表，列出当前设置和推荐的设置不同。  
单击更新设置，让应用更改设置其推荐值。

## 选择区域

1. 转到设置 > 图像。
2. 在区域下拉列表中，选择您的区域。

## 调整图像捕获设置

1. 转到设置 > 图像。
2. 要更改抓取图像的分辨率，请转到分辨率
3. 要更改抓取图像的旋转，请转到图像旋转
4. 要更改保存抓取图像的方式，请转到保存帧：

# AXIS P1455-LE-3 License Plate Verifier Kit

## 开始使用

---

- 车牌裁剪仅保存车牌。
- 车辆裁剪可保存整个抓取到的车辆。
- 帧缩小的 480 x 270 保存整个图像并将分辨率降低至 480 x 270。
- 全帧以全分辨率保存整个图像。

### 设置事件存储

事件由抓取的图像、牌照、关注区域号码、车辆方向、访问以及日期和时间组成。

该示例使用情景来解释如何将允许列表车牌号码事件存储 30 天。

要求：

- 摄像机进行物理安装并连接至网络。
  - 在摄像机上设置并运行 AXIS License Plate Verifier。
  - 内部存储或安装在摄像机中的 SD 卡。
1. 转到设置 > 事件。
  2. 在保存事件下，选择允许列表。
  3. 在删除之后的事件下，选择 30 天。

#### 注意

要在应用运行时检测插入的 SD 卡，您需要重启该应用。如果 SD 卡已安装在摄像机中，则应用将自动选择 SD 卡作为默认存储。  
AXIS License Plate Verifier 使用摄像机内部内存来保存多达 1000 个事件，帧为车牌裁剪。如果您使用较大的帧，则可保存的事件数量也会有所不同。  
要更改图像捕捉设置，请转到设置 > 图像。SD 卡可使用类型的帧最多保存 100,000 个事件。

# AXIS P1455-LE-3 License Plate Verifier Kit

## 安装

---

### 安装

### 预览模式

在安装期间微调摄像机视图时，预览模式对安装者来说是非常理想。无需登录即可在预览模式下访问摄像机视图。它仅在出厂默认状态下提供，可由设备供电在有限时间使用。



要观看此视频，请转到本文档的网页版本。

*[help.axis.com/?&pid=70394&section=preview-mode](http://help.axis.com/?&pid=70394&section=preview-mode)*

*该视频演示如何使用预览模式。*

# AXIS P1455-LE-3 License Plate Verifier Kit

## 管理列表

---

### 管理列表

#### 将侦测到的车牌添加到列表

车牌可在应用程序侦测到列表后直接添加到列表中。

1. 单击事件日志选项卡。
2. 转到新事件。
3. 单击要添加的车牌旁边的添加到列表。
4. 在列表下拉菜单中选择要添加车牌的列表。
5. 单击追加。

#### 添加车牌描述

要给列表中的车牌添加描述：

- 转到列表管理。
- 选择要编辑的车牌，然后单击笔图标。
- 在列表顶部的描述字段中键入相关信息
- 单击磁盘图标保存。

#### 自定义列表名称

您可以更改列表的名称，以适合您的特定使用情景。

1. 转到列表管理。
2. 转到要更改的列表的列表菜单。
3. 选择重命名。
4. 键入列表的名称。

新的列表名称将在现有配置中更新。

#### 导入允许列表车牌号码

您可从电脑上的一个 .csv 文件中导入允许列表车牌号码。除了车牌号码外，您还可在 .csv 文件中添加针对每个车牌号码的备注。

.csv 文件的结构必须如下所示：牌照、日期、描述

**示例：**

仅牌照：AXIS123

牌照 + 描述：AXIS123,,John Smith

牌照 + 日期 + 描述：AXIS123,2022-06-08,John Smith

1. 转到列表管理
2. 转到允许列表旁边的上下文菜单，然后选择从文件导入。

# AXIS P1455-LE-3 License Plate Verifier Kit

## 管理列表

---

3. 在电脑上浏览以选择一个 .csv 文件。
4. 单击确定。
5. 检查已导入的车牌号码是否出现在允许列表中。

### 与其他摄像机共享车 E 牌列表

您可以与网络上的其他摄像机共享车 E 牌列表。同步将覆盖其他摄像机中当前的车牌列表。

1. 转到列表管理。
2. 在摄像机同步下，键入 IP 地址、用户名和密码。
3. 单击 +。
4. 单击摄像机同步。
5. 检查上次同步下的日期和时间是否相应更新。

### 时间表列表

可以将列表安排为仅在一周中某些天的某些时间段内处于活动状态。要安排列表：

- 转到列表管理。
- 转到要安排的列表的列表菜单。
- 在弹出菜单中选择时间表。
- 选择开始时间和结束时间，以及列表应处于活动状态的那一天。
- 单击已启用旁边的按钮。
- 单击 Save ( 保存 ) 。

# AXIS P1455-LE-3 License Plate Verifier Kit

## 其他设置

---

### 其他设置

#### 配置叠加文本

文本叠加可在实时画面中显示以下事件信息：星期、月、时间、年、车牌号。

1. 转到设置 > 图像。
2. 激活文本叠加。
3. 将叠加时间设置为介于 1 和 9 秒之间的值。
4. 选择日期、时间和车牌 ( Datetime + LP ) 或仅选择车牌 ( LP ) 。
5. 检查叠加是否出现在实时浏览中。

#### 在低照度条件下侦测车 E ㄨ

每次侦测均按算法获取分数，称为敏感性水平（置信参数）。分数低于所选择水平的侦测将不会显示在事件列表中。

对于低照度的场景，可以降低敏感性水平。

1. 转到设置 > 侦测参数。
2. 在灵敏性水平下调整滑块。为避免错误侦测，建议一次将阈值降低 0.05。
3. 检查算法是否能按预期侦测到车 E ㄨ。

#### 允许车牌上显示更少的字符

此应用程序对侦测到车牌具有默认的最少字符数限制。默认下限字符数为 5。您可以将应用程序配置为侦测显示字符下限的车牌。

1. 转到设置 > 侦测参数。
2. 在字符数下限字段中，输入允许的字符数下限。
3. 检查应用程序是否如预期侦测到车 E ㄨ。

#### 仅允许车 E ㄨ的匹配

对于根据允许列表或阻止列表匹配侦测到的车牌，匹配算法将自动允许一个字符的偏差。但是，某些场景需要匹配车牌的大多数字符。

1. 转到列表管理。
2. 单击以激活 严格匹配。
3. 检查应用程序是否如预期与牌照匹配。

#### 允许匹配车 E ㄨ时有多个字符偏差

对于根据允许列表或阻止列表匹配侦测到的车牌，匹配算法将自动允许一个字符的偏差。但是，你可以允许多个字符偏差。

1. 转到设置 > 侦测参数。

# AXIS P1455-LE-3 License Plate Verifier Kit

## 其他设置

---

2. 在允许的字符偏差下，选择允许不同的字符数。
3. 检查应用程序是否如预期与牌照匹配。

### 给予操作员有限访问权限

操作员可以通过URL获得对应用程序的有限访问权限。这样，他们就只能访问Event log（事件日志）和List management（列表管理）。可以在设置 > 用户权限下找到该 URL。

### 设置安全连接

要保护设备之间（例如摄像机和门控器之间）的通信和数据，请使用证书为 HTTPS 设置一个安全连接。

1. 转到设置 > 安全。
2. 在 HTTPS 下，启用 HTTPS。
3. 选择自签名或 CA 签名。

#### 注意

在了解有关HTTPS及其使用方法的更多信息。

### 备份和恢复应用程序设置

您可以备份和恢复应用程序中与图像抓取、安全、侦测和集成相关的设置。如果出现问题，您现在可以恢复已备份的设置。

要备份应用程序设置：

- 转到设置 > 维护。
- 单击备份配置。

一个 JSON 文件将下载到您的下载文件夹。

要恢复应用程序设置：

- 转到设置 > 维护。
- 单击恢复配置。

选择包含备份的 JSON 文件。

将自动恢复设置。

### 清除全部事件

设置了应用程序后，清除设置过程中的图像或抓取的车牌记录可能是个好主意。

要清除数据库中的全部图像和车牌：

转到设置 > 维护。

- 单击清除全部识别结果。
- 单击 Yes（是）。

# AXIS P1455-LE-3 License Plate Verifier Kit

## 车辆入口和出口场景

### 车辆入口和出口场景

在车辆进入和离开场景中，该应用会读取由摄像机捕获到的车辆车牌，并将其与摄像机中存储的经授权或未经授权车牌号码列表对比，以此来核实车牌。

此场景需要将应用程序嵌入到具有 I/O 支持或连接的 I/O 继电器模块的摄像机内以打开和关闭栏障。

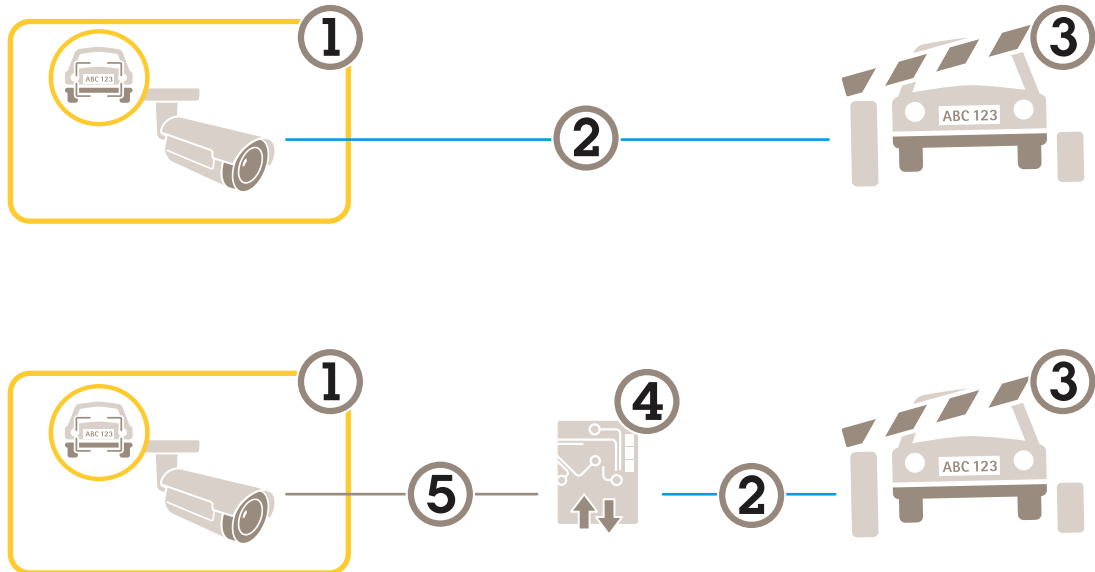

适合车辆进出场景的两个可能的设置。

- 1 带有 AXIS License Plate Verifier 的安讯士摄像机
- 2 I/O 通信
- 3 栏障
- 4 I/O 继电器模块
- 5 IP 通信

### 使用继电器模块为已知车辆打开栏障

此使用示例解释了如何将 AXIS License Plate Verifier 与一个继电器模块结合使用，为已知车辆通过特定区域（ROI），比如说一个停车区，打开一个屏障。

要求：

- 摄像机进行物理安装并连接至网络。
  - 在摄像机上设置并运行 AXIS License Plate Verifier。
  - 连接栏障与继电器模块的电缆。
  - 基本设置已完成。请参见 [基本设置 3](#)。
1. 转到摄像机的网页，选择设置，然后打开 AXIS License Plate Verifier。
  2. 转到继电器模块的网页，确保在继电器端口连接至摄像机的输入/输出端口。
  3. 复制继电器模块的 IP 地址。
  4. 返回到 AXIS License Plate Verifier。



# AXIS P1455-LE-3 License Plate Verifier Kit

## 车辆入口和出口场景

---

5. 转到 Settings (设置) > Access control (门禁控制)
6. 转到类型并在下拉列表中选择继电器。
7. 在 I/O 输出下拉列表中, 选择连接到栏障的输入/输出端口。
8. 在栏障模式下拉列表中, 选择从列表中打开, 然后勾选允许列表。
9. 在车辆方向下拉列表中选择进。
10. 在 ROI 下拉列表中, 选择涉及交通车道的关注区域。
11. 输入以下信息:
  - 192.168.0.0 格式的继电器模块的 IP 地址
  - 继电器模块的用户名
  - 继电器模块的密码
12. 若要确保能够正常连接, 请单击连接。
13. 要激活连接, 请单击打开集成。
14. 转到列表管理 选项卡
15. 在允许名单字段中输入车牌号。

### 注意

继电器模块上的物理输入端口 1 到 8 与下拉列表中的端口 1 到 8 对应。但是, 继电器模块上的继电器端口 1 到 8 对应下拉列表中的端口 9 到 16。即使继电器模块仅有 8 个端口这依然适用。

16. 检查应用程序是否将允许列表中的车牌号码识别为已知车辆, 以及栏障是否正常打开。

## 使用摄像机的输入/输出为已知车辆打开栏障

此示例说明如何设置 AXIS License Plate Verifier 以及摄像机的输入/输出端口来为已知的驶入车辆打开栏障, 例如, 停车场。

要求:

- 摄像机进行物理安装并连接至网络。
- 在摄像机上设置并运行 AXIS License Plate Verifier。
- 连接栏障与摄像机的输入/输出端口的电缆。
- 基本设置已完成。请参见 [基本设置 3](#)。

# AXIS P1455-LE-3 License Plate Verifier Kit

## 车辆入口和出口场景



要观看此视频，请转到本文档的网页版本。

[help.axis.com/?&pid=70394&section=open-a-barrier-for-known-vehicles-using-the-cameras-i](http://help.axis.com/?&pid=70394&section=open-a-barrier-for-known-vehicles-using-the-cameras-i)

使用摄像机的输入/输出为已知车辆打开栏障

1. 转到应用程序的网页并选择事件日志选项卡，然后将侦测到的车牌添加到列表中。请参见 *将侦测到的车牌添加到列表 12*
2. 要直接编辑列表，请转到列表管理 选项卡。
3. 在允许列表字段中输入授权车牌号码。
4. 转到设置选项卡。
5. 在访问控制下，选择类型下拉列表，选择内部 I/O。
6. 选择 I/O 输出 #。
7. 在栏障模式下拉列表中，选择从列表中打开，然后勾选允许列表。
8. 在车辆方向下拉列表中选择进。
9. 在 ROI 下拉列表中，选择您要使用的关注区域，或者您是否希望使用全部。
10. 检查应用程序是否将允许列表中的车牌号码识别为已知车辆，以及栏障是否正常打开。

### 注意

您可以更改列表的名称，以适合您的特定使用情景。

## 收到未授权车辆的通知

此示例说明如何设置应用程序以在摄像机中创建触发通知的事件。

要求：

- 基本设置已完成。请参见 *基本设置 3*。
1. 转到列表管理。
  2. 在黑名单字段中输入车牌号。
  3. 转到摄像机的网页。
  4. 转到设置 > 事件，并设置将应用程序作为条件并将通知作为操作的操作规则。
  5. 检查应用程序是否将添加的车牌号识别为未授权车辆，以及操作规则是否正常运行。

# AXIS P1455-LE-3 License Plate Verifier Kit

## 车辆访问控制场景

### 车辆访问控制场景

在控制车辆访问场景中，应用程序可以连接到 Axis 网络门禁控制器来配置访问规则、创建访问时间表，并处理车辆访问，不仅针对员工，也可以针对来访者和供应商等人员。

若要进行备份，请使用带有门禁控制器和读卡器的门禁系统。要设置门禁控制器和读卡器，请参见位于 [axis.com](http://axis.com) 的用户文档

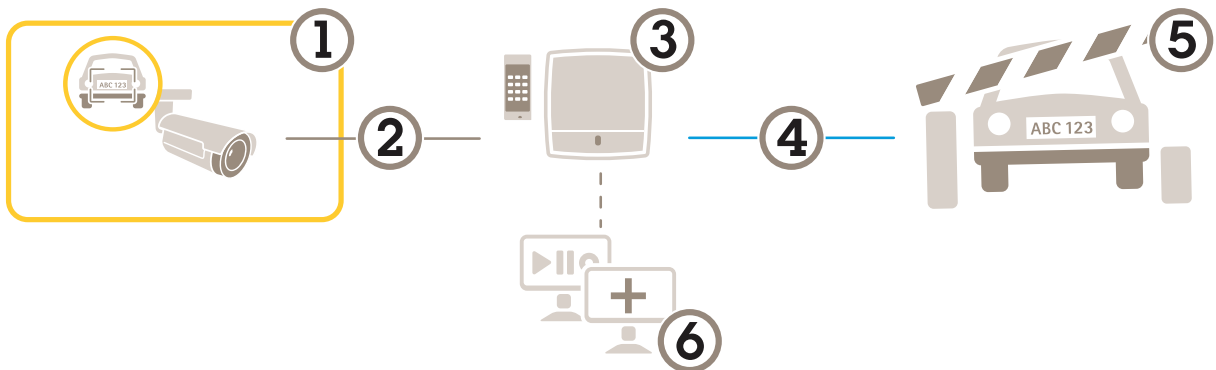

- 1 带有 AXIS License Plate Verifier 的安讯士摄像机
- 2 IP 通信
- 3 带有读卡器的网络门禁控制器
- 4 I/O 通信
- 5 栏障
- 6 可选第三方软件

### 连接到门禁控制器

在此示例中，我们将摄像机连接到网络门禁控制器，这意味着摄像机将用作传感器。摄像机将信息转发到控制器，控制器进而分析这些信息并触发事件。

#### 注意

在 AXIS License Plate Verifier 和 AXIS Entry Manager 之间切换时，请确保刷新网页以能够访问参数。

#### 要求：

- 摄像机和门禁控制器已物理安装并连接到网络。
- 在摄像机上设置并运行 AXIS License Plate Verifier。
- 基本设置已完成。请参见 [基本设置 3](#)。

# AXIS P1455-LE-3 License Plate Verifier Kit

## 车辆访问控制场景



要观看此视频，请转到本文档的网页版本。

[help.axis.com/?&piald=70394&section=connect-to-a-door-controller](http://help.axis.com/?&piald=70394&section=connect-to-a-door-controller)

*如何使用 AXIS A1001 Door Controller 设置并运行应用程序。*

### AXIS Entry Manager 中的硬件配置

1. 转到 AXIS Entry Manager，在设置下开始新的硬件配置。
2. 在硬件配置中，将网络门禁控制器重命名为“Gate controller”。
3. 单击下一步。
4. 在配置连接到此控制器的锁中，清除门监视器选项。
5. 单击下一步。
6. 在配置连接到此控制器的读卡器中，清除退出读卡器选项。
7. 单击完成。

### AXIS License Plate Verifier 中的配置

1. 转到 AXIS License Plate Verifier 网页。
2. 转到 Settings ( 设置 ) > Access control ( 门禁控制 ) 。
3. 转到类型，并在下拉列表中选择控制器。
4. 输入以下信息：
  - 192.168.0.0 格式的控制器的 IP 地址
  - 控制器的用户名
  - 控制器的密码
5. 单击 Connect ( 连接 ) 。
6. 如果连接成功，“Gatecontroller” 会显示在网络门禁控制器名称下拉列表中。选择“Gatecontroller” 。
7. 在 Reader name ( 读卡器名称 ) 下拉列表中，选择与门“Gatecontroller” 连接的读卡器，例如“Reader entrance” 。这些名称可在 AXIS Entry Manager 中更改。
8. 要激活连接，请选择打开集成。
9. 在测试字段中输入用户的车牌号码或使用默认设置，然后单击测试集成。检查测试是否成功。

### 在 AXIS Entry Manager 中配置用户、组、门和时间表

1. 转到 AXIS Entry Manager 。
2. 转到访问管理。
3. 转到门 > 添加识别类型。
4. 在所需凭证下拉列表中，选择仅车牌。

# AXIS P1455-LE-3 License Plate Verifier Kit

## 车辆访问控制场景

5. 要设置对识别类型可用时间的限制，将时间表拖放到门。
6. 添加用户，并为每个用户，添加凭证车牌。
7. 再次单击添加凭据，然后输入车牌信息。
8. 单击添加新组，输入信息。
9. 要将用户添加到组，将用户拖放到用户组。
10. 要允许用户访问，将门拖放到用户组。
11. 要限制访问时间，将时间表拖放到用户组。

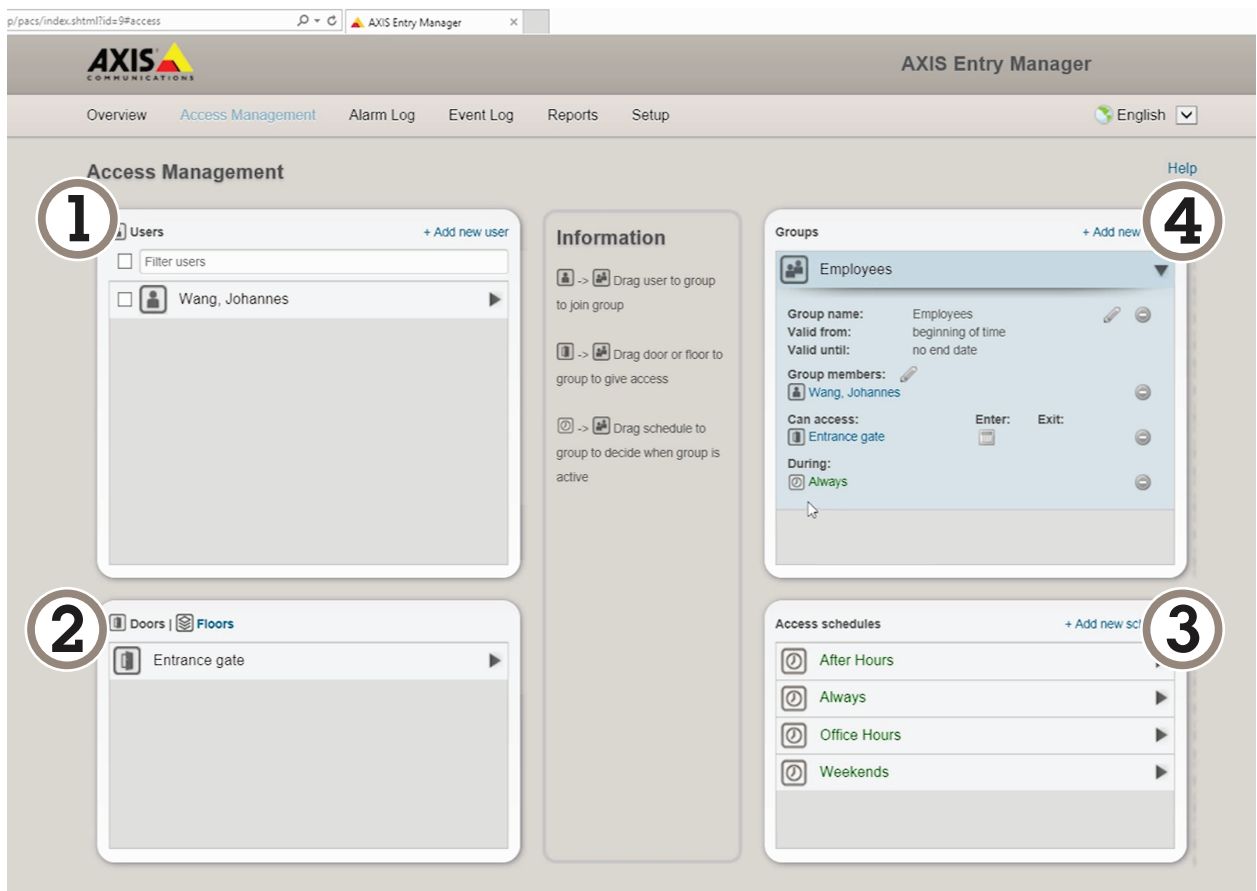

AXIS Entry Manager 用户界面概述。

- 1 用户
- 2 门
- 3 时间计划表
- 4 用户组

## 连接到 AXIS 安全入口

本示例描述如何使用 Axis Licence Plate Verifier 在 AXIS Camera Station 和 Axis 安全条目中连接 Axis 门禁控制器。

要求：

# AXIS P1455-LE-3 License Plate Verifier Kit

## 车辆访问控制场景

---

- 摄像机和门禁控制器已物理安装并连接到网络。
- 在摄像机上设置并运行 AXIS License Plate Verifier。
- AXIS Camera Station 客户端 5.49.449 及更高版本。
- 基本设置已完成。请参见 [基本设置 3](#)。

在 AXIS Camera Station 中，请参见 [添加读卡器](#)。

在 AXIS License Plate Verifier 应用中：

1. 在设置选项卡中，转到配置向导，然后单击启动。
2. 选择访问控制。
3. 选择安全条目，然后单击下一步。

在 AXIS Camera Station 中：

4. 键入门禁控制器的 IP 地址，可在 AXIS Camera Station > 配置 > 其他设备的设备列表中找到。
5. 要添加身份验证密钥，请转到 AXIS Camera Station > 配置 > 加密通信。
6. 转到外部外围身份验证密钥，然后单击显示身份验证密钥。
7. 单击复制键。

在 AXIS License Plate Verifier 应用中：

8. 转到配置向导中的身份验证密钥，然后粘贴密钥。
9. 单击 Connect（连接）。
10. 在下拉菜单中选择门禁控制器名称。
11. 在下拉菜单中选择阅读器名称。
12. 检查打开集成。
13. 单击下一步。
14. 调整关注区域。See [调整关注区域 8](#)。
15. 双击下一步，然后单击完成。

# AXIS P1455-LE-3 License Plate Verifier Kit

## 搜索特定事件

---

### 搜索特定事件

使用搜索功能，通过多个条件搜索事件。

1. 转到应用程序的网页，然后选择事件日志选项卡。
2. 在开始时间和结束时间日历菜单中选择日期。
3. 如果要搜索车牌，请在车牌字段中输入车牌。
4. 单击 ROI 下拉菜单以选择关注区域，或者两者（如果都应搜索相关）。
5. 选择要按入口或出口进行过滤的方向。
6. 要筛选出属于允许或黑名单的车牌，请单击访问下拉菜单。
7. 单击搜索。

要返回实时更新日志，请单击实时。

#### 注意

搜索完成后，您可以看到与该搜索相关的统计信息的简短摘要。

要显示与车牌相关的描述，请单击设置图标，然后选中显示说明。

### 导出和共享搜索结果

要将搜索结果导出为带有统计的 CSV 文件，请单击导出以将结果另存为 csv 文件

要将 API 作为可用于将数据导出至第三方系统的链接进行复制，请单击复制搜索链接。

# AXIS P1455-LE-3 License Plate Verifier Kit

## 集成

---

### 集成

#### 使用配置文件将事件推送至多台服务器

借助配置文件，您可以同时使用不同协议将一个事件推送至不同的服务器。要使用配置文件：

1. 在配置文件中下拉菜单中选择一个配置文件。
2. 配置规则。请参见 *将事件信息推送至第三方软件 24*。
3. 单击“保存”。
4. 在配置文件中下拉菜单中选择一个新的配置文件。

#### 将事件信息推送至第三方软件

##### 注意

应用程序以 JSON 格式发送事件信息。有关详细信息，请使用 *MyAxis* 帐户登录，转到 *AXIS VAPIX Library*，然后选择 *AXIS License Plate Verifier*

借助此功能，您可以通过 TCP 或 HTTP POST 来推送事件数据，从而集成第三方软件。

在您开始之前：

- 必须物理安装摄像机并连接到网络。
  - 必须在摄像机上设置并运行 *AXIS License Plate Verifier*。
1. 转到集成 > 推送事件。
  2. 在协议下拉列表中，选择以下协议之一：
    - TCP
    - HTTP POST
    - 键入用户名和密码。
  3. 在 *Server URL* (服务器 URL) 字段中，按以下格式输入服务器地址和端口：127.0.0.1:8080
  4. 在设备 ID 字段中，输入设备名称或不作操作。
  5. 在事件类型下，选择以下一个或多个选项：
    - 新表示是第一次侦测到车 E 牌。
    - 更新是对先前侦测到的车牌上的字符的更正，或在车牌移动时侦测到一个方向，及在图像中进行跟踪。
    - 在退出图像之前，丢失是车牌的最后跟踪事件。它还包含车牌的方向。
  6. 要打开此功能，请选择将事件数据发送到服务器。
  7. 要在使用 HTTP POST 时降低带宽，可以选择不通过 HTTP POST 发送图像。
  8. 单击 *Save* (保存)。

##### 注意

要使用 HTTP POST 推送事件，您可以使用身份验证标头（而不是用户名和密码），转到身份验证标头字段，然后添加身份验证 API 的路径。



# AXIS P1455-LE-3 License Plate Verifier Kit

## 集成

---

### 将车牌图像发送至服务器

借助此功能，您可以通过 FTP 将车牌图像推送至服务器。

在您开始之前：

- 必须物理安装摄像机并连接到网络。
  - 必须在摄像机上设置并运行 AXIS License Plate Verifier。
1. 转到集成 > 推送事件。
  2. 在协议下拉列表中，选择 FTP。
  3. 在 Server URL ( 服务器 URL ) 字段中，按以下格式输入服务器地址：`ftp://10.21.65.77/LPR`。
  4. 在设备 ID 字段中，输入设备名称。将为图像创建一个具有此名称的文件夹。图像以如下格式创建：`时间戳_关注区域_方向_汽车ID_牌照文本_国家.jpg`。
  5. 键入 FTP 服务器的用户名和密码。
  6. 选择文件名的路径和名称修饰符。
  7. 单击完成。
  8. 在事件类型下，选择以下一个或多个选项：
    - 新表示是第一次侦测到车 E 况。
    - 更新是对先前侦测到的车牌上的字符的更正，或在车牌移动时侦测到一个方向，及在图像中进行跟踪。
    - 在退出图像之前，丢失是车牌的最后跟踪事件。它还包含车牌的方向。

#### 注意

只有当选择丢失或更新时，方向才会包含在文件名中。

9. 要打开此功能，请选择将事件数据发送到服务器。

10. 单击 Save ( 保存 ) 。

#### 注意

请注意，根据您所选择的取景模式类型，图像会有所不同，请参见 [调整图像捕获设置 9](#)。

#### 注意

如果推送事件失败，应用程序将最多向服务器重新发送前 100 个失败事件。  
使用文件传输协议 (FTP) 向 Windows 服务器推送事件时，请勿使用 %c 命名图像，因为这样会给出日期和时间。其原因在于，Windows 不接受函数 %c 为日期和时间设置的命名。请注意，在使用 Linux 服务器时，这个问题不存在。

### 与 2N 直接集成

本示例描述与 2N IP 设备的直接集成。

在 2N 设备中设置帐户：

1. 转到 2N IP 背面。
2. 转到服务 > HTTP API > 帐户 1。
3. 选择启用帐户。

# AXIS P1455-LE-3 License Plate Verifier Kit

## 集成

---

4. 选择摄像机访问。
5. 选择车牌识别。
6. 复制 IP 地址。

在 AXIS License Plate Verifier 应用中：

1. 转到集成 > 直接集成。
2. 将 IP 地址或 URL 添加到 2N 设备。
3. 选择连接类型。
4. 选择 屏障的用途。
5. 键入您的用户名和密码。
6. 单击启用集成。
7. 单击 Save ( 保存 ) 。

请执行以下操作检查集成是否成功：

1. 转到 2N IP 背面。
2. 转到状态 > 事件。

# AXIS P1455-LE-3 License Plate Verifier Kit





## 网页界面



### 网页界面



要达到设备的网页界面，请在网页浏览器中键入设备的 IP 地址。

#### 注意





对本节中描述的功能和设置的支持因设备而异。此图标  指示功能或设置仅在某些设备中可用。

 显示或隐藏主菜单。  访问发行说明。  访问产品帮助页。  更改语言。  设置浅主题或深色主题。

  用户菜单包括：

-  有关登录用户的信息。
-  更改账户：从当前账户退出，然后登录新账户。
-  退出：从当前账户退出。

 上下文菜单包括：

-  分析数据：接受共享非个人浏览器数据。
-  反馈：分享反馈，以帮助我们改善您的用户体验。
-  法律：查看有关 Cookie 和牌照的信息。
-  关于：查看设备信息，包括 AXIS OS 版本和序列号。

### 状态

#### 时间同步状态

显示 NTP 同步信息，包括设备是否与 NTP 服务器同步以及下次同步前的剩余时间。

**NTP 设置：** 查看并更新 NTP 设置。转到可更改 NTP 设置的时间和位置页面。



#### 设备信息

显示设备信息，包括 AXIS OS 版本和序列号。

**升级 AXIS OS：** 升级设备上的软件。转到在其中进行升级的维护页面。

#### 持续录制中

显示正在进行的录制及其指定的存储空间。

**录像：** 查看正在进行的录制和过滤的录制文件及其来源。有关详细信息，请参见 [录像 38](#)   显示保存录制内容的存储空间。

#### 连接的客户端





























显示连接和连接的客户端数量。

# AXIS P1455-LE-3 License Plate Verifier Kit

## 网页界面

查看详细信息：查看和更新已连接客户端列表。该列表显示了每个连接的 IP 地址、协议、端口、状态 and PID/进程。



## 视频

-  单击以播放实时视频流。  单击以冻结实时视频流。  单击以对实时视频流拍摄快照。该文件将保存在计算机上的“下载”文件夹中。图像文件名为 [snapshot\_YYYY\_MM\_DD\_HH\_MM\_SS.jpg]。快照的实际大小取决于接收快照的特定网页浏览器引擎应用的压缩，因此，快照大小可能与设备中配置的实际压缩设置不同。
-  单击以显示 I/O 输出端口。使用开关打开或关闭端口的电路，例如测试外部设备。
-  单击以手动打开或关闭红外照明。  单击以手动打开或关闭白光。
-  单击以访问屏幕控制：
- 预定义控制：打开以使用可用的屏幕控制。
  - 自定义控制：单击  添加自定义控件以添加屏幕控制。
-   启动清洗器。当程序开始时，摄像机移动到配置好的位置接受冲洗喷淋。当整个清洗程序完成时，摄像机返回至其原先的位置。此图标仅当清洗器已连接并配置时可见。
-   启动雨刮器。
-   单击并选择一个预设位置，以转到直播视图中的预设位置。或者，单击设置转到预置位页面。
-   添加或删除对焦唤醒区域。添加对焦唤醒区域时，摄像机将保存该特定水平转动/垂直转动范围内的对焦设置。如果已设置对焦唤醒区域，当摄像机在实景中进入该区域时，该摄像机将唤醒先前保存的对焦。摄像机覆盖一半区域便足以唤醒对焦。
-   单击以选择轮巡，然后单击 Start（开始）以播放轮巡功能。或者，单击设置以转到轮巡功能页面。
-   单击以在选定的时间段内手动打开加热器。
-  单击开始实时视频流的连续录制。再次单击可停止录制。如果正在进行录制，它将在重启后自动恢复。
-  单击以显示为设备配置的存储。要配置存储，您需要以管理员身份登录。
-  单击以访问更多设置：
- 视频格式：选择实景中所用编码格式。
  -  自动播放：打开以在新会话中打开设备时自动播放静音的视频流。
  - 客户端流信息：打开以显示有关显示实时视频流的浏览器所使用的视频流的动态信息。比特率信息不同于文本叠加中显示的信息，因为有不同的信息源。客户端流信息中的比特率是终末一秒的比特率，它来自设备的编码驱动程序。叠加中的比特率是终末 5 秒的平均比特率，它来自浏览器。这两个值仅覆盖原始视频流，而不是通过 UDP/TCP/HTTP 网络传输时所产生的额外带宽。
  - 自适应流：打开以将图像分辨率调整为查看客户端的实际显示分辨率，以提高用户体验并帮助防止客户端硬件可能超载。仅当您使用浏览器在网页界面中查看实时视频流时，才应用自适应流。当打开自适应流时，帧率上限为 30 fps。如果您在自适应流打开时拍摄快照，它将使用自适应流选择的图像分辨率。
  - 水平网格：单击  显示水平网格。网格可帮助您确定图像是否水平对齐。单击  以隐藏。
  - 像素计数器：单击  显示像素计数器。拖动并调整方框大小以包含关注区域。还可以在宽度和高度字段中定义方框的像素大小。
  - 刷新：单击  刷新实时浏览中的静态图像。



# AXIS P1455-LE-3 License Plate Verifier Kit

## 网页界面

- PTZ控制  : 打开以在实时画面中显示 PTZ 控件。

 单击以在全分辨率下显示实时视图。如果全部分辨率超过了屏幕尺寸，请使用较小的图像以在图像中导航。  单击以全屏显示实时视频流。按Esc退出全屏模式。

## 安装

取景模式  : 取景模式是一种预设配置，用于定义摄像机取景的方式。当您更改取景模式时，它可能会影响许多其他设置，例如，视点区域和隐私遮罩。安装位置  : 图像的方向会根据您按照摄像机的方式而变化。电源频率:要尽可能减少图像闪烁，选择您所在地区使用的频率。美国地区通常使用 60 Hz。世界上的其余地区大部分使用 50 Hz。如果您无法确定您所在地区的电源频率，请咨询当地机构。

旋转：选择理想的图像方向。

变焦：使用滑块调整缩放级别。变焦后自动对焦：打开此选项，以在变焦缩放后自动对焦。对焦：使用滑块手动设置对焦。AF：单击可使摄像机聚焦于所选区域。如果没有选择自动对焦区域，摄像机将聚焦于整个场景。自动对焦区域：单击  以显示自动对焦区域。此区域应包括关注区域。重置对焦：单击以使焦点返回其初始位置。









### 注意

在寒冷环境中，变焦和对焦可能需要几分钟才能可用。

## 图像校正

### 重要



我们建议您不要同时使用多图像校正功能，因为它可能会导致性能问题。

筒形畸变纠正 (BDC)  : 如果其受到桶形失真的影响，打开以获取直图像。筒形畸变是一种能让图像看起来呈曲线并向外弯曲的镜头效果。缩小图像时，可以更清楚地看见此情况。裁剪  : 使用滑块调整校正级别。较低的级别意味着以损失图像高度和分辨率来保持图像宽度。较高的级别意味着以损失图像宽度来保持图像高度和分辨率。移除畸变  : 使用滑块调整校正级别。收缩意味着以损失图像高度和分辨率来保持图像宽度。膨胀意味着以损失图像宽度来保持图像高度和分辨率。图像稳定  : 打开以生成更流畅、更稳定且不太模糊的图像。我们推荐您在符合以下条件的环境中使用图像稳定：设备安装在暴露位置中，并且可能因为风吹或人经过等因素而振动。焦距  : 使用滑块调整焦距。值越高会导致放大率越高以及视角越窄，而值越小则放大率越低以及视角越宽。稳定器边界  : 使用滑块调整稳定器临界值的大小，确定振动级别以达到稳定。如果产品安装在大量振动的环境中，请将滑块向上限方向移动。因此，会捕捉较小的场景。如果环境的振动较少，请将滑块向下限移动。对焦呼吸效应矫正  : 打开该功能可在更改对焦时保持视角不变。激活该功能后，您可能无法像以前那样放大图像。拉直图像  : 打开并使用滑块通过旋转和裁剪图像来

# AXIS P1455-LE-3 License Plate Verifier Kit

## 网页界面

水平拉直图像。此功能在摄像机无法水平安装时特别有用。理想情况下，在安装过程中伸直图像。

：单击以显示图像中的支持网格。：单击可隐藏网格。

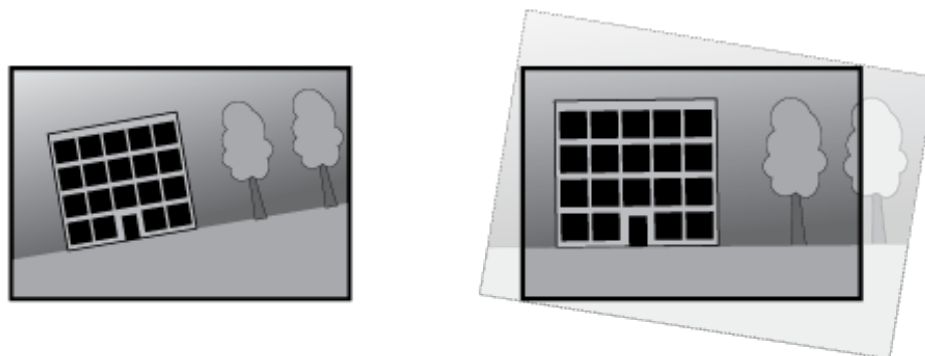







对其进行了拉直前后的图像。

## 图像

### 呈现

场景配置文件 ：选择适合您的监控场景的场景配置文件。场景配置文件可优化特定环境或用途的图像设置，包括颜色级、亮度、锐度、对比度和局部对比度。

- Forensic ：适合监控。
- 室内 ：适合室内环境。
- 室外 ：适合室外环境。
- 鲜明 ：适用于演示目的。
- 交通概览 ：适用于车辆交通监控。
- 牌照 ：适用于捕捉牌照。

饱和度：使用滑块调整色彩浓度。例如，您可以获取一个灰度图像。



对比度：此滑块以调整明暗之间的差别。

# AXIS P1455-LE-3 License Plate Verifier Kit

## 网页界面

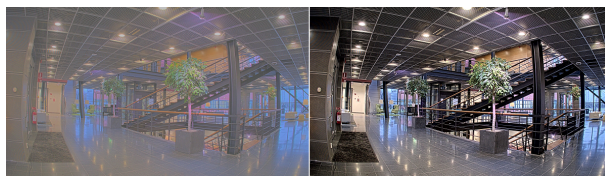

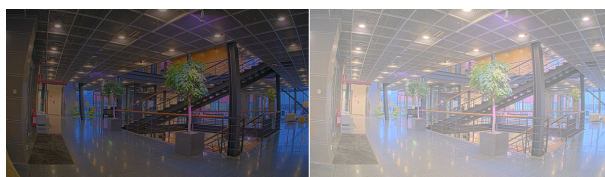

**亮度：**使用滑块调整光线强度。这可使物体更易于查看。在捕捉图像后应用亮度，并不会影响图像的信息。要从黑暗区域获得更多详细信息，通常加大增益或增加曝光时间。

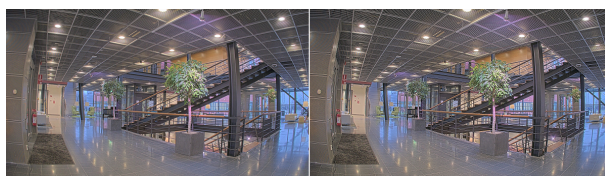

**锐度：**使用滑块通过调整边缘对比度以使图像中的物体显示得更锐利。如果增加锐度，可能会增加所需的比特率和存储空间量。



### 宽动态范围功能

WDR ：打开以使图像的明暗区域均可视。局部对比度 ：使用滑块调整图像对比度。较高的值会使亮度和光线区域之间的对比度更高。色调映射 ：使用滑块以调整应用于图像的色调映射量。如果此值设置为零，仅应用标准灰度校正，而提高值将增加图像中更暗和更亮部分的可视性。

### 白平衡







如果摄像机侦测到接收的光线的色温，则可以调整图像，让颜色显得更自然。如果这还不够，您可从列表中选择合适的光源。

自动白平衡设置可通过逐渐适应变化来降低颜色闪烁的风险。若要更改照明或摄像机首次启动时，可能需要长达 30 秒来适应新光源。如果某个场景中存在多个类型的光源，即，这些光源的色温不同，则主导光源将用作自动白平衡算法的参考。通过选择与要用作参考的光源相匹配的固定白平衡设置，可以覆盖此行为。

# AXIS P1455-LE-3 License Plate Verifier Kit

## 网页界面

### 光线环境：

- 自动：自动识别和补偿光源颜色。这是推荐设置，可用于大多数情况。
- 自动 - 室外 ：自动识别和补偿光源颜色。这是在多数室外场景下建议使用的设置。
- 自定义 - 室内 ：固定颜色调整，用于采用人造光源（荧光照明除外）且具有约 2800 K 良好色温的房间。
- 自定义 - 室外 ：固定颜色调整，用于色温约 5500 K 的晴朗天气条件。
- 固定 - 荧光 1：固定颜色调整，用于色温约 4000 K 的荧光照明。
- 固定 - 荧光 2：固定颜色调整，用于色温约 3000 K 的荧光照明。
- 固定 - 室内：固定颜色调整，用于采用人造光源（荧光照明除外）且具有约 2800 K 良好色温的房间。
- 固定 - 室外 1：固定颜色调整，用于色温约 5500 K 的晴朗天气条件。
- 固定 - 室外 2：固定颜色调整，用于色温约 6500 K 的多云天气条件。
- 路灯 - 水银 ：固定颜色调整，用于街道照明中常用汞蒸汽灯发出的紫外线。
- 路灯 - 钠 ：固定颜色调整，用于补偿街道照明中常用钠蒸汽灯发出的黄橙色。
- 保持当前设置：保持当前设置，切勿补偿光线变化。
- 手动 ：借助白色物体固定白平衡。将圆圈拖曳到您想让摄像机显示为白色的实景图像中的物体上。使用红平衡和蓝平衡滑块以手动调整白平衡。

### 日间-夜间模式

#### 红外滤光片：

- 自动：选择自动打开和关闭红外过滤器。当摄像机采用白天模式时，红外滤光片被打开并阻止接收红外光，当摄像机采用夜间模式时，红外滤光片被关闭，摄像机的感光性将提高。

#### 注意

- 某些设备在夜间模式下具有红外穿透滤光片。红外穿透滤光片提高了红外光灵敏度，但阻挡了可见光。

- 打开：选择打开红外滤光片。图像为彩色，但是降低了感光度。
- 关闭：选择关闭红外滤光片。图像为黑白图像，以提高感光度。



#### 阈值：使用滑块调整摄像机从白天模式更改为夜间模式的光线阈值。

- 朝明亮方向移动滑块来降低红外滤光片的阈值。摄像机将较早更改为夜间模式。
- 朝黑暗方向移动滑块来提高红外滤光片的阈值。摄像机将较晚更改为夜间模式。

红外光  如果您的设备没有内置照明，则仅当连接 Axis 支持附件时，这些控制才可用。允许照明：打开此项，让摄像机在夜间模式下使用内置光线。同步照明：打开可自动将照明与周围光线同步。日间

/夜间同步仅在红外滤光片设置为自动或关闭时生效。自动照明角度 ：打开以使用自动照明角度。

关闭以手动设置照明角度。照明角度 ：使用滑块手动设置照明角度，例如，如果角度需要不同于摄像机的视角。如果摄像机具有广阔视角，您可以将照明角度设置为较窄的视野（相当于更大的长焦位置）。

这会致图像有黑暗区域。IR波长 ：选择用于红外光线的所需波长。白光  允许照明









：打开以让摄像机在夜间模式下使用白色光。同步照明 ：打开可自动将照明与白光同步。

### 曝光

选择曝光模式以减少图像中迅速变化的不良效应，如不同光源类型产生的闪烁。我们推荐您使用自动曝光模式，或使用与电力网络相同的频率。







### 曝光模式：

- 自动：摄像机自动调节光圈、增益和快门。
- 自动光圈 ：摄像机自动调节光圈和增益。快门是固定的。
- 自动快门 ：摄像机自动调节快门和增益。光圈是固定的。
- 保持当前设置：锁定当前曝光设置。
- 无闪烁 ：摄像机仅使用以下快门速度自动调节光圈，并仅使用以下快门速度：1/50 s (50 Hz) 和 1/60 s (60 Hz)。
- 无闪烁50 Hz ：摄像机自动调节光圈和增益，并使用快门速度 1/50 s。
- 无闪烁60 Hz ：摄像机自动调节光圈和增益，并使用快门速度 1/60 s。
- 减少闪烁 ：与无闪烁相同，但摄像机可对较明亮的场景使用快于 1/100 s (50 Hz) 和 1/120 s (60 Hz) 的快门速度。
- 减少闪烁50 Hz ：这与无闪烁相同，但摄像机可对较明亮的场景使用快于 1/100 s 的快门速度。
- 减少闪烁60 Hz ：这与无闪烁相同，但摄像机可对较明亮的场景使用快于 1/120 s 的快门速度。
- 手动 ：光圈、增益和快门均固定。

### 曝光区 注意

：使用曝光区域优化场景选定部分的曝光，例如，入口门前面的区域。

曝光区域与原始图像（不旋转）相关，且区域名称将应用于原始图像。这意味着，如果视频流旋转 90°，那么视频流中的上方区域将变为右，而左变为下方。

- 自动：适用于大多数情况。
- 中心：使用图像中心的固定区域来计算曝光。该区域在实景中具有固定大小和位置。
- 全屏 ：使用整个实景来计算曝光。
- 向上 ：使用图像上半部分具有固定大小和位置的区域来计算曝光。
- 向下 ：使用图像下半部分具有固定大小和位置的区域来计算曝光。
- 左 ：使用图像左半部分具有固定大小和位置的区域来计算曝光。
- 右 ：使用图像右半部分具有固定大小和位置的区域来计算曝光。
- 场所：使用实景中具有固定大小和位置的区域来计算曝光。
- 自定义：使用实景中的一个区域来计算曝光。您可以调整该区域的大小和位置。

**快门上限：**选择快门速度以生成优化图像。低快门速度（曝光时间更长）可能导致运动时产生运动模糊，而过高的快门速度则可能影响图像质量。可以配合使用最大快门和最大增益来改善图像。**增益上限：**选择合适的最大增益。如果增益上限加大，则会改善黑暗图像中细节的可视级别，但也会提高噪声级别。更多噪声还可能导致使用更多带宽和存储。如果将增益上限设置为较高值，且昼夜光线条件

不同时，图像会差异很大。可以配合使用最大增益和最大快门以改善图像。**运动自适应曝光** ：选择以减少低照度条件下的运动模糊。**模糊-噪声平衡：**使用滑块以调节运动模糊与噪声之间的优先级。如果您希望优先考虑低带宽，并以牺牲移动物体的细节来换取噪声降低，请将此参数调节为低噪音。如果您希望以牺牲噪声和带宽来优先保留移动物体的细节，请将此参数调节为低运动模糊。

# AXIS P1455-LE-3 License Plate Verifier Kit

## 网页界面

### 注意

您可以通过调节曝光时间或调节增益来更改曝光。如果增加曝光时间，则会产生更多的运动模糊，并且如果增加增益，则会导致更多噪音。如果将模糊噪声平衡功能调整为低噪声，自动曝光将优先更长的曝光时间而不是增加增益，如果调整的平衡调整为低运动模糊，则相反。在低照度条件下，增益和曝光时间终会达到最大值，不论此参数如何设置优先级。

**锁定光圈** ：打开以设置光圈滑块来保留光圈大小。关闭以让摄像机自动调整光圈大小。例如，



您可以将光圈锁定在始终照亮的场景。**光圈** ：使用滑块来调整光圈大小，也就是说，镜头的进光量。要允许更多光线进入传感器，从而在低照度条件下生成较亮的图像，请移动滑块至**打开**。打开光圈也会降低景深，这意味着，离摄像机较近或较远的物体可能无法对焦显示。要使更多图像处于聚

焦状态，请将滑块向**关闭**移动。**曝光级别**：使用滑块调整图像曝光。**除雾** ：打开以侦测多雾天气的影响，并自动除雾以获得清晰的图像。

### 注意

我们建议您不要在低对比度、较大光线水平变体或自动对焦稍微熄灭的场景中打开除雾。这可能会影响图像质量，例如，在提高对比度时。另外，当除雾功能激活时，太多光量可能对图像质量产生负面影响。

## 光学器件

**Temperature compensation (温度补偿)** ：如果您希望根据光学器件中的温度来纠正对焦位置的调整，请打开。**IR compensation (红外补偿)** ：如果您希望在红外滤光片关闭和有红外线时

对焦位置进行校正，请打开。**校准对焦和变焦**：单击可将光学器件和变焦和对焦设置重置为出厂默认位置。如果光学器件在运输过程中失去了校准，或者设备已暴露于高振动，则需要执行此操作。

## 流

### 概述

**分辨率**：选择适合监控场景的图像分辨率。更高的分辨率会增加带宽和存储。**帧率**：为了避免网络带宽问题或降低存储容量，可将帧速限制为一个固定值。如果将帧速保留为零，则帧速将保持在当前条件下可能的帧速上限。更高的帧速要求更多带宽和存储容量。**P 帧**：P 帧是仅显示图像与前一帧的变化的预测图像。输入所需的 P 帧数量。该数量越高，所需带宽越少。但是，如果出现网络拥塞，视频质量可能会明显下降。**压缩**：使用滑块调整图像压缩。高压压缩导致更低的比特率和更差的图像质量。低

级别的压缩可提高图像质量，但在录制时会使用更多带宽和存储。**签名视频** ：打开以将签名视频功能添加到视频。签名视频通过向视频添加加密签名来保护视频免受篡改。

## Zipstream

Zipstream 是一种针对视频监控进行了优化的比特率降低技术，能够实时降低 H.264 或 H.265 流中的平均比特率。Axis Zipstream 在具有多个关注区域的场景（例如，有移动物体的场景）中应用高比特率。当场景更加静态时，Zipstream 使用更低的比特率，从而减少所需存储。要了解更多信息，请参见 [Axis Zipstream 降低比特率](#)

# AXIS P1455-LE-3 License Plate Verifier Kit

## 网页界面

### 选择比特率降低强度：

- 关闭：比特率没有降低。
- 低：在大部分场景中没有可见的质量降低。这是默认选项，可用于各类型的场景以降低比特率。
- 中：通过在较低关注度区域内噪声减少且细节水平略低（例如，没有移动）的某些场景中的可视效果。
- 高：通过在较低关注度区域内噪声减少且细节水平降低（例如，没有移动）的某些场景中的可视效果。我们为使用本地存储的云连接设备和设备推荐此级别。
- 更高：通过在较低关注度区域内噪声减少且细节水平降低（例如，没有移动）的某些场景中的可视效果。
- 非常高：在大多数场景中具有可见效果。比特率已针对存储下限进行了优化。

**优化存储：**打开以在保持质量的同时尽可能降低比特率。优化不应用于网络客户端中显示的流。仅当您的VMS支持B帧时，才可使用此选项。打开优化存储还会打开动态GOP。**动态FPS（每秒帧数）：**打开以允许带宽因场景中的活动级别而异。更多的活动需要更多带宽。**下限：**输入一个值，以根据场景运动调整fps下限和流默认fps之间的帧速。我们建议您在很少运动的场景中使用下限，帧速可降至1或更低。**动态图片组(GOP)（图片组）：**打开以根据场景中的活动级别动态调整I帧之间的间隔。**上限：**输入GOP长度上限，即两个I帧之间的P帧数上限。I帧是独立的图像帧，不依赖于其他帧。



### 比特率控制

- 平均：选择以在更长的时间内自动调整比特率，并根据可用存储提供理想图像质量。
  -  单击以根据可用存储空间、保留时间和比特率限制计算目标比。
  - 目标比特率：输入所需的目标比特率。
  - 保留时间：输入录制内容的保留天数。
  - 存储：显示可用于流的预计存储空间。
  - 比特率上限：打开以设置比特率限制。
  - 比特率限制：键入一个高于目标比特率的比特率限制。
- 上限：选择以根据您的网络带宽设置流的即时比特率上限。
  - 上限：输入比特率上限。
- 可变：选择以允许比特率根据场景中的活动级别而变化。更多的活动需要更多带宽。我们建议在大多数情况下选择此选项。

### 方向

镜像：打开以镜像图像。

### 音频

包含：打开以在视频流中使用音频。来源 ：选择要使用的音频源。立体声 ：打开以包括内置音频以及来自外部麦克风的音频。

### 叠加







- 单击以添加叠加。从下拉列表中选择叠加类型：

  - **文本**：选择以显示集成在实时视图图像中且在各视图、录制和快照中可见的文本。您可以输入自己的文本，也可以包括预先配置的调节器，以自动显示示例时间、日期及帧速。

    - ：单击以添加日期调节器 %F，以显示年-月-日。
    - ：单击以添加时间调节器 %X，以显示时:分:秒（24 小时制）。
    - **调节器**：单击以选择列表中显示的任一调节器，以将其添加到文本框中。例如，%a 显示星期几。
    - **尺寸**：选择所需字体大小。
    - **呈现**：选择文本颜色和背景色，如白色文本加黑色背景（默认）。
    - ：在图像中选择叠加的位置。
  - **图像**：选择以显示通过视频流叠加的静态图像。您可以使用 bmp、.png、jpeg 或 svg 文件。要上载图像，请单击 **图像**。在上载图像之前，您可以选择：

    - **使用分辨率缩放**：选择自动缩放叠加图像以适应视频分辨率。
    - **使用透明度**：选择并输入该颜色的 RGB 十六进制值。使用 RRGGBB 格式。十六进制值的示例：FFFFFF 表示白色，000000 表示黑色，FF0000 表示红色，6633FF 表示蓝色，669900 表示绿色。仅适用于 .bmp 图像。
  - **场景填充** ：选择以在视频流中显示叠加在同一位置的文本，即使摄像机向另一个方向平移或倾斜也是如此。您可以选择仅在特定缩放级别内显示叠加层。



    - ：单击以添加日期调节器 %F，以显示年-月-日。
    - ：单击以添加时间调节器 %X，以显示时:分:秒（24 小时制）。
    - **调节器**：单击以选择列表中显示的任一调节器，以将其添加到文本框中。例如，%a 显示星期几。
    - **尺寸**：选择所需字体大小。
    - **呈现**：选择文本颜色和背景色，如白色文本加黑色背景（默认）。
    - ：在图像中选择叠加的位置。叠加将被保存并保留在该位置的平移和倾斜坐标中。
    - **变焦级别 (%) 之间的注释**：设置叠加层显示的缩放级别。
    - **注释符号**：选择当摄像机不在设置的缩放级别内时显示的符号而不是叠加层。
  - **流传输指示器** ：选择以显示通过视频流叠加的动画。动画显示视频流是实时的，即使场景中**没有**移动。

    - **呈现**：选择动画的颜色和背景色，如红色文本加透明背景（默认）。
    - **尺寸**：选择所需字体大小。
    - ：在图像中选择叠加的位置。
  - **小部件**：折线图 ：显示一个图表，显示测量值如何随时间变化。



    - **标题**：输入小部件的标题。
    - **叠加调节器**：选择叠加调节器作为数据源。如果您创建了 MQTT 叠加，它们将位于列表的末尾。
    - ：在图像中选择叠加的位置。
    - **尺寸**：选择叠加的大小。
    - **在各频道上可见**：关闭以仅在您当前选择的频道上显示。打开以在各活动频道上显示。
    - **更新间隔**：选择数据更新之间的时间。
    - **透明度**：设置整个叠加的透明度。
    - **背景透明度**：仅设置叠加层背景的透明度。
    - **点**：启用以在数据更新时向图表线条添加点。
    - **X axis**
    - **标签**：输入 x 轴的文本标签。

# AXIS P1455-LE-3 License Plate Verifier Kit



## 网页界面

- 时间窗口:输入数据可视化的时间。
  - 时间单位:输入 x 轴的时间单位。
  - Y axis
  - 标签:输入 y 轴的文本标签。
  - 动态缩放:开启以便缩放会自动适应数据值。关闭以手动输入固定比例的值。
  - 低警报阈值和高警报阈值:这些值将为图表添加水平参考线,以便更容易看到数据值何时变得过高或过低。
- 小部件:  计量器:显示近期测量的数据值的条形图。
    - 标题:输入小部件的标题。
    - 叠加调节器:选择叠加调节器作为数据源。如果您创建了 MQTT 叠加,它们将位于列表的末尾。
  -  :在图像中选择叠加的位置。
  - 尺寸:选择叠加的大小。
  - 在各频道上可见:关闭以仅在您当前选择的频道上显示。打开以在各活动频道上显示。
  - 更新间隔:选择数据更新之间的时间。
  - 透明度:设置整个叠加的透明度。
  - 背景透明度:仅设置叠加层背景的透明度。
  - 点:启用以在数据更新时向图表线条添加点。
  - Y axis
  - 标签:输入 y 轴的文本标签。
  - 动态缩放:开启以便缩放会自动适应数据值。关闭以手动输入固定比例的值。
  - 低警报阈值和高警报阈值:这些值将为条形图添加水平参考线,以便更容易看到数据值何时变得过高或过低。

## 视点区域

-  :单击以创建视点区域。  单击查看区域以访问设置。名称:输入浏览区域的名称。上限长度可达 64 个字符。屏幕纵横比:选择所需的屏幕纵横比。分辨率会自动调整。PTZ:打开以使用视点区域中的水平转动、垂直转动和变焦功能。

## 隐私遮罩

-  :单击以创建新的隐私遮罩。隐私遮罩:单击此处可更改各隐私遮罩的颜色,或永久删除各隐私遮罩。单元格大小:如果选择马赛克颜色,隐私遮罩将显示为像素化模式。使用滑块可更改像素的大小。  遮罩 x:单击可重命名、禁用或永久删除遮罩。

## 分析

### AXIS Object Analytics

- 开始:单击以开始 AXIS Object Analytics。应用将在后台运行,您可以根据应用的当前设置为事件创建规则。打开:单击以打开 AXIS Object Analytics。应用程序将在新的浏览器标签页中打开,您可以在其中配置其设置。  未安装:AXIS Object Analytics 未在此设备上安装。将 AXIS OS 升级到新版本以获取新版本的应用。

## 元数据配置

RTSP 元数据产生器

# AXIS P1455-LE-3 License Plate Verifier Kit

## 网页界面

列出流传输元数据的应用程序及其使用的通道。

### 注意

这些设置适用于使用 ONVIF XML 的 RTSP 元数据流。此处执行的更改不会影响元数据可视化页面。

**生产者:**生成元数据的应用程序。应用程序下方是应用程序从设备流传输的元数据类型的列表。**通道:**应用程序使用的通道。选择以启用元数据流。出于兼容性或资源管理原因取消选择。

## 音频

### 设备设置

**输入:** 打开或关闭音频输入。显示输入类型。

**允许流提取** ⓘ : 开启以允许流提取。**输入类型** ⓘ : 选择输入类型, 例如, 内部麦克风或线路输入。**电源类型** ⓘ : 选择用于输入电源类型。**应用更改** ⓘ : 应用您的选择。**消除回音** ⓘ : 打开以在双向通信期间移除回声。**单独的增益控制** ⓘ : 打开以单独调整不同输入类型的增益。**自动增益控制** ⓘ : 打开以动态调整声音中的变化增益。**增益:** 使用滑块更改增益。单击麦克风图标可静音或取消静音。

**输出:** 显示输出类型。

**增益:** 使用滑块更改增益。单击扬声器图标可静音或取消静音。

## 流

**编码:** 选择要用于输入源流传输的编码。只有打开了音频输入时, 才能选择编码。如果音频输入已关闭, 单击启用音频输入将其打开。

## 音频剪辑

**+** **添加片段:** 添加新的音频剪辑。您可以使用 au、.mp3、opus、vorbis、.wav 文件。 **▶** **播放** 音频片段。 **□** **停止播放** 音频片段。 **⋮** **上下文菜单** 包括:

- **重命名:** 更改音频剪辑的名称。
- **创建链接:** 创建一个 URL, 并在使用时在设备上播放音频剪辑。指定音量和播放剪辑的次数。
- **下载:** 将音频剪辑下载到您的电脑上。
- **删除:** 从设备上删除音频剪辑。

## 录像

**≡** 单击以过滤录制内容。**从:** 显示在某个时间点之后完成的录制内容。**到:** 显示在某个时间点之前的录制内容。**来源** ⓘ : 显示基于源的录制内容。源是指传感器。**事件:** 显示基于事件的录制内容。**存储:** 显示基于存储类型的录制内容。

# AXIS P1455-LE-3 License Plate Verifier Kit

## 网页界面

正在进行的录制内容：显示设备上全部正在进行的录制。 ● 开始在设备上进行录制。 📄 选择要保存到哪个存储设备。 ● 停止在设备上进行录制。触发的录制将在手动停止或设备关闭时结束。连续录制将继续，直到手动停止。即使设备关闭，录制也会在设备再次启动时继续。

▶ 播放录制内容。 □ 停止播放录制内容。 ✓ ^ 显示或隐藏有关录制内容的信息和选项。设置导出范围：如果只想导出部分录制内容，输时间跨度。请注意，如果您工作的时区与设备所在地的时区不同，时间跨度将基于设备所在的时区。加密：选择此选项可为导出的录制文件设置密码。如果没有密码，将无法打开导出的文件。 🗑️ 单击以删除一个录制内容。导出：导出全部或部分录制文件。

## 应用

+ 添加应用：安装新应用。查找更多应用：查找更多要安装的应用。您将被带到 Axis 应用程序的概览页面。允许未签名的应用程序 ⓘ：启用允许安装未签名的应用。允许root特权应用程序 ⓘ：打开以允许具有根权限的应用可对设备进行完全访问。 🔔 查看 AXIS OS 和 ACAP 应用程序中的安全更新。

### 注意

如果同时运行多个应用，设备的性能可能会受到影响。

使用应用名称旁边的开关可启动或停止应用。打开：访问应用的设置。可用的设置取决于应用。某些应用程序没有设置。 ⋮ 上下文菜单可包含以下一个或多个选项：

- 开源牌照：查看有关应用中使用的开放源代码许可证的信息。
- 应用日志：查看应用事件的日志。当您与支持人员联系时，日志很有用。
- 使用密钥激活牌照：如果应用需要牌照，则需要激活它。如果您的设备没有互联网接入，请使用此选项。如果你没有牌照密钥，请转到 [axis.com/products/analytics](https://axis.com/products/analytics)。您需要许可证代码和 Axis 产品序列号才能生成许可证密钥。
- 自动激活牌照：如果应用需要牌照，则需要激活它。如果您的设备有互联网接入，请使用此选项。您需要牌照密钥来激活牌照。
- 停用许可证：停用许可证以将其替换为其他许可证，例如，当您从试用许可证更改为完整许可证时。如果要停用许可证，您还会将其从设备中移除。
- 设置：配置参数。
- 删除：永久从设备中删除应用。如果不首先停用许可证，则许可证将保持活动状态。

## 系统

### 时间和位置

日期和时间

时间格式取决于网页浏览器的语言设置。

### 注意

我们建议您将设备的日期和时间与 NTP 服务器同步。

# AXIS P1455-LE-3 License Plate Verifier Kit

## 网页界面

**同步：**选择设备日期和时间同步选项。

- **自动日期和时间（手动 NTP KE 服务器）：**与安全 NTP 密钥建立连接至 DHCP 服务器的服务器进行同步。
  - **手动 NTP KE 服务器：**输入一个或两个 NTP 服务器的 IP 地址。当您使用两台 NTP 服务器时，设备会根据两者的输入同步并调整其时间。
  - **上限 NTP 轮询时间：**选择设备在轮询 NTP 服务器以获取更新时间之前应等待的时间上限。
  - **NTP 轮询时间下限：**选择设备在轮询 NTP 服务器以获取更新时间之前应等待的时间下限。
- **自动日期和时间（使用 DHCP 的 NTP 服务器）：**与连接到 DHCP 服务器的 NTP 服务器同步。
  - **备用 NTP 服务器：**输入一个或两个备用服务器的 IP 地址。
  - **上限 NTP 轮询时间：**选择设备在轮询 NTP 服务器以获取更新时间之前应等待的时间上限。
  - **NTP 轮询时间下限：**选择设备在轮询 NTP 服务器以获取更新时间之前应等待的时间下限。
- **自动日期和时间（手动 NTP 服务器）：**与您选择的 NTP 服务器同步。
  - **手动 NTP 服务器：**输入一个或两个 NTP 服务器的 IP 地址。当您使用两台 NTP 服务器时，设备会根据两者的输入同步并调整其时间。
  - **上限 NTP 轮询时间：**选择设备在轮询 NTP 服务器以获取更新时间之前应等待的时间上限。
  - **NTP 轮询时间下限：**选择设备在轮询 NTP 服务器以获取更新时间之前应等待的时间下限。
- **自定义日期和时间：**手动设置日期和时间。单击从系统获取以从计算机或移动设备获取日期和时间设置。

**时区：**选择要使用的时区。时间将自动调整为夏令时和标准时间。

- **DHCP：**采用 DHCP 服务器的时区。设备必须连接到 DHCP 服务器，然后才能选择此选项。
- **手动：**从下拉列表中选择时区。

### 注意

系统在各录像、日志和系统设置中使用日期和时间设置。

## 设备位置

输入设备所在的位置。视频管理系统可以使用此信息来在地图上放置设备。

- **纬度：**正值代表赤道以北。
- **经度：**正值代表本初子午线以东。
- **朝向：**输入设备朝向的指南针方向。0 代表正北。
- **标签：**为设备输入一个描述性名称。
- **保存：**单击此处，以保存您的设备位置。

## 网络

### IPv4

**自动分配 IPv4：**选择此设置可让网络路由器自动分配设备的 IP 地址。我们建议大多数网络采用自动 IP（DHCP）。**IP 地址：**为设备输入唯一的 IP 地址。在独立的网络中可随机分配静态 IP 地址，只要每个指定地址是仅有的。为避免冲突，建议在分配静态 IP 地址前联系网络管理员。**子网掩码：**输入子网掩码，以定义局域网内的地址。局域网之外的地址都通过路由器。**路由器：**输入默认路由器（网关）的 IP 地址用于连接已连接至不同的网络和网段的设备。如果 DHCP 不可用，退回到静态 IP 地址。如果希望在 DHCP 不可用且无法自动分配 IP 地址时，添加要用作备用静态 IP 地址，请选择此项。

### 注意

如果 DHCP 不可用且设备使用备用静态地址，则静态地址配置范围有限。

### IPv6



# AXIS P1455-LE-3 License Plate Verifier Kit

## 网页界面

自动分配 IPv6：选择打开 IPv6 并让网络路由器自动分配设备的 IP 地址。

### 主机名

自动分配主机名称：选择让网络路由器自动分配设备的主机名称。主机名称：手动输入主机名称，作为访问设备的另一种方式。服务器报告和系统日志使用主机名。允许的字符是 A-Z, a-z, 0-9 和 -。启动动态 DNS 更新：允许设备在 IP 地址更改时自动更新其域名服务器记录。注册 DNS 名称：输入指向设备 IP 地址的唯一域名。允许的字符是 A-Z, a-z, 0-9 和 -。TTL：生存时间 (TTL) 设置 DNS 记录在需要更新之前保持有效的时间。

### DNS 服务器

自动分配 (DNS)：选择以让 DHCP 网络路由器自动向设备分配搜索域和 DNS 服务器地址。我们建议大多数网络采用自动 DNS (DHCP)。搜索域：当您使用不完全合格的主机名时，请单击添加搜索域并输入一个域，以在其中搜索设备使用的主机名称。DNS 服务器：单击添加 DNS 服务器并输入 DNS 服务器的 IP 地址。此服务器提供主机名到网络上 IP 地址的转换。

### HTTP 和 HTTPS

HTTPS 是一种协议，可为来自用户的页面请求和网络服务器返回的页面提供加密。加密的信息交换使用 HTTPS 证书进行管理，这保证了服务器的真实性。

要在设备上使用 HTTPS，必须安装 HTTPS 证书。转到系统 > 安全以创建和安装证书。

允许访问浏览：选择是否允许用户通过 HTTP、HTTPS 或同时通过 HTTP 和 HTTPS 协议连接到设备。

#### 注意

如果通过 HTTPS 查看加密的网页，则可能会出现性能下降，尤其是您首次请求页面时。

HTTP 端口：输入要使用的 HTTP 端口。设备允许端口 80 或范围 1024-65535 中的端口。如果您以管理员身份登录，则您还可以输入 1-1023 范围内的端口。如果您使用此范围内的端口，您将得到一个警告。HTTPS 端口：输入要使用的 HTTPS 端口。设备允许端口 443 或范围 1024-65535 中的端口。如果您以管理员身份登录，则您还可以输入 1-1023 范围内的端口。如果您使用此范围内的端口，您将得到一个警告。证书：选择要为设备启用 HTTPS 的证书。

### 网络发现协议

Bonjour®：打开允许在网络中执行自动发现。Bonjour 名称：键入要在网络中显示的昵称。默认名称为设备名加 MAC 地址。UPnP®：打开允许在网络中执行自动发现。UPnP 名称：键入要在网络中显示的昵称。默认名称为设备名加 MAC 地址。WS 发现：打开允许在网络中执行自动发现。LLDP 和 CDP：打开允许在网络中执行自动发现。关闭 LLDP 和 CDP 可能会影响 PoE 电源协商。要解决 PoE 电源协商的任何问题，请仅为硬件 PoE 电源协商配置 PoE 交换机。

### 全局代理

# AXIS P1455-LE-3 License Plate Verifier Kit

## 网页界面

Http proxy (Http代理)：根据允许的格式指定全局代理主机或IP地址。Https proxy (Https代理)：根据允许的格式指定全局代理主机或IP地址。  
http和https代理支持的格式：

- http(s)://host:port
- http(s)://user@host:port
- http(s)://user:pass@host:port

### 注意

重启设备以应用全局代理设置。

No proxy (无代理)：使用No proxy (无代理)以绕过全局代理。输入列表中的一个选项，或输入多个选项，以逗号分隔：

- 留空
- 指定IP地址
- 以CIDR格式指定IP地址
- 指定域名，例如：www.<域名>.com
- 指定特定域中的所有子域，例如.<域名>.com

### 一键云连接

一键式云连接(O3C)与O3C服务结合使用，可从不同位置通过互联网安全地访问实时视频和录制的视频。有关详细信息，请参见 [axis.com/end-to-end-solutions/hosted-services](http://axis.com/end-to-end-solutions/hosted-services)。

### 允许 O3C：

- 一键式：这是默认设置。按住设备上的控制按钮，以通过互联网连接到 O3C 访问。按下控制按钮后 24 小时内，您需要向 O3C 服务注册设备。否则，设备将从 O3C 服务断开。一旦您注册了设备，一直将被启用，您的设备会一直连接到 O3C 服务。
- 总是：设备将不断尝试通过互联网连接到 O3C 服务。一旦您注册了设备，它会一直连接到 O3C 服务。如果无法够到设备上的控制按钮，则使用此选项。
- 无：禁用 O3C 服务。

代理设置：如果需要，请输入代理设置以连接到代理服务器。主机：输入代理服务器的地址。端口：输入用于访问的端口数量。登录和密码：如果需要，请输入代理服务器的用户名和密码。身份验证方法：

- 基本：此方法是 HTTP 兼容的身份验证方案。它的安全性不如摘要方法，因为它将用户名和密码发送到服务器。
- 摘要：此方法一直在网络中传输加密的密码，因此更安全。
- 自动：借助此选项，可使设备根据支持的方法自动选择身份验证方法。摘要方法优先于基本方法。

拥有人身份验证密钥(OAK):单击Get key (获取密码)以获取所有者的身份验证密钥。只有在没有防火墙或代理的情况下设备连接到互联网时，才可能发生这种情况。

### SNMP

简单网络管理协议 (SNMP) 允许远程管理网络设备。

## 网页界面

SNMP:选择要使用的 SNMP 版本。

- v1 和 v2c:
  - 读取团体: 输入可只读访问支持的 SNMP 对象的团体名称。默认值为公共。
  - 编写社区: 输入可读取或写入访问支持全部的 SNMP 物体 (只读物体除外) 的团体名称。默认值为写入。
  - 激活陷阱: 打开以激活陷阱报告。该设备使用陷阱发送重要事件或更改状态的消息到管理系统。在网页界面中, 您可以设置 SNMP v1 和 v2c 的陷阱。如果您更改为 SNMP v3 或关闭 SNMP, 陷阱将自动关闭。如果使用 SNMP v3, 则可通过 SNMP v3 管理应用程序设置陷阱。
  - 陷阱地址: 输入管理服务器的 IP 地址或主机名。
  - 陷阱团体: 输入设备发送陷阱消息到管理系统时要使用的团体。
  - 陷阱:
    - 冷启动: 设备启动时发送陷阱消息。
    - 热启动: 更改 SNMP 设置时发送陷阱消息。
    - 连接: 链接自下而上发生变更时, 发送陷阱消息。
    - 身份验证失败: 验证尝试失败时, 发送陷阱消息。

### 注意

打开 SNMP v1 和 v2c 陷阱时, 将启用 Axis Video MIB 陷阱。有关更多信息, 请参见 *AXIS OS Portal > SNMP*。

- v3:SNMP v3 是一个提供加密和安全密码的更安全版本。若要使用 SNMP v3, 我们建议激活 HTTPS, 因为密码将通过 HTTPS 发送。这还会防止未授权方访问未加密的 SNMP v1 及 v2c 陷阱。如果使用 SNMP v3, 则可通过 SNMP v3 管理应用程序设置陷阱。
  - “initial” 账户密码:输入名为‘initial’的帐户的 SNMP 密码。尽管可在不激活 HTTPS 的情况下发送密码, 但我们不建议这样做。SNMP v3 密码仅可设置一次, 并且推荐仅在 HTTPS 启用时。一旦设置了密码, 密码字段将不再显示。要重新设置密码, 则设备必须重置为出厂默认设置。

## 安全

### 认证

证书用于对网络上的设备进行身份验证。该设备支持两种类型的证书:

- 客户端/服务器证书  
客户端/服务器证书用于验证设备身份, 可以是自签名证书, 也可以是由证书颁发机构颁发的证书。自签名证书提供有限的保护, 可在获得 CA 颁发的证书之前使用。
- CA 证书  
您可以使用 CA 证书来验证对等证书, 例如, 在设备连接到受 IEEE 802.1X 保护的网路时, 用于验证身份验证服务器的身份。设备具有几个预装的 CA 证书。

支持以下格式:

- 证书格式: .PEM、.CER、.PFX
- 私钥格式: PKCS#1 和 PKCS#12

### 重要

如果将设备重置为出厂默认设置, 将删除各证书。预安装的 CA 证书将重新安装。



添加证书: 单击添加证书。

- 更多 : 显示更多要填充或选择的栏。
- 安全密钥库: 选择使用安全元件或可信平台模块 2.0 来安全存储私钥。有关选择哪个安全密钥库的更多信息, 请转至 [help.axis.com/en-us/axis-os#cryptographic-support](http://help.axis.com/en-us/axis-os#cryptographic-support)。
- 秘钥类型: 从下拉列表中选择默认或其他加密算法以保护证书。



上下文菜单包括:

- 证书信息: 查看已安装证书的属性。
- 删除证书: 删除证书。
- 创建证书签名请求: 创建证书签名请求, 发送给注册机构以申请数字身份证书。

安全密钥库 :

# AXIS P1455-LE-3 License Plate Verifier Kit

## 网页界面

- 安全元件 (CC EAL6+)：选择使用安全元素来实现安全密钥库。
- 受信任的平台模块 2.0 (CC EAL4+、FIPS 140-2 2 级)：安全密钥库选择使用 TPM 2.0。

### 网络访问控制和加密

IEEE 802.1x/IEEE 802.1x 是针对基于端口的网络管理控制一种 IEEE 标准，可提供有线和无线网络设备的安全身份验证。IEEE 802.1x 基于 EAP (可扩展身份验证协议)。要访问受 IEEE 802.1x 保护的网路，网络设备必须对其自身进行身份验证。该身份验证由身份验证服务器执行，通常是 RADIUS 服务器 (例如，FreeRADIUS 和 Microsoft Internet Authentication Server)。IEEE 802.1AE MACsec/IEEE 802.1AE MACsec 是一项针对媒体访问控制 (MAC) 安全性的 IEEE 标准，它定义了媒体访问独立协议无连接数据的机密性和完整性。认证在不配置 CA 证书时，这意味将禁用服务器证书验证，不管网络是否连接，设备都将尝试进行自我身份验证。在使用证书时，在 Axis 的实施中，设备和身份验证服务器通过使用 EAP-TLS (可扩展身份验证协议 - 传输层安全) 的数字证书对其自身进行身份验证。要允许设备访问通过证书保护的网路，您必须在设备上安装已签名的客户端证书。身份验证方法：选择用于身份验证的 EAP 类型。客户端证书：选择客户端证书以使用 IEEE 802.1 x。使用证书可验证身份验证服务器的身份。CA 证书：选择一个 CA 证书来验证身份验证服务器的身份。未选择证书时，无论连接到哪个网路，设备都将尝试进行自我身份验证。EAP 身份：输入与客户端的证书关联的用户标识。EAPOL 版本：选择网络交换机中使用的 EAPOL 版本。使用 IEEE 802.1x：选择以使用 IEEE 802.1 x 协议。仅当您使用 IEEE 802.1x PEAP-MSCHAPv2 作为身份验证方法时，这些设置才可用：

- 密码：输入您的用户标识密码。
- Peap 版本：选择网络交换机中使用的 Peap 版本。
- 标签：选择 1 使用客户端 EAP 加密；选择 2 使用客户端 PEAP 加密。选择使用 Peap 版本 1 时网络交换机使用的标签。

仅当您使用 IEEE 802.1ae MACsec (静态 CAK/预共享密钥) 作为身份验证方法时，这些设置才可用：

- 密钥协议连接关联密钥名称：输入连接关联名称 (CKN)。必须为 2 到 64 (可被 2 整除) 个十六进制字符。必须在连接关联中手动配置 CKN，而且链路两端的 CKN 必须匹配，才能初始启用 MACsec。
- 密钥协议连接关联密钥：输入连接关联密钥 (CAK)。其长度应为 32 或 64 个十六进制字符。必须在连接关联中手动配置 CAK，而且链路两端的 CAK 必须匹配，才能初始启用 MACsec。

### 防止蛮力攻击

正在阻止：开启以阻止强力攻击。强力攻击使用试验和错误来猜测登录信息或加密密钥。阻止期：输入阻止暴力攻击的秒数。阻止条件：输入在阻止开始之前每秒允许的身份验证失败次数。您可设置页面级和设备级上所允许的失败次数。

### 防火墙

激活：打开防火墙。  
默认策略：选择防火墙的默认状态。

- 允许：允许与设备的各连接。默认情况下设置此选项。
- 拒绝：拒绝与设备的各连接。

要对默认策略进行例外处理，您可以创建允许或拒绝从特定地址、协议和端口连接到设备的规则。

- 地址：输入要允许或拒绝访问的 IPv4/IPv6 或 CIDR 格式的地址。
- 协议：选择要允许或拒绝访问的协议。
- 端口：输入要允许或拒绝访问的端口号。您可以添加介于 1 和 65535 之间的端口号。
- 策略：选择规则的策略。



单击创建另一个规则。  
添加规则：单击此项可添加已定义的规则。

- 时间 (秒)：设置测试规则的时间限制。默认时间限制设置为 300 秒。要立即激活规则，请将时间设置为 0。

# AXIS P1455-LE-3 License Plate Verifier Kit



## 网页界面

- **确认规则：** 确认规则及其时间限制。如果您将时间限制设置为 1 秒以上，则规则将在此期间处于活动状态。如果您将时间设置为 0，规则将直接激活。

**待处理规则：** 您尚未确认的经过测试的新检测规则概述。

### 注意

具有时间限制的规则将显示在活动规则下，直到显示的计时器用完或确认它们为止。如果不进行确认，一旦计时器用完，它们将显示在待处理规则下，并且防火墙将恢复为之前定义的设置。如果您确认，它们将替换当前有效的规则。

**确认规则：** 单击以激活挂起的规则。**活动规则：** 当前在设备上运行的规则概述。  : 单击可删除活动规则。  : 单击可删除各规则，包括挂起规则和活动规则。

## 自定义签名的 AXIS OS 证书

要在设备上安装来自 Axis 的测试软件或其他自定义软件，您需要自定义签名的 AXIS OS 证书。证书验证软件是否由设备权利人和 Axis 批准。软件只能在由其单一序列号和芯片 ID 标识的特定设备上运行。只有 Axis 可以创建自定义签名 AXIS OS 证书，因为 Axis 持有对其进行签名的密钥。**安装：** 单击安装以

安装证书。在安装软件之前，您需要安装证书。  上下文菜单包括：

- **删除证书：** 删除证书。

## 账户

### 账户

 **添加帐户：** 单击以添加新帐户。您可以添加多达 100 个帐户。**帐户：** 输入一个唯一的帐户名。**新密码：** 输入帐户的密码。密码必须为 1 到 64 个字符长。密码仅允许包含可打印的 ASCII 字符（代码 32-126），如字母、数字、标点符号和某些符号。**确认密码：** 再次输入同一密码。**优先权：**

- **管理员：** 可完全访问全部设置。管理员也可以添加、更新和删除其他帐户。
- **操作员：** 有权访问全部设置，以下各项除外：
  - 全部系统设置。
- **浏览者：** 有权访问：
  - 观看并拍摄视频流的快照。
  - 观看和导出录音。
  - 水平转动、垂直转动和变焦；使用 PTZ 帐户权限。

 上下文菜单包括：**更新帐户：** 编辑帐户的属性。**删除帐户：** 删除帐户。无法删除根帐户。

## 匿名访问

**允许匿名浏览：** 打开以允许其他人以查看者的身份访问设备，而无需登录帐户。允许匿名 PTZ 操作



：打开允许匿名用户平移、倾斜和缩放图像。

## SSH 账户

# AXIS P1455-LE-3 License Plate Verifier Kit

## 网页界面



添加SSH账户：单击以添加新 SSH 账户。

- 限制根访问：打开以限制要求根访问的功能。
- 启用 SSH：打开以使用 SSH 服务。

帐户：输入一个唯一的账户名。新密码：输入账户的密码。密码必须为 1 到 64 个字符长。密码仅允许包含可打印的 ASCII 字符（代码 32-126），如字母、数字、标点符号和某些符号。确认密码：再次输入

同一密码。注释：输入注释（可选）。上下文菜单包括：更新 SSH 账户：编辑账户的属性。删除 SSH 账户：删除账户。无法删除根账户。

### 虚拟主机



添加虚拟主机：单击以添加新的虚拟主机。已启用：选择以使用此虚拟主机。服务器名称：输入服务器的名称。仅使用数字 0-9、字母 A-Z 和连字符（-）。端口：输入服务器连接到的端口。类

型：选择要使用的身份验证类型。在基本、摘要和打开 ID 之间选择。上下文菜单包括：

- 更新：更新虚拟主机。
- 删除：删除虚拟主机。

已禁用：服务器已禁用。

### OpenID 配置

#### 重要

如果无法使用 OpenID 登录，请使用配置 OpenID 登录时使用的摘要或基本凭据。

客户端 ID：输入 OpenID 用户名。外发代理：输入 OpenID 连接的代理地址以使用代理服务器。管理员声明：输入管理员角色的值。提供商 URL：输入 API 端点身份验证的网页链接。格式应为 https://[insert URL]/well-known/openid-configuration。操作员声明：输入操作员角色的值。需要声明：输入令牌中应包含的数据。浏览者声明：输入浏览者角色的值。远程用户：输入一个值以标识远程用户。这有助于在设备的网页界面中显示当前用户。范围：可以是令牌一部分的可作用域。客户端密码：输入 OpenID 密码。保存：单击以保存 OpenID 值。启用 OpenID：打开以关闭当前连接并允许来自提供商 URL 的设备身份验证。

## 事件

### 规则

规则定义产品执行操作触发的条件。该列表显示产品中当前配置的全部规则。

#### 注意

您可以创建多达 256 个操作规则。



添加规则：创建一个规则。名称：为规则输入一个名称。操作之间的等待时间：输入必须在规则激活之间传输的时间下限（hh:mm:ss）。如果规则是由夜间模式条件激活，以避免日出和日落期间发生的小的光线变化会重复激活规则，此功能将很有用。条件：从列表中选择条件。设施要执行操作必须满足的条件。如果定义了多个条件，则必须满足全部条件才能触发操作。有关特定条件的信息，请参见 *开始使用事件规则*。使用此条件作为触发器：选择以将此首个条件作为开始触发器。这意味着一旦规则被激活，不管首个条件的状态如何，只要其他条件都将保持有效，它将一直保持活动状态。如果未选择此选项，规则将仅在全部条件被满足时即处于活动状态。反转此条件：如果希望条件与所

选内容相反，请选择此选项。添加条件：单击以添加附加条件。操作：从列表中选择操作，然后输入其所需的信息。有关特定操作的信息，请参见 *开始使用事件规则*。

# AXIS P1455-LE-3 License Plate Verifier Kit

## 网页界面

### 接受者

您可以设置设备以通知收件人有关事件或发送文件的信息。

#### 注意

如果将设备设置为使用FTP或SFTP，请不要更改或删除添加到文件名中的唯一序列号。如果这样做，每个事件只能发送一副图像。



该列表显示产品中当前配置的全部收件人以及有关其配置的信息。

#### 注意

您可以创建多达 20 个接收者。



添加接收者：单击以添加接收者。名称：为接收者输入一个名称。类型：从列表中选择：



- FTP 
  - 主机：输入服务器的 IP 地址或主机名。如果输入主机名，请确保在系统 > 网络 > IPv4 和 IPv6 下指定 DNS 服务器。
  - 端口：输入 FTP 服务器使用的端口号。默认为 21。
  - 文件夹：输入要存储文件的目录路径。如果 FTP 服务器上不存在此目录，则上传文件时将出现错误消息。
  - 用户名：输入登录用户名。
  - 密码：输入登录密码。
  - 使用临时文件名：选择以临时自动生成的文件名上传文件。上传完成时，这些文件将重命名为所需的名称。如果上传中止/中断，您不会获得损坏的文件。但是，您仍然可能会获得临时文件。这样您就知道带有所需名称的文件都是正确的。
  - 使用被动 FTP：正常情况下，产品只需向目标 FTP 服务器发送请求便可打开数据连接。设施将主动启动 FTP 控制以及与目标服务器的数据连接。如果设施和目标 FTP 服务器之间存在防火墙，通常需要执行此操作。
- HTTP
  - URL：输入 HTTP 服务器的网络地址以及处理请求的脚本。例如：  
http://192.168.254.10/cgi-bin/notify.cgi。
  - 用户名：输入登录用户名。
  - 密码：输入登录密码。
  - 代理：如果必须通过代理服务器连接到 HTTPS 服务器，请打开并输入所需信息。
- HTTPS
  - URL：输入 HTTPS 服务器的网络地址以及处理请求的脚本。例如：  
https://192.168.254.10/cgi-bin/notify.cgi。
  - 验证服务器证书：选中以验证由 HTTPS 服务器创建的证书。
  - 用户名：输入登录用户名。
  - 密码：输入登录密码。
  - 代理：如果必须通过代理服务器连接到 HTTPS 服务器，请打开并输入所需信息。
- 网络存储 

您可添加 NAS（网络附加存储）等网络存储，并将其用作存储文件的接受方。这些文件以 Matroska (MKV) 文件格式保存。

  - 主机：输入网络存储的 IP 地址或主机名。
  - 共享：在主机上输入共享的名称。
  - 文件夹：输入要存储文件的目录路径。
  - 用户名：输入登录用户名。
  - 密码：输入登录密码。
- SFTP 
  - 主机：输入服务器的 IP 地址或主机名。如果输入主机名，请确保在系统 > 网络 > IPv4 和 IPv6 下指定 DNS 服务器。
  - 端口：输入 SFTP 服务器使用的端口号。默认为 22。
  - 文件夹：输入要存储文件的目录路径。如果 SFTP 服务器上不存在此目录，则上传文件时将出现错误消息。
  - 用户名：输入登录用户名。

# AXIS P1455-LE-3 License Plate Verifier Kit

## 网页界面

- 密码：输入登录密码。
  - SSH 主机公共密钥类型 (MD5)：输入远程主机的公共密钥（32 位十六进制的数字串）指纹。SFTP 客户端通过 RSA、DSA、ECDSA 和 ED25519 主机密钥类型支持 SFTP 服务器使用 SSH-2 协议。在协商期间，RSA 是理想方法，然后是 ECDSA、ED25519 和 DSA。要确保输入您的 SFTP 服务器使用的正确 MD5 主机密钥。虽然 Axis 设备同时支持 MD5 和 SHA-256 哈希密钥，但我们建议使用 SHA-256，因为安全性比 MD5 更安全。有关如何配置带 Axis 设备的 SFTP 服务器的详细信息，请转到 *AXIS OS Portal*。
  - SSH 主机公共密钥类型 (SHA256)：输入远程主机的公共密钥（43 位 Base64 的编码字符串）指纹。SFTP 客户端通过 RSA、DSA、ECDSA 和 ED25519 主机密钥类型支持 SFTP 服务器使用 SSH-2 协议。在协商期间，RSA 是理想方法，然后是 ECDSA、ED25519 和 DSA。要确保输入您的 SFTP 服务器使用的正确 MD5 主机密钥。虽然 Axis 设备同时支持 MD5 和 SHA-256 哈希密钥，但我们建议使用 SHA-256，因为安全性比 MD5 更安全。有关如何配置带 Axis 设备的 SFTP 服务器的详细信息，请转到 *AXIS OS Portal*。
  - 使用临时文件名：选择以临时自动生成的文件名上传文件。上传完成时，这些文件将重命名为所需的名称。如果上传中止或中断，您不会获得损坏的文件。但是，您仍然可能会获得临时文件。这样，您就知道带有所需名称的文件都是正确的。
- ：
- SIP 或 VMS：
    - SIP：选择进行 SIP 呼叫。
    - VMS：选择进行 VMS 呼叫。
      - 从 SIP 账户：从列表中选择。
      - 至 SIP 地址：输入 SIP 地址。
      - 测试：单击以测试呼叫设置是否有效。
  - 电子邮件
    - 发送电子邮件至：键入电子邮件的收件地址。如果要输入多个地址，请用逗号将地址分隔开。
    - 从以下位置发送电子邮件：输入发件服务器的电子邮件地址。
    - 用户名：输入邮件服务器的用户名。如果电子邮件服务器不需要身份验证，请将此字段留空。
    - 密码：输入邮件服务器的密码。如果电子邮件服务器不需要身份验证，请将此字段留空。
    - 电子邮件服务器 (SMTP)：输入 SMTP 服务器的名称，例如，smtp.gmail.com 和 smtp.mail.yahoo.com。
    - 端口：使用 0-65535 范围内的值输入 SMTP 服务器的端口号。默认值为 587。
    - 加密：要使用加密，请选择 SSL 或 TLS。
    - 验证服务器证书：如果使用加密，请选择验证设备的身份。证书可以是自签名的或由证书颁发机构 (CA) 颁发。
    - POP 身份验证：打开输入 POP 服务器的名称，例如，pop.gmail.com。
- 注意**
- 某些电子邮件提供商拥有安全过滤器，可防止用户接收或查看大量附件、接收计划的电子邮件及类似内容。检查电子邮件提供商的安全策略，以避免您的电子邮件帐户被锁定或错过预期的电子邮件。
- TCP
    - 主机：输入服务器的 IP 地址或主机名。如果输入主机名，请确保在系统 > 网络 > IPv4 和 IPv6 下指定 DNS 服务器。
    - 端口：输入用于访问服务器的端口号。
- 测试：单击以测试设置。  上下文菜单包括：查看接收者：单击可查看各收件人详细信息。复制接收者：单击以复制收件人。当您进行复制时，您可以更改新的收件人。删除接收者：单击以永久删除收件人。

## 时间计划表

时间表和脉冲可用作规则中的条件。该列表显示产品中当前配置的全部时间表和脉冲以及有关其配置的信息。  添加时间表：单击以创建时间表或脉冲。



# AXIS P1455-LE-3 License Plate Verifier Kit

## 网页界面

### 手动触发器

可使用手动触发以手动触发规则。手动触发器可用于验证产品安装和配置期间的行为等。

### MQTT

MQTT（消息队列遥测传输）是用于物联网（IoT）的标准消息协议。它旨在简化IoT集成，并在不同行业中使用，以较小的代码需求量和尽可能小的网络带宽远程连接设备。Axis 设备软件中的 MQTT 客户端可使设备中的数据 and 事件集成至非视频管理软件 (VMS) 系统的流程简化。将设备设置为 MQTT 客户端。MQTT 通信基于两个实体、客户端和中间件。客户端可以发送和接收消息。代理负责客户端之间路由消息。您可在 *AXIS OS Portal* 中了解有关 MQTT 的更多信息。

### ALPN

ALPN 是一种 TLS/SSL 扩展，允许在客户端和服务端之间的连接信号交换阶段中选择应用协议。这用于在使用其他协议（如 HTTP）的同一个端口上启用 MQTT 流量。在某些情况下，可能没有为 MQTT 通信打开专用端口。这种情况下的解决方案是使用 ALPN 来协商将 MQTT 用作标准端口上的应用协议（由防火墙允许）。

### MQTT 客户端

连接：打开或关闭 MQTT 客户端。状态：显示 MQTT 客户端的当前状态。代理主机：输入 MQTT 服务器的主机名或 IP 地址。协议：选择要使用的协议。端口：输入端口编号。

- 1883 是 TCP 的 MQTT 的默认值
- 8883 是 SSL 的 MQTT 的默认值
- 80 是 WebSocket 的 MQTT 的默认值
- 443 是 WebSocket Secure 的 MQTT 的默认值

ALPN 协议：输入 MQTT 代理供应商提供的 ALPN 协议名称。这仅适用于 SSL 的 MQTT 和 WebSocket Secure 的 MQTT。用户名：输入客户将用于访问服务器的用户名。密码：输入用户名的密码。客户端 ID：输入客户端 ID。客户端连接到服务器时，客户端标识符发送给服务器。清理会话：控制连接和断开时间的行为。选定时，状态信息将在连接及断开连接时被丢弃。HTTP 代理：最大长度为 255 字节的 URL。如果您不想使用 HTTP 代理，则可以将该字段留空。HTTPS 代理：最大长度为 255 字节的 URL。如果您不想使用 HTTPS 代理，则可以将该字段留空。保持活动状态间隔：让客户端能够在无需等待长 TCP/IP 超时的情况下，侦测服务器何时停用。超时：允许连接完成的时间间隔（以秒为单位）。默认值：60 设备主题前缀：在 MQTT 客户端选项卡上的连接消息和 LWT 消息中的主题默认值中使用，以及在 MQTT 发布选项卡上的发布条件中使用。自动重新连接：指定客户端是否应在断开连接后自动重新连接。连接消息指定在建立连接时是否应发送消息。发送消息：打开以发送消息。使用默认设置：关闭以输入您自己的默认消息。主题：输入默认消息的主题。有效负载：输入默认消息的内容。保留：选择以保留此主题的客户端状态 QoS：更改数据包流的 QoS 层。最后证明消息终止了证明（LWT）允许客户端在连接到中介时提供证明及其凭据。如果客户端在某点后仓促断开连接（可能是因为电源失效），它可以代理向其他客户端发送消息。此终止了证明消息与普通消息具有相同的形式，并通过相同的机制进行路由。发送消息：打开以发送消息。使用默认设置：关闭以输入您自己的默认消息。主题：输入默认消息的主题。有效负载：输入默认消息的内容。保留：选择以保留此主题的客户端状态 QoS：更改数据包流的 QoS 层。

### MQTT 出版

# AXIS P1455-LE-3 License Plate Verifier Kit

## 网页界面

使用默认主题前缀:选择以使用默认主题前缀,即在 MQTT 客户端选项卡中的设备主题前缀的定义。包括主题名称:选择以包含描述 MQTT 主题中的条件的主题。包括主题命名空间:选择以将 ONVIF 主题命名空间包含在 MQTT 主题中。包含序列号:选择以将设备的序列号包含在 MQTT 有效负载中。  
添加条件:单击以添加条件。保留:定义将哪些 MQTT 消息作为保留发送。  
• 无:全部消息均以不保留状态发送。  
• 性能:仅将有状态消息发送为保留。  
• 全部:将有状态和无状态消息作为保留发送。  
QoS:选择 MQTT 发布所需的级别。

## MQTT 订阅

+ 添加订阅:单击以添加一个新的 MQTT 订阅。订阅筛选器:输入要订阅的 MQTT 主题。使用设备主题前缀:将订阅筛选器添加为 MQTT 主题的前缀。订阅类型:  
• 无状态:选择以将 MQTT 消息转换为无状态消息。  
• 有状态:选择将 MQTT 消息转换为条件。负载用作状态。  
QoS:选择 MQTT 订阅所需的级别。

## 存储

### 网络存储

忽略:打开以忽略网络存储。添加网络存储:单击以添加网络共享,以便保存记录。  
• 地址:键入主机服务器的 IP 地址或主机名称,通常为 NAS (网络连接存储)。我们建议您将主机配置为使用固定 IP 地址 (非 DHCP,因为动态 IP 地址可能会更改),或者使用 DNS。不支持 Windows SMB/CIFS 名称。  
• 网络共享:在主机服务器上键入共享位置的名称。因为每台 Axis 设备都有自己的文件夹,因此,多个设备可以使用同一个共享网络。  
• 用户:如果服务器需要登录,请输入用户名。要登录到特定域服务器,请键入域\用户名。  
• 密码:如果服务器需要登录,请输入密码。  
• SMB 版本:选择 SMB 存储协议版本以连接到 NAS。如果您选择自动,设备将尝试协商其中一个安全版本 SMB: 3.02, 3.0, 或 2.1。选择 1.0 或 2.0 以连接到不支持更高版本的较早的 NAS。您可以在[此](#)了解 Axis 设备中有关 SMB 支持的更多信息。  
• 添加共享而不测试:即使在连接测试中发现错误,也选择添加网络共享。例如,错误可能是即便服务器需要密码,而您没有输入密码。  
删除网络存储:单击以卸载、取消绑定及删除与网络共享的连接。这将删除网络共享的设置。取消绑定:单击以取消绑定并断开网络共享。  
Bind (绑定):单击以绑定并连接网络共享。卸载:单击此处卸载网络共享。  
Mount (安装):单击以安装网络共享。写保护:打开停止写入到网络共享并防止录制内容被移除。无法格式化写保护的共享。保留时间:选择保留录音的时间、限制旧录音的数量,或遵守有关数据存储的法规。如果网络存储已满,则会在选定时间段过去之前删除旧录音。工具  
• 测试连接:测试网络共享的连接。  
• 格式化:格式化网络共享,例如,需要快速擦除数据时。CIFS 是可用的文件系统选项。  
使用工具:单击以激活选定的工具。

### 车载存储

# AXIS P1455-LE-3 License Plate Verifier Kit

## 网页界面

### 重要

数据丢失和录制内容损坏的风险。设备正在运行时，请勿取出 SD 卡。在删除 SD 卡之前将其卸载。

**卸载：**单击以安全删除 SD 卡。**写保护：**打开停止写入到 SD 卡并防止录制内容被移除。您无法格式化写保护 SD 卡。**自动格式化：**打开以自动格式化新插入的 SD 卡。它将文件系统格式化为 ext4。**忽略：**打开以停止在 SD 卡上存储录音。当您忽略 SD 卡时，设备不再识别卡的存在。该设置仅适用于管理员。**保留时间：**选择保留录像的时间、限制旧录像的数量，或遵守相关数据存储法规。当 SD 卡满时，它会在旧录像的保留时间未到期之前将其删除。**工具**

- **检查：**检查 SD 卡上是否存在错误。
- **修复：**修复文件系统中的错误。
- **格式化：**格式化 SD 卡，更改文件系统并擦除所有数据。您只能将 SD 卡格式化为 ext4 文件系统。需要使用第三方 ext4 驱动程序或应用程序以从 Windows® 访问文件系统。
- **加密：**使用此工具格式化 SD 卡并启用加密。这会擦除 SD 卡上存储的数据。存储在 SD 卡上的新数据都将被加密。
- **解密：**使用此工具在不加密的情况下格式化 SD 卡。这会擦除 SD 卡上存储的数据。存储在 SD 卡上的新数据都不会被加密。
- **更改密码：**更改加密 SD 卡所需的密码。

**使用工具：**单击以激活选定的工具。

**损耗触发器：**设置要触发操作的 SD 卡损耗水平的值。损耗级别范围为 0–200%。从未使用过的新 SD 卡的损耗级别为 0%。100% 的损耗级别表示 SD 卡接近其预期寿命。当损耗达到 200% 时，SD 卡性能不良的风险很高。我们建议将损耗触发器设置为介于 80–90% 之间。这为您提供了下载录制内容以及在可能损耗之前替换 SD 卡的时间。使用损耗触发器，您可以设置事件并在磨损级别达到设置值时获得通知。

## 流配置文件

流配置文件是一组影响视频流的设置。您可以在不同情况下使用流配置文件，例如，在您创建事件和使用规则进行记录时。



**添加流配置文件：**单击以创建新的流配置文件。**预览：**带有您选择的流配置文件设置的视频流的预览。更改页面上的设置时，预览会更新。如果您的设备具有不同的视图区域，则您可在图像左下角的下拉框中更改视图区域。**名称：**为您的配置文件添加一个名称。**描述：**添加您的配置文件的描述。**视频编解码器：**选择应适用于配置文件的视频编解码器。**分辨率：**有关该设置的说明，请参见流 34。

**帧率：**有关该设置的说明，请参见流 34。**压缩：**有关该设置的说明，请参见流 34。Zipstream 

：有关该设置的说明，请参见流 34。**优化存储** ：有关该设置的说明，请参见流 34。**动态FPS**



：有关该设置的说明，请参见流 34。**动态GOP**



：有关该设置的说明，请参见流 34。**镜像**



：有关该设置的说明，请参见流 34。**GOP长度**



：有关该设置的说明，请参见流 34。**比特率控制：**有关该设置的说明，请参见流 34。**包括叠加**



：选择要包含的叠加类型。有关如何添加叠加的信息，请参见 叠加 36。**包含音频** ：有关该设置的说明，请参见流 34。

## ONVIF

### ONVIF 账户

ONVIF ( Open Network Video Interface Forum ) 是一个全球的接口标准，终端用户、集成商、顾问和制造商可通过此接口轻松利用网络视频技术带来的可能性。ONVIF 可实现不同供应商产品之间的互操作性，提高灵活性，降低成本以及提供面向未来的系统。

# AXIS P1455-LE-3 License Plate Verifier Kit

## 网页界面

创建 ONVIF 账户，即可自动启用 ONVIF 通信。使用该账户名和密码用于与设备的全部 ONVIF 通信。有关详细信息，请参见 *axis.com* 上的 Axis 开发者社区。



**添加账户：**单击以添加新 ONVIF 账户。**帐户：**输入一个唯一的账户名。**新密码：**输入账户的密码。密码必须为 1 到 64 个字符长。密码仅允许包含可打印的 ASCII 字符（代码 32–126），如字母、数字、标点符号和某些符号。**确认密码：**再次输入同一密码。**角色：**

- **管理员：**可完全访问全部设置。管理员也可以添加、更新和删除其他账户。
- **操作员：**有权访问全部设置，以下各项除外：
  - 全部系统设置。
  - 添加应用。
- **媒体账户：**仅允许访问视频流。



上下文菜单包括：**更新账户：**编辑账户的属性。**删除账户：**删除账户。无法删除根账户。

## ONVIF 媒体配置文件

ONVIF 媒体配置文件包括一组您可用于更改媒体流设置的配置。您可以使用自己的配置创建新的配置文件，也可以使用预配置的配置文件进行快速设置。



**添加媒体配置文件：**单击以添加新的 ONVIF 媒体配置文件。**配置文件名称：**为媒体配置文件添加一个名称。**视频源：**选择适合您的配置的视频源。

- **选择配置：**从列表中选择一个用户定义的配置。下拉列表中的配置对应于设备的视频通道，包括多视图、视点区域和虚拟通道。

**视频编码器：**选择适合您的配置的视频编码格式。

- **选择配置：**从列表中选择一个用户定义的配置并调整编码设置。下拉列表中的配置作为视频编码器配置的标识符/名称。选择用户 0 到 15 以应用您自己的设置，或者如果您想要对特定编码格式使用预定义设置，请选择一个默认用户。

### 注意

在设备中启用音频，以获得选择音频源和音频编码器配置的选项。



**音频源：**选择适合您的配置的音频输入源。

- **选择配置：**从列表中选择一个用户定义的配置并调整音频设置。下拉列表中的配置对应于设备的音频输入。如果设备只有一个音频输入，则为用户 0。如果设备有多个音频输入，则列表中将会有其他用户。



**音频编码器：**选择适合您的配置的音频编码格式。

- **选择配置：**从列表中选择一个用户定义的配置并调整音频编码设置。下拉列表中的配置作为音频编码器配置的标识符/名称。



**音频解码器：**选择适合您的配置的音频解码格式。

- **选择配置：**从列表中选择一个用户定义的配置并调整设置。下拉列表中的配置作为配置的标识符/名称。



**音频输出：**选择适合您的配置的音频输出格式。

- **选择配置：**从列表中选择一个用户定义的配置并调整设置。下拉列表中的配置作为配置的标识符/名称。

**元数据：**选择要包含在配置中的元数据。

- **选择配置：**从列表中选择一个用户定义的配置并调整元数据设置。下拉列表中的配置作为元数据配置的标识符/名称。



**PTZ：**选择适合您的配置的 PTZ 设置。

- **选择配置：**从列表中选择一个用户定义的配置并调整 PTZ 设置。下拉列表中的配置对应于支持 PTZ 的设备视频通道。

# AXIS P1455-LE-3 License Plate Verifier Kit

## 网页界面

**创建：**单击以保存您的设置并创建配置文件。**取消：**单击以取消配置并清除全部设置。**profile\_x:**单击配置文件名称以打开并编辑预配置的配置文件。

### 侦测器

#### 摄像机防篡改

当场景发生变化时，例如，镜头被覆盖、喷涂或严重超出对焦，且触发延迟时间已过，摄像机遮挡侦测器将生成警报。只有在摄像机至少 10 秒未移动时，遮挡侦测器才会激活。在此期间，侦测器将设置场景模型，用作侦测当前图像中遮挡的比较。要正确设置场景模型，请确保摄像机已对焦，照明条件良好，并且摄像机未指向缺少轮廓的场景（如，空白的墙壁）。摄像机遮挡也可用作触发操作的条件。

**触发延迟：**输入报警触发前必须激活篡改条件的下限时间。这有助于防止影响图像的已知条件的假警报。**在黑暗图像上触发：**当摄像机镜头被喷涂时，很难获得警报，因为无法将此情况与图像同样变暗的其他情况（例如，当光线条件变化时）区分开来。打开此参数将为图像变黑暗的全部情况生成警报。关闭时，当图像变暗时，设备不会生成警报。

#### 注意

用于在静态和非拥挤场景中侦测篡改尝试。

#### 音频侦测

这些设置可用于每个音频输入。**声音级别：**调整声音级别设置在 0-100 的范围内，其中 0 是敏感上限，而 100 是敏感下限。在设置声音级别时，请使用活动指示器作为指导。在创建事件时，您可以将声音级别用作条件。如果声音级别高于、低于或超过设定值，您可以选择触发操作。

#### 撞击检测

**冲击侦测器：**打开以在物体击中设备或被遮挡时生成警报。**敏感度级别：**移动滑块以调整设备应生成警报的敏感度级别。低值表示设备仅在击中力很强的情况下才生成警报。较高的值意味着即使有轻度的干预，设备也会生成警报。

### 附件

#### I/O 端口

数字输入用于连接可在开路和闭路之间切换的外部设备，例如 PIR 传感器、门或窗传感器和玻璃破碎探测器。

数字输出用于连接继电器和 LED 等外部设备。您可通过 VAPIX® 应用程序编程接口或网页界面激活已连接的设备。

**端口名称：**编辑文本来重命名端口。**方向：**  指示端口是输入端口。  指示它是一个输出端口。

如果端口可配置，则您可以单击这些图标以在输入和输出之间进行切换。**正常状态：**单击  开路，

单击  闭路。**当前状态：**显示端口的当前状态。在当前状态并非正常状态时，将激活输入或输出。当断开连接或电压高于 1 VDC 时，设备上的输入为开路。

#### 注意

在重启过程中，输出电路为开路。当重启完成时，电路将恢复为正常位置。如果更改此页面上设置，无论是否存在活动的触发器，输出电路都将返回其正常位置。

# AXIS P1455-LE-3 License Plate Verifier Kit

## 网页界面

 **受监控**：如果有人篡改连接到数字 I/O 设备，请打开，以侦测并触发操作。除了侦测某个输入是否打开或关闭外，您还可以侦测是否有人篡改了该输入（即，剪切或短路）。监控连接功能要求外部 I/O 回路中存在其他硬件（线尾电阻器）。

### 边缘到边缘

#### 配对

配对让你使用兼容的 Axis 网络扬声器或麦克风，就如同它是摄像机的一部分。配对后，网络扬声器充当音频输出设备，您可以通过摄像机播放音频片段、传输声音。网络麦克风将占用周围区域的声音，并使其作为音频输入设备提供，可用于媒体流和录制内容。

#### 重要

要使此功能与视频管理软件 (VMS) 配合使用，您要首先将摄像机与扬声器或麦克风配对，然后将摄像机添加到 VMS 中。

当您在以“音频检测”为条件且以“播放音频剪辑”为操作的事件规则中使用网络配对音频设备时，请在事件规则中设置“在操作之间等待 (hh:mm:ss)”限制。这将帮助您避免在播音麦克风从扬声器采集音频时进行检测。

地址：输入网络扬声器的主机名称或 IP 地址。用户名：请输入用户名。密码：输入用户的密码。扬声器配对：选择配对网络扬声器。麦克风配对 ：选择配对麦克风。清除字段：单击以清除各字段。连接：单击以建立与网络扬声器或麦克风的连接。

### 日志

#### 报告和日志

##### 报告

- 查看设备服务器报告：在弹出窗口中查看有关产品状态的信息。服务器报告中自动包含访问日志。
- 下载设备服务器报告：将创建一个 .zip 文件，其中包含 UTF-8 格式的完整服务器报告文本文件以及当前实时浏览的快照。当您与支持人员联系时，请始终提供服务器报告 .zip 文件。
- 下载崩溃报告：下载和存档有关服务器状态的详细信息。崩溃报告中包含服务器报告中的信息和详细的调试信息。此报告中可能包含网络跟踪之类敏感信息。可能需要几分钟时间才生成此报告。

##### 日志

- 查看系统日志：单击以查看有关系统事件（如设备启动、警告和重要消息）的信息。
- 查看访问日志：单击以查看访问设备的全部失败尝试，例如，使用了错误的登录密码。

#### 远程系统日志

系统日志是消息日志记录的标准。它允许分离生成消息的软件、存储消息的系统以及报告和分析这些消息的软件。每个消息都标有设施代码，指示生成消息的软件类型，并为其分配一个严重性等级。

# AXIS P1455-LE-3 License Plate Verifier Kit

## 网页界面



**服务器：**单击以添加新服务器。主机：输入服务器的主机名或 IP 地址。格式化：选择要使用的 syslog 消息格式。

- Axis
- RFC 3164
- RFC 5424

**协议：**选择要使用的协议：

- UDP (默认端口为 514)
- TCP (默认端口为 601)
- TLS (默认端口为 6514)

**端口：**编辑端口号以使用其他端口。**严重程度：**选择触发时要发送哪些消息。CA 证书已设置：查看当前设置或添加证书。

### 普通配置

普通配置适用于具有 Axis 产品配置经验的高级用户。大多数参数均可在此页面进行设置和编辑。

### 维护

#### 维护

**重启：**重启设备。这不会影响当前设置。正在运行的应用程序将自动重启。**恢复：**将大部分设置恢复为出厂默认值。之后，您必须重新配置设备和应用，重新安装未预安装的应用，并重新创建事件和预设。

#### 重要

重置后保存的仅有设置是：

- 引导协议 (DHCP 或静态)
- 静态 IP 地址
- 默认路由器
- 子网掩码
- 802.1X 设置
- O3C 设置
- DNS 服务器 IP 地址

**出厂默认设置：**将全部恢复为出厂缺省值。之后，您必须重置 IP 地址，以便访问设备。

#### 注意

各 Axis 设备软件均经过数字签名以确保仅在设备上安装经过验证的软件。这会进一步提高 Axis 设备的总体网络安全级别门槛。有关详细信息，请参见 [axis.com](http://axis.com) 上的白皮书“Axis Edge Vault”。

**AXIS OS 升级：**升级到新的 AXIS OS 版本。新版本中可能包含改进的功能、补丁和全新功能。建议您始终使用新 AXIS OS 版本。要下载更新版本，请转到 [axis.com/support](http://axis.com/support)。升级时，您可以在三个选项之间进行选择：

- **标准升级：**升级到新的 AXIS OS 版本。
- **出厂默认设置：**更新并将设置都恢复为出厂默认值。当您选择此选项时，无法在升级后恢复到以前的 AXIS OS 版本。
- **自动还原：**在规定时间内升级并确认升级。如果您没有确认，设备将恢复到以前的 AXIS OS 版本。

**AXIS OS 回滚：**恢复为先前安装的 AXIS OS 版本。

# AXIS P1455-LE-3 License Plate Verifier Kit

## 网页界面

---

### 故障排查

**Ping**：要检查设备是否能到达特定地址，请输入希望运行 Ping 命令的主机名或 IP 地址，然后单击启动。**端口检查**：要验证设备与特定 IP 地址和 TCP/UDP 端口的连通性，请输入希望检查的主机名或 IP 地址和端口号，然后单击启动。**网络追踪**

**重要**

网络跟踪文件可能包含敏感信息，例如证书或密码。

通过记录网络上的活动，网络追踪文件可帮助您排除问题。**跟踪时间**：选择以秒或分钟为单位的追踪持续时间，并单击 下载。



# AXIS P1455-LE-3 License Plate Verifier Kit

## 规格

### 规格

### 产品概述

AXIS P1455-LE 9 mm

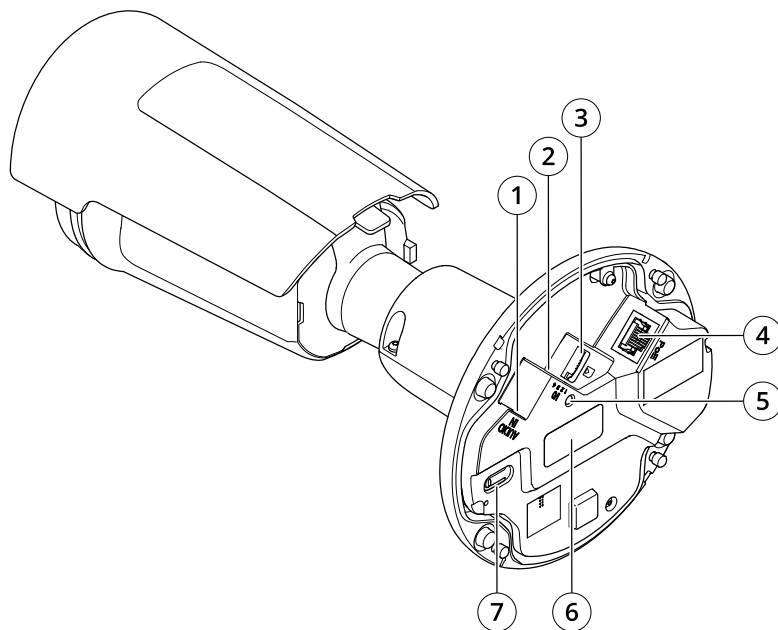

- 1 音频连接器
- 2 I/O 连接器
- 3 microSD 卡插槽
- 4 网络连接器
- 5 状态 LED 指示灯
- 6 部件号 (P/N) 和序列号 (S/N)
- 7 控制按钮

### LED 指示灯

状态LED	指示
熄灭	连接和正常工作。
绿色	启动完成后，将稳定显示绿色 10 秒，以表示正常工作。
淡黄色	在启动期间稳定。在设备软件升级过程中或重置为出厂默认设置时闪烁。
橙色/红色	如果网络连接不可用或丢失，则呈橙色/红色闪烁。
红色	设备软件升级失败。

# AXIS P1455-LE-3 License Plate Verifier Kit

## 规格

### SD 卡插槽

#### 注意

- 损坏 SD 卡的风险。插入或取出 SD 卡时，请勿使用锋利的工具、金属物体或用力过大。使用手指插入和取出该卡。
- 数据丢失和录制内容损坏的风险。移除 SD 卡之前，请从设备的网页接口上卸载 SD 卡。产品运行时，请勿取出 SD 卡。

本设备支持 microSD/microSDHC/microSDXC 卡。

有关 SD 卡的建议，请参见 [axis.com](http://axis.com)。

 microSD、microSDHC 和 microSDXC 徽标是 SD-3C LLC 的商标。microSD、microSDHC、microSDXC 是 SD-3C, LLC 在美国和/或其他国家/地区的商标或注册商标。

### 按钮

#### 控制按钮

控制按钮用于：

- 将产品重置为出厂默认设置。请参见 [重置为出厂默认设置 61](#)。
- 连接至 AXIS Video Hosting System 服务。若要连接，请按住该按钮约 3 秒，直到 LED 状态指示灯呈绿色闪烁。

### 连接器

#### 网络连接器

采用以太网供电 (PoE) 的 RJ45 以太网连接器。

#### 音频连接器

- 音频输入 - 3.5 毫米输入，用于单声道麦克风或线路输入单声道信号（左声道用于立体声信号）。
- 音频输入 - 3.5 毫米输入，用于数字麦克风、模拟单声道麦克风或线路输入单声道信号（左声道用于立体声信号）。

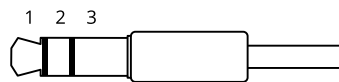

#### 音频输入

1 尖部	2 中间环	3 尾段
非平衡麦克风（带/不带电子电源）或线路输入	可选择电子电源	接地
数字信号	可选择环形电源	接地

# AXIS P1455-LE-3 License Plate Verifier Kit

## 规格

### I/O 连接器

使用 I/O 连接器连接外部设备，并结合应用移动侦测、事件触发和报警通知等功能。除 0 VDC 参考点和电源（12 V DC 输出）外，I/O 连接器还提供连接至以下模块的接口：

数字输入 – 用于连接可在开路和闭路之间切换的设备，例如 PIR 传感器、门/窗磁和玻璃破碎侦测器。

数字输出 – 用于连接继电器和 LED 等外部设备。已连接的设备可由 VAPIX® 应用程序编程接口、通过事件或从设备网页接口进行激活。

### 4 针接线端子

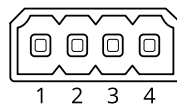

功能	引脚	注意	规格
DC 接地	1		0 VDC
DC 输出	2	可用于为辅助设备供电。 注意：此针只能用作电源输出。	12 VDC 最大负载 = 25 mA
数字输入或监控输入	3	连接至引脚 1 以启用，或保留浮动状态（断开连接）以停用。要使用监控输入，则安装线尾电阻器。有关如何连接电阻器的信息，请参见连接图。	0 至最大 30 VDC
数字输出	4	启用时内部连接至针 1（DC 接地），停用保留浮动状态（断开连接）。如果与电感负载（如继电器）一起使用，则将二极管与负载并联连接，以防止电压瞬变。	0 至最大 30 VDC，开漏，100 mA

### 示例：

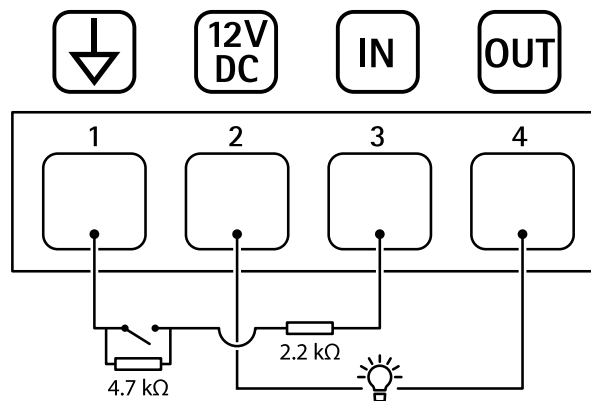

- 1 DC 接地
- 2 DC 输出 12 V，最大 25 mA
- 3 监控输入
- 4 数字输出

# AXIS P1455-LE-3 License Plate Verifier Kit

## 故障排除

---

### 故障排除

#### 未知车辆被标记为接受

---

如果应用程序允许车牌不在允许列表中的车辆进入，一个可能的原因是比较结果允许一个字符的偏差。例如，如果AXI S1234在允许列表中，应用程序将接受AXI S1234。同样，如果AXIS 1234在允许列表中，应用程序也将接受AXI 1234。转到 *其他设置 14* 设置允许的字符。

#### 应用程序与控制器或继电器模块之间的连接无效

---

请确保控制器或继电器模块允许通过HTTP传输数据。要了解如何更改此设置，请转到相应设备的用户手册。

### 对于 AXIS Camera Station 的用户

#### 设置 AXIS License Plate Verifier

当设备配置了 AXIS License Plate Verifier 时，其将被视为视频管理系统中的外部数据源。您可以将视图连接到数据源，搜索设备抓取的牌照，以及查看相关图像。

### 技术问题、线索和解决方案

如果您无法在此处找到您要寻找的信息，请尝试在 [axis.com/support](http://axis.com/support) 上的故障排除部分查找。

#### 升级 AXIS OS 时出现问题

---

**AXIS OS 升级失败** 如果升级失败，该设备将重新加载以前的版本。比较常见的原因是上传了错误的 AXIS OS 文件。检查 AXIS OS 文件名是否与设备相对应，然后重试。

**AXIS OS 升级后出现的问题** 如果您在升级后遇到问题，请从 *维护* 页面回滚到之前安装的版本。

#### 设置 IP 地址时出现问题

---

**设备位于不同子网掩码上** 如果用于设备的 IP 地址和用于访问该设备的计算机 IP 地址位于不同子网上，则无法设置 IP 地址。请联系网络管理员获取 IP 地址。

**该 IP 地址已用于其他设备** 从网络上断开 Axis 设备。运行 Ping 命令（在 Command/DOS 窗口中，键入 ping 和设备的 IP 地址）：

- 如果收到消息：Reply from <IP address>: bytes=32; time=10...，这意味着网络上其他设备可能已使用该 IP 地址。请从网络管理员处获取新的 IP 地址，然后重新安装该设备。
- 如果收到消息：Request timed out，这意味着该 IP 地址可用于此 Axis 设备。请检查布线并重新安装设备。

**可能的 IP 地址与同一子网上的其他设备发生冲突** 在 DHCP 服务器设置动态地址之前，将使用 Axis 设备中的静态 IP 地址。这意味着，如果其他设备也使用同一默认静态 IP 地址，则可能在访问该设备时出现问题。

#### 无法通过浏览器访问该设备

---

**无法登录** 启用 HTTPS 时，请确保在尝试登录时使用正确的协议（HTTP 或 HTTPS）。您可能需要在浏览器的地址字段中手动键入 http 或 https。如果根账户的密码丢失，则设备必须重置为出厂默认设置。请参见 *重置为出厂默认设置 61*。

# AXIS P1455-LE-3 License Plate Verifier Kit

## 故障排除

通过DHCP修改了IP地址。	从DHCP服务器获得的IP地址是动态的，可能会更改。如果IP地址已更改，请使用AXIS IP Utility 或 AXIS 设备管理器在网络上找到设备。使用设备型号或序列号或根据DNS名称（如果已配置该名称）来识别设备。如果需要，可以手动分配静态IP地址。如需说明，请转到 <a href="http://axis.com/support">axis.com/support</a> 。
使用IEEE 802.1X 时出现证书错误	要使身份验证正常工作，则Axis设备中的日期和时间设置必须与NTP服务器同步。转到 <a href="#">系统 &gt; 日期和时间</a> 。

可以从本地访问设备，但不能从外部访问

如需从外部访问设备，我们建议您使用以下其中一种适用于Windows®的应用程序：

- AXIS Camera Station Edge：免费，适用于有基本监控需求的小型系统。
- AXIS Camera Station 5：30天试用版免费，适用于小中型系统。
- AXIS Camera Station Pro：90天试用版免费，适用于小中型系统。

有关说明和下载文件，请转到 [axis.com/vms](http://axis.com/vms)。

### 流传输问题

组播H.264 仅供本地客户端访问	检查您的路由器是否支持组播，或者是否需要配置客户端和设备之间的路由器设置。您可能需要增大TTL（生存时间）值。
客户端中未显示组播H.264	请与网络管理员确认Axis设备使用的组播地址是否对您的网络有效。请与网络管理员确认是否存在阻止查看的防火墙。
H.264 图像渲染不佳	请确保您的显卡使用新驱动程序。通常可以从制造商的网站下载新驱动程序。
H.264 和 Motion JPEG 中的色彩饱和度不同	修改图形适配器的设置。有关更多信息，请转到适配器的文档。
帧速低于预期	<ul style="list-style-type: none"><li>• 请参见 <a href="#">性能考虑 62</a>。</li><li>• 减少客户端计算机上运行的应用程序数量。</li><li>• 限制同时浏览的人数。</li><li>• 请与网络管理员确认是否有足够的可用带宽。</li><li>• 降低图像分辨率。</li><li>• 登录到设备网页界面并设置优先考虑帧速的取景模式。如果要更改取景模式以优先考虑帧速，这可能会降低分辨率上限，具体取决于所使用的设备和可用的取景模式。</li><li>• 每秒的帧数上限取决于Axis设备的使用频率（60/50 Hz）。</li></ul>
无法在实时浏览中选择H.265 编码	网页浏览器不支持H.265 解码。使用支持H.265 解码的视频管理系统或应用程序。

无法通过SSL 通过端口 8883 进行连接，MQTT 通过SSL

防火墙会阻止使用端口 8883 的通信，因为它被认为是不安全的。	在某些情况下，服务器/中介可能不会提供用于MQTT通信的特定端口。仍然可以使用通常用于HTTP/HTTPS通信的端口上的MQTT。 <ul style="list-style-type: none"><li>• 如果服务器/代理支持websocket/Websocket Secure (WS/WSS)，通常在端口443上，请改用此协议。与服务器/中介提供商确认是否支持WS/WSS以及要使用哪个端口和basepath。</li><li>• 如果服务器/代理支持ALPN，则可通过开放端口（如443）协商使用MQTT。请咨询服务器/代理提供商，了解是否支持ALPN以及使用哪个ALPN协议和端口。</li></ul>
----------------------------------	--

## 重置为出厂默认设置

### 警告

⚠ 本产品可能会发出有害的光辐射。可能伤害眼睛。请勿注视正在工作的灯。

# AXIS P1455-LE-3 License Plate Verifier Kit

## 故障排除

---

### 重要

重置为出厂默认设置时应谨慎。重置为出厂默认设置会将全部设置（包括 IP 地址）重置为出厂默认值。

将产品重置为出厂默认设置：

1. 断开产品电源。
2. 按住控制按钮，同时重新连接电源。请参见 *产品概述 57*。
3. 按住控制按钮 15–30 秒，直到状态 LED 指示灯闪烁琥珀色。
4. 释放控制按钮。当状态 LED 指示灯变绿时，此过程完成。如果网络上没有可用的 DHCP 服务器，设备 IP 地址将默认为以下之一：
  - 使用 AXIS OS 12.0 及更高版本的设备：从链路本地地址子网获取 (169.254.0.0/16)
  - 使用 AXIS OS 11.11 及更早版本的设备：192.168.0.90/24
5. 使用安装和管理软件工具分配 IP 地址、设置密码和访问设备。

安装和管理软件工具可在 [axis.com/support](http://axis.com/support) 的支持页上获得。

您还可以通过设备网页界面将参数重置为出厂默认设置。转到 **维护 > 出厂默认设置**，然后单击 **默认**。

## 升级 AXIS OS

### 重要

- 在升级设备软件时，将保存预配置和自定义设置（如果这些功能在新 AXIS OS 中可用），但 Axis Communications AB 不对此做保证。
- 确保设备在整个升级过程中始终连接到电源。

### 注意

使用活动跟踪中的新 AXIS OS 升级设备时，产品将获得可用的新功能。在升级前，始终阅读每个新版本提供的升级说明和版本注释。要查找新 AXIS OS 和发布说明，请转到 [axis.com/support/device-software](http://axis.com/support/device-software)。

1. 将 AXIS OS 文件下载到您的计算机，该文件可从 [axis.com/support/device-software](http://axis.com/support/device-software) 免费获取。
2. 以管理员身份登录设备。
3. 转到 **维护 > AXIS OS 升级**，然后单击 **升级**。

升级完成后，产品将自动重启。

您可以使用 AXIS Device Manager 同时升级多个设备。更多信息请访问 [axis.com/products/axis-device-manager](http://axis.com/products/axis-device-manager)。

## 性能考虑

设置系统时，务必考虑不同设置和情况对性能的影响。一些因素会影响所需带宽大小（比特率），另一些因素可能会影响帧速，还有一些因素可能会同时影响这两者。如果 CPU 的负载达到最大值，也会影响帧速。

以下因素是重要的考虑因素：

- 图像分辨率较高或压缩级别较低都会导致图像含更多数据，从而影响带宽。
- 旋转 GUI 中的图像可能增加产品的 CPU 负载。

## AXIS P1455-LE-3 License Plate Verifier Kit

### 故障排除

---

- 大量 Motion JPEG 或单播 H.264/H.265/AV1 用户访问会影响带宽。
- 使用不同客户端同时查看不同流（分辨率、压缩）会同时影响帧速和带宽。  
尽量使用相同流来保持高帧速。流配置文件可用于确保流是相同的。
- 同时采用不同编解码器访问视频流会影响帧速和带宽。为获得最佳性能，请采用相同编解码器访问视频流。
- 大量使用事件设置会影响产品的 CPU 负载，从而影响帧速。
- 使用 HTTPS 可能降低帧速，尤其是流传输 Motion JPEG 时。
- 由于基础设施差而导致的网络利用率重负会影响带宽。
- 在性能不佳的客户端计算机上进行查看会降低帧速，影响用户体验。
- 同时运行多个 AXIS Camera Application Platform (ACAP) 应用程序可能会影响帧速和整体性能。

