

## **AXIS P1465-LE-3 License Plate Verifier Kit**

**Manual do usuário**

# AXIS P1465-LE-3 License Plate Verifier Kit

## Introdução

---

### Introdução

#### Encontre o dispositivo na rede

Para encontrar dispositivos Axis na rede e atribuir endereços IP a eles no Windows®, use o AXIS IP Utility ou o AXIS Device Manager. Ambos os aplicativos são grátis e podem ser baixados de [axis.com/support](http://axis.com/support).

Para obter mais informações sobre como encontrar e atribuir endereços IP, acesse *Como atribuir um endereço IP e acessar seu dispositivo*.

#### Suporte a navegadores

O dispositivo pode ser usado com os seguintes navegadores:

	Chrome™	Firefox®	Edge™	Safari®
Windows®	recomendado	recomendado	✓	
macOS®	recomendado	recomendado	✓	✓
Linux®	recomendado	recomendado	✓	
Outros sistemas operacionais	✓	✓	✓	✓*

\*Para usar a interface Web do AXIS OS com o iOS 15 ou iPadOS 15, acesse **Ajustes > Safari > Avançado > Recursos** e desative *NSURLSession Websocket*.

Se você precisar de mais informações sobre navegadores recomendados, acesse o *Portal do AXIS OS*.

#### Abra a interface web do dispositivo

1. Abra um navegador e digite o endereço IP ou o nome de host do dispositivo Axis.  
Se você não souber o endereço IP, use o AXIS IP Utility ou o AXIS Device Manager para localizar o dispositivo na rede.
2. Digite o nome de usuário e a senha. Se você acessar o dispositivo pela primeira vez, você deverá criar uma conta de administrador. Consulte *Criar uma conta de administrador na página 2*.

#### Criar uma conta de administrador

Na primeira vez que fizer login no dispositivo, você deverá criar uma conta de administrador.

1. Insira um nome de usuário.
2. Insira uma senha. Consulte *Senhas seguras na página 2*.
3. Insira a senha novamente.
4. Clique em **Add user (Adicionar usuário)**.

#### Importante

O dispositivo não possui conta padrão. Se você perder a senha da sua conta de administrador, deverá redefinir o dispositivo. Consulte *Redefinição para as configurações padrão de fábrica na página 78*.

# AXIS P1465-LE-3 License Plate Verifier Kit

## Introdução

---

### Senhas seguras

#### Importante

Os dispositivos Axis enviam a senha definida inicialmente na forma de texto plano via rede. Para proteger seu dispositivo após o primeiro login, configure uma conexão HTTPS segura e criptografada e altere a senha.

A senha do dispositivo é a proteção primária para seus dados e serviços. Os dispositivos Axis não impõem uma política de senhas, pois os produtos podem ser usados em vários tipos de instalações.

Para proteger seus dados, recomendamos enfaticamente que você:

- Use uma senha com pelo menos 8 caracteres, preferencialmente criada por um gerador de senhas.
- Não exponha a senha.
- Altere a senha em um intervalo recorrente pelo menos uma vez por ano.

### Verifique se o firmware não foi violado

Para certificar-se de que o dispositivo tenha o firmware original da Axis, ou para assumir o controle total do dispositivo após um ataque de segurança:

1. Restauração das configurações padrão de fábrica. Consulte *Redefinição para as configurações padrão de fábrica na página 78*.  
Após a redefinição, uma inicialização segura garantirá o estado do dispositivo.
2. Configure e instale o dispositivo.

### Visão geral da interface Web

Este vídeo oferece uma visão geral sobre a interface Web do dispositivo.



Para assistir a este vídeo, vá para a versão Web deste documento.

[help.axis.com/?&pid=89968&section=web-interface-overview](http://help.axis.com/?&pid=89968&section=web-interface-overview)

*Interface Web de um dispositivo Axis*

# AXIS P1465-LE-3 License Plate Verifier Kit

## Configuração básica

### Configuração básica

Estas instruções de configuração são válidas para todos os cenários:

1. *Recomendações de montagem da câmera na página 4*
2. *Assistente de configuração na página 6*
3. *Ajuste a área de interesse na página 8*
4. *Selecionar região na página 10*
5. *Configuração de armazenamento de eventos na página 10*

### Recomendações de montagem da câmera

- Ao seleccionar o local de montagem, lembre-se de que luz do sol direta pode distorcer a imagem, por exemplo, durante o nascer e o pôr do sol.
- A altura de montagem de uma câmera em um cenário de **Access control (Controle de acesso)** deve ser metade da distância entre o veículo e a câmera.
- A altura de montagem de uma câmera em um cenário de **Free flow (Fluxo livre)** (reconhecimento de placas de licença em tráfego lento) deve ser inferior à metade da distância entre o veículo e a câmera.

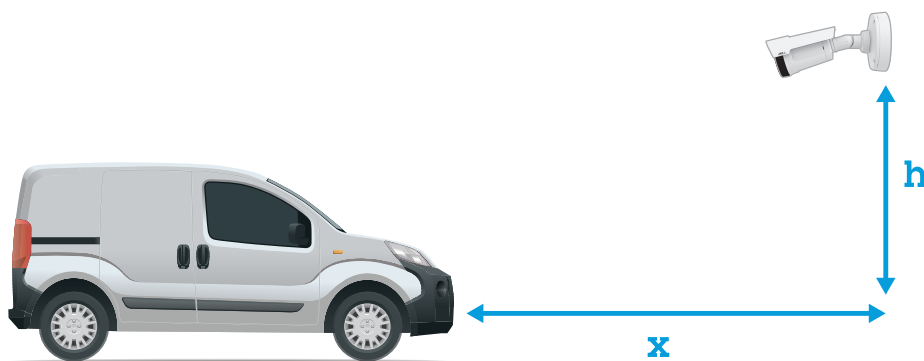

Distância de captura de **Access control (Controle de acesso)**: 2 – 7 m (6,6 – 23 ft). Este exemplo baseia-se no AXIS P3265-LVE-3 License Plate Verifier Kit.

Distância de captura: (x)	Altura de montagem (y)
2,0 m (6,6 ft)	1,0 m (3,3 ft)
3,0 m (9,8 ft)	1,5 m (4,9 ft)
4,0 m (13 ft)	2,0 m (6,6 ft)
5,0 m (16 ft)	2,5 m (8,2 ft)
7,0 m (23 ft)	3,5 m (11 ft)



# AXIS P1465-LE-3 License Plate Verifier Kit

## Configuração básica

Distância de captura de Free flow (Fluxo livre): 7 – 20 m (23 – 65 ft). Este exemplo baseia-se no AXIS P1465-LE-3 License Plate Verifier Kit.

Distância de captura (x)	Altura de montagem (y)
7,0 m (23 ft)	3,0 m (9,8 ft)
10,0 m (33 ft)	4,0 m (13 ft)
15,0 m (49 ft)	6,0 m (19,5 ft)
20,0 m (65 ft)	10,0 m (33 ft)

- O ângulo de montagem da câmera não deve ser maior que 30° em nenhuma direção.

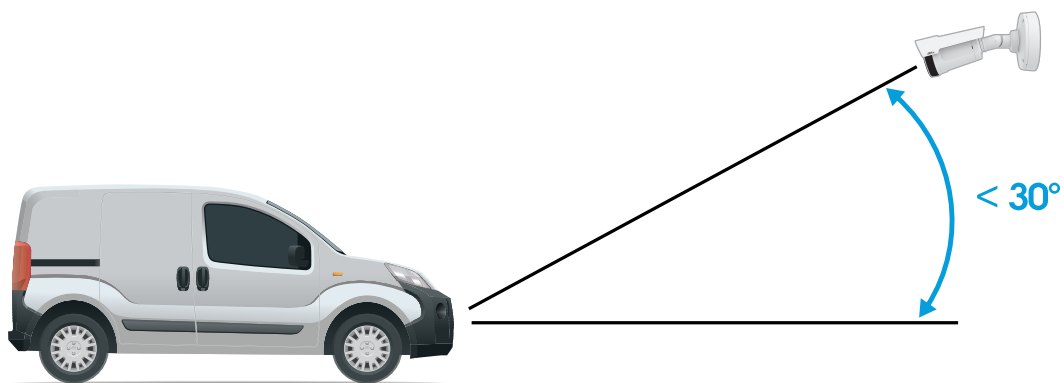

Ângulo de montagem a partir do lado.

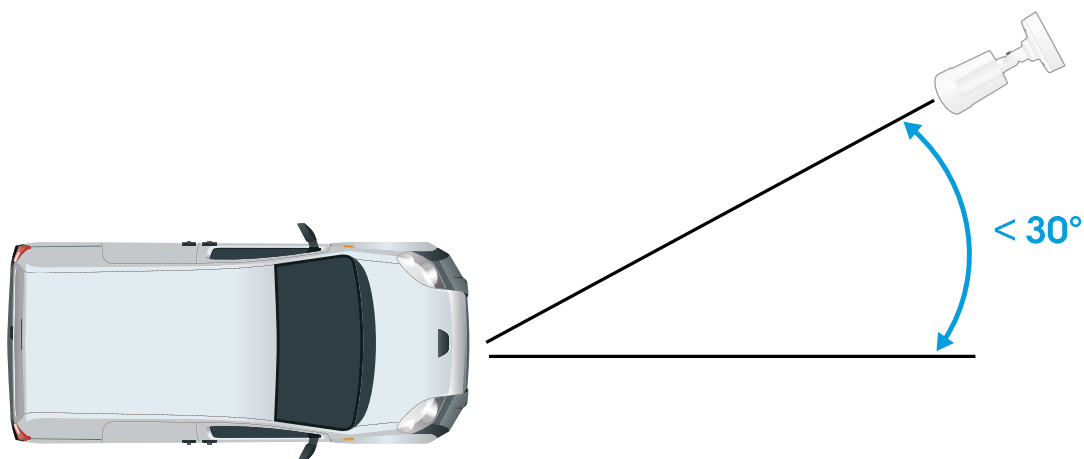

Ângulo de montagem a partir de cima.

# AXIS P1465-LE-3 License Plate Verifier Kit

## Configuração básica

---

- A imagem da placa não deve estar inclinada mais do que 5° na horizontal. Se a imagem estiver inclinada em mais de 5°, recomendamos ajustar a câmera para que a placa seja exibida horizontalmente no stream em tempo real.

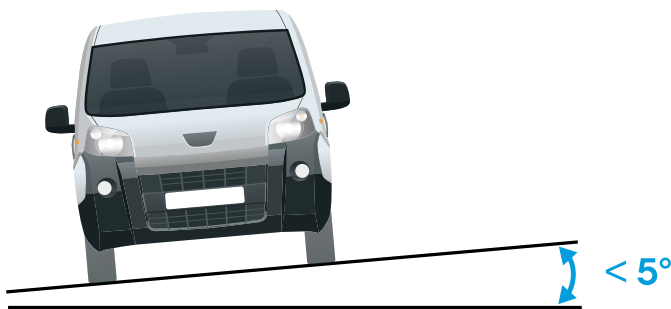

*Inclinação horizontal.*

## Assistente de configuração

Ao executar o aplicativo pela primeira vez, configure as opções **Free flow (Fluxo livre)** ou **Access control (Controle de acesso)** usando o assistente de configuração. Se desejar fazer alterações posteriormente, ela poderá ser encontrada na guia **Settings (Configurações)** no **Setup assistant (Assistente de configuração)**.

### Fluxo livre

No modo de Fluxo livre, o aplicativo pode detectar e ler placas de licença em trânsito de baixa velocidade em vias de acesso mais largas, centros urbanos e em áreas fechadas, como campi, portos ou aeroportos. Isso permite a busca forense de LPR e eventos acionados de LPR em um VMS.

1. Selecione **Free flow (Fluxo livre)** e clique em **Next (Avançar)**.
2. Selecione a rotação de imagem correspondente à forma como a câmera está montada.
3. Selecione o número de áreas de interesse. Observe que uma área pode detectar placas em ambas as direções.
4. Selecione a região em que a câmera está localizada.
5. Selecione o tipo de captura.
  - **License plate crop (Recorte de placa de licença)** salva somente a placa de licença.
  - **Vehicle crop (Recorte de veículo)** salva o veículo capturado inteiro.
  - **Frame downsized 480x270 (Quadro reduzido para 480 x 270)** salva a imagem inteira e reduz a resolução para 480 x 270.
  - **Full frame (Quadro inteiro)** salva a imagem inteira na resolução máxima.
6. Arraste os pontos de ancoragem para ajustar a área de interesse. Consulte *Ajuste a área de interesse na página 8*.
7. Ajuste a direção da área de interesse. Clique na seta e gire-a para definir a direção. A direção determina como o aplicativo registra veículos que entram ou saem da área.

# AXIS P1465-LE-3 License Plate Verifier Kit

## Configuração básica

---

8. Clique em **Next (Avançar)**.
9. Na lista suspensa **Protocol (Protocolo)**, selecione um dos seguintes protocolos:
  - TCP
  - HTTP POST
10. No campo **Server URL (URL do servidor)**, digite o endereço e a porta do servidor no seguinte formato: 127.0.0.1:8080
11. No campo **Device ID (ID do dispositivo)**, digite o nome do dispositivo ou deixe-o como está.
12. Em **Event types (Tipos de eventos)**, selecione uma ou mais das seguintes opções:
  - **New (Nova)** significa a primeira detecção de uma placa de licença.
  - **Update (Atualização)** é uma correção de um caractere em uma placa previamente detectada ou quando uma direção é detectada à medida que a placa se move e é rastreada ao longo da imagem.
  - **Lost (Perdido)** é o último evento rastreado da placa de licença antes dela sair da imagem. Ele também contém a direção da placa.
13. Para ativar o recurso, selecione **Send event data to server (Enviar dados de eventos para o servidor)**.
14. Para reduzir a largura de banda ao usar HTTP POST, você pode selecionar **Do not to send images through HTTP POST (Não enviar imagens via HTTP POST)**.
15. Clique em **Next (Avançar)**.
16. Se você já tem uma lista de placas registradas, escolha a opção de importar como uma **blocklist (lista de bloqueio)** ou **allowlist (lista de permissão)**.
17. Clique em **Finish (Concluir)**.

### Controle de acesso

Use o assistente de configuração para configurar de forma rápida e fácil. Você pode selecionar **Skip (Pular)** para sair da guia a qualquer momento.

1. Selecione **Access control (Controle de acesso)** e clique em **Next (Avançar)**.
2. Selecione o tipo de controle de acesso que será usado:
  - **Internal I/O (E/S interna)** se você deseja manter o gerenciamento de listas na câmera. Consulte *Abertura de uma barreira para veículos conhecidos usando a E/S da câmera na página 27*.
  - **Controller (Controlador)** se você deseja conectar um controlador de porta. Consulte .
  - **Relay (Relé)** se você deseja conectar a um módulo de relé. Consulte .
3. Na lista suspensa **Barrier mode (Modo de barreira)**, em **Open from lists (Abrir a partir de listas)**, selecione **Allowlist (Lista de permissão)**.
4. Na lista suspensa **Vehicle direction (Direção do veículo)** selecione **out (saindo)**.
5. Na lista suspensa **ROI (Região de interesse)**, selecione a área de interesse que gostaria de usar ou se deseja usar a área inteira.
6. Clique em **Next (Avançar)**.

Na página **Image settings (Configurações da imagem)**:

1. Selecione o número de áreas de interesse.
2. Selecione a região em que a câmera está localizada.

# AXIS P1465-LE-3 License Plate Verifier Kit

## Configuração básica

---

3. Selecione o tipo de captura. Consulte *Ajuste das configurações de captura de imagem na página 10*.
4. Arraste os pontos de ancoragem para ajustar a área de interesse. Consulte *Ajuste a área de interesse na página 8*.
5. Ajuste a direção da área de interesse. A direção determina como o aplicativo registra veículos que entram ou saem da área.
6. Clique em **Next (Avançar)**.

Na página **Event data (Dados de eventos)**:

### Observação

Para obter configurações detalhadas, consulte: *Informações sobre eventos push para software de outros fabricantes na página 34*.

1. Na lista suspensa **Protocol (Protocolo)**, selecione um dos seguintes protocolos:
  - TCP
  - HTTP POST
2. No campo **Server URL (URL do servidor)**, digite o endereço e a porta do servidor no seguinte formato: 127.0.0.1:8080.
3. No campo **Device ID (ID do dispositivo)**, digite o nome do dispositivo ou deixe-o como está.
4. Em **Event types (Tipos de eventos)**, selecione uma ou mais das seguintes opções:
  - **New (Nova)** significa a primeira detecção de uma placa de licença.
  - **Update (Atualização)** é uma correção de um caractere em uma placa previamente detectada ou quando uma direção é detectada à medida que a placa se move e é rastreada ao longo da imagem.
  - **Lost (Perdido)** é o último evento rastreado da placa de licença antes dela sair da imagem. Ele também contém a direção da placa.
5. Para ativar o recurso, selecione **Send event data to server (Enviar dados de eventos para o servidor)**.
6. Para reduzir a largura de banda ao usar HTTP POST, você pode selecionar **Do not to send images through HTTP POST (Não enviar imagens via HTTP POST)**.
7. Clique em **Next (Avançar)**.

Na página **Import list from a .csv file (Importar lista de um arquivo .csv)**:

1. Se você já tem uma lista de placas registradas, escolha a opção de importar como uma **blocklist (lista de bloqueio)** ou **allowlist (lista de permissão)**.
2. Clique em **Finish (Concluir)**.

## Acesso às configurações do aplicativo

1. Na interface Web da câmera, vá para **Apps (Aplicativos)**, inicie o aplicativo e clique em **Open (Abrir)**.

## Ajuste a área de interesse

A área de interesse é a área na visualização ao vivo onde o aplicativo procura placas de licença de veículos. Para obter o melhor desempenho, mantenha a área de interesse a menor possível. Para ajustar a área de interesse, faça o seguinte:

1. Vá para **Settings (Configurações)**.
2. Clique em **Edit area of interest (Editar área de interesse)**.

# AXIS P1465-LE-3 License Plate Verifier Kit

## Configuração básica

3. Para aprimorar a verificação e as imagens capturadas, vá para **Zoom** e ajuste o controle deslizante de acordo com as suas necessidades.
4. Para que a câmera foque automaticamente nos veículos, clique em **Autofocus (Foco automático)**. Para definir o foco manualmente, vá para **Focus (Foco)** e ajuste-o com o controle deslizante.
5. Para mover a área de interesse, clique em qualquer lugar da área e arraste-a para onde as placas de licença sejam mais visíveis. Se você deslocar a área de interesse para fora da visualização ao vivo, ela retornará automaticamente para a posição padrão. Certifique-se de que a região de interesse permaneça na posição depois de ter salvo as configurações.
6. Para ajustar a área de interesse, clique em qualquer lugar na área e arraste os pontos de ancoragem destacados em azul.
  - Para redefinir a área de interesse, clique com o botão direito dentro da área e selecione **Reset (Redefinir)**.
  - Para adicionar pontos de ancoragem, clique em um dos pontos de ancoragem amarelos. O ponto de ancoragem se tornará azul, mostrando que pode ser manipulado. Novos pontos amarelos são adicionados automaticamente ao lado do ponto de ancoragem azul. O número máximo de pontos de ancoragem azuis é oito.
7. Clique em qualquer lugar fora da área de interesse para salvar suas alterações.
8. Para obter uma resposta de direção correta no **Event log (Log de eventos)**, gire a seta para corresponder à direção de condução.
  - 8.1 Clique no ícone de seta.
  - 8.2 Selecione o ponto de ancoragem e gire a seta para que ela se alinhe à direção de condução.
  - 8.3 Clique fora da área de interesse para salvar as alterações.

Observe que uma área pode detectar placas em ambas as direções. O feedback de direção será exibido na coluna **Direction (Direção)**.

- Para adicionar uma segunda área de interesse, selecione **2** no menu suspenso **Area of interest (Área de interesse)**.

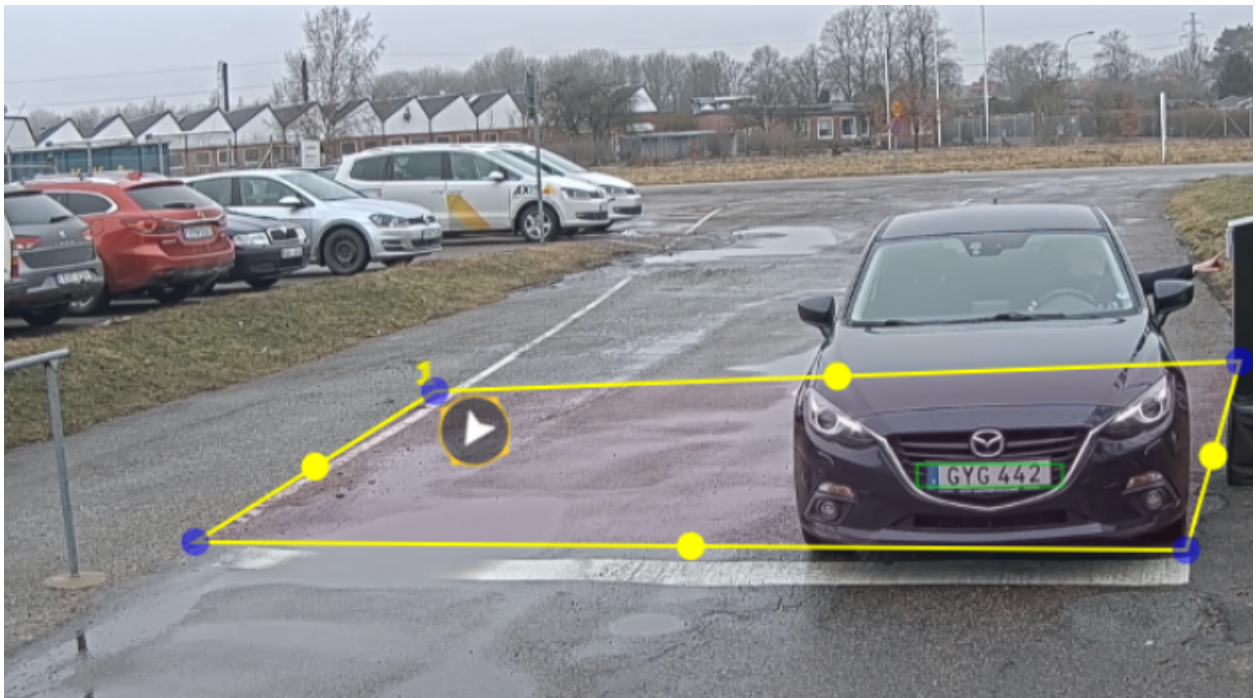

*Exemplo com uma área de interesse.*

# AXIS P1465-LE-3 License Plate Verifier Kit

## Configuração básica

---

### Observação

- Se você estiver usando uma câmera independente, o aplicativo poderá definir as configurações recomendadas para o reconhecimento da placa de licença.

Clique em **Recommended LPR settings (Configurações de LPR recomendadas)**. Você verá uma tabela onde as configurações atuais e as configurações recomendadas são diferentes.

Clique em **Update settings (Atualizar configurações)** para que o app altere as configurações dos valores recomendados.

### Selecionar região

1. Vá para **Settings (Configurações) > Image (Imagem)**.
2. Na lista suspensa **Region (Região)**, selecione sua região.

### Ajuste das configurações de captura de imagem

1. Vá para **Settings (Configurações) > Image (Imagem)**.
2. Para alterar a resolução das imagens capturadas, vá para **Resolution (Resolução)**.
3. Para alterar a rotação da imagem capturada, vá para **Image rotation (Rotação da imagem)**.
4. Para alterar a forma como as imagens capturadas são salvas, vá para **Save full frame (Salvar quadro inteiro)**:
  - **License plate crop (Recorte de placa de licença)** salva somente a placa de licença.
  - **Vehicle crop (Recorte de veículo)** salva o veículo capturado inteiro.
  - **Frame downsized 480x270 (Quadro reduzido para 480 x 270)** salva a imagem inteira e reduz a resolução para 480 x 270.
  - **Full frame (Quadro inteiro)** salva a imagem inteira na resolução máxima.

### Configuração de armazenamento de eventos

Um evento consiste em aspectos como imagem capturada, placa de licença, número da área de interesse, direção do veículo, no acesso e data e hora.

Este exemplo de caso de uso explica como armazenar eventos de números de placas de licença na lista de permissão por 30 dias.

Requisitos:

- Câmera fisicamente instalada e conectada à rede.
  - AXIS License Plate Verifier pronto e em execução na câmera.
  - Armazenamento interno ou em um cartão SD instalado na câmera.
1. Vá para **Settings (Configurações) > Events (Eventos)**.
  2. Em **Save events (Salvar eventos)**, selecione **Allowlisted (Na lista de permissão)**.
  3. Em **Delete events after (Excluir eventos após)**, selecione **30 days (30 dias)**.

# AXIS P1465-LE-3 License Plate Verifier Kit

## Configuração básica

---

### Observação

Para detectar um cartão SD inserido quando o aplicativo está em execução, é necessário reiniciar o aplicativo. Se um cartão SD estiver instalado na câmera, o aplicativo escolherá automaticamente o cartão SD como armazenamento padrão. O AXIS License Plate Verifier usa a memória interna das câmeras para economizar até 1.000 eventos usando os recortes da placa de licença como quadro. Se você usar quadros maiores, a quantidade de eventos que você poderá salvar poderá variar. Para alterar as configurações de captura de imagem, vá para **Settings > Image (Configurações > Imagem)**. Um cartão SD pode salvar até 100.000 eventos usando qualquer tipo de quadro.

# AXIS P1465-LE-3 License Plate Verifier Kit

## Instalação

---

### Instalação



Para assistir a este vídeo, vá para a versão Web deste documento.

[help.axis.com/?Etpiald=89968&tsection=get-started](http://help.axis.com/?Etpiald=89968&tsection=get-started)

*Vídeo de instalação do produto.*

### Modo de visualização

O modo de visualização é ideal para os instaladores durante o ajuste fino da exibição da câmera durante a instalação. Não há necessidade de login para acessar a exibição da câmera no modo de visualização. Ele está disponível somente no estado padrão de fábrica por um tempo limitado ao alimentar o dispositivo.



Para assistir a este vídeo, vá para a versão Web deste documento.

[help.axis.com/?Etpiald=89968&tsection=preview-mode](http://help.axis.com/?Etpiald=89968&tsection=preview-mode)

*Este vídeo demonstra como usar o modo de visualização.*



# AXIS P1465-LE-3 License Plate Verifier Kit

## Configure seu dispositivo

---

### Configure seu dispositivo

#### Para usuários do AXIS Camera Station

##### Configurar o AXIS License Plate Verifier

Quando um dispositivo é configurado com o AXIS License Plate Verifier, ele é considerado uma fonte de dados externa no AXIS Camera Station. Você pode conectar uma exibição à fonte de dados, procurar placas de licença capturadas pelo dispositivo e exibir a imagem relacionada.

##### Observação

- Ele requer o AXIS Camera Station 5.38 ou posterior.
  - O AXIS License Plate Verifier requer uma licença.
1. Baixe e instale o aplicativo no dispositivo.
  2. Configure o aplicativo. Consulte o *Manual do Usuário do AXIS License Plate Verifier*.
  3. Para uma instalação existente do AXIS Camera Station, renove o certificado do servidor usado para se comunicar com o cliente. Consulte *Renovação de certificado*.
  4. Ative a sincronização de hora para usar o servidor do AXIS Camera Station como servidor NTP. Consulte *Configurações do servidor*.
  5. Adicione o dispositivo ao AXIS Camera Station. Consulte *Adicionar dispositivos*.
  6. Quando o primeiro evento é recebido, uma fonte de dados é adicionada automaticamente em **Configuration > Devices > External data sources (Configuração > Dispositivos > Fontes de dados externas)**.
  7. Conecte a fonte de dados a uma exibição. Consulte *Fontes de dados externas*.
  8. Pesquise as placas de licença capturadas pelo dispositivo. Consulte *Pesquisa de dados*.
  9. Clique em  para exportar os resultados da pesquisa para um arquivo .txt.

### Configurações básicas

#### Defina o perfil da cena

1. Vá para **Vídeo > Image > Appearance (Vídeo > Imagem > Aparência)**.
2. Em **Scene profile (Perfil de cena)**, clique em **Change (Alterar)**.

#### Defina a frequência da linha de alimentação

1. Vá para **Vídeo > Installation > Power line frequency (Vídeo > Instalação > Frequência da linha de alimentação)**.
2. Clique em **Change (Alterar)**.
3. Selecione uma frequência de linha de alimentação e clique em **Save and restart (Salvar e reiniciar)**.

### Ajuste da imagem

Esta seção contém instruções sobre como configurar um dispositivo.



# AXIS P1465-LE-3 License Plate Verifier Kit

## Configure seu dispositivo

---

### Nivelamento da câmera

Para ajustar o modo de exibição em relação a uma área de referência ou um objeto, use a grade de nível combinada com um ajuste mecânico da câmera.

1. Vá para **Vídeo > Image > (Vídeo > Imagem >)** e clique em .
2. Clique em  para exibir a grade de nível.
3. Ajuste a câmera mecanicamente até a posição da área de referência ou do objeto estar alinhada à grade de nível.

### Reduza o tempo de processamento de imagens com o modo de baixa latência

Você pode otimizar o tempo de processamento de imagens de seu stream ao vivo ativando o modo de baixa latência. A latência em seu stream ao vivo é reduzida para um mínimo.

1. Vá para **System > Plain config (Sistema > Configuração simples)**.
2. Selecione **ImageSource** na lista suspensa.
3. Vá para **ImageSource/I0/Sensor > Low latency mode (ImageSource/I0/Sensor > Modo de baixa latência)** e selecione **On (Ativado)**.
4. Clique em **Save (Salvar)**.

### Seleção do modo de exposição

Para aumentar a qualidade da imagem em cenas de vigilância específicas, use os modos de exposição. Os modos de exposição permitem que você controle a abertura, a velocidade do obturador e o ganho. Vá para **Vídeo > Image > Exposure (Vídeo > Imagem > Exposição)** e selecione entre os seguintes modos de exposição:

- Para a maioria dos casos de uso, selecione a exposição **Automatic (Automática)**.
- Para ambientes com determinada iluminação artificial, por exemplo, iluminação fluorescente, selecione **Sem cintilação**.  
Selecione a mesma frequência da linha de alimentação.
- Para ambientes com determinadas iluminações artificiais e luz brilhante, por exemplo, áreas externas com iluminação fluorescente e sol durante o dia, selecione **Redução de cintilação**.  
Selecione a mesma frequência da linha de alimentação.
- Para manter as configurações de exposição atuais, selecione **Hold current (Manter atuais)**.

### Compensação da distorção de barril

A distorção de barril é um fenômeno no qual as linhas retas parecem mais tortas mais próximas às extremidades do quadro. Um campo de visão amplo frequentemente cria distorções de barril em uma imagem. A correção de distorção de barril compensa esse tipo de distorção.

#### Observação

A correção de distorção de barril afeta a resolução da imagem e o campo de visão.

1. Vá para **Vídeo > Installation > Image correction (Vídeo > Instalação > Correção da imagem)**.
2. Ative a opção **Barrel distortion correction (BDC) (Correção de distorção cilíndrica (BDC))**.

# AXIS P1465-LE-3 License Plate Verifier Kit



## Configure seu dispositivo

---

### Verifique a resolução de pixels

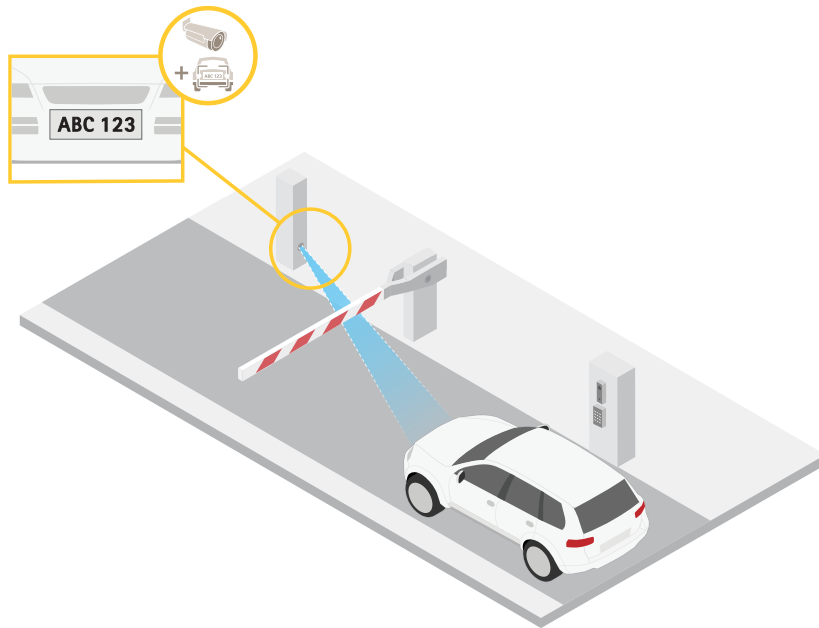
Para verificar que uma parte definida da imagem contém pixels suficientes, por exemplo, para reconhecer placas de licença, você pode usar o contador de pixels.



1. Vá para **Vídeo > Image (Vídeo > Imagem)**.
2. Clique em  .
3. Clique em  para **Pixel counter (Contador de pixels)**.
4. Na vista ao vivo da câmera, ajuste o tamanho e posição do retângulo ao redor da área de interesse, por exemplo, onde você espera que as placas de licença apareçam.
5. Você pode ver o número de pixels para cada lado do retângulo e decidir se os valores são suficientes para as suas necessidades.

### Exibição e gravação de vídeo

Esta seção contém instruções sobre como configurar um dispositivo. Para saber mais sobre como o streaming e o armazenamento funcionam, acesse [.](#)

### Redução de largura de banda e armazenamento

#### Importante

A redução da largura de banda pode levar à perda de detalhes na imagem.

1. Vá para **Vídeo > Stream (Vídeo > Stream)**.
2. Clique em  na visualização ao vivo.

# AXIS P1465-LE-3 License Plate Verifier Kit

## Configure seu dispositivo

---

3. Selecione o **Video format (Formato de vídeo) H.264**.
4. Vá para **Video > Stream > General (Vídeo > Sistema > Geral)** e aumente **Compression (Compactação)**.
5. Vá para **Video > Stream > Zipstream (Vídeo > Stream > Zipstream)** e siga um ou mais dos seguintes procedimentos:

### Observação

As configurações de **Zipstream** são usadas para H. 264 e H. 265.

- Selecione a **Strength (Intensidade)** da **Zipstream** que deseja usar.
- Ative **Optimize for storage (Otimizar para armazenamento)**. Esse recurso só poderá ser usado se o VMS oferecer suporte a quadros B.
- Ative o **Dynamic FPS (FPS dinâmico)**.
- Ative **Dynamic GOP (Grupo de imagens dinâmico)** e defina um valor alto para **Upper limit (Limite superior)** do comprimento de GOP.

### Observação

A maioria dos navegadores da Web não oferece suporte à decodificação H.265. Por isso, o dispositivo não é compatível com essa decodificação em sua interface da Web. Em vez disso, você pode usar um aplicativo ou sistema de gerenciamento de vídeo compatível com a decodificação H.265.

## Configurar o armazenamento de rede



Para armazenar registros na rede, você precisa configurar o seu armazenamento de rede.

1. Vá para **System > Storage (Sistema > Armazenamento)**.
2. Clique em  **Add network storage (Adicionar armazenamento de rede)** em **Network storage (Armazenamento de rede)**.
3. Digite o endereço IP do servidor host.
4. Digite o nome do local compartilhado no servidor host em **Network share (Compartilhamento de rede)**.
5. Digite o nome de usuário e a senha.
6. Selecione a versão SMB ou deixe em **Auto**.
7. Selecione **Add share even if connection fails (Adicionar compartilhamento mesmo se a conexão falhar)** se você experimentar problemas de conexão temporários ou se o compartilhamento ainda não tiver sido configurado.
8. Clique em **Add (Adicionar)**.

## Como gravar e assistir vídeo

Gravar vídeo diretamente da câmera

1. Vá para **Video > Image (Vídeo > Imagem)**.
2. Para iniciar uma gravação, clique em .

Se você não configurou nenhum armazenamento, clique em  e em . Para obter instruções sobre como configurar o armazenamento de rede, consulte *Configurar o armazenamento de rede na página 16*

3. Para interromper a gravação, clique em  novamente.

# AXIS P1465-LE-3 License Plate Verifier Kit

## Configure seu dispositivo

---

### Watch video (Assistir vídeo)

1. Vá para Recordings (Gravações).
2. Clique em  para obter sua gravação na lista.

### Verifique se o firmware não foi violado com o vídeo

Com o vídeo assinado, é possível garantir que ninguém violou o vídeo gravado pela câmera.

1. Vá para Vídeo > Stream > General (Vídeo > Stream > Geral) e ative Signed video (Vídeo assinado).
2. Use o AXIS Camera Station (5.46 ou posterior) ou outro software de gerenciamento de vídeo compatível para gravar vídeo. Para obter instruções, consulte o *manual do usuário do AXIS Camera Station*.
3. Exporte o vídeo gravado.
4. Use o AXIS File Player para reproduzir o vídeo. *Baixar o AXIS File Player*.



indica que o vídeo não foi violado.

### Observação

Para obter mais informações sobre o vídeo, clique com o botão direito do mouse no vídeo e selecione **Show digital signature** (Mostrar assinatura digital).

## Configuração de regras de eventos

Você pode criar regras para fazer com que o dispositivo realize ações quando certos eventos ocorrem. Uma regra consiste em condições e ações. As condições podem ser usadas para acionar as ações. Por exemplo, o dispositivo pode iniciar uma gravação ou enviar um email quando detecta movimento ou mostrar um texto de sobreposição enquanto o dispositivo está gravando.

Para saber mais, consulte nosso guia *Introdução a regras de eventos*.

### Acionar uma ação

1. Vá para System > Events (Sistema > Eventos) e adicione uma regra: A regra define quando o dispositivo executará determinadas ações. Você pode configurar regras como agendadas, recorrentes ou acionadas manualmente.
2. Insira um Name (Nome).
3. Selecione a Condition (Condição) que deve ser atendida para acionar a ação. Se você especificar mais de uma condição para a regra, todas as condições deverão ser atendidas para acionar a ação.
4. Selecione qual Action (Ação) o dispositivo deverá executar quando as condições forem atendidas.

### Observação

Se você fizer alterações em uma regra ativa, a regra deverá ser ativada novamente para que as alterações entrem em vigor.

### Observação

Se você alterar a definição de um perfil de stream usado em uma regra, será necessário reiniciar todas as regras que usam esse perfil de stream.

## Gravar vídeo quando a câmera detectar uma placa de licença

Este exemplo explica como configurar o dispositivo para iniciar a gravação no cartão SD quando a câmera detecta um objeto. A gravação incluirá cinco segundos antes da detecção e um minuto após o término da detecção.

Antes de começar:

# AXIS P1465-LE-3 License Plate Verifier Kit

## Configure seu dispositivo

---

- Certifique-se de ter um cartão SD instalado.

Certifique-se de que o verificador da placa de licença AXIS esteja em execução:

1. Vá para **Apps > AXIS License Plate Verifier**.
2. Inicie o aplicativo se ele ainda não estiver em execução.
3. Certifique-se de ter configurado o aplicativo de acordo com suas necessidades.

Crie uma regra:

1. Vá para **System > Events (Sistema > Eventos)** e adicione uma regra:
2. Digite um nome para a regra.
3. Na lista de condições, em **Application (Aplicativo)**, selecione **ALPV.PlateInView**.
4. Na lista de ações, em **Recordings (Gravações)**, selecione **Record video while the rule is active (Gravar vídeo enquanto a regra estiver ativa)**.
5. Na lista de opções de armazenamento, selecione **SD\_DISK**.
6. Selecione uma câmera e um perfil de stream.
7. Defina o tempo do pré-buffer como 5 segundos.
8. Defina o tempo do pós-buffer como 1 minuto.
9. Clique em **Save (Salvar)**.

### Envio de um email automático se alguém borrifar tinta na lente

Ativar a detecção de violação:

1. Vá para **System > Detectors > Camera tampering (Sistema > Detectores > Violação da câmera)**.
2. Defina um valor para **Trigger delay (Retardo do acionador)**. O valor indica o tempo que deve ser transcorrido antes que um email seja enviado.
3. Ative **Trigger on dark images (Acionar em imagens escuras)** para detectar se a lente é borrifada, coberta ou tirada significativamente de foco.

Adicionar um destinatário de email:

4. Vá para **System > Events > Recipients (Sistema > Eventos > Destinatários)** e adicione um destinatário.
5. Digite um nome para o destinatário.
6. Selecione **Email**.
7. Digite um endereço de email para o qual a mensagem será enviada.
8. A câmera não tem seu próprio servidor de email, portanto, será necessário fazer login em outro servidor de email para enviar emails. Preencha as demais informações de acordo com seu provedor de email.
9. Para enviar um email de teste, clique em **Test (Testar)**.
10. Clique em **Save (Salvar)**.

Criar uma regra:

11. Vá para **System > Events > Rules (Sistema > Eventos > Regras)** e adicione uma regra:
12. Digite um nome para a regra.

## AXIS P1465-LE-3 License Plate Verifier Kit

### Configure seu dispositivo

---

13. Na lista de condições, em **Video (Vídeo)**, selecione **Tampering (Violação)**.
14. Na lista de ações, em **Notifications (Notificações)**, selecione **Send notification to email (Enviar notificação para email)** e, em seguida, selecione o destinatário na lista.
15. Digite um assunto e uma mensagem para o email.
16. Clique em **Save (Salvar)**.

# AXIS P1465-LE-3 License Plate Verifier Kit

## Gerenciar listas

---

### Gerenciar listas

#### Adicionar placa de licença detectada à lista

Uma placa de licença pode ser adicionada diretamente a uma lista após ser detectada pelo aplicativo.

1. Clique na guia Event log (Log de eventos).
2. Vá para Latest Event (Último evento).
3. Clique em Add to list (Adicionar à lista) próximo à placa de licença que deseja adicionar.
4. Selecione a lista à qual deseja adicionar a placa de licença no menu suspenso de listas.
5. Clique em Append (Anexar).

#### Adicionar descrições a placas de licença

Para adicionar uma descrição a uma placa de licença na lista:

- Vá para List management (Gerenciamento de listas).
- Selecione a placa de licença que deseja editar e clique no ícone de caneta.
- Digite as informações relevantes no campo Description (Descrição), na parte superior da lista.
- Clique no ícone de disco para salvar.

#### Personalização de nomes de listas

Você pode alterar o nome de qualquer uma das listas para ajustá-lo ao seu caso de uso específico.

1. +Vá para List management (Gerenciamento de listas).
2. Vá para o menu de listas da lista que deseja alterar.
3. Selecione Rename (Renomear).
4. Digite o nome da lista.

O novo nome da lista será atualizado em todas as configurações existentes.

#### Importação de números de placas de licença na lista de permissão

Você pode importar números de placas de licença na lista de permissão a partir de um arquivo .csv no computador. Além do número da placa de licença, você também pode adicionar comentários para cada número de placa no arquivo .csv.

A estrutura do arquivo .csv deve parecer com esta: placa de licença, data, descrição

##### Exemplo

Somente placa de licença: AXIS123

Placa de licença + descrição: AXIS123, , John Smith

Placa de licença + data + descrição: AXIS123, 2022-06-08, John Smith

1. Vá para List management (Gerenciamento de listas).
2. Vá para o menu de contexto ao lado de Allowlist (Lista de permissão) e selecione Import from file (Importar de arquivo).



# AXIS P1465-LE-3 License Plate Verifier Kit

## Gerenciar listas

---

3. Navegue para selecionar um arquivo. csv no computador.
4. Clique em OK.
5. Verifique se os números de placas de licença importados aparecem no campo **Allowlist (Lista de permissão)**.

### Compartilhamento de listas de placas de licença com outras câmeras

Você pode compartilhar as listas de placas de placas com outras câmeras na rede. A sincronização substituirá todas as listas de placas de licenças atuais nas outras câmeras.

1. +Vá para **List management (Gerenciamento de listas)**.
2. Em **Camera synchronization (Sincronização da câmera)**, digite o endereço IP, o nome de usuário e a senha.
3. Clique em +.
4. Clique em **Camera synchronization (Sincronização da câmera)**.
5. Verifique se a data e a hora em **Last sync (Última sincronização)** são atualizadas de acordo.

### Agendar listas

As listas podem ser agendadas para que estejam ativas somente em determinados horários durante determinados dias da semana. Para agendar uma lista:

- Vá para **List management (Gerenciamento de listas)**.
- Vá para o menu de listas da lista que deseja agendar.
- Selecione **Schedule (Agendar)** no menu pop-up.
- Selecione a hora de início e de término e o dia em que a lista deve estar ativa.
- Clique no botão próximo a **Enabled (Ativada)** para continuar.
- Clique em **SAVE (Salvar)**.

# AXIS P1465-LE-3 License Plate Verifier Kit

## Configurações adicionais

---

### Configurações adicionais

#### Configurar sobreposição de texto

Uma sobreposição de texto mostra as seguintes informações de eventos na visualização ao vivo: dia da semana, mês, hora, ano, número da placa de licença.

1. Vá para **Settings (Configurações) > Image (Imagem)**.
2. Ative a opção **Text overlay (Sobreposição de texto)**.
3. Defina a **Overlay duration (Duração da sobreposição)** como um valor entre 1 e 9 segundos.
4. Selecione a data, a hora e a placa de licença (**Datetime + LP (Data e hora + PL)**) ou apenas a placa de licença (**LP (PL)**).
5. Verifique se a sobreposição aparece na visualização ao vivo.

#### Detecção de placas de licença em condições de pouca iluminação

Cada detecção recebe uma pontuação pelo algoritmo. Isso é chamado de nível de sensibilidade (parâmetro de confiança). As detecções com pontuação inferior ao valor do nível selecionado não são mostradas na lista de eventos.

Para cenas com iluminação reduzida, é possível baixar o nível de sensibilidade.

1. Vá para **Settings (Configurações) > Detection parameters (Parâmetros de detecção)**.
2. Ajuste o controle deslizante sob **Sensitivity level (Nível de sensibilidade)**. Para evitar detecções falsas, recomendamos reduzir o valor do limite em 0,05 de cada vez.
3. Verifique se o algoritmo detecta as placas de licença conforme esperado.

#### Permitir menos caracteres nas placas de licença

O aplicativo possui um número mínimo padrão de caracteres para detectar uma placa de licença. O número mínimo padrão de caracteres é cinco. Você pode configurar o aplicativo para detectar placas de licença com menos caracteres.

1. Vá para **Settings (Configurações) > Detection parameters (Parâmetros de detecção)**.
2. No campo **Minimum number of characters (Número mínimo de caracteres)**, digite o número mínimo de caracteres que deseja permitir.
3. Verifique se o aplicativo detecta as placas de licença conforme esperado.

#### Permitir somente correspondências exatas de placas de licença

O algoritmo de correspondência permite automaticamente um desvio de um caractere ao comparar a placa de licença detectada com a lista de permissão ou a lista de bloqueio. No entanto, alguns cenários necessitam de uma correspondência exata de todos os caracteres da placa de licença.

1. Vá para **List management (Gerenciamento de listas)**.
2. Clique para ativar **Strict matching (Correspondência estrita)**.
3. Verifique se o aplicativo compara as placas de licença conforme esperado.

# AXIS P1465-LE-3 License Plate Verifier Kit

## Configurações adicionais

---

### Permitir o desvio de mais de um caractere ao comparar placas de licença

O algoritmo de correspondência permite automaticamente um desvio de um caractere ao comparar a placa de licença detectada com a lista de permissão ou a lista de bloqueio. No entanto, você pode permitir o desvio de mais de um caractere.

1. Vá para **Settings (Configurações) > Detection parameters (Parâmetros de detecção)**.
2. Em **Allowed character deviation (Desvio de caractere permitido)**, selecione o número de caracteres que podem ser diferentes.
3. Verifique se o aplicativo compara as placas de licença conforme esperado.

### Fornecer acesso limitado aos operadores

Os operadores podem receber acesso limitado ao aplicativo usando um URL. Dessa forma, eles só podem acessar o **Event log (Log de eventos)** e o **List management (Gerenciamento de listas)**. O URL pode ser encontrado em **Settings > User rights (Configurações > Direitos de usuário)**.

### Configuração de uma conexão segura

Para proteger a comunicação e os dados entre dispositivos, por exemplo, entre a câmera e o controlador de porta, configure uma conexão segura com HTTPS usando certificados.

1. Vá para **Settings (Configurações) > Security (Segurança)**.
2. Em **HTTPS**, selecione **Enable HTTPS (Ativar HTTPS)**.
3. Selecione **Self-signed (Autoassinado)** ou **CA-signed (Assinado pela CA)**.

#### Observação

Saiba mais sobre HTTPS e como usá-lo em .

### Fazer backup e restaurar configurações de aplicativos

Você pode fazer backup e restaurar as configurações feitas no aplicativo relacionadas à captura de imagens, segurança, detecção e integração. Se algo errado ocorrer, agora você poderá restaurar as configurações das quais criou um backup.

Para fazer backup das configurações do aplicativo:

- Vá para **Settings > Maintenance (Configurações > Manutenção)**.
- Clique em **Backup configuration (Fazer backup da configuração)**.

Um arquivo JSON será baixado para sua pasta de downloads.

Para restaurar as configurações do aplicativo:

- Vá para **Settings > Maintenance (Configurações > Manutenção)**.
- Clique em **Restore configuration (Restaurar configuração)**.

Selecione o arquivo JSON que contém o backup.

As configurações são restauradas automaticamente.

### Limpar todos os eventos

Após configurar o aplicativo, talvez seja uma boa ideia limpar os registros de qualquer imagem ou placa capturada durante o processo de configuração.

# AXIS P1465-LE-3 License Plate Verifier Kit

## Configurações adicionais

---

Para limpar todas as imagens e placas do banco de dados:

Vá para **Settings > Maintenance** (Configurações > Manutenção).

- Clique em **Clear all recognition results** (Limpar todos os resultados do reconhecimento).
- Clique em **Yes (Sim)**.

### Usar portas virtuais para acionar ações

As portas virtuais podem ser usadas junto com o controle de acesso para acionar qualquer tipo de ação. Este exemplo explica como configurar o AXIS License Plate Verifier juntamente com a porta de E/S da câmera para exibir uma sobreposição de texto usando uma porta virtual.

Requisitos:

- Câmera fisicamente instalada e conectada à rede.
  - AXIS License Plate Verifier pronto e em execução na câmera.
  - Cabos conectados entre a barreira e a porta de E/S da câmera.
  - Configuração básica pronta. Consulte .
1. Vá para a página Web do aplicativo e selecione a guia **Settings** (Configurações).
  2. Vá para **Access control** (Controle de acesso).
  3. Em **Access control** (Controle de acesso), selecione a lista suspensa **Type** (Tipo) e, em seguida, **Internal I/O** (E/S interna).
  4. Selecione a **I/O output #** (Saída de E/S #).
  5. Selecione uma porta na lista suspensa **Virtual port** (Porta virtual).
  6. Na lista suspensa **Barrier mode** (Modo de barreira), selecione **Open to all** (Abrir para todos).
  7. Na lista suspensa **Vehicle direction** (Direção do veículo) selecione **any** (qualquer).
  8. Na lista suspensa **ROI** (Região de interesse), selecione a área de interesse que gostaria de usar ou se deseja usar a área inteira.
  9. Na página Web da câmera, vá para **System > Events** (Sistema > Eventos).
  10. Clique em **Add rule** (Adicionar regra).
  11. Em **Condition** (Condição), selecione **Virtual input is active** (A entrada virtual está ativa) e o número da porta que você selecionou.
  12. Em **Action** (Ação), selecione **Use overlay text** (Usar texto de sobreposição).
  13. Selecione um **Video channels** (Canais de vídeo).
  14. Digite o texto que deseja exibir.
  15. Adicione a duração do texto.
  16. Clique em **Save** (Salvar).
  17. Vá para **Video > Overlays** (Vídeo > Sobreposições).
  18. Vá para **Overlays** (Sobreposições).
  19. Selecione **Text** (Texto) no menu suspenso e clique em **+**.
  20. Digite **#D** ou selecione o modificador na lista suspensa **Modifiers** (Modificadores).

## AXIS P1465-LE-3 License Plate Verifier Kit

### Configurações adicionais

---

21. Verifique se a sobreposição de texto é exibida quando um veículo entra na região de interesse na visualização ao vivo.

# AXIS P1465-LE-3 License Plate Verifier Kit

## Cenário de entrada e saída de veículos

### Cenário de entrada e saída de veículos

No cenário da entrada e saída de veículos, o aplicativo lê a placa do veículo capturada pela câmera e a verifica em relação a uma lista de números de placas autorizadas ou não autorizadas armazenadas na câmera.

Esse cenário requer o aplicativo incorporado em uma câmera com suporte a E/S ou um módulo de relé de E/S conectado para abrir e fechar a barreira.

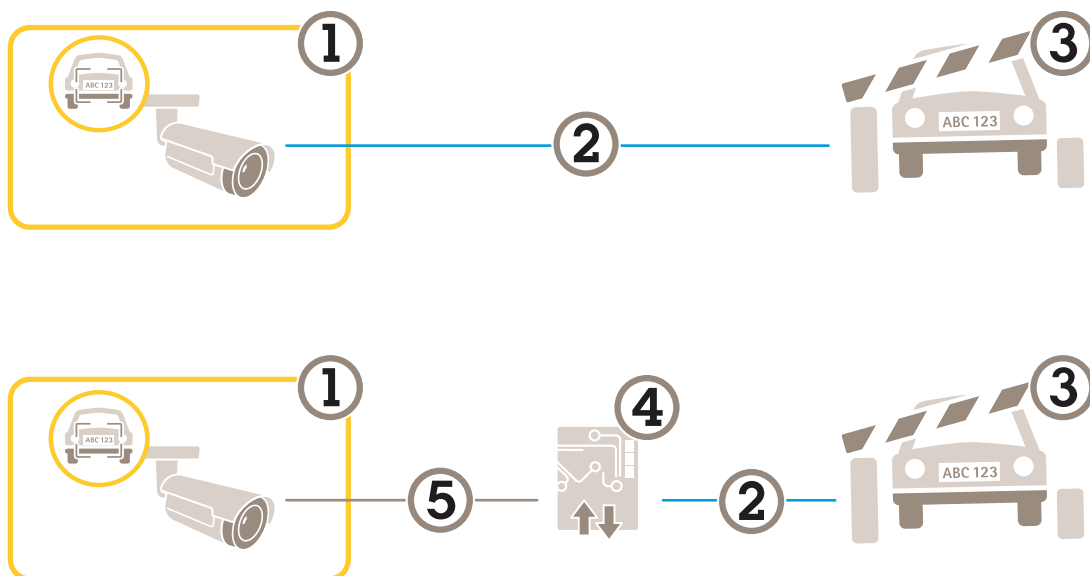

Duas configurações possíveis para o cenário de entrada e saída de veículos.

- 1 Câmera Axis com o AXIS License Plate Verifier
- 2 Comunicação de E/S
- 3 Barreira
- 4 Módulo de relé de E/S Axis
- 5 Comunicação IP

### Abertura de uma barreira para veículos conhecidos usando um módulo de relé

Esse caso de uso de exemplo explica como configurar o AXIS License Plate Verifier juntamente com um módulo de relé para abrir uma cancela para um veículo conhecido dirigindo através de uma região de interesse (ROI) específica para, digamos, uma área de estacionamento.

Requisitos:

- Câmera fisicamente instalada e conectada à rede.
  - AXIS License Plate Verifier pronto e em execução na câmera.
  - Cabos conectados entre a barreira e o módulo de relé.
  - Configuração básica pronta. Consulte *Configuração básica na página 4*.
1. Vá para a página Web da câmera, selecione **Settings (Configurações)** e abra o **AXIS License Plate Verifier**.
  2. Acesse a página Web do módulo de relé e certifique-se de que a porta do relé esteja conectada à porta de E/S da câmera.
  3. Copie o endereço IP do módulo do relé.

# AXIS P1465-LE-3 License Plate Verifier Kit

## Cenário de entrada e saída de veículos

---

4. Volte para o AXIS License Plate Verifier.
5. Vá para **Settings (Configurações) > Access control (Controle de acesso)**.
6. Vá para **Type (Tipo)** e selecione **Relay (Relé)** na lista suspensa.
7. Na lista suspensa **I/O output (Saída de E/S)**, selecione a porta de E/S que está conectada à barreira.
8. Na lista suspensa **Barrier mode (Modo de barreira)**, selecione **Open from lists (Abrir a partir de listas)** e marque a opção **Allowlist (Lista de permissão)**.
9. Na lista suspensa **Vehicle direction (Direção do veículo)** selecione **in (entrando)**.
10. Na lista suspensa **ROI (Região de interesse)**, selecione a área de interesse que cobre a faixa de trânsito.
11. Insira as seguintes informações:
  - o endereço IP do módulo de relé no formato 192.168.0.0
  - o nome de usuário do módulo de relé
  - a senha do módulo de relé
12. Para garantir que a conexão funcione, clique em **Connect (Conectar)**.
13. Para ativar a conexão, clique em **Turn on integration (Ativar integração)**.
14. Vá para a guia **List management (Gerenciamento de listas)**.
15. Insira o número da placa no campo **Allowlist (Lista de permissão)**.

### Observação

As portas de entrada físicas de 1 a 8 no módulo de relé correspondem às portas de 1 a 8 na lista suspensa. No entanto, as portas de relé de 1 a 8 no módulo de relé correspondem às portas de 9 a 16 na lista suspensa. Isso será válido mesmo se o módulo de relé tiver apenas 8 portas.

16. Verifique se o aplicativo identificará o número da placa na lista de permissão como um veículo conhecido e se a barreira abrirá conforme o esperado.

## Abertura de uma barreira para veículos conhecidos usando a E/S da câmera

Este exemplo explica como configurar o AXIS License Plate Verifier juntamente com a porta de E/S da câmera para abrir uma barreira para um veículo conhecido que está entrando, por exemplo, em um estacionamento.

Requisitos:

- Câmera fisicamente instalada e conectada à rede.
- AXIS License Plate Verifier pronto e em execução na câmera.
- Cabos conectados entre a barreira e a porta de E/S da câmera.
- Configuração básica pronta. Consulte .

# AXIS P1465-LE-3 License Plate Verifier Kit

## Cenário de entrada e saída de veículos

---



Para assistir a este vídeo, vá para a versão Web deste documento.

[help.axis.com/?&tplid=89968&tsection=open-a-barrier-for-known-vehicles-using-the-cameras-io](http://help.axis.com/?&tplid=89968&tsection=open-a-barrier-for-known-vehicles-using-the-cameras-io)

*Abertura de uma barreira para veículos conhecidos usando a E/S da câmera*

1. Vá para a página da Web do aplicativo, selecione a guia **Event log (Log de eventos)** e, em seguida, adicione placas de licença detectadas a uma lista. Consulte *Adicionar placa de licença detectada à lista na página 20*
2. Para editar as listas diretamente, vá para a guia **List management (Gerenciamento de listas)**.
3. Insira os números das placas autorizadas no campo **Allowlist (Lista de permissão)**.
4. Vá para a guia **Settings (Configurações)**.
5. Em **Access control (Controle de acesso)**, selecione a lista suspensa **Type (Tipo)** e, em seguida, **Internal I/O (E/S interna)**.
6. Selecione a **I/O output # (Saída de E/S #)**.
7. Na lista suspensa **Barrier mode (Modo de barreira)**, selecione **Open from lists (Abrir a partir de listas)** e marque a opção **Allowlist (Lista de permissão)**.
8. Na lista suspensa **Vehicle direction (Direção do veículo)** selecione **in (entrando)**.
9. Na lista suspensa **ROI (Região de interesse)**, selecione a área de interesse que gostaria de usar ou se deseja usar a área inteira.
10. Verifique se o aplicativo identificará o número da placa na lista de permissão como um veículo conhecido e se a barreira abrirá conforme o esperado.

### Observação

Você pode alterar o nome de qualquer uma das listas para ajustá-lo ao seu caso de uso específico.

## Recebimento de notificação sobre um veículo não autorizado

Este exemplo explica como configurar o aplicativo para que um evento que aciona uma notificação possa ser criado na câmera.

Requisitos:

- Configuração básica pronta. Consulte a *Configuração básica na página 4*.
1. Vá para **List management (Gerenciamento de listas)**.
  2. Insira o número da placa no campo **Blocklist (Lista de bloqueio)**.
  3. Vá para a página da Web da câmera.
  4. Vá para **Settings (Configurações) > Events (Eventos)** e configure uma regra de ação com o aplicativo como uma condição e com uma notificação como uma ação.
  5. Verifique se o aplicativo identificará o número da placa adicionada como um veículo não autorizado e se a regra de ação será executada conforme o esperado.



# AXIS P1465-LE-3 License Plate Verifier Kit

## Cenário de controle de acesso de veículos

### Cenário de controle de acesso de veículos

No cenário de controle de acesso de veículos, o aplicativo pode ser conectado a um controlador de portas em rede Axis para configuração de regras de acesso, criação de agendamentos para tempos de acesso e controle do acesso de veículos não apenas de funcionários, mas também, por exemplo, de visitantes e fornecedores.

Por backup, use um sistema de acesso que envolva um controlador de porta e um leitor de cartões. Para configurar o controlador de portas e o leitor de cartões, consulte a documentação do usuário em [axis.com](http://axis.com)

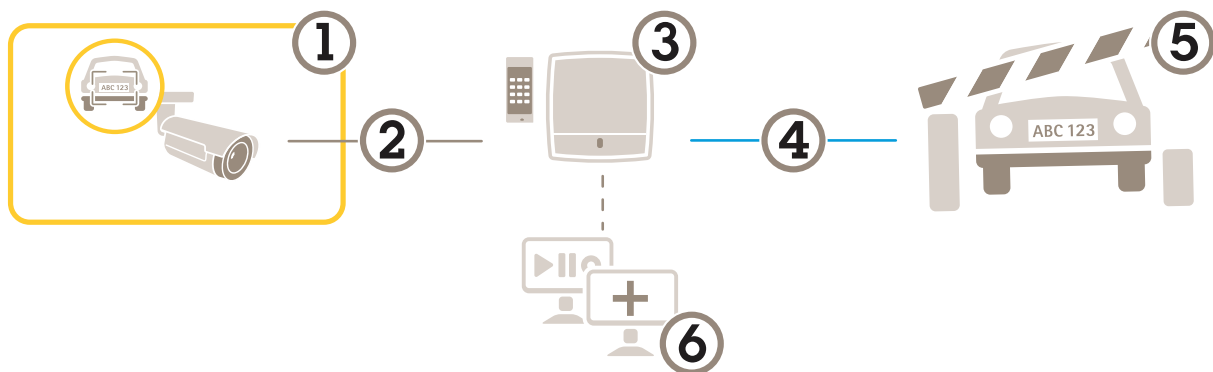

- 1 *Câmera Axis com o AXIS License Plate Verfier*
- 2 *Comunicação IP*
- 3 *Controlador de portas em rede Axis com leitor de cartões*
- 4 *Comunicação de E/S*
- 5 *Barreira*
- 6 *Software de terceiros opcional*

### Conexão a um controlador de porta

Neste exemplo, conectaremos a câmera a um controlador de porta em rede, o que significa que a câmera funcionará como um sensor. A câmera encaminha as informações para o controlador que, por sua vez, analisa as informações e aciona os eventos.

#### Observação

Ao alternar entre o AXIS License Plate Verfier e AXIS Entry Manager, certifique-se de atualizar as páginas da Web para obter acesso a todos os parâmetros.

#### Requisitos:

- Câmera e controlador de porta fisicamente instalados e conectados à rede.
- AXIS License Plate Verfier pronto e em execução na câmera.
- Configuração básica pronta. Consulte *Configuração básica na página 4*.

# AXIS P1465-LE-3 License Plate Verifier Kit

## Cenário de controle de acesso de veículos

---



Para assistir a este vídeo, vá para a versão Web deste documento.

[help.axis.com/?&pid=89968&section=connect-to-a-door-controller](http://help.axis.com/?&pid=89968&section=connect-to-a-door-controller)

*Como configurar e executar o aplicativo com o AXIS A1001 Door Controller.*

### Configuração de hardware no AXIS Entry Manager

1. Vá para AXIS Entry Manager e inicie uma nova configuração de hardware em **Setup (Configuração)**.
2. Na configuração de hardware, renomeie o controlador de porta em rede para "Gatecontroller".
3. Clique em **Next (Avançar)**.
4. Em **Configure locks connected to this controller (Configurar fechaduras conectadas a este controlador)**, desmarque a opção **Door monitor (Monitor de portas)**.
5. Clique em **Next (Avançar)**.
6. Em **Configure readers connected to this controller (Configurar leitores conectados a este controlador)**, desmarque a opção **Exit reader (Sair do leitor)**.
7. Clique em **Finish (Concluir)**.

### Configuração no AXIS License Plate Verifier

1. Acesse a página Web do AXIS License Plate Verifier.
2. Vá para **Settings (Configurações) > Access control (Controle de acesso)**.
3. Vá para **Type (Tipo)** e selecione **Controller (Controlador)** na lista suspensa.
4. Insira as seguintes informações:
  - o endereço IP do controlador, no formato 192.168.0.0
  - o nome de usuário para o controlador
  - a senha do controlador.
5. Clique em **Connect (Conectar)**.
6. Se a conexão for bem-sucedida, "Gatecontroller" será exibido na lista suspensa **Network Door Controller name (Nome do controlador de porta em rede)**. Selecione "Gatecontroller".
7. Na lista suspensa **Reader name (Nome do leitor)**, selecione o leitor conectado à porta do "Gatecontroller", por exemplo, "Reader entrance". Esses nomes podem ser alterados no AXIS Entry Manager.
8. Para ativar a conexão, selecione **Turn on integration (Ativar integração)**.
9. Insira um dos números da placa de licença do usuário – ou use o padrão – no campo de teste e clique em **Test integration (Testar integração)**. Verifique se o teste foi concluído com êxito.

### Configure usuários, grupos, portas e agendamentos no AXIS Entry Manager

1. Vá para o AXIS Entry Manager.
2. Vá para **Access Management (Gerenciamento de acesso)**.

# AXIS P1465-LE-3 License Plate Verifier Kit

## Cenário de controle de acesso de veículos

3. Vá para Doors > Add identification type (Portas > Adicionar tipo de identificação).
4. Na lista suspensa Credentials needed (Credenciais necessárias), selecione License plate only (Placa somente).
5. Para definir limites para quando o tipo de identificação pode ser usado, arraste e solte um Schedule (Agendamento) na porta.
6. Adicione usuários e, para cada usuário, adicione a credencial License plate (Placa de licença).
7. Clique em Add credential (Adicionar credencial) novamente e insira as informações da placa.
8. Clique em Add new group (Adicionar novo grupo) e insira as informações.
9. Para adicionar usuários a um grupo, arraste e solte Users (Usuários) no grupo de usuários.
10. Para conceder acesso aos usuários, arraste e solte a Door (Porta) no grupo de usuários.
11. Para limitar o tempo de acesso, arraste e solte um Schedule (Agendamento) para o grupo de usuários.

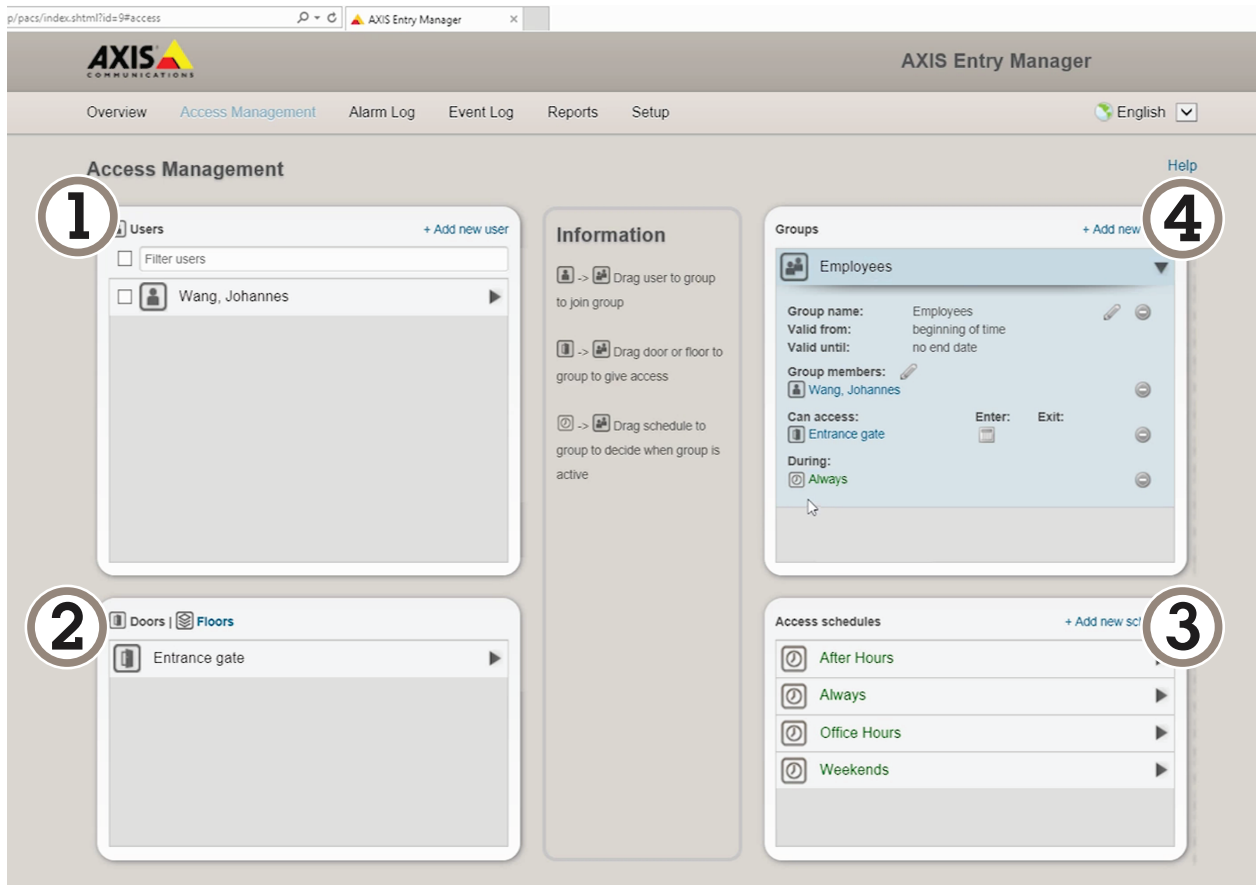

Visão geral da interface do usuário do AXIS Entry Manager.

- 1 Usuários
- 2 Portas
- 3 Agendamentos
- 4 Grupos de usuários

# AXIS P1465-LE-3 License Plate Verifier Kit

## Cenário de controle de acesso de veículos

---

### Conectar ao AXIS Secure Entry

Este exemplo descreve a conexão de um controlador de porta Axis ao AXIS Camera Station e ao AXIS Secure Entry com AXIS Licence Plate Verifier.

Requisitos:

- Câmera e controlador de porta fisicamente instalados e conectados à rede.
- AXIS License Plate Verifier pronto e em execução na câmera.
- Cliente do AXIS Camera Station versão 5.49.449 ou superior.
- Configuração básica pronta. Consulte *Configuração básica na página 4*.

No **AXIS Camera Station**, consulte *Adicionar um leitor*.

No app **AXIS License Plate Verifier**:

1. Na guia **Settings (Configurações)**, vá para **Configuration wizard (Assistente de configuração)** e clique em **Start (Iniciar)**.
2. Selecione **Access Control (Controle de acesso)**.
3. Selecione **Secure Entry (Entrada segura)** e clique em **Next (Avançar)**.

No **AXIS Camera Station**:

4. Digite o endereço IP do controlador de porta, disponível na lista de dispositivos em **AXIS Camera Station>Configuration>Other Devices (AXIS Camera Station > Configuração > Outros dispositivos)**.
5. Para adicionar uma chave de autenticação, vá para **AXIS Camera Station>Configuration>Encrypted communication (AXIS Camera Station > Configuração > Comunicação criptografada)**.
6. Vá para **External Peripheral Authentication Key (Chave de autenticação de periférico externo)** e clique em **Show authentication key (Mostrar chave de autenticação)**.
7. Clique em **Copy key (Copiar chave)**.

No app **AXIS License Plate Verifier**:

8. Vá para **Authentication key (Chave de autenticação)** no assistente de configuração e cole a chave.
9. Clique em **Connect (Conectar)**.
10. Selecione o **Door controller name (Nome do controlador de porta)** no menu suspenso.
11. Selecione o **Reader name (Nome do leitor)** no menu suspenso.
12. Marque a opção **Turn on integration (Ativar integração)**.
13. Clique em **Next (Avançar)**.
14. Ajuste a área de interesse. Consulte *Ajuste a área de interesse na página 8*.
15. Clique em **Next (Avançar)** duas vezes e, em seguida, em **Finish (Concluir)**.

# AXIS P1465-LE-3 License Plate Verifier Kit

## Pesquisar eventos específicos

---

### Pesquisar eventos específicos

Use o recurso de pesquisa para procurar eventos usando vários critérios.

1. Vá para a página Web do aplicativo e selecione a guia **Event log (Log de eventos)**.
2. Selecione a data nos menus de calendário **Start time (Hora de início)** e **End time (Hora de término)**.
3. Insira a placa de licença no campo **Plate (Placa)** se desejar procurar por uma placa.
4. Clique no menu suspenso **ROI (Região de interesse)** para selecionar qual região de interesse ou se ambas devem ser relevantes na pesquisa.
5. Selecione **Direction (Direção)** para filtrar por entrada ou saída.
6. Para filtrar as placas de licença que pertencem à lista de permissão ou à lista de bloqueio, clique no menu suspenso **Access (Acesso)**.
7. Clique em **Search (Pesquisar)**.

Para voltar para o log atualizado em tempo real, clique em **Live (Tempo real)**.

#### Observação

Quando uma pesquisa for concluída, você poderá obter um breve resumo das estatísticas relativas a essa pesquisa.

Para mostrar qualquer descrição relacionada às placas de licença, clique no ícone de configurações e marque a opção **Show description (Mostrar descrição)**.

### Exportar e compartilhar resultados da pesquisa

Para exportar qualquer resultado de pesquisa como um arquivo CSV com as estatísticas daquele momento, clique em **Export (Exportar)** para salvar os resultados como um arquivo CSV.

Para copiar a API como um link que pode ser usado para exportar dados para sistemas de terceiros, clique em **Copy search link (Copiar link de pesquisa)**.

# AXIS P1465-LE-3 License Plate Verifier Kit

## Integração

---

### Integração

#### Use perfis para enviar eventos por push para vários servidores

Com perfis, você pode enviar por push um evento para diferentes servidores usando protocolos diferentes ao mesmo tempo. Para usar perfis:

1. Selecione um perfil no menu suspenso **Profiles (Perfis)**.
2. Configure a regra. Consulte *Informações sobre eventos push para software de outros fabricantes na página 34*.
3. Clique em **SAVE (Salvar)**.
4. Selecione um novo perfil no menu suspenso **Profiles (Perfis)**.

#### Informações sobre eventos push para software de outros fabricantes

##### Observação

O aplicativo envia as informações do evento no formato JSON. Para obter mais informações, faça login usando sua conta My Axis, acesse a *AXIS VAPIX Library* e selecione **AXIS License Plate Verifier**

Com esse recurso, você pode integrar software de outros fabricantes ao enviar os dados de eventos via TCP ou HTTP POST.

Antes de começar:

- A câmera deverá estar fisicamente instalada e conectada à rede.
  - O **AXIS License Plate Verifier** deverá estar pronto e em execução na câmera.
1. Vá para **Integration (Integração) > Push events (Eventos de push)**.
  2. Na lista suspensa **Protocol (Protocolo)**, selecione um dos seguintes protocolos:
    - TCP
    - HTTP POST
    - Digite o nome de usuário e a senha.
  3. No campo **Server URL (URL do servidor)**, digite o endereço e a porta do servidor no seguinte formato: 127.0.0.1:8080
  4. No campo **Device ID (ID do dispositivo)**, digite o nome do dispositivo ou deixe-o como está.
  5. Em **Event types (Tipos de eventos)**, selecione uma ou mais das seguintes opções:
    - **New (Nova)** significa a primeira detecção de uma placa de licença.
    - **Update (Atualização)** é uma correção de um caractere em uma placa previamente detectada ou quando uma direção é detectada à medida que a placa se move e é rastreada ao longo da imagem.
    - **Lost (Perdido)** é o último evento rastreado da placa de licença antes dela sair da imagem. Ele também contém a direção da placa.
  6. Para ativar o recurso, selecione **Send event data to server (Enviar dados de eventos para o servidor)**.
  7. Para reduzir a largura de banda ao usar HTTP POST, você pode selecionar **Do not to send images through HTTP POST (Não enviar imagens via HTTP POST)**.
  8. Clique em **Save (Salvar)**.

# AXIS P1465-LE-3 License Plate Verifier Kit

## Integração

---

### Observação

Para enviar eventos via HTTP POST, você pode usar um cabeçalho de autorização em vez de um nome de usuário e uma senha, acessar o campo **Auth-Header (Cabeçalho de autorização)** e adicionar um caminho a uma API de autenticação.

## Envio de imagens de placas de licença para um servidor

Com esse recurso, você pode enviar imagens de placas de licença para um servidor via FTP.

Antes de começar:

- A câmera deverá estar fisicamente instalada e conectada à rede.
  - O AXIS License Plate Verifier deverá estar pronto e em execução na câmera.
1. Vá para **Integration (Integração) > Push events (Eventos de push)**.
  2. Na lista suspensa **Protocol (Protocolo)**, selecione **FTP**.
  3. No campo **Server URL (URL do servidor)**, digite o endereço do servidor no seguinte formato:  
`ftp://10.21.65.77/LPR.`
  4. No campo **Device ID (ID do dispositivo)**, digite o nome do dispositivo. Uma pasta com este nome será criada para as imagens. As imagens são criadas com o seguinte formato: `timestamp_area of interest_direction_carID_license plate text_country.jpg`.
  5. Digite o nome de usuário e a senha para o servidor FTP.
  6. Selecione os modificadores de caminho e nome para os nomes de arquivos.
  7. Clique em **Done (Pronto)**.
  8. Em **Event types (Tipos de eventos)**, selecione uma ou mais das seguintes opções:
    - **New (Nova)** significa a primeira detecção de uma placa de licença.
    - **Update (Atualização)** é uma correção de um caractere em uma placa previamente detectada ou quando uma direção é detectada à medida que a placa se move e é rastreada ao longo da imagem.
    - **Lost (Perdido)** é o último evento rastreado da placa de licença antes dela sair da imagem. Ele também contém a direção da placa.

### Observação

A direção é incluída somente no nome do arquivo quando as opções **Lost (Perdido)** ou **Update (Atualizado)** são selecionadas.

9. Para ativar o recurso, selecione **Send event data to server (Enviar dados de eventos para o servidor)**.
10. Clique em **Save (Salvar)**.

### Observação

Observe que a imagem varia dependendo do tipo de modo de captura selecionado. Consulte *Ajuste das configurações de captura de imagem na página 10*.

### Observação

Se o envio de eventos falhar, o aplicativo reenviará até os 100 primeiros eventos de falha para o servidor. Ao usar FTP para enviar eventos para um servidor Windows, não use %c para nomear imagens que fornecem data e hora. Isso se deve ao fato de que o Windows não aceita os nomes definidos pela função %c para data e hora. Observe que isso não é um problema ao usar um servidor Linux.

# AXIS P1465-LE-3 License Plate Verifier Kit

## Integração

---

### Integração direta com 2N

Este exemplo descreve a integração direta com um dispositivo IP 2N.

Configure uma conta em seu dispositivo 2N:

1. Vá para o 2N IP Verso.
2. Vá para Services (Serviços) > HTTP API (API HTTP) > Account 1 (Conta 1).
3. Selecione Enable account (Ativar conta).
4. Selecione Camera access (Acesso à câmera).
5. Selecione License plate recognition (Reconhecimento de placas de licença).
6. Copie o endereço IP.

No app AXIS License Plate Verifier:

1. Vá para Integration (Integração) > Direct integration (Integração direta).
2. Adicione o endereço IP ou URL ao dispositivo 2N.
3. Selecione Connection type (Tipo de conexão).
4. Selecione o motivo do uso da barreira em Barrier is used for (A barreira é usada para).
5. Digite seu nome de usuário e senha.
6. Clique em Enable integration (Permitir integração).
7. Clique em Save (Salvar).

Para verificar se a integração está funcionando:

1. Vá para o 2N IP Verso.
2. Vá para Status > Events (Eventos).

### Integração ao Genetec Security Center

Este exemplo descreve a configuração de uma integração direta ao Genetec Security Center.

No Genetec Security Center:

1. Vá para Overview (Visão geral).
2. Certifique-se de que Database (Banco de dados), Directory (Diretório) e License (Licença) estejam online. Se não estiverem, execute todos os serviços Genetec e SQLEXPRESS no Windows.
3. Vá para Genetec Config Tool > Plugins.
4. Clique em Add an entity (Adicionar uma entidade).
5. Vá para Plugin (Plug-in) e selecione LPR plugin (Plug-in LPR).
6. Clique em Next (Avançar).
7. Clique em Next (Avançar).
8. Clique em Next (Avançar).
9. Selecione o plug-in LPR que você adicionou e vá para Data sources (Fontes de dados).



# AXIS P1465-LE-3 License Plate Verifier Kit

## Integração

---

Em ALPR reads API (ALPR lê API):

10. Marque Enabled (Ativada).
11. Em Name (Nome), digite: Plug-in REST API.
12. Em API path prefix (Prefixo do caminho da API), digite: lpr.
13. Em REST port (Porta REST), selecione 443.
14. Em WebSDK host (Host WebSDK), digite: localhost.
15. Em WebSDK port (Porta WebSDK), selecione 443.
16. Marque a opção Allow self signed certificates (Permitir certificados autoassinados).

Em Security Center events data source (Fonte de dados de eventos do Security Center):

17. Marque Enabled (Ativada).
18. Em Name (Nome), digite Security Center Lpr Events (Eventos de Lpr do Security Center).
19. Em Processing frequency (Frequência de processamento), selecione 5 sec (5 segundos) no menu suspenso.
20. Vá para a guia Data sinks (Coletores de dados).
21. Clique em +.
22. Em Type (Tipo), selecione Database (Banco de dados).
23. Selecione e configure o banco de dados:
  - Marque Enabled (Ativada).
  - Em Source (Fonte), marque Plugin REST API (API REST do plug-in) e Native ALPR Events (Eventos ALPR nativos).
  - Em Name (Nome), digite Reads DB (Lê banco de dados).
  - Em Include (Incluir), marque Reads (Leituras), Hits (Acertos) e Images (Imagens).
  - Vá para a guia Resources (Recursos).
  - Clique em Delete the database (Excluir o banco de dados) e, em seguida, Create a database (Criar um banco de dados).

Create an API user: (Criar um usuário da API:)

24. Vá para Config Tool > User Management (Ferramenta de configuração (Gerenciamento de usuários)).
25. Clique em Add an entity (Adicionar uma entidade).
26. Selecione User (Usuário).
27. Digite um nome de usuário e uma senha. Deixe os outros campos inalterados.
28. Selecione o usuário adicionado e vá para a guia Privileges (Privilégios).
29. Marque para permitir tudo sob Application privileges (Privilégios de aplicativos).
30. Marque para permitir Third-party ALPR reads API (ALPR de terceiros lê API).
31. Clique em Apply (Aplicar).

No app AXIS License Plate Verifier:

# AXIS P1465-LE-3 License Plate Verifier Kit

## Integração

---

1. Vá para a guia **Integration (Integração)**.
2. Selecione **Genetec Security Center** na lista suspensa.
3. Em **URL/IP**, digite seu endereço de acordo com este modelo: `https://endereço-do-servidor/api/v1/lpr/lpringestion/reads`.
4. Digite o nome de usuário e a senha do Genetec.
5. Clique em **Enable integration (Permitir integração)**.
6. Vá para a guia **Settings (Configurações)**.
7. Em **Security > HTTPS (Segurança > HTTPS)**.
8. Selecione **Self-signed (Autoassinado)** ou **CA-signed (Assinado por CA)** dependendo das configurações no Genetec Security Center.

No Genetec Security Center:

1. Vá para **Genetec Security desk**.
2. Em **Investigation (Investigação)**, clique em **Reads (Leituras)**.
3. Vá para a guia **Reads (Leituras)**.
4. Filtre o resultado de acordo com suas necessidades.
5. Clique em **Generate report (Gerar relatório)**.

### Observação

Você também pode ler a documentação da Genetec sobre integração de plug-ins de ALPR de terceiros. *Isso pode ser feito aqui (requer registro).*











# AXIS P1465-LE-3 License Plate Verifier Kit

## A interface Web

Para alcançar a interface Web do dispositivo, digite o endereço IP do dispositivo em um navegador da Web.

### Observação

O suporte aos recursos e às configurações descritas nesta seção variam para cada dispositivo. Este ícone  indica que o recurso ou configuração está disponível somente em alguns dispositivos.

-  Mostre ou oculte o menu principal.
-  Acesse as notas de versão.
-  Acesse a ajuda do produto.
-  Altere o idioma.
-  Defina o tema claro ou escuro.
-    O menu de usuário contém:
  - Informações sobre o usuário que está conectado.
  -  **Change account (Alterar conta)**: Saia da conta atual e faça login em uma nova conta.
  -  **Log out (Fazer logout)** : Faça logout da conta atual.
-  O menu de contexto contém:
  - **Analytics data (Dados de análise)**: Aceite para compartilhar dados de navegador não pessoais.
  - **Feedback (Comentários)**: Compartilhe qualquer feedback para nos ajudar a melhorar sua experiência de usuário.
  - **Legal**: Veja informações sobre cookies e licenças.
  - **About (Sobre)**: Exiba informações do dispositivo, incluindo versão do firmware e número de série.
  - **Legacy device interface (Interface de dispositivo legada)**: Altere a interface Web do dispositivo para a versão legada.

## Status

### Status de sincronização de horário

Mostra as informações de sincronização de NTP, incluindo se o dispositivo está em sincronia com um servidor NTP e o tempo restante até a próxima sincronização.

**NTP settings (Configurações de NTP)**: Exiba e atualize as configurações de NTP. Leva você para a página **Date and time (Data e hora)** na qual é possível alterar as configurações de NTP.

### Device info (Informações do dispositivo)

Mostra as informações do dispositivo, incluindo versão do firmware e número de série.

**Upgrade firmware (Atualizar firmware)**: Atualize o firmware em seu dispositivo. Abre a página **Maintenance (Manutenção)**, na qual é possível atualizar o firmware.

# AXIS P1465-LE-3 License Plate Verifier Kit

## A interface Web

---

### Gravações em andamento

Mostra as gravações em andamento e seu espaço de armazenamento designado.

**Gravações:** Exibir gravações em andamento e filtradas e suas fontes. Para obter mais informações, consulte *Gravações na página 53*.



Mostra o espaço de armazenamento no qual a gravação é salva.

### Connected clients (Clientes conectados)

Mostra o número de conexões e os clientes conectados.

**View details (Exibir detalhes):** Exiba e atualize a lista dos clientes conectados. A lista mostra endereço IP, protocolo, porta e PID/Processo de cada cliente.

## Vídeo



Clique para reproduzir o stream de vídeo ao vivo.



Clique para congelar o stream de vídeo ao vivo.



Clique para obter uma captura instantânea do stream de vídeo ao vivo. O arquivo é salvo na pasta "Downloads" do seu computador. O nome do arquivo de imagem é [snapshot\_AAAA\_MM\_DD\_HH\_MM\_SS.jpg]. O tamanho real do instantâneo depende da compactação que é aplicada do mecanismo de navegador da Web específico no qual o instantâneo é recebido. Portanto, o tamanho do instantâneo pode variar com a configuração de compactação real que é configurada no dispositivo.



Clique para mostrar as portas de saída de E/S. Use a chave para abrir ou fechar o circuito de uma porta, por exemplo, com o intuito de testar dispositivos externos.



Clique para ativar ou desativar manualmente a iluminação IR.



Clique para ativar ou desativar manualmente a luz branca.



Clique para acessar os controles na tela:

- **Predefined controls (Controles predefinidos):** ative para usar os controles na tela disponíveis.

- **Custom controls (Controles personalizados):** Clique em  **Add custom control (Adicionar controle personalizado)** para adicionar um controle na tela.





Inicia o lavador. Quando a sequência é iniciada, a câmera se move para a posição configurada para receber o spray de lavagem. Quando toda a sequência de lavagem é concluída, a câmera retorna para sua posição anterior. Esse ícone só é visível quando o lavador está conectado e configurado.







Inicia o limpador.



# AXIS P1465-LE-3 License Plate Verifier Kit

## A interface Web



  Clique e selecione uma posição predefinida para ir para a posição predefinida na visualização ao vivo. Ou clique em **Setup (Configuração)** para ir para a página da posição predefinida.

  Adiciona ou remove uma área de recuperação de foco. Quando uma área de recuperação de foco é adicionada, a câmera salva as configurações de foco naquela faixa de pan/tilt específica. Quando você define uma área de recuperação de foco e a câmera entra nessa área na visualização ao vivo, a câmera recupera o foco salvo anteriormente. É suficiente cobrir metade da área para a câmera recuperar o foco.





  Clique para selecionar um guard Tour e, em seguida, clique em **Start (Iniciar)** para executar o guard tour. Ou clique em **Setup (Configuração)** para ir para a página guard tours.

  Clique para ativar manualmente o aquecedor durante um período selecionado.

 Clique para iniciar uma gravação contínua do stream de vídeo ao vivo. Clique novamente para parar a gravação. Se uma gravação estiver em andamento, ela será retomada automaticamente depois de uma reinicialização.

  Clique para exibir o armazenamento configurado para o dispositivo. Para configurar o armazenamento, você deve estar conectado como administrador.

 Clique para acessar mais configurações:

- **Video format (Formato de vídeo):** selecione o formato de codificação que será usado na visualização ao vivo.
- **Client stream information (Informações de stream do cliente):** ative para exibir informações dinâmicas sobre o stream de vídeo usado pelo navegador que apresenta o stream de vídeo ao vivo. As informações de taxa de bits são diferentes das informações apresentadas em uma sobreposição de texto devido às diferentes fontes de informações. A taxa de bits nas informações do stream do cliente é a taxa de bits do último segundo, proveniente do driver de codificação do dispositivo. A taxa de bits na sobreposição é a taxa de bits média nos últimos 5 segundos, proveniente do navegador. Os dois valores cobrem apenas o stream de vídeo bruto, sem a largura de banda adicional gerada ao ser transportado pela rede via UDP/TCP/HTTP.
- **Adaptive stream (Stream adaptativo):** ative para adaptar a resolução da imagem à resolução real do cliente de exibição, a fim de aprimorar a experiência do usuário e impedir uma possível sobrecarga do hardware do cliente. O stream adaptativo é aplicado somente ao visualizar o stream de vídeo ao vivo na interface da Web em um navegador. Quando o stream adaptativo está ativado, a taxa de quadros máxima é 30 fps. Se você capturar um instantâneo com o stream adaptativo ativado, será usada a resolução de imagem selecionada pelo stream adaptativo.
- **Level grid (Grade de nível):** clique em  para exibir a grade de nível. Essa grade ajuda você a decidir se a imagem está alinhada horizontalmente. Clique em  para ocultá-la.
- **Pixel counter (Contador de pixels):** Clique em  para mostrar o contador de pixels. Arraste e redimensione a caixa para acomodar sua área de interesse. Você também pode definir o tamanho em pixels da caixa nos campos **Width (Largura)** e **Height (Altura)**.
- **Refresh (Atualizar):** Clique em  para atualizar a imagem estática na visualização ao vivo.
- **PTZ controls (Controles de PTZ)**  : Ative para exibir controles de PTZ na visualização ao vivo.

**1:1** Clique para mostrar a visualização ao vivo na resolução máxima. Se a resolução máxima for maior que o tamanho da sua tela, use a imagem menor para navegar.

 Clique para exibir o stream de vídeo ao vivo em tela cheia. Pressione ESC para sair do modo de tela cheia.

# AXIS P1465-LE-3 License Plate Verifier Kit

## A interface Web

### Instalação

**Capture mode** ⓘ : um modo de captura é uma configuração predefinida que determina como a câmera captura as imagens. Quando você altera o modo de captura, várias outras configurações podem ser afetadas, como áreas de exibição e máscaras de privacidade.

**Mounting position (Posição de montagem)** ⓘ : a orientação da imagem pode mudar de acordo com a montagem da câmera.

**Power line frequency (Frequência da linha de alimentação)**: Para minimizar a cintilação da imagem, selecione a frequência utilizada em sua região. As regiões norte-americanas e o Brasil normalmente usam 60 Hz. O resto do mundo usa principalmente 50 Hz. Se não tiver certeza sobre a frequência da linha de alimentação da sua região, entre em contato com as autoridades locais.

**Rotate (Girar)**: selecione a orientação desejada para a imagem.

**Zoom**: Use o controle deslizante para ajustar o nível de zoom.

**Focus (Foco)**: Use o controle deslizante para definir o foco manualmente.

**AF**: clique para fazer a câmera focalizar na área selecionada. Se você não selecionar uma área de foco automático, a câmera focalizará na cena inteira.

**Autofocus area (Área de foco automático)**: Clique em  para exibir a área de foco automático. Essa área deve incluir a área de interesse.

**Reset focus (Redefinir foco)**: Clique para que o foco retorne à sua posição original.

### Correção de imagem

#### Importante

Nós recomendamos o uso de vários recursos de correção de imagem ao mesmo tempo, pois isso pode gerar problemas de desempenho.

**Barrel distortion correction (BDC) (Correção de distorção de barril (BDC))** ⓘ : ative para obter uma imagem mais reta caso ela sofre de distorção em barril. A distorção em barril é um efeito da lente que faz com que a imagem apareça curva e dobrada para fora. Essa condição é vista com mais facilidade quando o zoom da imagem está afastado.

**Crop (Recortar)** ⓘ : use o controle deslizante para ajustar o nível de correção. Um nível menor significa que a largura da imagem será mantida às custas da altura e da resolução da imagem. Um nível maior significa que a altura e a resolução da imagem são mantidas às custas da largura da imagem.

**Remove distortion (Remover distorção)** ⓘ : use o controle deslizante para ajustar o nível de correção. Pucker (Franzido) significa que a largura da imagem será mantida às custas da altura e da resolução da imagem. Bloat (Inchado) significa que a altura e a resolução da imagem são mantidas às custas da largura da imagem.

**Image stabilization (Estabilização de imagem)** ⓘ : ative para obter uma imagem mais suave e estável com menos desfoque. Recomendamos usar a estabilização de imagem ambientes em que o dispositivo é montado em um local exposto e sujeito a vibrações, por exemplo, devido a ventos ou tráfego próximo.

**Focal length (Distância focal)** ⓘ : use o controle deslizante para ajustar a distância focal. Um valor mais elevado produz uma ampliação maior e um ângulo de visão mais estreito, enquanto um valor menor diminui a ampliação e amplia o ângulo de visão.

# AXIS P1465-LE-3 License Plate Verifier Kit

## A interface Web

**Stabilizer margin (Margem do estabilizador)** ⓘ : Use o controle deslizante para ajustar o tamanho da margem do estabilizador, o qual determina o nível de vibração a ser estabilizado. Se o produto estiver montado em um ambiente com muita vibração, mova o controle deslizante para **Max (Máximo)**. O resultado será a captura de uma cena menor. Se o ambiente apresentar menos vibrações, mova o controle deslizante para **Min (Mínimo)**.

**Straighten image (Endireitar imagem)** ⓘ : ative e use o controle deslizante para endireitar a imagem horizontalmente girando-a e recortando-a digitalmente. Essa funcionalidade é útil quando não é possível montar a câmera perfeitamente nivelada. O ideal é endireitar a imagem durante a instalação.



: Clique para exibir uma grade de apoio na imagem.



: Clique para ocultar a grade.

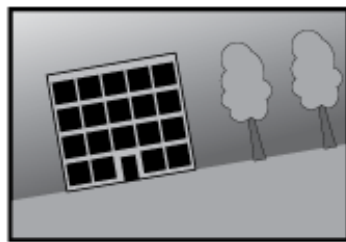

*A imagem antes e depois do endireitamento.*

## Imagem

### Aparência

**Scene profile (Perfil de cena)** ⓘ : selecione um perfil de cena adequado para seu cenário de vigilância. Um perfil de cena otimiza as configurações de imagem, incluindo nível de cor, brilho, nitidez, contraste e contraste local, para um ambiente ou uma finalidade específica.

- **Forensic (Forense)**: adequado para fins de vigilância.
- **Indoor (Áreas internas)** ⓘ : adequado para ambientes internos.
- **Outdoor (Áreas externas)** ⓘ : adequado para ambientes externos.
- **Vivid (Vívido)**: útil para fins de demonstração.
- **Traffic overview (Visão geral do tráfego)**: adequado para monitorar tráfego de veículos.

**Saturation (Saturação)**: use o controle deslizante para ajustar a intensidade das cores. Por exemplo, é possível gerar uma imagem em tons de cinza.

# AXIS P1465-LE-3 License Plate Verifier Kit

## A interface Web



**Contrast (Contraste):** use o controle deslizante para ajustar a diferença entre claro e escuro.

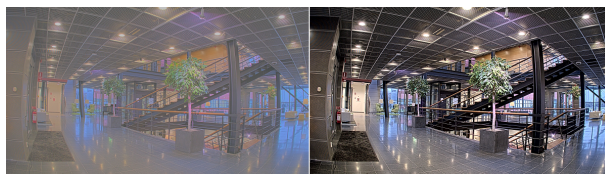

**Brightness (Brilho):** use o controle deslizante para ajustar a intensidade de luz. Isso pode facilitar a visualização dos objetos. O brilho é aplicado após a captura da imagem e não afeta as informações existentes na imagem. Para obter mais detalhes de uma área escura, geralmente é melhor aumentar o ganho ou o tempo de exposição.

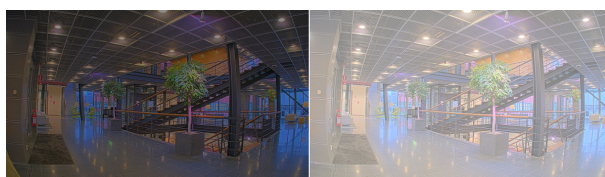

**Sharpness (Nitidez):** use o controle deslizante para fazer com que os objetos na imagem pareçam mais nítidos por meio do ajuste do contraste das bordas. Se você aumentar a nitidez, também aumentará a taxa de bits e, conseqüentemente, o espaço de armazenamento necessário.

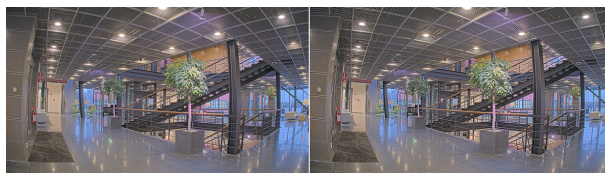

### Amplio alcance dinâmico

**WDR** ⓘ : ative para tornar visíveis tanto as áreas escuras quanto as áreas claras da imagem.

**Local contrast (Contraste local)** ⓘ : use o controle deslizante para ajustar o contraste da imagem. Quanto mais alto for o valor, maior será o contraste entre áreas escuras e claras.

**Tone mapping (Mapeamento de tons)** ⓘ : use o controle deslizante para ajustar a quantidade de mapeamento de tons que é aplicada à imagem. Se o valor for definido como zero, somente a correção de gama padrão será aplicada, enquanto um valor mais alto aumentará a visibilidade das partes mais escuras e mais claras da imagem.

### Balanco de branco









# AXIS P1465-LE-3 License Plate Verifier Kit

## A interface Web

Quando a câmera detecta a temperatura da cor da luz recebida, ela pode ajustar a imagem para fazer as cores parecerem mais naturais. Se isso não for suficiente, você pode selecionar uma fonte de luz adequada na lista.

A configuração de balanço de branco automático reduz o risco de cintilação das cores adaptando-se a mudanças de forma gradual. Se a iluminação for alterada, ou quando a câmera for ligada pela primeira vez, até 30 segundos poderão ser necessários para a adaptação à nova fonte de luz. Se houver mais de um tipo de fonte de luz em uma cena, ou seja, elas apresentam temperatura de cores diferentes, a fonte de luz dominante atuará como referência para o algoritmo de balanço de branco automático. Esse comportamento poderá ser sobrescrito com a escolha de uma configuração de balanço de branco fixa que corresponda à fonte de luz que você deseja usar como referência.

### Light environment (Ambiente de iluminação):

- **Automatic (Automático):** identificação e compensação automáticas da cor da fonte de luz. Essa é a configuração recomendada que pode ser usada na maioria das situações.
- **Automatic – outdoors (Automático – Ambientes externos)**  : identificação e compensação automáticas da cor da fonte de luz. Essa é a configuração recomendada que pode ser usada na maioria das situações de ambientes externos.
- **Custom – indoors (Personalizado – ambientes internos)**  : ajuste de cores fixo para ambientes com alguma iluminação artificial (não fluorescente), bom para temperaturas de cor normais ao redor de 2.800 K.
- **Custom – outdoors (Personalizado – ambientes externos)**  : ajuste de cores fixo para condições de tempo ensolaradas com temperatura de cor de cerca de 5.500 K.
- **Fixed – fluorescent 1 (Fixo – luz fluorescente 1):** ajuste de cores fixo para iluminação fluorescente com temperatura de cor de cerca de 4.000 K.
- **Fixed – fluorescent 2 (Fixo – luz fluorescente 2):** ajuste de cores fixo para iluminação fluorescente com temperatura de cor de cerca de 3.000 K.
- **Fixed – indoors (Fixo – ambientes internos):** ajuste de cores fixo para ambientes com alguma iluminação artificial (não fluorescente), bom para temperaturas de cor normais ao redor de 2.800 K.
- **Fixed – outdoors 1 (Fixo – ambientes externos 1):** ajuste de cores fixo para condições de tempo ensolaradas com temperatura de cor de cerca de 5.500 K.
- **Fixed – outdoors 2 (Fixo – ambientes externos 2):** ajuste de cores fixo para condições de tempo nubladas com temperatura de cor de cerca de 6.500 K.
- **Street light – mercury (Iluminação pública – mercúrio)**  : ajuste de cores fixo para a emissão ultravioleta das lâmpadas de vapor de mercúrio muito comuns em iluminação pública.
- **Street light – sodium (Iluminação pública – sódio)**  : ajuste de cores fixo para compensar a cor amarelo-alaranjada das lâmpadas de vapor de sódio muito comuns em iluminação pública.
- **Hold current (Manter atuais):** mantém as configurações atuais e não compensa alterações na iluminação.
- **Manual**  : fixa o balanço de branco com a ajuda de um objeto branco. Arraste o círculo para um objeto que deseje que a câmera interprete como branco na imagem de visualização ao vivo. Use os controles deslizantes **Red balance (Balanço de vermelho)** e **Blue balance (Balanço de azul)** para ajustar o balanço de branco manualmente.

### Day-night mode (diurno/noturno)

# AXIS P1465-LE-3 License Plate Verifier Kit

## A interface Web

### IR-cut filter (Filtro de bloqueio de infravermelho):

- **Auto:** selecione para ativar e desativar automaticamente o filtro de bloqueio de infravermelho. Quando a câmera está no modo diurno, o filtro de bloqueio de infravermelho é ativado e bloqueia luz infravermelha recebida. No modo noturno, o filtro de bloqueio de infravermelho é desativado e aumenta a sensibilidade da câmera à luz.
- **On (Ativado):** selecione para ativar o filtro de bloqueio de infravermelho. A imagem está em cores, mas com sensibilidade reduzida à luz.
- **Off (Desativado):** selecione para desativar o filtro de bloqueio de infravermelho. A imagem permanece em preto e branco para uma maior sensibilidade à luz.

**Threshold (Limite):** use o controle deslizante para ajustar o limiar de luz em que a câmera alterna do modo diurno para o modo noturno.

- Mova o controle deslizante em direção a **Bright (Brilho)** para reduzir o limite para o filtro de bloqueio de infravermelho. A câmera alternará para o modo noturno mais cedo.
- Mova o controle deslizante em direção a **Dark (Escuro)** para aumentar o limite do filtro de bloqueio de infravermelho. A câmera alternará para o modo noturno mais tarde.

### Luz IR

se o seu dispositivo não tiver iluminação integrada, esses controles estarão disponíveis somente quando você conectar um acessório Axis compatível.

**Allow illumination (Permitir iluminação):** ative para que a câmera use a luz integrada no modo noturno.

**Synchronize illumination (Sincronizar iluminação):** ative para sincronizar automaticamente a iluminação com a luz do ambiente. A sincronização entre dia e noite funcionará somente se o filtro de bloqueio de infravermelho estiver configurado como **Auto** ou **Off (Desativado)**.

**Automatic illumination angle (Ângulo de iluminação automático) ** : ative para usar o ângulo de iluminação automático.

**Illumination angle (Ângulo de iluminação) ** : use o controle deslizante para definir manualmente o ângulo de iluminação, por exemplo, se o ângulo tiver que ser diferente do ângulo de visão da câmera. Se a câmera tiver um ângulo de visão amplo, você poderá reduzir o ângulo de iluminação, o que é equivalente a uma posição de aproximação maior. Isso resultará em cantos escuros na imagem.

**Comprimento de onda IR ** : selecione o comprimento de onda desejado para a luz IR.

**White light (Luz branca) ** :

**Allow illumination (Permitir iluminação) ** : Ative para que a câmera use luz branca no modo noturno.

**Synchronize illumination (Sincronizar iluminação) ** : ative para sincronizar automaticamente a luz branca com a luz do ambiente.









### Exposure (Exposição)

selecione um modo de exposição para reduzir efeitos irregulares altamente variáveis na imagem, por exemplo, cintilação produzida por diferentes tipos de fontes de iluminação. Recomendamos o uso do modo de exposição automática, ou o uso da mesma frequência da sua rede elétrica.

# AXIS P1465-LE-3 License Plate Verifier Kit

## A interface Web





### Exposure mode (Modo de exposição):

- **Automatic (Automático):** a câmera ajusta a abertura, o ganho e o obturador automaticamente.
- **Automatic aperture (Abertura automática) ** : A câmera ajusta a abertura e o ganho automaticamente. O obturador é fixo.
- **Obturador automático ** : A câmera ajusta o obturador e o ganho automaticamente. A abertura é fixa.
- **Hold current (Manter atuais):** Bloqueia as configurações de exposição atuais.
- **Flicker-free (Sem cintilação) ** : a câmera ajusta a abertura e o ganho automaticamente, e usa somente as seguintes velocidades de obturador: 1/50 s (50 Hz) e 1/60 s (60 Hz).
- **Flicker-free 50 Hz (Sem cintilação 50 Hz) ** : a câmera ajusta a abertura e o ganho automaticamente, e usa a velocidade de obturador de 1/50 s.
- **Flicker-free 60 Hz (Sem cintilação 60 Hz) ** : a câmera ajusta a abertura e o ganho automaticamente, e usa a velocidade de obturador de 1/60 s.
- **Flicker-reduced (Redução de cintilação) ** : o mesmo que sem cintilação, mas a câmera pode usar velocidades de obturador superiores a 1/100 s (50 Hz) e 1/120 s (60 Hz) para cenas mais claras.
- **Flicker-reduced 50 Hz (Redução de cintilação 50 Hz) ** : o mesmo que sem cintilação, mas a câmera pode usar velocidades de obturador superiores a 1/100 s para cenas mais claras.
- **Flicker-reduced 60 Hz (Redução de cintilação 60 Hz) ** : o mesmo que sem cintilação, mas a câmera pode usar velocidades de obturador superiores a 1/120 s para cenas mais claras.
- **Manual ** : A abertura, o ganho e o obturador são fixos.

**Exposure zone (Zona de exposição) ** : Use zonas de exposição para otimizar a exposição em uma parte selecionada da cena, por exemplo, a área na frente de uma porta de entrada.

### Observação

As zonas de exposição estão relacionadas à imagem original (sem rotação), e os nomes das zonas aplicam-se à imagem original. Isso significa que, por exemplo, se o stream de vídeo for girado em 90°, a zona superior se tornará a zona direita e a esquerda passará a ser a inferior no stream.

- **Automatic (Automático):** opção adequada para a maioria das situações.
- **Center (Centro):** usa uma área fixa no centro da imagem para calcular a exposição. A área tem tamanho e posição fixos na visualização ao vivo.
- **Full (Total) ** : usa a visualização ao vivo inteira para calcular a exposição.
- **Upper (Superior) ** : usa uma área com tamanho e posição fixos na parte superior da imagem para calcular a exposição.
- **Lower (Inferior) ** : usa uma área com tamanho e posição fixos na parte inferior da imagem para calcular a exposição.
- **Left (Esquerda) ** : usa uma área com tamanho e posição fixos na parte esquerda da imagem para calcular a exposição.
- **Right (Direita) ** : usa uma área com tamanho e posição fixos na parte direita da imagem para calcular a exposição.
- **Spot (Pontual):** usa uma área com tamanho e posição fixos na visualização ao vivo para calcular a exposição.
- **Custom (Personalizada):** usa uma área na visualização ao vivo para calcular a exposição. É possível ajustar o tamanho e a posição da área.

# AXIS P1465-LE-3 License Plate Verifier Kit

## A interface Web

**Max shutter (Obturador máximo):** selecione a velocidade do obturador para proporcionar a melhor imagem. Velocidades de obturador mais lentas (exposição mais longa) podem causar desfoque quando há movimento. Velocidades muito altas podem afetar a qualidade da imagem. O obturador máximo trabalha em conjunto com o ganho máximo para aprimorar a imagem.

**Max gain (Ganho máximo):** selecione o ganho máximo adequado. Se você aumentar o ganho máximo, o nível de visibilidade dos detalhes em imagens escuras aumentará, mas o nível de ruído também aumentará. O aumento no ruído também pode resultar no aumento do uso de largura de banda e de requisitos de capacidade de armazenamento. Se você definir o ganho máximo como um valor elevado, as imagens poderão diferir bastante se as condições de iluminação forem muito diferentes entre o dia e a noite. O ganho máximo trabalha em conjunto com o obturador máximo para aprimorar a imagem.

**Motion-adaptive exposure (Exposição adaptativa ao movimento)** ⓘ : Selecione para reduzir o desfoque por movimento em condições de pouca iluminação.

**Blur-noise trade-off (Compromisso desfoque/ruído):** use o controle deslizante para ajustar a prioridade entre desfoque por movimento e ruído. Se desejar priorizar a largura de banda reduzida e obter menos ruído às custas de detalhes em objetos móveis, mova o controle deslizante para **Low noise (Ruído baixo)**. Se desejar priorizar a preservação de detalhes em objetos móveis às custas de ruído e largura de banda, mova o controle deslizante para **Low motion blur (Desfoque por movimento baixo)**.

### Observação

Você pode alterar a exposição mediante o ajuste do tempo de exposição ou do ganho. Se você aumentar o tempo de exposição, obterá mais desfoque por movimento. Se aumentar o ganho, obterá mais ruído. Se você ajustar o **Blur-noise trade-off (Compromisso desfoque/ruído)** para **Low noise (Ruído baixo)**, a exposição automática priorizará tempos de exposição mais longos em relação ao ganho crescente, bem como o contrário se você ajustar o compromisso para **Low motion blur (Desfoque por movimento baixo)**. O ganho e o tempo de exposição eventualmente atingirão seus valores máximos em condições de pouca iluminação, independentemente da prioridade definida.

**Lock aperture (Travar abertura)** ⓘ : ative para manter o tamanho da abertura definido pelo controle deslizante **Aperture (Abertura)**. Desative para permitir que a câmera ajuste automaticamente o tamanho da abertura. Por exemplo, você pode bloquear a abertura para cenas com condições de iluminação permanentes.

**Aperture (Abertura)** ⓘ : Use o controle deslizante para ajustar o tamanho da abertura, ou seja, a quantidade de luz que passa pela lente. A fim de possibilitar que mais luz entre no sensor e, assim, produzir uma imagem mais clara em condições de pouca luz, mova o controle deslizante para **Open (Aberta)**. Uma abertura mais ampla também reduz a profundidade do campo, o que significa que objetos muito próximos ou muito afastados da câmera poderão aparecer fora de foco. Para aumentar a região da imagem em foco, mova o controle deslizante para **Closed (Fechada)**.

**Exposure level (Nível de exposição):** use o controle deslizante para ajustar a exposição da imagem.

**Defog (Remoção de névoa)** ⓘ : ative para detectar os efeitos de névoa e removê-los automaticamente para produzir uma imagem mais clara.

### Observação

Recomendamos que você não ative **Defog (Remoção de névoa)** em cenas com baixo contraste, grandes variações de nível de luz, ou quando o foco automático estiver ligeiramente desativado. Isso pode afetar a qualidade da imagem, por exemplo, aumentando o contraste. Além disso, o excesso de luz pode afetar negativamente a qualidade da imagem quando a remoção de névoa está ativa.

## Optics (Óptica)

# AXIS P1465-LE-3 License Plate Verifier Kit

## A interface Web

**Temperature compensation (Compensação de temperatura):** Ative para que a posição do foco seja corrigida de acordo com a temperatura na óptica.

**IR compensation (Compensação de IR)**  : Ative se desejar que a posição de foco seja corrigida quando o filtro de bloqueio de infravermelho estiver desativado e houver luz infravermelha.

**Calibrate zoom and focus (Calibrar zoom e foco):** Clique para redefinir a óptica e as configurações de zoom e foco para a posição padrão de fábrica. Isso será necessário se a parte óptica perder a calibração durante o transporte ou se o dispositivo tiver sido exposto a vibrações extremas.

### Stream

#### General (Geral)

**Resolution (Resolução):** selecione a resolução de imagem adequada para a cena de vigilância. Uma resolução maior aumenta a largura de banda e o armazenamento.

**Frame rate (Taxa de quadros):** para evitar problemas de largura de banda na rede ou reduzir o tamanho do armazenamento, você pode limitar a taxa de quadros a um valor fixo. Se a taxa de quadros for definida como zero, ela será mantida na maior taxa possível sob as condições atuais. Uma taxa de quadros mais alta exige mais largura de banda e capacidade de armazenamento.

**Compression (Compactação):** use o controle deslizante para ajustar a compactação da imagem. Uma compactação alta resulta em taxa de bits e qualidade de imagem menores. Uma compactação baixa aumenta a qualidade da imagem, mas usa mais largura de banda e armazenamento durante a gravação.

**Signed video (Vídeo assinado)**  : ative para adicionar o recurso de vídeo assinado ao vídeo. O vídeo assinado protege o vídeo contra violação ao adicionar assinaturas de criptografia ao vídeo.

#### Zipstream

Zipstream é uma tecnologia de redução da taxa de bits otimizada para vigilância por vídeo que reduz a taxa de bits média em um stream H.264 ou H.265 em tempo real. A Axis Zipstream aplica uma taxa de bits elevada em cenas com muitas regiões de interesse, por exemplo, em cenas que contêm objetos móveis. Quando a cena é mais estática, a Zipstream aplica uma taxa de bits inferior, reduzindo a necessidade de armazenamento. Para saber mais, consulte *Redução da taxa de bits com Axis Zipstream*

Selecione a **Strength (Intensidade)** da redução de taxa de bits:

- **Off (Desativada):** sem redução da taxa de bits.
- **Low (Baixa):** não há degradação de qualidade visível na maioria das cenas. Essa é a opção padrão e pode ser usada em todos os tipos de cenas para reduzir a taxa de bits.
- **Medium (Médio):** efeitos visíveis em algumas cenas com menos ruído e nível de detalhes ligeiramente inferior em regiões de menos interesse (por exemplo, quando não houver movimento).
- **High (Alto):** efeitos visíveis em algumas cenas com menos ruído e nível de detalhes inferior em regiões de menos interesse (por exemplo, quando não houver movimento). Recomendamos esse nível para dispositivos conectados à nuvem e dispositivos que usam armazenamento local.
- **Higher (Mais alto):** efeitos visíveis em algumas cenas com menos ruído e nível de detalhes inferior em regiões de menos interesse (por exemplo, quando não houver movimento).
- **Extreme (Extremo):** efeitos visíveis na maioria das cenas. A taxa de bits é otimizada para minimizar o armazenamento.

**Optimize for storage (Otimizar para armazenamento):** Ative-a para minimizar a taxa de bits enquanto mantém a qualidade. A otimização não se aplica ao stream mostrado no cliente Web. Esse recurso só poderá ser usado se seu VMS oferecer suporte a quadros B. Ativar a opção **Optimize for storage (Otimizar para armazenamento)** também ativa o **Dynamic GOP (Grupo de imagens dinâmico)**.

**Dynamic FPS (FPS dinâmico) (quadros por segundo):** ative para que a largura de banda varie com base no nível de atividade na cena. Mais atividade exigirá mais largura de banda.

**Lower limit (Limite inferior):** insira um valor para ajustar a taxa de quadros entre FPS mínimo e o fps padrão do stream com base na movimentação na cena. Nós recomendamos que você use o limite inferior em cenas com movimentação muito baixa, em que o fps pode cair para 1 ou menos.

# AXIS P1465-LE-3 License Plate Verifier Kit

## A interface Web

**Dynamic GOP (Grupo de imagens dinâmico):** ative para ajustar dinamicamente o intervalo entre quadros I com base no nível de atividade na cena.

**Upper limit (Limite superior):** insira um comprimento de GOP máximo, ou seja, o número máximo de quadros P entre dois quadros I. Um quadro I é um quadro de imagem autônomo que é independente de outros quadros.

**P-frames (Quadros P):** Um quadro P é uma imagem prevista que mostra somente as alterações na imagem do quadro anterior. insira a quantidade desejada de quadros P. Quanto maior for o número, menor será a largura de banda necessária. No entanto, se houver congestionamento na rede, poderá haver deterioração perceptível na qualidade do vídeo.

### Bitrate control (Controle de taxa de bits)

- **Average (Média):** selecione para ajustar automaticamente a taxa de bits durante um período mais longo e proporcionar a melhor qualidade de imagem possível com base no armazenamento disponível.
  -  Clique para calcular a taxa-alvo de bits com base em armazenamento disponível, tempo de retenção e limite da taxa de bits.
  - **Target bitrate (Taxa-alvo de bits):** insira a taxa-alvo de bits desejada.
  - **Retention time (Tempo de retenção):** insira o número de dias que deseja manter as gravações.
  - **Storage (Armazenamento):** mostra o armazenamento estimado que pode ser usado para o stream.
  - **Maximum bitrate (Taxa de bits máxima):** ative para definir um limite para a taxa de bits.
  - **Bitrate limit (Limite da taxa de bits):** insira um limite para a taxa de bits que seja superior à taxa-alvo de bits.
- **Maximum (Máxima):** selecione para definir uma taxa de bits máxima instantânea do stream com base na largura de banda da rede.
  - **Maximum (Máxima):** insira a taxa de bits máxima.
- **Variable (Variável):** selecione para permitir que a taxa de bits varie de acordo com o nível de atividade na cena. Mais atividade exigirá mais largura de banda. Recomendamos essa opção para a maioria das situações.

### Orientation (Orientação)

**Mirror (Espelhar):** Ative para espelhar a imagem.

### Audio (Áudio)



**Include (Incluir):** ative para usar áudio no stream de vídeo.

**Source (Fonte)**  : selecione a fonte de áudio que deseja usar.

**Stereo (Estéreo)**  : ative para incluir áudio integrado, ou áudio de um microfone externo.



### Sobreposições

**+** : clique para adicionar uma sobreposição. Selecione o tipo de sobreposição na lista suspensa:

- **Text (Texto):** selecione para mostrar um texto integrado à imagem da visualização ao vivo e visível em todas as exibições, gravações e instantâneos. Você pode inserir texto próprio e também pode incluir modificadores pré-configurados para mostrar automaticamente a hora, data, taxa de quadros etc.
  -  : clique para adicionar o modificador de data %F para mostrar aaaa-mm-dd.
  -  : clique para adicionar o modificador de hora %X para mostrar hh:mm:ss (formato de 24 horas).
  - **Modifiers (Modificadores):** clique para selecionar quaisquer modificadores mostrados na lista para adicioná-los à caixa de texto. Por exemplo, %a mostra o dia da semana.
  - **Size (Tamanho):** selecione o tamanho de fonte desejado.

# AXIS P1465-LE-3 License Plate Verifier Kit

## A interface Web

- **Appearance (Aparência):** selecione a cor do texto e o fundo, por exemplo, texto branco sobre fundo preto (padrão).
-  : selecione a posição da sobreposição na imagem.
- **Image (Imagem):** selecione para mostrar uma imagem estática sobre o stream de vídeo. Você pode usar arquivos .bmp, .png, .jpeg e .svg.  
Para fazer upload de uma imagem, clique em **Images (Imagens)**. Antes de fazer upload de uma imagem, você pode escolher:
  - **Scale with resolution (Dimensionamento com resolução):** selecione para dimensionar automaticamente a imagem de sobreposição para adequá-la à resolução do vídeo.
  - **Use transparency (Usar transparência):** selecione e insira o valor hexadecimal RGB para a respectiva cor. Use o formato RRGGBB. Exemplos de valores hexadecimais são: FFFFFFF para branco, 000000 para preto, FF0000 para vermelho, 6633FF para azul e 669900 para verde. Somente para imagens .bmp.
- **Streaming indicator (Indicador de streaming)**  : selecione para mostrar uma animação sobre o stream de vídeo. A animação indica que o stream de vídeo está ao vivo, mesmo quando a cena não contém nenhum movimento.
  - **Appearance (Aparência):** selecione a cor da animação e a cor de fundo, por exemplo, animação vermelha em fundo transparente (padrão).
  - **Size (Tamanho):** selecione o tamanho de fonte desejado.
  -  : selecione a posição da sobreposição na imagem.

## Áreas de exibição

- + : Clique para criar uma área de exibição.
-  Clique na área de exibição para acessar as configurações.
- Name (Nome):** insira um nome para a área de exibição. O comprimento máximo é 64 caracteres.
- Aspect ratio (Proporção):** selecione a proporção desejada. A resolução será ajustada automaticamente.
- PTZ:** ative para usar a funcionalidade pan, tilt e zoom na área de exibição.

## Máscaras de privacidade

- + : Clique para criar uma máscara de privacidade.
- Privacy masks (Máscaras de privacidade):** clique para mudar a cor de todas as máscaras de privacidade ou excluir todas as máscaras permanentemente.
- Cell size (Tamanho da célula):** Se você escolher a cor do mosaico, as máscaras de privacidade aparecerão como padrões de pixels. Use o controle deslizante para alterar o tamanho dos pixels.
-  **Mask x (Máscara x):** clique para renomear, desativar ou excluir permanentemente a máscara.

# AXIS P1465-LE-3 License Plate Verifier Kit

## A interface Web

---

### Áudio

#### Visão geral

**Locate device (Localizar dispositivo):** Reproduz um som que ajudará você a identificar o alto-falante. Para alguns produtos, o dispositivo piscará um LED.

**Calibrate (Calibrar)**  : Calibrar o alto-falante.

**Launch AXIS Audio Manager Edge (Iniciar AXIS Audio Manager Edge):** Inicie o aplicativo.

#### Configurações do dispositivo

**Input (Entrada):** ative ou desative a entrada de áudio. Mostra o tipo de entrada.

**Allow stream extraction (Permitir extração de stream)**  : ative para permitir a extração de streams.

**Input type (Tipo de entrada)**  : selecione o tipo de entrada; por exemplo, microfone interno ou linha.

**Power type (Tipo de alimentação)**  : selecione o tipo de alimentação para a entrada.

**Apply changes (Aplicar alterações)**  : Aplique sua seleção.

**Separate gain controls (Controles de ganho separados)**  : ative para ajustar o ganho separadamente para cada tipo de entrada.

**Automatic gain control (Controle de ganho automático)**  : ative para adaptar dinamicamente o ganho às alterações no som.

**Gain (Ganho):** use o controle deslizante para mudar o ganho. Clique no ícone de microfone para silenciar ou remover o silenciamento.

**Output (Saída):** mostra o tipo de saída.

**Gain (Ganho):** use o controle deslizante para mudar o ganho. Clique no ícone de alto-falante para silenciar ou remover o silenciamento.

#### Stream

**Encoding (Codificação):** selecione a codificação que será usada para o streaming da fonte de entrada. Você só poderá escolher a codificação se a entrada de áudio estiver ativada. Se a entrada de áudio estiver desativada, clique em **Enable audio input (Ativar entrada de áudio)** para ativá-la.



# AXIS P1465-LE-3 License Plate Verifier Kit

## A interface Web

---

### Gravações



Clique para filtrar as gravações.

**From (De):** mostra as gravações realizadas depois de determinado ponto no tempo.

**To (Até):** mostra as gravações até determinado ponto no tempo.

**Source (Fonte) ⓘ** : mostra gravações com base na fonte. A fonte refere-se ao sensor.

**Event (Evento):** mostra gravações com base em eventos.

**Storage (Armazenamento):** mostra gravações com base no tipo de armazenamento.

**Ongoing recordings (Gravações em andamento):** Mostra todas as gravações em andamento na câmera.



Inicie uma gravação na câmera.



Escolha o dispositivo de armazenamento que será usado para salvar.



Pare uma gravação na câmera.

As gravações acionadas serão encerradas quando forem interrompidas manualmente ou quando a câmera for desligada.

As gravações contínuas continuarão até ser interrompidas manualmente. Mesmo se a câmera for desligada, a gravação continuará quando a câmera for reiniciada novamente.



Reproduza a gravação.



Pare a execução da gravação.



Mostre ou oculte informações sobre a gravação.

**Set export range (Definir faixa de exportação):** se você só quiser exportar uma parte da gravação, informe um intervalo de tempo.

**Encrypt (Criptografar):** Selecione para definir uma senha para as gravações exportadas. Não será possível abrir o arquivo exportado sem a senha.



Clique para excluir uma gravação.

**Export (Exportar):** Exporte a gravação inteira ou uma parte da gravação.

# AXIS P1465-LE-3 License Plate Verifier Kit

## A interface Web

### Aplicativos



**Add app (Adicionar aplicativo):** Instale um novo aplicativo.

**Find more apps (Encontrar mais aplicativos):** Encontre mais aplicativos para instalar. Você será levado para uma página de visão geral dos aplicativos Axis.

**Allow unsigned apps (Permitir aplicativos não assinados):** Ative para permitir a instalação de aplicativos não assinados.

**Allow root-privileged apps (Permitir aplicativos com privilégio de root):** Ative para permitir que aplicativos com privilégios de root tenham acesso total ao dispositivo.

#### Observação

O desempenho do dispositivo poderá ser afetado se você executar vários aplicativos ao mesmo tempo.

Use a chave ao lado do nome do aplicativo para iniciar ou parar o aplicativo.

**Open (Abrir):** Acesse às configurações do aplicativo. As configurações disponíveis dependem do aplicativo. Alguns aplicativos não têm configurações.



O menu de contexto pode conter uma ou mais das seguintes opções:

- **Open-source license (Licença de código aberto):** Exiba informações sobre as licenças de código aberto usadas no aplicativo.
- **App log (Log do aplicativo):** Exiba um log dos eventos de aplicativos. Este log é útil quando é necessário entrar em contato com o suporte.
- **Activate license with a key (Ativar licença com uma chave):** Se o aplicativo exigir uma licença, você deverá ativá-la. Use essa opção se o dispositivo não tiver acesso à Internet. Se você não tiver uma chave de licença, acesse [axis.com/products/analytics](https://axis.com/products/analytics). Você precisa de um código de licença e do número de série do produto Axis para gerar uma chave de licença.
- **Activate license automatically (Ativar licença automaticamente):** Se o aplicativo exigir uma licença, você deverá ativá-la. Use essa opção se o dispositivo tiver acesso à Internet. Um código de licença é necessário para ativar a licença.
- **Deactivate the license (Desativar a licença):** Desative a licença para substituí-la por outra licença, por exemplo, ao migrar de uma licença de avaliação para uma licença completa. Se você desativar a licença, ela será removida do dispositivo.
- **Settings (Configurações):** configure os parâmetros.
- **Delete (Excluir):** exclua o aplicativo permanentemente do dispositivo. Se você não desativar a licença primeiro, ela permanecerá ativa.

### Sistema

#### Hora e local

##### Data e hora

O formato de hora depende das configurações de idioma do navegador da Web.

#### Observação

Recomendamos sincronizar a data e a hora do dispositivo com um servidor NTP.

# AXIS P1465-LE-3 License Plate Verifier Kit

## A interface Web

**Synchronization (Sincronização):** Selecione uma opção para sincronização da data e da hora do dispositivo.

- **Automatic date and time (manual NTS KE servers) (Data e hora automáticas (servidores NTS KE manuais)):** Sincronizar com os servidores estabelecimentos de chave NTP seguros conectados ao servidor DHCP.
  - **Manual NTS KE servers (Servidores NTS KE manuais):** Insira o endereço IP de um ou dois servidores NTP. Quando você usa dois servidores NTP, o dispositivo sincroniza e adapta sua hora com base na entrada de ambos.
- **Automatic date and time (NTP servers using DHCP) (Data e hora automáticas (servidores NTP usando DHCP)):** Sincronize com os servidores NTP conectados ao servidor DHCP.
  - **Fallback NTP servers (Servidores NTP de fallback):** Insira o endereço IP de um ou dois servidores de fallback.
- **Automatic date and time (manual NTP servers) (Data e hora automáticas (servidores NTP manuais)):** Sincronize com os servidores NTP de sua escolha.
  - **Manual NTP servers (Servidores NTP manuais):** Insira o endereço IP de um ou dois servidores NTP. Quando você usa dois servidores NTP, o dispositivo sincroniza e adapta sua hora com base na entrada de ambos.
- **Custom date and time (Data e hora personalizadas):** Defina manualmente a data e a hora. Clique em **Get from system (Obter do sistema)** para obter as configurações de data e hora uma vez em seu computador ou dispositivo móvel.

**Time zone (Fuso horário):** Selecione qual fuso horário será usado. A hora será ajustada automaticamente para o horário de verão e o horário padrão.

### Observação

O sistema usa as configurações de data e hora em todas as gravações, logs e configurações do sistema.

### Local do dispositivo

Insira o local do dispositivo. Seu sistema de gerenciamento de vídeo pode usar essa informação para posicionar o dispositivo em um mapa.

- **Latitude:** Valores positivos estão ao norte do equador.
- **Longitude:** Valores positivos estão a leste do meridiano de Greenwich.
- **Heading (Cabeçalho):** Insira a direção da bússola para a qual o dispositivo está voltado. O representa o norte.
- **Label (Rótulo):** Insira um nome descritivo para o dispositivo.
- **Save (Salvar):** Clique em para salvar a localização do dispositivo.

## Rede

### IPv4

**Assign IPv4 automatically (Atribuir IPv4 automaticamente):** Selecione para permitir que o roteador de rede atribua um endereço IP ao dispositivo automaticamente. Recomendamos utilizar IP (DHCP) automático para a maioria das redes.

**IP address (Endereço IP):** Insira um endereço IP exclusivo para o dispositivo. Endereços IP estáticos podem ser atribuídos aleatoriamente em redes isoladas, desde que cada endereço seja único. Para evitar conflitos, é altamente recomendável entrar em contato o administrador da rede antes de atribuir um endereço IP estático.

**Subnet mask (Máscara de sub-rede):** Insira a máscara de sub-rede para definir quais endereços estão dentro da rede local. Qualquer endereço fora da rede local passa pelo roteador.

**Router (Roteador):** Insira o endereço IP do roteador padrão (gateway) usado para conectar dispositivos conectados a diferentes redes e segmentos de rede.

**Fallback to static IP address if DHCP isn't available (Retornar como contingência para o endereço IP estático se o DHCP não estiver disponível):** Selecione se você deseja adicionar um endereço IP estático para usar como contingência se o DHCP não estiver disponível e não puder atribuir um endereço IP automaticamente.

### IPv6

**Assign IPv6 automatically (Atribuir IPv6 automaticamente):** Selecione para ativar o IPv6 e permitir que o roteador de rede atribua um endereço IP ao dispositivo automaticamente.

### Hostname (Nome de host)

# AXIS P1465-LE-3 License Plate Verifier Kit

## A interface Web

---

**Assign hostname automatically (Atribuir nome de host automaticamente):** Selecione para permitir que o roteador de rede atribua um nome de host ao dispositivo automaticamente.

**Hostname (Nome de host):** Insira o nome de host manualmente para usar como uma maneira alternativa de acessar o dispositivo. O relatório do servidor e o log do sistema usam o nome de host. Os caracteres permitidos são A – Z, a – z, 0 – 9 e -.

### DNS servers (Servidores DNS)

**Assign DNS automatically (Atribuir o DNS automaticamente):** Selecione para permitir que o servidor DHCP atribua domínios de pesquisa e endereços de servidor DNS ao dispositivo automaticamente. Recomendamos utilizar DNS (DHCP) automático para a maioria das redes.

**Search domains (Domínios de pesquisa):** Ao usar um nome de host que não está totalmente qualificado, clique em **Add search domain (Adicionar domínio de pesquisa)** e insira um domínio para pesquisar o nome de domínio usado pelo dispositivo.

**DNS servers (Servidores DNS):** Clique em **Add DNS server (Adicionar servidor DNS)** e insira o endereço IP do servidor DNS. Esse servidor fornece a tradução dos nomes de host em endereços IP na sua rede.

### HTTP and HTTPS (HTTP e HTTPS)

O HTTPS é um protocolo que fornece criptografia para solicitações de páginas de usuários e para as páginas retornadas pelo servidor Web. A troca de informações criptografadas é regida pelo uso de um certificado HTTPS que garante a autenticidade do servidor.

Para usar HTTPS no dispositivo, é necessário instalar certificado HTTPS. Vá para **System > Security (Sistema > Segurança)** para criar e instalar certificados.

**Allow access through (Permitir acesso via):** Selecione se um usuário tem permissão para se conectar ao dispositivo via protocolos HTTP, HTTPS ou HTTP and HTTPS (HTTP e HTTPS).

#### Observação

Se você exibir páginas da Web criptografadas via HTTPS, talvez haja uma queda no desempenho, especialmente quando uma página é solicitada pela primeira vez.

**HTTP port (Porta HTTP):** Insira a porta HTTP que será usada. O dispositivo permite a porta 80 ou qualquer porta no intervalo 1024 – 65535. Se você estiver conectado como um administrador, também poderá inserir qualquer porta no intervalo 1 – 1023. Se você usar uma porta nesse intervalo, receberá um aviso.

**HTTPS port (Porta HTTPS):** Insira a porta HTTPS que será usada. O dispositivo permite a porta 443 ou qualquer porta no intervalo 1024 – 65535. Se você estiver conectado como um administrador, também poderá inserir qualquer porta no intervalo 1 – 1023. Se você usar uma porta nesse intervalo, receberá um aviso.

**Certificate (Certificado):** Selecione um certificado para ativar o HTTPS para o dispositivo.

### Protocolos de descoberta de rede

**Bonjour®:** Ative para permitir a descoberta automática na rede.

**Bonjour name (Nome Bonjour):** Insira um nome amigável para ser visível na rede. O nome padrão é o nome do dispositivo e seu endereço MAC.

**UPnP®:** Ative para permitir a descoberta automática na rede.

**UPnP name (Nome UPnP):** Insira um nome amigável para ser visível na rede. O nome padrão é o nome do dispositivo e seu endereço MAC.

**WS-Discovery:** Ative para permitir a descoberta automática na rede.

### One-click cloud connection (Conexão em nuvem com um clique)

O One-Click Cloud Connect (O3C), em conjunto com um serviço O3C, fornece acesso via Internet fácil e seguro a vídeo ao vivo e gravado a partir de qualquer local. Para obter mais informações, consulte [axis.com/end-to-end-solutions/hosted-services](http://axis.com/end-to-end-solutions/hosted-services).

# AXIS P1465-LE-3 License Plate Verifier Kit

## A interface Web

### Allow O3C (Permitir O3C):

- **One-click (Um clique):** Essa é a configuração padrão. Pressione e mantenha pressionado o botão de controle no dispositivo para conectar a um serviço O3C via Internet. Você precisa registrar o dispositivo com o serviço O3C dentro de 24 horas após pressionar o botão de controle. Caso contrário, o dispositivo se desconectará do serviço O3C. Após o dispositivo ser registrado, a opção **Always (Sempre)** será ativada e seu dispositivo Axis permanecerá conectado ao serviço O3C.
- **Sempre:** O dispositivo tenta constantemente conectar a um serviço O3C pela Internet. Uma vez registrado, o dispositivo permanece conectado ao serviço O3C. Use essa opção se o botão de controle do dispositivo estiver fora de alcance.
- **No (Não):** Desativa o serviço O3C.

**Proxy settings (Configurações de proxy):** Se necessário, insira as configurações de proxy para conectar ao servidor proxy.

**Host:** Insira o endereço do servidor proxy.

**Port (Porta):** Insira o número da porta usada para acesso.

**Login e Password (Senha):** Se necessário, insira um nome de usuário e uma senha para o servidor proxy.

### Authentication method (Método de autenticação):

- **Basic (Básico):** Este método é o esquema de autenticação mais compatível para HTTP. Ele é menos seguro do que o método de **Digest**, pois ele envia o nome de usuário e a senha não criptografados para o servidor.
- **Digest:** Esse método é mais seguro porque sempre transfere a senha criptografada pela rede.
- **Auto:** Essa opção permite que o dispositivo selecione o método de autenticação automaticamente dependendo dos métodos suportados. Ela prioriza o método **Digest** sobre o método **Basic (Básico)**.

**Owner authentication key (OAK) (Chave de autenticação do proprietário (OAK):** Clique em **Get key (Obter chave)** para buscar a chave de autenticação do proprietário. Isso só será possível se o dispositivo estiver conectado à Internet sem um firewall ou proxy.

## SNMP

O Simple Network Management Protocol (SNMP) possibilita o acesso e o gerenciamento remotos de dispositivos de rede.

**SNMP:** Selecione a versão de SNMP que deve ser utilizada.

- **v1 and v2c (v1 e v2c):**
  - **Read community (Comunidade de leitura):** Insira o nome da comunidade que tem acesso somente de leitura a todos os objetos SNMP suportados. O valor padrão é **public (público)**.
  - **Write community (Comunidade de gravação):** Insira o nome da comunidade que tem acesso de leitura ou gravação em todos os objetos SNMP suportados (exceto objetos somente leitura). O valor padrão é **write (gravação)**.
  - **Activate traps (Ativar intercepções):** Ative para ativar o relatório de intercepções. O dispositivo usa intercepções para enviar mensagens sobre eventos importantes ou alterações de status para um sistema de gerenciamento. Na interface Web, você pode configurar intercepções para SNMP v1 e v2c. As intercepções serão desativadas automaticamente se você mudar para SNMP v3 ou desativar o SNMP. Se você usa SNMP v3, é possível configurar intercepções via aplicativo de gerenciamento do SNMP v3.
  - **Trap address (Endereço da intercepção):** Insira o endereço IP ou nome de host do servidor de gerenciamento.
  - **Trap community (Comunidade de intercepção):** Insira a comunidade que é usada quando o dispositivo envia uma mensagem de intercepção para o sistema de gerenciamento.
  - **Traps (Intercepções):**
    - **Cold start (Partida a frio):** Envia uma mensagem de intercepção quando o dispositivo é iniciado.
    - **Warm start (Partida a quente):** Envia uma mensagem de intercepção quando uma configuração de SNMP é alterada.
    - **Link up (Link ativo):** Envia uma mensagem de intercepção quando um link muda de inativo para ativo.
    - **Authentication failed (Falha de autenticação):** Envia uma mensagem de intercepção quando uma tentativa de autenticação falha.

### Observação

Todas as intercepções MIB de vídeo Axis são habilitados quando você ativa as intercepções SNMP v1 e v2c. Para obter mais informações, consulte *AXIS OS portal > SNMP*.

# AXIS P1465-LE-3 License Plate Verifier Kit

## A interface Web

- v3: O SNMP v3 é uma versão mais segura que fornece criptografia e senhas seguras. Para usar o SNMP v3, recomendamos ativar o HTTPS, pois as senhas serão enviadas via HTTPS. Isso também impede que partes não autorizadas acessem interceptações SNMP v1 e v2c não criptografadas. Se você usa SNMP v3, é possível configurar interceptações via aplicativo de gerenciamento do SNMP v3.
  - **Password for the account "initial" (Senha para a conta "initial"):** Insira a senha do SNMP para a conta chamada "initial". Embora a senha possa ser enviada sem ativar o HTTPS, isso não é recomendável. A senha do SNMP v3 só pode ser definida uma vez e, preferivelmente, quando o HTTPS está ativado. Após a senha ser definida, o campo de senha não será mais exibido. Para definir a senha novamente, o dispositivo deverá ser redefinido para as configurações padrões de fábrica.

## Segurança

### Certificados

Os certificados são usados para autenticar dispositivos em uma rede. O dispositivo oferece suporte a dois tipos de certificados:

- **Certificados cliente/servidor**  
Um certificado cliente/servidor valida a identidade do produto e pode ser autoassinado ou emitido por uma autoridade de certificação (CA). Um certificado autoassinado oferece proteção limitada e pode ser usado antes que um certificado emitido por uma CA tenha sido obtido.
- **Certificados CA**  
Você pode usar um certificado de CA para autenticar um certificado de par, por exemplo, para validar a identidade de um servidor de autenticação quando o dispositivo se conecta a uma rede protegida por IEEE 802.1X. O dispositivo possui vários certificados de CA pré-instalados.

Os seguintes formatos são aceitos:

- Formatos de certificado: .PEM, .CER e .PFX
- Formatos de chave privada: PKCS#1 e PKCS#12

#### Importante

Se você redefinir o dispositivo para o padrão de fábrica, todos os certificados serão excluídos. Quaisquer certificados de CA pré-instalados serão reinstalados.



Filtre os certificados na lista.



**Add certificate (Adicionar certificado):** Clique para adicionar um certificado.



O menu de contexto contém:

- **Certificate information (Informações do certificado):** Exiba as propriedades de um certificado instalado.
- **Delete certificate (Excluir certificado):** Exclua o certificado.
- **Create certificate signing request (Criar solicitação de assinatura de certificado):** Crie uma solicitação de assinatura de certificado para enviar a uma autoridade de registro para se aplicar para um certificado de identidade digital.

#### Secure keystore (Armazenamento de chaves seguro) ⓘ

- **Secure element (CC EAL6+) (Elemento seguro (CC EAL6+)):** Selecione para usar o elemento seguro no armazenamento de chaves seguro.
- **Trusted Platform Module 2.0 (CC EAL4+, FIPS 140-2 Nível 2):** Selecione para usar TPM 2.0 para armazenamento de chaves seguro.

IEEE 802.1x

# AXIS P1465-LE-3 License Plate Verifier Kit

## A interface Web

---

O IEEE 802.1x é um padrão do IEEE para controle de admissão em redes baseado em portas que fornece autenticação segura de dispositivos em rede com e sem fio. O IEEE 802.1x é baseado no EAP (Extensible Authentication Protocol).

Para acessar uma rede protegida pelo IEEE 802.1x, os dispositivos de rede devem se autenticar. A autenticação é executada por um servidor de autenticação, geralmente, um servidor RADIUS (por exemplo, FreeRADIUS e Microsoft Internet Authentication Server).

### Certificados

Quando configurado sem um certificado de CA, a validação do certificado do servidor é desativada e o dispositivo tenta se autenticar independentemente da rede à qual está conectado.

Ao usar um certificado, na implementação da Axis, o dispositivo e o servidor de autenticação se autenticam com certificados digitais usando EAP-TLS (Extensible Authentication Protocol – Transport Layer Security).

Para permitir que o dispositivo acesse uma rede protegida por certificados, é necessário instalar um certificado de cliente assinado no dispositivo.

**Client certificate (Certificado de cliente):** Selecione um certificado de cliente para usar o IEEE 802.1x. O servidor de autenticação usa o certificado para validar a identidade do cliente.

**CA certificate (Certificado de CA):** Selecione certificados CA para validar identidade do servidor de autenticação. Quando nenhum certificado é selecionado, o dispositivo tenta se autenticar independentemente da rede à qual está conectado.

**EAP identity (Identidade EAP):** Insira a identidade do usuário associada ao seu certificado de cliente.

**EAPOL version (Versão EAPOL):** Selecione a versão EAPOL que é usada no switch de rede.

**Use IEEE 802.1x (Usar IEEE 802.1x):** Selecione para usar o protocolo IEEE 802.1 x.

### Prevent brute-force attacks (Impedir ataques de força bruta)

**Blocking (Bloqueio):** Ative para bloquear ataques de força bruta. Um ataque de força bruta usa tentativa e erro para adivinhar informações de login ou chaves de criptografia.

**Blocking period (Período de bloqueio):** Insira o número de segundos para bloquear um ataque de força bruta.

**Blocking conditions (Condições de bloqueio):** Insira o número de falhas de autenticação permitidas por segundo antes do início do bloco. Você pode definir o número de falhas permitidas em nível de página ou em nível de dispositivo.

### IP address filter (Filtro de endereços IP)

**Use filter (Usar filtro):** Selecione para filtrar quais endereços IP têm permissão para acessar o dispositivo.

**Policy (Política):** Escolha se deseja **Allow (Permitir)** ou **Deny (Negar)** acesso para certos endereços IP.

**Addresses (Endereços):** Insira os números IP que têm acesso permitido ou negado ao dispositivo. Você também pode usar o formato CIDR.

### Custom-signed firmware certificate (Certificado de firmware assinado personalizado)

Para instalar o firmware de teste ou outro firmware personalizado da Axis no dispositivo, certificado de firmware com assinatura personalizada é necessário. O certificado verifica se o firmware é aprovado pelo proprietário do dispositivo e pela Axis. O firmware pode ser executado somente em um dispositivo específico identificado por seu número de série e ID de chip exclusivos. Somente a Axis pode criar certificados de firmware com assinatura personalizada, pois é a Axis que possui a chave para assiná-los.

**Install (Instalar):** Clique para instalar o certificado. É necessário instalar o certificado antes de instalar o firmware.

## Contas

### Accounts (Contas)

# AXIS P1465-LE-3 License Plate Verifier Kit

## A interface Web

---



**Add account (Adicionar conta):** Clique para adicionar uma nova conta. É possível adicionar até 100 contas.

**Account (Conta):** Insira um nome de conta exclusivo.

**New password (Nova senha):** Insira uma senha para o nome da conta. As senhas devem conter 1 a 64 caracteres de comprimento. Somente caracteres ASCII imprimíveis (código 32 a 126) são permitidos na senha, por exemplo, letras, números, pontuação e alguns símbolos.

**Repeat password (Repetir senha):** Insira a mesma senha novamente.

**Privileges (Privilégios):**

- **Administrator (Administrador):** Tem acesso irrestrito a todas as configurações. Os administradores também podem adicionar, atualizar e remover outras contas.
- **Operator (Operador):** Tem acesso a todas as configurações, exceto:
  - Todas as configurações do **System (Sistema)**.
  - Adicionando aplicativos.
- **Viewer (Visualizador):** Tem acesso a:
  - Assistir e capturar instantâneos de um stream de vídeo.
  - Assistir e exportar gravações.
  - Pan, tilt e zoom; com acesso de usuário PTZ.



O menu de contexto contém:

**Update account (Atualizar conta):** Edite as propriedades da conta.

**Delete account (Excluir conta):** Exclua a conta. Não é possível excluir a conta root.

### Anonymous access (Acesso anônimo)

**Allow anonymous viewing (Permitir visualização anônima):** Ative para permitir que qualquer pessoa acesse o dispositivo como um visualizador sem precisar fazer login com uma conta.

**Allow anonymous PTZ operating (Permitir operação de PTZ anônima):** Ative para permitir que usuários anônimos façam pan, tilt e zoom da imagem.

### SSH accounts (Contas SSH)



**Add SSH account (Adicionar conta SSH):** Clique para adicionar uma nova conta SSH.

- **Restrict root access (Restringir o acesso de root):** Ative essa opção para restringir funcionalidade que requer acesso root.
- **Enable SSH (Ativar SSH):** Ative para usar o serviço SSH.

**Account (Conta):** Insira um nome de conta exclusivo.

**New password (Nova senha):** insira uma senha para o usuário. As senhas devem conter 1 a 64 caracteres de comprimento. Somente caracteres ASCII imprimíveis (código 32 a 126) são permitidos na senha, por exemplo, letras, números, pontuação e alguns símbolos.

**Repeat password (Repetir senha):** Insira a mesma senha novamente.

**Comment (Comentário):** Insira um comentário (opcional).



O menu de contexto contém:

**Update SSH account (Atualizar conta SSH):** Edite as propriedades da conta.

**Delete SSH account (Excluir conta SSH):** Exclua a conta. Não é possível excluir a conta root.



# AXIS P1465-LE-3 License Plate Verifier Kit

## A interface Web

### Eventos

#### Regras

Uma regra define as condições que fazem com que o produto execute uma ação. A lista mostra todas as regras configuradas no produto no momento.

#### Observação

Você pode criar até 256 regras de ação.



**Add a rule (Adicionar uma regra):** Crie uma regra.

**Name (Nome):** insira um nome para a regra.

**Wait between actions (Aguardar entre ações):** insira o tempo mínimo (hh:mm:ss) que deve passar entre ativações de regras. Ela será útil se a regra for ativada, por exemplo, em condições de modo diurno/noturno, para evitar que pequenas mudanças de iluminação durante o nascer e o pôr do sol ativem a regra várias vezes.

**Condition (Condição):** selecione uma condição na lista. Uma condição deve ser atendida para que o dispositivo execute uma ação. Se várias condições forem definidas, todas elas deverão ser atendidas para acionar a ação. Para obter informações sobre condições específicas, consulte *Introdução às regras de eventos*.

**Use this condition as a trigger (Usar esta condição como acionador):** selecione para que essa primeira função opere apenas como acionador inicial. Isso significa que, uma vez que a regra for ativada, ela permanecerá ativa enquanto todas as outras condições forem atendidas, independentemente do estado da primeira condição. Se você não marcar essa opção, a regra simplesmente será ativada quando todas as condições forem atendidas.

**Invert this condition (Inverter esta condição):** marque se você quiser que a condição seja o contrário de sua seleção.



**Add a condition (Adicionar uma condição):** clique para adicionar uma condição.

**Action (Ação):** selecione uma ação na lista e insira as informações necessárias. Para obter informações sobre ações específicas, consulte *Introdução às regras de eventos*.

Seu produto pode ter algumas das seguintes regras pré-configuradas:

**Front-facing LED Activation: LiveStream (Ativação do LED frontal: LiveStream):** quando o microfone está ligado e um stream ao vivo é recebido, o LED frontal no dispositivo de áudio torna-se verde.

**Front-facing LED Activation: Recording (Ativação do LED de face frontal: Gravação):** quando o microfone está ligado e uma gravação está em andamento, o LED frontal no dispositivo de áudio torna-se verde.

**Front-facing LED Activation: SIP (Ativação do LED de face frontal: SIP):** Quando o microfone está ligado e uma chamada SIP está ativa, o LED frontal no dispositivo de áudio torna-se verde. O SIP deve ser ativado no dispositivo de áudio para acionar este evento.

**Pre-announcement tone: Play tone on incoming call (Tom prévio de anúncio: tocar tom ao receber chamada):** Quando uma chamada SIP é feita para o dispositivo de áudio, o dispositivo toca um clipe de áudio pré-definido. É necessário ativar o SIP para o dispositivo de áudio. Para que o chamador SIP ouça um tom de toque enquanto o dispositivo toca o clipe de áudio, é necessário configurar a conta SIP para o dispositivo de áudio para não atender à chamada automaticamente.

**Pre-announcement tone: Answer call after incoming call-tone (Tom prévio de anúncio: atender chamada após tom de chamada recebida):** Quando o clipe de áudio termina, a chamada SIP recebida é respondida. É necessário ativar o SIP para o dispositivo de áudio.

**Loud ringer (Campainha alta):** Quando uma chamada SIP é feita para o dispositivo de áudio, um clipe de áudio pré-definido é tocado enquanto a regra está ativa. É necessário ativar o SIP para o dispositivo de áudio.

#### Destinatários

# AXIS P1465-LE-3 License Plate Verifier Kit

## A interface Web

Você pode configurar seu dispositivo para notificar os destinatários sobre eventos ou enviar arquivos. A lista mostra todos os destinatários atualmente configurados no produto, juntamente com informações sobre suas configurações.

### Observação

É possível criar até 20 destinatários.



**Add a recipient (Adicionar um destinatário):** clique para adicionar um destinatário.

**Name (Nome):** insira um nome para o destinatário.

**Type (Tipo):** selecione na lista:

- **FTP**
  - **Host:** insira o endereço IP ou o nome de host do servidor. Se você inserir um nome de host, verifique se um servidor DNS está especificado em **System > Network > IPv4 and IPv6 (Sistema > Rede > IPv4 e IPv6)**.
  - **Port (Porta):** insira o número da porta usada pelo servidor FTP. O padrão é 21.
  - **Folder (Pasta):** insira o caminho para o diretório em que deseja armazenar arquivos. Se esse diretório ainda não existir no servidor FTP, você receberá uma mensagem de erro ao fazer upload de arquivos.
  - **Username (Nome de usuário):** insira o nome de usuário para o login.
  - **Password (Senha):** insira a senha para o login.
  - **Use temporary file name (Usar nome de arquivo temporário):** marque para carregar arquivos com nomes temporários e gerados automaticamente. Os arquivos serão renomeados para os nomes desejados quando o upload for concluído. Se o upload for cancelado/interrompido, nenhum arquivo será corrompido. No entanto, provavelmente você ainda obterá os arquivos temporários. Dessa forma, você saberá que todos os arquivos com o nome desejado estão corretos.
  - **Use passive FTP (Usar FTP passivo):** Em circunstâncias normais, o produto simplesmente solicita que o servidor FTP de destino abra a conexão de dados. O dispositivo inicia ativamente as conexões de controle de FTP e dados para o servidor de destino. Isso é normalmente necessário quando há um firewall entre o dispositivo e o servidor FTP de destino.
- **HTTP**
  - **URL:** insira o endereço de rede do servidor HTTP e o script que cuidará da solicitação. Por exemplo, `http://192.168.254.10/cgi-bin/notify.cgi`.
  - **Username (Nome de usuário):** insira o nome de usuário para o login.
  - **Password (Senha):** insira a senha para o login.
  - **Proxy:** ative e insira as informações necessárias se houver a necessidade de passar por um servidor proxy para se conectar ao servidor HTTP.
- **HTTPS**
  - **URL:** Insira o endereço de rede do servidor HTTPS e o script que cuidará da solicitação. Por exemplo, `https://192.168.254.10/cgi-bin/notify.cgi`.
  - **Validate server certificate (Validar certificado do servidor):** marque para validar o certificado que foi criado pelo servidor HTTPS.
  - **Username (Nome de usuário):** insira o nome de usuário para o login.
  - **Password (Senha):** insira a senha para o login.
  - **Proxy:** ative e insira as informações necessárias se houver a necessidade de passar por um servidor proxy para se conectar ao servidor HTTPS.
- **Network storage (Armazenamento de rede)**

Você pode adicionar armazenamento de rede, como um NAS (Network Attached Storage), e utilizá-lo como destinatário para armazenar arquivos. Os arquivos são armazenados no formato Matroska (MKV).

  - **Host:** Insira o endereço IP ou o nome de host do armazenamento de rede.
  - **Share (Compartilhamento):** insira o nome do compartilhamento no host.
  - **Folder (Pasta):** insira o caminho para o diretório em que deseja armazenar arquivos.
  - **Username (Nome de usuário):** insira o nome de usuário para o login.
  - **Password (Senha):** insira a senha para o login.
- **SFTP**
  - **Host:** insira o endereço IP ou o nome de host do servidor. Se você inserir um nome de host, verifique se um servidor DNS está especificado em **System > Network > IPv4 and IPv6 (Sistema > Rede > IPv4 e IPv6)**.
  - **Port (Porta):** insira o número da porta usada pelo servidor SFTP. O padrão é 22.
  - **Folder (Pasta):** insira o caminho para o diretório em que deseja armazenar arquivos. Se esse diretório ainda não existir no servidor SFTP, você receberá uma mensagem de erro ao fazer upload de arquivos.
  - **Username (Nome de usuário):** insira o nome de usuário para o login.

# AXIS P1465-LE-3 License Plate Verifier Kit

## A interface Web

- **Password (Senha):** insira a senha para o login.
- **SSH host public key type (MD5) (Tipo de chave pública do host SSH [MD5]):** insira a impressão digital da chave pública do host remoto (sequência de 32 dígitos hexadecimais). O cliente SFTP oferece suporte a servidores SFTP que utilizam SSH-2 com os tipos de chave de host RSA, DSA, ECDSA e ED25519. RSA é o método preferido durante a negociação, seguido por ECDSA, ED25519 e DSA. Certifique-se de inserir a chave de host MD5 certa que é usada pelo seu servidor SFTP. Embora o dispositivo Axis ofereça suporte a chaves de hash MD5 e SHA-256, recomenda-se usar a SHA-256 devido à segurança mais forte do que o MD5. Para obter mais informações sobre como configurar um servidor SFTP com um dispositivo Axis, acesse o *Portal do AXIS OS*.
- **SSH host public key type (SHA256) (Tipo de chave pública do host SSH [MD5]):** insira a impressão digital da chave pública do host remoto (string codificada em Base64 com 43 dígitos). O cliente SFTP oferece suporte a servidores SFTP que utilizam SSH-2 com os tipos de chave de host RSA, DSA, ECDSA e ED25519. RSA é o método preferido durante a negociação, seguido por ECDSA, ED25519 e DSA. Certifique-se de inserir a chave de host MD5 certa que é usada pelo seu servidor SFTP. Embora o dispositivo Axis ofereça suporte a chaves de hash MD5 e SHA-256, recomenda-se usar a SHA-256 devido à segurança mais forte do que o MD5. Para obter mais informações sobre como configurar um servidor SFTP com um dispositivo Axis, acesse o *Portal do AXIS OS*.
- **Use temporary file name (Usar nome de arquivo temporário):** marque para carregar arquivos com nomes temporários e gerados automaticamente. Os arquivos serão renomeados para os nomes desejados quando o upload for concluído. Se o upload for cancelado ou interrompido, nenhum arquivo será corrompido. No entanto, provavelmente você ainda obterá os arquivos temporários. Dessa forma, você saberá que todos os arquivos com o nome desejado estão corretos.

- **SIP or VMS (SIP ou VMS)**  :

**SIP:** Selecione para fazer uma chamada SIP.

**VMS:** Selecione para fazer uma chamada VMS.

- **From SIP account (Da conta SIP):** selecione na lista.
  - **To SIP address (Para endereço SIP):** Insira o endereço SIP.
  - **Test (Testar):** Clique para testar se suas configurações de chamada funcionam.
- **Email**
    - **Send email to (Enviar email para):** insira o endereço para enviar os emails. Para inserir vários emails, use vírgulas para separá-los.
    - **Send email from (Enviar email de):** insira o endereço de email do servidor de envio.
    - **Username (Nome de usuário):** insira o nome de usuário para o servidor de email. Deixe esse campo em branco se o servidor de email não precisar de autenticação.
    - **Password (Senha):** insira a senha para o servidor de email. Deixe esse campo em branco se o servidor de email não precisar de autenticação.
    - **Email server (SMTP) (Servidor de email (SMTP)):** Insira o nome do servidor SMTP. Por exemplo, smtp.gmail.com, smtp.mail.yahoo.com.
    - **Port (Porta):** insira o número da porta do servidor SMTP usando valores na faixa 0–65535. O valor padrão é 587.
    - **Encryption (Criptografia):** para usar criptografia, selecione SSL ou TLS.
    - **Validate server certificate (Validar certificado do servidor):** se você usar criptografia, marque para validar a identidade do dispositivo. O certificado pode ser autoassinado ou emitido por uma Autoridade de Certificação (CA).
    - **POP authentication (Autenticação POP):** Ative para inserir o nome do servidor POP. Por exemplo, pop.gmail.com.

### Observação

Alguns provedores de email possuem filtros de segurança que impedem os usuários de receber ou exibir grandes quantidades de anexos, emails agendados e itens semelhantes. Verifique a política de segurança do provedor de email para evitar que sua conta de email seja bloqueada ou que as mensagens que você está esperando não sejam recebidas.

- **TCP**
  - **Host:** insira o endereço IP ou o nome de host do servidor. Se você inserir um nome de host, verifique se um servidor DNS está especificado em **System > Network > IPv4 and IPv6 (Sistema > Rede > IPv4 e IPv6)**.
  - **Port (Porta):** insira o número da porta usada para acessar o servidor.

**Test (Testar):** clique para testar a configuração.



O menu de contexto contém:

**View recipient (Exibir destinatário):** clique para exibir todos os detalhes do destinatário.

# AXIS P1465-LE-3 License Plate Verifier Kit

## A interface Web

---

**Copy recipient (Copiar destinatário):** clique para copiar um destinatário. Ao copiar, você pode fazer alterações no novo destinatário.

**Delete recipient (Excluir destinatário):** clique para excluir o destinatário permanentemente.

### Agendamentos

Agendamentos e pulsos podem ser usados como condições em regras. A lista mostra todos os agendamentos e pulsos configurados no momento no produto, juntamente com várias informações sobre suas configurações.



**Add schedule (Adicionar agendamento):** clique para criar um cronograma ou pulso.

### Acionadores manuais

É possível usar o acionador manual para acionar manualmente uma regra. O acionador manual pode ser usado, por exemplo, para validar ações durante a instalação e a configuração do produto.

### MQTT

O MQTT (Message Queuing Telemetry Transport) é um protocolo de troca de mensagens padrão para a Internet das Coisas (IoT). Ele foi desenvolvido para integração simplificada com IoT e é usado em uma ampla variedade de setores para conectar dispositivos remotos com o mínimo de código e largura de banda de rede. O cliente MQTT no firmware do dispositivo Axis pode simplificar a integração de dados e eventos produzidos no dispositivo a sistemas que não são software de gerenciamento de vídeo (VMS).

Configure o dispositivo como um cliente MQTT. A comunicação MQTT baseia-se em duas entidades, os clientes e o broker. Os clientes podem enviar e receber mensagens. O broker é responsável por rotear mensagens entre os clientes.

Saiba mais sobre MQTT no *Portal do AXIS OS*.

### ALPN

O ALPN é uma extensão do TLS/SSL que permite a seleção de um protocolo de aplicação durante a fase de handshake da conexão entre o cliente e o servidor. Isso é usado para permitir o tráfego MQTT na mesma porta que é utilizada para outros protocolos, como o HTTP. Em alguns casos, pode não haver uma porta dedicada aberta para a comunicação MQTT. Uma solução nesses casos é usar o ALPN para negociar o uso do MQTT como protocolo de aplicação em uma porta padrão permitida pelos firewalls.

### MQTT client (Cliente MQTT)

**Connect (Conectar):** ative ou desative o cliente MQTT.

**Status:** Mostra o status atual do cliente MQTT.

**Broker**

**Host:** Insira o nome de host ou endereço IP do servidor MQTT.

**Protocol (Protocolo):** Selecione o protocolo que será usado.

**Port (Porta):** Insira o número da porta.

- 1883 é o valor padrão para MQTT sobre TCP
- 8883 é o valor padrão para MQTT sobre SSL
- 80 é o valor padrão para MQTT sobre WebSocket
- 443 é o valor padrão para MQTT sobre WebSocket Secure

**Protocol ALPN:** Insira o nome do protocolo ALPN fornecido pelo seu provedor de broker de MQTT. Isso se aplica apenas com MQTT sobre SSL e MQTT sobre o WebSocket Secure.

# AXIS P1465-LE-3 License Plate Verifier Kit

## A interface Web

---

**Username (Nome de usuário):** Insira o nome de usuário que será usado pelo cliente para acessar o servidor.

**Password (Senha):** Insira uma senha para o nome de usuário.

**Client ID (ID do cliente):** Insira um ID de cliente. O identificador do cliente é enviado para o servidor quando o cliente se conecta a ele.

**Clean session (Limpar sessão):** Controla o comportamento na conexão e na desconexão. Quando selecionada, as informações de estado são descartadas na conexão e desconexão.

**Keep alive interval (Intervalo de Keep Alive):** Permite que o cliente detecte quando o servidor não está mais disponível sem que seja necessário aguardar o longo tempo limite de TCP/IP.

**Timeout (Tempo limite):** O intervalo de tempo em segundos para permitir que uma conexão seja concluída. Valor padrão: 60

**Device topic prefix (Prefixo do tópico do dispositivo):** Usado nos valores padrão para o tópico na mensagem de conexão e na mensagem de LWT na guia MQTT client (Cliente MQTT) e nas condições de publicação na guia MQTT publication (Publicação MQTT).

**Reconnect automatically (Reconectar automaticamente):** Especifica se o cliente deve se reconectar automaticamente após uma desconexão.

### Connect message (Mensagem de conexão)

Especifica se uma mensagem deve ser enviada quando uma conexão é estabelecida.

**Send message (Enviar mensagem):** ative para enviar mensagens.

**Use default (Usar padrão):** desative para inserir sua própria mensagem padrão.

**Topic (Tópico):** insira o tópico para a mensagem padrão.

**Payload (Carga):** insira o conteúdo para a mensagem padrão.

**Retain (Reeter):** selecione para manter o estado do cliente neste Topic (Tópico)

**QoS:** altere a camada de QoS para o fluxo do pacote.

### Last Will and Testament message (Mensagem de último desejo e testamento)

A opção Last Will Testament (LWT) permite que um cliente forneça uma prova juntamente com suas credenciais ao conectar ao broker. Se o cliente se desconectar abruptamente em algum momento mais tarde (talvez porque sua fonte de energia seja interrompida), ele pode permitir que o broker envie uma mensagem para outros clientes. Essa mensagem de LWT tem o mesmo formato que uma mensagem comum e é roteada através da mesma mecânica.

**Send message (Enviar mensagem):** ative para enviar mensagens.

**Use default (Usar padrão):** desative para inserir sua própria mensagem padrão.

**Topic (Tópico):** insira o tópico para a mensagem padrão.

**Payload (Carga):** insira o conteúdo para a mensagem padrão.

**Retain (Reeter):** selecione para manter o estado do cliente neste Topic (Tópico)

**QoS:** Altere a camada de QoS para o fluxo do pacote.

### MQTT publication (Publicação MQTT)

# AXIS P1465-LE-3 License Plate Verifier Kit

## A interface Web

---

**Use default topic prefix (Usar prefixo de tópico padrão):** selecione para usar o prefixo de tópico padrão, o qual é definido com o uso do prefixo de tópico de dispositivo na guia MQTT client (Cliente MQTT).

**Include topic name (Incluir nome do tópico):** selecione para incluir o tópico que descreve a condição no tópico MQTT.

**Include topic namespaces (Incluir namespaces de tópico):** selecione para incluir espaços para nome de tópico ONVIF no tópico MQTT.

**Include serial number (Incluir número de série):** selecione para incluir o número de série do dispositivo na carga MQTT.

**+ Add condition (Adicionar condição):** clique para adicionar uma condição.

**Retain (Reter):** define quais mensagens MQTT são enviadas como retidas.

- **None (Nenhuma):** envia todas as mensagens como não retidas.
- **Property (Propriedade):** envia somente mensagens stateful como retidas.
- **All (Todas):** envie mensagens stateful e stateless como retidas.

**QoS:** selecione o nível desejado para a publicação MQTT.

### MQTT subscriptions (Assinaturas MQTT)

**+ Add subscription (Adicionar assinatura):** clique para adicionar uma nova assinatura MQTT.

**Subscription filter (Filtro de assinatura):** insira o tópico MQTT no qual deseja se inscrever.

**Use device topic prefix (Usar prefixo de tópico do dispositivo):** adicione o filtro de assinatura como prefixo ao tópico MQTT.

**Subscription type (Tipo de assinatura):**

- **Stateless:** selecione para converter mensagens MQTT em mensagens stateless.
- **Stateful:** selecione para converter mensagens MQTT em condições. A carga é usada como estado.

**QoS:** selecione o nível desejado para a assinatura MQTT.

## Armazenamento

### Network storage (Armazenamento de rede)

**Ignore (Ignorar):** Ative para ignorar o armazenamento de rede.

**Add network storage (Adicionar armazenamento de rede):** clique para adicionar um compartilhamento de rede no qual você pode salvar as gravações.

- **Address (Endereço):** insira o endereço IP ou nome de host do servidor host, em geral, um NAS (armazenamento de rede). Recomendamos configurar o host para usar um endereço IP fixo (e não DHCP, pois os endereços IP dinâmicos podem mudar) ou então usar DNS. Não há suporte a nomes SMB/CIFS Windows.
- **Network share (Compartilhamento de rede):** insira o nome do local compartilhado no servidor host. Vários dispositivos Axis podem usar o mesmo compartilhamento de rede, já que cada dispositivo tem sua própria pasta.
- **User (Usuário):** se o servidor exigir um login, insira o nome de usuário. Para fazer login em um servidor de domínio específico, digite DOMÍNIO\nome de usuário.
- **Password (Senha):** se o servidor exigir um login, digite a senha.
- **SMB version (Versão SMB):** selecione a versão do protocolo de armazenamento SMB para se conectar ao NAS. Se você selecionar **Auto**, o dispositivo tentará negociar uma das versões seguras de SMB: 3.02, 3.0 ou 2.1. Selecione 1.0 ou 2.0 para se conectar ao NAS antigo que não oferece suporte a versões posteriores. Leia mais sobre o suporte a SMB em dispositivos Axis *aqui*.
- **Add share even if connection test fails (Adicionar compartilhamento mesmo se o teste de conexão falhar):** selecione para adicionar o compartilhamento de rede mesmo se um erro for descoberto durante o teste de conexão. O erro pode ser, por exemplo, que você não digitou uma senha, embora o servidor precise de uma.

**Remove network storage (Remover armazenamento em rede):** Clique para desmontar, desvincular e remover a conexão com o compartilhamento de rede. Isso remove todas as configurações do compartilhamento de rede.

# AXIS P1465-LE-3 License Plate Verifier Kit

## A interface Web

**Unbind (Desvincular):** Clique para desvincular e desconectar o compartilhamento de rede.

**Bind (Vincular):** Clique para vincular e conectar o compartilhamento de rede.

**Unmount (Desmontar):** Clique para desmontar o compartilhamento de rede.

**Mount (Montar):** Clique para montar o compartilhamento de rede.

**Write protect (Proteção contra gravação):** Ative para parar de gravar no compartilhamento de rede e proteger as gravações contra remoção. Não é possível formatar um compartilhamento de rede protegido contra gravação.

**Retention time (Tempo de retenção):** Selecione por quanto tempo as gravações serão mantidas para limitar a quantidade de gravações antigas ou atender a regulamentações relativas ao armazenamento de dados. Se o armazenamento de rede ficar cheio, as gravações antigas serão removidas antes do período de tempo selecionado se esgotar.

### Tools (Ferramentas)

- **Test connection (Testar conexão):** Teste a conexão com o compartilhamento de rede.
- **Format (Formatar):** formate o compartilhamento de rede, por exemplo, quando for necessário apagar rapidamente todos os dados. CIFS é a opção de sistema de arquivos disponível.

**Use tool (Usar ferramenta):** Clique para ativar a ferramenta selecionada.

## Onboard storage (Armazenamento interno)

### Importante

Risco de perda de dados ou gravações corrompidas. Não remova o cartão SD com o dispositivo em funcionamento. Desmonte o cartão SD antes de removê-lo.

**Unmount (Desmontar):** Clique para remover com segurança o cartão SD.

**Write protect (Proteção contra gravação):** Ative essa opção para parar de escrever no cartão SD e proteger as gravações contra remoção. Não é possível formatar um cartão SD protegido contra gravação.

**Autoformat (Formatação automática):** ative para formatar automaticamente um cartão SD recém-inserido. Ele formata o sistema de arquivos em ext4.

**Ignore (Ignorar):** ative para parar de armazenar gravações no cartão SD. Quando você ignora o cartão SD, o dispositivo passa a não reconhecer que o cartão existe. A configuração está disponível somente para administradores.

**Retention time (Tempo de retenção):** Selecione por quanto tempo as gravações serão mantidas para limitar a quantidade de gravações antigas ou atender a regulamentações relativas ao armazenamento de dados. Se o cartão SD encher, as gravações antigas serão removidas antes do período de tempo selecionado.

### Tools (Ferramentas)

- **Check (Verificar):** Verifique se há erros no cartão SD. Esse recurso funciona somente com o sistema de arquivos ext4.
- **Repair (Reparar):** Repare erros no sistema de arquivos ext4. Para reparar um cartão SD com o sistema de arquivos VFAT, ejeite o cartão SD, insira-o em um computador e realize um reparo de disco.
- **Format (Formatar):** Formate o cartão SD, por exemplo, quando for necessário mudar o sistema de arquivos ou para apagar rapidamente todos os dados. As duas opções de sistemas de arquivos disponíveis são VFAT e ext4. O formato recomendado é o ext4 devido à sua resiliência contra perda de dados em caso de ejeção do cartão ou de interrupção abrupta no fornecimento de energia. No entanto, um driver ou aplicativo de terceiros compatível com ext4 será necessário para acessar o sistema de arquivos no Windows®.
- **Encrypt (Criptografar):** Use essa ferramenta para formatar o cartão SD e ativar a criptografia. **Encrypt (Criptografar)** exclui todos os dados armazenados no cartão SD. Após o uso de **Encrypt (Criptografar)**, os dados armazenados no cartão SD são protegidos via criptografia.
- **Decrypt (Descriptografar):** Use essa ferramenta para formatar o cartão SD sem criptografia. **Decrypt (Descriptografar)** exclui todos os dados armazenados no cartão SD. Após o uso de **Decrypt (Descriptografar)**, os dados armazenados no cartão SD não estarão mais protegidos por criptografia.
- **Change password (Alterar senha):** Altere a senha necessária para criptografar o cartão SD.

**Use tool (Usar ferramenta):** Clique para ativar a ferramenta selecionada.



# AXIS P1465-LE-3 License Plate Verifier Kit

## A interface Web

---

**Wear trigger (Acionador de uso):** Defina um valor para o nível de uso do cartão SD no qual você deseja acionar uma ação. O nível de desgaste varia de 0 a 200%. Um novo cartão SD que nunca foi usado tem um nível de desgaste de 0%. Um nível de desgaste de 100% indica que o cartão SD está próximo de seu tempo de vida esperado. Quando o nível de desgaste atinge 200%, há um alto risco de falha do cartão SD. Recomendamos configurar o acionador de desgaste entre 80 – 90%. Isso permite baixar qualquer gravação, bem como substituir o cartão SD a tempo antes que ele possa se deteriorar. O acionador de desgaste permite a você configurar um evento e obter uma notificação quando o nível de desgaste atingir o valor definido.

### Perfis de stream

Um perfil de stream é um grupo de configurações que afetam o stream de vídeo. Você pode usar perfis de stream em situações diferentes, por exemplo, ao criar eventos e usar regras para gravar.



**Add stream profile (Adicionar perfil de stream):** Clique para criar um novo perfil de stream.

**Preview (Visualizar):** Uma visualização do stream de vídeo com as configurações de perfil de stream selecionadas por você. A visualização é atualizada quando você altera as configurações na página. Se seu dispositivo possuir áreas de exibição diferentes, você poderá alterar a área de exibição na lista suspensa no canto inferior esquerdo da imagem.

**Name (Nome):** adicione um nome para seu perfil.

**Description (Descrição):** adicione uma descrição do seu perfil.

**Video codec (Codec de vídeo):** Selecione o codec de vídeo que deve ser aplicado ao perfil.

**Resolution (Resolução):** Consulte *Stream na página 49* para obter uma descrição desta configuração.

**Frame rate (Taxa de quadros):** Consulte *Stream na página 49* para obter uma descrição desta configuração.

**Compression (Compactação):** Consulte *Stream na página 49* para obter uma descrição desta configuração.

**Zipstream** ⓘ : Consulte *Stream na página 49* para obter uma descrição desta configuração.

**Optimize for storage (Otimizar para armazenamento)** ⓘ : Consulte *Stream na página 49* para obter uma descrição desta configuração.

**Dynamic FPS (FPS dinâmico)** ⓘ : Consulte *Stream na página 49* para obter uma descrição desta configuração.

**Dynamic GOP (GOP dinâmico)** ⓘ : Consulte *Stream na página 49* para obter uma descrição desta configuração.

**Mirror (Espelhar)** ⓘ : Consulte *Stream na página 49* para obter uma descrição desta configuração.

**GOP length (Comprimento de GOP)** ⓘ : Consulte *Stream na página 49* para obter uma descrição desta configuração.

**Bitrate control (Controle de taxa de bits):** Consulte *Stream na página 49* para obter uma descrição desta configuração.

**Include overlays (Incluir sobreposições):** Selecione o tipo de sobreposições para incluir. Consulte *Sobreposições na página 50* para obter informações sobre como adicionar sobreposições.

**Include audio (Incluir áudio)** ⓘ : Consulte *Stream na página 49* para obter uma descrição desta configuração.



# AXIS P1465-LE-3 License Plate Verifier Kit

## A interface Web

---

### ONVIF

#### Contas ONVIF

O ONVIF (Open Network Video Interface Forum) é um padrão de interface global que facilita aos usuários finais, integradores, consultores e fabricantes aproveitarem as possibilidades oferecidas pela tecnologia de vídeo em rede. O ONVIF permite interoperabilidade entre produtos de diferentes fornecedores, maior flexibilidade, custo reduzido e sistemas sempre atuais.

Ao criar uma conta ONVIF, você ativa a comunicação ONVIF automaticamente. Use o nome de usuário e a senha em toda a comunicação ONVIF com o dispositivo. Para obter mais informações, consulte a Comunidade de desenvolvedores Axis em [axis.com](http://axis.com).

**+** **Add accounts (Adicionar contas):** Clique para adicionar um nova conta ONVIF.

**Account (Conta):** Insira um nome de conta exclusivo.

**New password (Nova senha):** insira uma senha para o usuário. As senhas devem conter 1 a 64 caracteres de comprimento. Somente caracteres ASCII imprimíveis (código 32 a 126) são permitidos na senha, por exemplo, letras, números, pontuação e alguns símbolos.

**Repeat password (Repetir senha):** Insira a mesma senha novamente.

**Role (Função):**

- **Administrator (Administrador):** Tem acesso irrestrito a todas as configurações. Os administradores também podem adicionar, atualizar e remover outros usuários.
- **Operator (Operador):** Tem acesso a todas as configurações, exceto:
  - Todas as configurações do **System (Sistema)**.
  - Adicionando aplicativos.
- **Media account (Conta de mídia):** Permite acesso apenas ao stream de vídeo.

**⋮** O menu de contexto contém:

**Update account (Atualizar conta):** Edite as propriedades da conta.

**Delete account (Excluir conta):** Exclua a conta. Não é possível excluir a conta root.

#### Perfis de mídia ONVIF

Um perfil de mídia ONVIF consiste em um conjunto de configurações que podem ser usadas para alterar opções de stream de mídia.

**+** **Add media profile (Adicionar perfil de mídia):** clique para adicionar um novo perfil de mídia ONVIF.

**profile\_x:** clique em um perfil para editá-lo.

### Metadados de análise

#### Metadata producers (Produtores de metadados)

Os **Metadata producers (Produtores de metadados)** listam os aplicativos que transmitem metadados e os canais que eles usam.

**Producer (Produtor):** O aplicativo que produz os metadados. Abaixo do aplicativo há uma lista dos tipos de metadados que o aplicativo transmite do dispositivo.

**Channel (Canal):** O canal usado pelo aplicativo. Marque para ativar o stream de metadados. Desmarque para desativar o stream para fins de compatibilidade ou gerenciamento de recursos.

# AXIS P1465-LE-3 License Plate Verifier Kit

## A interface Web

---

### Detectores

#### Violação da câmera

O detector de violação da câmera gera um alarme quando a cena mudar, por exemplo, quando a lente foi coberta, borrifada ou gravemente desfocada, e o tempo em **Trigger delay (Retardo do acionador)** se esgotou. O detector de violação só será ativado quando a câmera ficar parada por pelo menos 10 segundos. Nesse período, o detector configura um modelo de cena para usar como comparação a fim de detectar violação nas imagens atuais. Para que o modelo de cena seja configurado corretamente, verifique se a câmera está focalizada, se as condições de iluminação estão corretas e se a câmera não está apontada para uma cena sem contornos visíveis, por exemplo, uma parede vazia. O aplicativo de violação da câmera pode ser usado como condição para disparar ações.

**Retardo do acionador:** insira o tempo mínimo durante o qual as condições de violação deverão ficar ativas para que o alarme seja acionado. Isso pode ajudar a prevenir alarmes falsos causados por condições conhecidas que afetam a imagem.

**Trigger on dark images (Acionar em imagens escuras):** É muito difícil gerar alarmes quando a lente da câmera está borrifada ou pintada, visto que é impossível diferenciar esse evento de outras situações em que a imagem escurece de forma legítima, por exemplo, quando as condições de iluminação mudam. Ative esse parâmetro para gerar alarmes para todos os casos em que a imagem se tornar escura. Quando estiver desativado, o dispositivo não gerará alarmes se a imagem ficar escura.

#### Observação

Para detecção de tentativas de violação em cenas estáticas e não lotadas.

#### Audio detection (Detecção de áudio)

Essas configurações estão disponíveis para cada entrada de áudio.

**Sound level (Nível sonoro):** ajuste o nível sonoro para um valor entre 0 e 100, em que 0 é o mais sensível e 100 é o menos sensível. Use o indicador de atividade como guia ao definir o nível sonoro. Ao criar eventos, você pode usar o nível sonoro como uma condição. Você pode optar por acionar uma ação se o nível sonoro ultrapassar, ficar abaixo ou passar pelo valor definido.

#### Shock detection (Detecção de impactos)

**Shock detector (Detector de impactos):** ative para gerar um alarme se o dispositivo for atingido por um objeto ou se for violado.

**Sensitivity level (Nível de sensibilidade):** mova o controle deslizante para ajustar o nível de sensibilidade com o qual o dispositivo deve gerar um alarme. Um valor baixo significa que o dispositivo só gera um alarme se o choque for poderoso. Um valor elevado significa que o dispositivo gerará alarme até mesmo em casos de violação leve.

### Acessórios

#### I/O ports (Portas de E/S)

Use a entrada digital para conectar dispositivos externos que podem alternar entre um circuito aberto ou fechado, por exemplo, sensores PIR, contatos de portas ou janelas e detectores de quebra de vidros.



Use a saída digital para conectar dispositivos externos, como relés e LEDs. Você pode ativar dispositivos conectados via interface de programação de aplicativos VAPIX® ou na interface Web.



# AXIS P1465-LE-3 License Plate Verifier Kit

## A interface Web

### Port (Porta)

**Name (Nome):** Edite o texto para renomear a porta.

**Direction (Direção):**  indica que a porta é uma porta de entrada.  indica que é uma porta de saída. Se a porta for configurável, você poderá clicar nos ícones para alternar entre entrada e saída.

**Normal state (Estado normal):** Clique em  para circuito aberto e  para circuito fechado.

**Current state (Estado atual):** Mostra o estado atual da porta. A entrada ou saída é ativada quando o estado atual é diferente do estado normal. Uma entrada no dispositivo tem um circuito aberto quando desconectada ou quando há uma tensão acima de 1 VCC.

### Observação

Durante a reinicialização, o circuito de saída é aberto. Quando a reinicialização é concluída, o circuito retorna para a posição normal. Se você alterar qualquer configuração nesta página, os circuitos de saída voltarão para suas posições normais, independentemente de quaisquer acionadores ativos.

**Supervised (Supervisionada)**  : Ative para possibilitar a detecção e o acionamento de ações se alguém violar a conexão com dispositivos de E/S digitais. Além de detectar se uma entrada está aberta ou fechada, você também pode detectar se alguém adulterou (ou seja, cortada ou em curto). Supervisionar a conexão requer hardware adicional (resistores de fim de linha) no loop de E/S externo.

## Edge-to-edge

### Pairing (Pareamento)

O pareamento de permite usar um alto-falante ou microfone de rede Axis compatível como se ele fizesse parte da câmera. Uma vez pareado, o alto-falante de rede age como um dispositivo de saída de áudio no qual você pode reproduzir clipes de áudio e transmitir som por meio da câmera. O microfone de rede captará sons da área ao redor e o disponibilizará como um dispositivo de entrada de áudio que pode ser usado em streams de mídia e gravações.

### Importante

Para que esse recurso funcione com um software de gerenciamento de vídeo (VMS), você deve primeiro parear a câmera com o alto-falante ou microfone e, em seguida, adicionar a câmera ao seu VMS.

**Address (Endereço):** Insira o nome de host ou endereço IP para o alto-falante de rede.

**Username (Nome de usuário):** Insira o nome de usuário.

**Password (Senha):** Insira a senha do usuário.

**Speaker pairing (Pareamento de alto-falante):** Selecione para parear um alto-falante de rede.

**Microphone pairing (Pareamento de microfone):** Selecione para parear um microfone.

**Clear fields (Limpar campos):** Clique para limpar todos os campos.

**Connect (Conectar):** Clique para estabelecer conexão com o alto-falante ou microfone.

## Logs

Relatórios e logs

# AXIS P1465-LE-3 License Plate Verifier Kit

## A interface Web

---

### Relatórios

- **View the device server report (Exibir o relatório do servidor de dispositivos):** Exiba informações sobre o status do produto em uma janela pop-up. O Log de acesso é incluído automaticamente no Relatório do servidor.
- **Download the device server report (Baixar o relatório do servidor de dispositivos):** Ele cria um arquivo .zip que contém um arquivo de texto do relatório completo do servidor no formato UTF-8, bem como um instantâneo da imagem da visualização ao vivo atual. Inclua sempre o arquivo .zip do relatório do servidor ao entrar em contato com o suporte.
- **Download the crash report (Baixar o relatório de falhas inesperadas):** Baixe um arquivo com informações detalhadas sobre o status do servidor. O relatório de panes contém informações que fazem parte do relatório do servidor, além de informações de depuração detalhadas. Esse relatório pode conter informações sensíveis, como rastreamentos de rede. A geração do relatório poderá demorar vários minutos.

### Logs

- **View the system log (Exibir o log do sistema):** Clique para mostrar informações sobre eventos do sistema, como inicialização de dispositivos, avisos e mensagens críticas.
- **View the access log (Exibir o log de acesso):** clique para mostrar todas as tentativas de acessar o dispositivo que falharam, por exemplo, quando uma senha de login incorreta é usada.

### Trace de rede

#### Importante

Um arquivo de rastreamento de rede pode conter informações confidenciais, por exemplo, certificados ou senhas.

Um arquivo de trace de rede pode ajudar a solucionar problemas gravando as atividades na rede.

**Trace time (Tempo de trace):** Selecione a duração do trace em segundos ou minutos e clique em **Download (Baixar)**.

### Log do sistema remoto

O syslog é um padrão para o registro de mensagens. Ele permite a separação do software que gera mensagens, o sistema que as armazena e o software que as relata e analisa. Cada mensagem é rotulada com um código da instalação que indica o tipo de software que gerou a mensagem e recebe um nível de gravidade.



**Server (Servidor):** Clique para adicionar um novo servidor.

**Host:** Insira o nome de host ou endereço IP do servidor.

**Format (Formato):** Selecione o formato de mensagem do syslog que será usado.

- Axis
- RFC 3164
- RFC 5424

**Protocol (Protocolo):** Selecione o protocolo e a porta a serem usados:

- UDP (a porta padrão é 514)
- TCP (a porta padrão é 601)
- TLS (a porta padrão é 6514)

**Severity (Severidade):** Selecione quais mensagens serão enviadas após o acionamento.

**CA certificate set (Certificado CA definido):** Consulte as configurações atuais ou adicione um certificado.

### Configuração simples

A configuração simples destina-se a usuários avançados com experiência em configuração de dispositivos Axis. A maioria dos parâmetros podem ser definidos e editados nesta página.

# AXIS P1465-LE-3 License Plate Verifier Kit

## A interface Web

---

### Manutenção

**Restart (Reiniciar):** Reinicie o dispositivo. Isso não afeta nenhuma das configurações atuais. Os aplicativos em execução reiniciam automaticamente.

**Restore (Restaurar):** Devolve a *maioria* das configurações para os valores padrão de fábrica. Posteriormente, você deverá reconfigurar o dispositivo e os aplicativos, reinstalar quaisquer apps que não vieram pré-instalados e recriar quaisquer eventos e predefinições de PTZ.

#### Importante

As únicas configurações que permanecem salvas após a restauração são:

- Protocolo de inicialização (DHCP ou estático)
- Endereço IP estático
- Roteador padrão
- Máscara de sub-rede
- Configurações de 802.1X
- Configurações de O3C

**Factory default (Padrão de fábrica):** Retorna *todas* as configurações para os valores padrão de fábrica. Em seguida, você deverá redefinir o endereço IP para tornar o dispositivo acessível.

#### Observação

Todo firmware de dispositivo Axis é digitalmente assinado para garantir que somente firmware verificado seja instalado em seu dispositivo. Esse procedimento aprimora ainda mais o nível de segurança cibernética mínimo dos dispositivos Axis. Para obter mais informações, consulte o white paper "Firmware assinado, inicialização segura e segurança de chaves privadas" em [axis.com](http://axis.com).

**Firmware upgrade (Atualização de firmware):** Atualize para uma nova versão de firmware. As versões mais recentes podem conter funcionalidades aprimoradas, correções de falhas ou ainda recursos inteiramente novos. Recomendamos sempre utilizar a versão mais recente. Para baixar a versão mais recente, vá para [axis.com/support](http://axis.com/support).

Ao atualizar, é possível escolher entre três opções:

- **Standard upgrade (Atualização padrão):** Atualize para a nova versão do firmware.
- **Factory default (Padrão de fábrica):** Atualize e retorne todas as configurações para os valores padrão de fábrica. Ao escolher essa opção, você não poderá reverter para a versão anterior do firmware após a atualização.
- **Autorollback (Reversão automática):** Atualize e confirme a atualização dentro do período definido. Se você não confirmar, o dispositivo reverterá para a versão de firmware anterior.

**Firmware rollback (Reversão de firmware):** Reverta para a versão do firmware anteriormente instalada.

# AXIS P1465-LE-3 License Plate Verifier Kit

## Especificações

### Especificações

#### Visão geral do produto

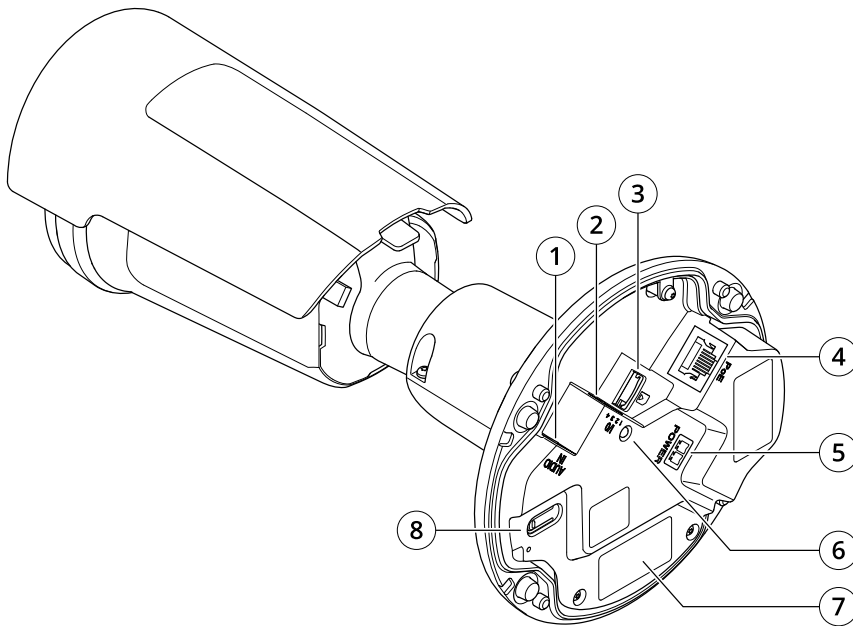

- 1 Conector de áudio
- 2 Conector de E/S
- 3 Entrada para cartão microSD
- 4 Conector de rede
- 5 Entrada de alimentação CC
- 6 LED indicador de status
- 7 Número de peça (P/N) e número de série (S/N)
- 8 Botão de controle

#### LEDs indicadores

LED de status	Indicação
Apagado	Conexão e operação normais.
Verde	Permanece aceso em verde por 10 segundos para operação normal após a conclusão da inicialização.
Âmbar	Aceso durante a inicialização. Pisca durante uma atualização do firmware ou redefinição para os padrões de fábrica.
Âmbar/Vermelho	Pisca em âmbar/vermelho quando a conexão de rede não está disponível ou foi perdida.
Vermelho	Falha na atualização do firmware.

# AXIS P1465-LE-3 License Plate Verifier Kit

## Especificações

---

### Entrada para cartão SD

#### ⚠ CUIDADO

⚠ Peças móveis. Risco de ferimentos. Mantenha as partes do corpo afastadas do produto em funcionamento. Desconecte da fonte de alimentação antes de instalar ou realizar a manutenção do produto.

#### ⚠ CUIDADO

⚠ Superfície quente. Risco de ferimentos. Não toque no produto durante a operação. Desconecte da fonte de alimentação e aguarde as superfícies esfriarem antes de realizar a manutenção do produto.

#### OBSERVAÇÃO

- Risco de danos ao cartão SD. Não use ferramentas afiadas, objetos de metal ou força excessiva para inserir ou remover o cartão SD. Use os dedos para inserir e remover o cartão.
- Risco de perda de dados ou gravações corrompidas. Desmonte o cartão SD pela interface web do dispositivo antes de removê-lo. Não remova o cartão SD com o produto em funcionamento.

Esse dispositivo é compatível com cartões microSD/microSDHC/microSDXC.

Para obter recomendações sobre cartões SD, consulte [axis.com](http://axis.com).



Os logotipos microSD, microSDHC e microSDXC são marcas comerciais da SD-3C LLC. microSD, microSDHC e microSDXC são marcas comerciais ou registradas da SD-3C, LLC nos Estados Unidos e/ou em outros países.

## Botões

### Botão de controle

O botão de controle é usado para:

- Restaurar o produto para as configurações padrão de fábrica. Consulte *Redefinição para as configurações padrão de fábrica na página 78*.
- Conexão a um serviço de conexão em nuvem com um clique (O3C) via Internet. Para conectar, mantenha o botão pressionado por aproximadamente 3 segundos até o LED de status piscar em verde.

## Conectores

### Conector de rede

Conector Ethernet RJ45 com Power over Ethernet (PoE).

### Conector de áudio

- Entrada de áudio – Entrada de 3,5 mm para um microfone mono ou um sinal mono de entrada de áudio (o canal esquerdo é usado de um sinal estéreo).
- Entrada de áudio – Entrada de 3,5 mm para dois microfones mono ou dois sinais mono de entrada de áudio (com a utilização do adaptador estéreo para mono fornecido).



Entrada de áudio

# AXIS P1465-LE-3 License Plate Verifier Kit

## Especificações

1 ponta	2 Anel	3 Luva
Microfone não equalizado (com ou sem alimentação de eletreto) ou linha	Alimentação de eletreto, se selecionada	Terra

### Conector de E/S

Use o conector de E/S com dispositivos externos em combinação com, por exemplo, detectores de movimento, acionadores de eventos e notificações de alarmes. Além do ponto de referência de 0 VCC e da alimentação (saída CC de 12 V), o conector do terminal de E/S fornece a interface para:

**Entrada digital** – Para conectar dispositivos que podem alternar entre um circuito aberto ou fechado, por exemplo, sensores PIR, contatos de portas/janelas e detectores de quebra de vidros.

**Saída digital** – Para conectar dispositivos externos, como relés e LEDs. Os dispositivos conectados podem ser ativados pela interface de programação de aplicativos VAPIX®, por meio de um evento ou via interface web do dispositivo.

Bloco de terminais com 4 pinos

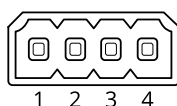

Função	Pino	Observações	Especificações
Terra CC	1		0 VCC
Saída CC	2	Pode ser usado para fornecer energia a equipamentos auxiliares. Observação: Este pino pode ser usado somente como saída de energia.	12 VCC Carga máxima = 25 mA
Entrada digital	3	Conecte o pino 1 para ativar ou mantenha-o flutuante (desconectado) para desativar.	0 a 30 VCC máx.
Saída digital	4	Conectado internamente ao pino 1 (terra CC) quando ativo, flutuante (desconectado) quando inativo. Se usada com uma carga indutiva (por exemplo, um relé), conecte um diodo em paralelo à carga para proporcionar proteção contra transientes de tensão.	0 a 30 VCC máx., dreno aberto, 100 mA

Exemplo



# AXIS P1465-LE-3 License Plate Verifier Kit

## Especificações

---

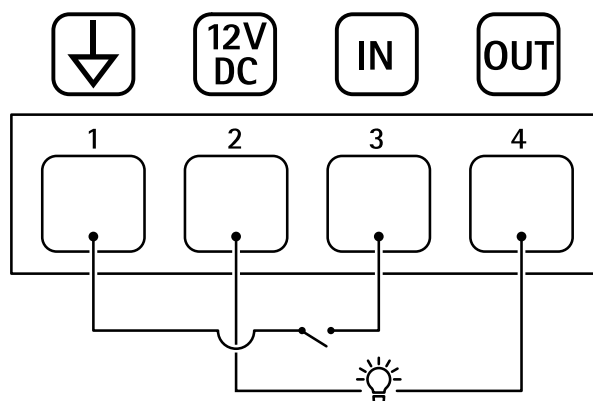

- 1 Terra CC
- 2 Saída CC 12 V, máx. 25 mA
- 3 Entrada digital
- 4 Saída digital

Exemplo de conexão

### Conector de alimentação

Bloco terminal de 2 pinos para entrada de alimentação CC. Use uma fonte de energia com limitação compatível com os requisitos de voltagem de segurança extra baixa (SELV) e com potência de saída nominal restrita a  $\leq 100$  W ou corrente de saída nominal limitada a  $\leq 5$  A.

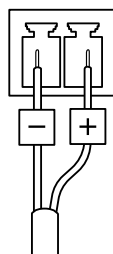

# AXIS P1465-LE-3 License Plate Verifier Kit

## Solução de problemas

---

### Solução de problemas

#### Redefinição para as configurações padrão de fábrica

##### ▲AVISO

 Este produto emite radiação óptica potencialmente perigosa. Isso pode ser perigoso para os olhos. Não olhe diretamente para a lâmpada em operação.

##### Importante

A redefinição para as configurações padrão de fábrica deve ser feita com muito cuidado. Uma redefinição para os padrões de fábrica restaura todas as configurações, inclusive o endereço IP, para os valores padrão de fábrica.

##### Observação

A câmera foi pré-configurada com o AXIS License Plate Verifier. Se redefinir o padrão de fábrica, você manterá a chave de licença. Não será necessário reinstalar o aplicativo após uma redefinição de fábrica.

Para redefinir o produto para as configurações padrão de fábrica:

1. Desconecte a alimentação do produto.
2. Mantenha o botão de controle pressionado enquanto reconecta a alimentação. Consulte *Visão geral do produto na página 74*.
3. Mantenha o botão de controle pressionado por 15 a 30 segundos até que o LED indicador de status pisque em âmbar.
4. Solte o botão de controle. O processo estará concluído quando o LED indicador de status tornar-se verde. O produto foi então redefinido para as configurações padrão de fábrica. Se não houver um servidor DHCP disponível na rede, o endereço IP padrão será 192.168.0.90.
5. Use as ferramentas de software de instalação e gerenciamento para atribuir um endereço IP, definir a senha e acessar o dispositivo.

As ferramentas de software de instalação e gerenciamento estão disponíveis nas páginas de suporte em [axis.com/support](https://axis.com/support).

Você também pode redefinir os parâmetros para as configurações padrão de fábrica na página da Web do dispositivo. Vá para **Maintenance (Manutenção) > Factory default (Padrão de fábrica)** e clique em **Default (Padrão)**.

#### Opções de firmware

A Axis oferece o gerenciamento de firmware dos produtos de acordo com a trilha ativa ou com as trilhas de suporte de longo prazo (LTS). Estar na trilha ativa significa que você obtém acesso contínuo a todos os recursos de produtos mais recentes, enquanto as trilhas de LTS fornecem uma plataforma fixa com versões periódicas voltadas principalmente para correções de erros e atualizações de segurança.

Usar firmware da trilha ativa é recomendado se você deseja acessar os recursos mais recentes ou se você usa as ofertas de sistema ponta a ponta Axis. As trilhas de LTS são recomendados se você usa integrações de outros fabricantes, as quais podem não ser continuamente validadas com a trilha ativa mais recente. Com o LTS, os produtos podem manter a segurança cibernética sem apresentar quaisquer alterações funcionais significativas nem afetar quaisquer integrações existentes. Para obter informações mais detalhadas sobre a estratégia de firmware dos produtos Axis, acesse [axis.com/support/firmware](https://axis.com/support/firmware).

#### Verificar a versão atual do firmware

O firmware é o software que determina a funcionalidade dos dispositivos de rede. Durante o processo de solução de um problema, recomendamos que você comece conferindo a versão atual do firmware. A versão mais recente do firmware pode conter uma correção que soluciona seu problema específico.

Para verificar o firmware atual:

# AXIS P1465-LE-3 License Plate Verifier Kit

## Solução de problemas

---

1. Vá para a interface Web do dispositivo > Status.
2. Consulte a versão do firmware em Device info (Informações do dispositivo).

### Atualização de firmware

#### Importante

- As configurações pré-configuradas e personalizadas são salvas quando você atualiza o firmware (desde que os recursos estejam disponíveis no novo firmware), embora isso não seja garantido pela Axis Communications AB.
- Certifique-se de que o dispositivo permaneça conectado à fonte de alimentação ao longo de todo o processo de atualização.

#### Observação

Quando você atualizar o dispositivo com o firmware mais recente no rack ativo, o produto receberá a última funcionalidade disponível. Sempre leia as instruções de atualização e notas de versão disponíveis com cada nova versão antes de atualizar o firmware. Para encontrar o firmware e as notas de versão mais recentes, vá para [axis.com/support/firmware](http://axis.com/support/firmware).

1. Baixe o arquivo de firmware para seu computador, o qual está disponível gratuitamente em [axis.com/support/firmware](http://axis.com/support/firmware).
2. Faça login no dispositivo como um administrador.
3. Vá para Maintenance (Manutenção) > Firmware upgrade (Atualização de firmware) e clique em Upgrade (Atualizar).

Após a conclusão da atualização, o produto será reiniciado automaticamente.

Você pode usar o AXIS Device Manager para atualizar vários dispositivos ao mesmo tempo. Saiba mais em [axis.com/products/axis-device-manager](http://axis.com/products/axis-device-manager).

### Problemas técnicos, dicas e soluções

Se você não conseguir encontrar aqui o que está procurando, experimente a seção de solução de problemas em [axis.com/support](http://axis.com/support).

#### Problemas ao atualizar o firmware

---

Falha na atualização do firmware	Se a atualização do firmware falhar, o dispositivo recarregará o firmware anterior. O motivo mais comum é que o arquivo de firmware incorreto foi carregado. Verifique se o nome do arquivo de firmware corresponde ao seu dispositivo e tente novamente.
Problemas após a atualização do firmware	Se você tiver problemas após uma atualização de firmware, reverta para a versão instalada anteriormente na página <b>Manutenção</b> .

#### Problemas na configuração do endereço IP

---

O dispositivo está localizado em uma sub-rede diferente	Se o endereço IP destinado ao dispositivo e o endereço IP do computador usado para acessar o dispositivo estiverem localizados em sub-redes diferentes, você não poderá definir o endereço IP. Entre em contato com o administrador da rede para obter um endereço IP.
---	--

# AXIS P1465-LE-3 License Plate Verifier Kit

## Solução de problemas

---

O endereço IP está sendo usado por outro dispositivo	Desconecte o dispositivo Axis da rede. Execute o comando ping (em uma janela de comando/DOS, digite <code>ping</code> e o endereço IP do dispositivo): <ul style="list-style-type: none"><li>• Se você receber: <code>Reply from &lt;endereço IP&gt;: bytes=32; time=10...</code>, isso significa que o endereço IP já pode estar sendo usado por outro dispositivo na rede. Obtenha um novo endereço IP junto ao administrador da rede e reinstale o dispositivo.</li><li>• Se você receber: <code>Request timed out</code>, isso significa que o endereço IP está disponível para uso com o dispositivo Axis. Verifique todo o cabeamento e reinstale o dispositivo.</li></ul>
Possível conflito de endereço IP com outro dispositivo na mesma sub-rede	O endereço IP estático no dispositivo Axis é usado antes que o DHCP defina um endereço dinâmico. Isso significa que, se o mesmo endereço IP estático padrão também for usado por outro dispositivo, poderá haver problemas para acessar o dispositivo.

### O dispositivo não pode ser acessado por um navegador

---

Não é possível fazer login	Quando o HTTPS está ativado, certifique-se de que o protocolo correto (HTTP ou HTTPS) seja usado ao tentar fazer login. Talvez seja necessário digitar manualmente <code>http</code> ou <code>https</code> no campo de endereço do navegador.  Se a senha da conta root for perdida, o dispositivo deverá ser restaurado para as configurações padrão de fábrica. Consulte <i>Redefinição para as configurações padrão de fábrica na página 78</i> .
O endereço IP foi alterado pelo DHCP	Os endereços IP obtidos de um servidor DHCP são dinâmicos e podem mudar. Se o endereço IP tiver sido alterado use o AXIS IP Utility ou o AXIS Device Manager para localizar o dispositivo na rede. Identifique o dispositivo usando seu modelo ou número de série ou nome de DNS (se um nome tiver sido configurado).  Se necessário, um endereço IP estático poderá ser atribuído manualmente. Para obter instruções, vá para <a href="http://axis.com/support">axis.com/support</a> .
Erro de certificado ao usar IEEE 802.1X	Para que a autenticação funcione corretamente, as configurações de data e hora no dispositivo Axis deverão ser sincronizadas com um servidor NTP. Vá para <b>System &gt; Date and time (Sistema &gt; Data e hora)</b> .

### O dispositivo está acessível local, mas não externamente

---

Para acessar o dispositivo externamente, recomendamos que você use um dos seguintes aplicativos para Windows®:

- AXIS Companion: grátis, ideal para sistemas pequenos com necessidades básicas de vigilância.
- AXIS Camera Station: versão de avaliação grátis por 30 dias, ideal para sistemas de pequeno a médio porte.

Para obter instruções e baixar o aplicativo, acesse [axis.com/vms](http://axis.com/vms).

### Problemas com streaming

---

H.264 multicast acessível somente a clientes locais	Verifique se seu roteador oferece suporte a multicasting ou se as configurações do roteador entre o cliente e o dispositivo precisam ser ajustadas. Poderá ser necessário aumentar o valor do TTL (Time To Live).
Sem H.264 multicast exibido no cliente	Verifique com seu administrador de rede se os endereços de multicast usados pelo dispositivo Axis são válidos para sua rede.  Verifique com seu administrador de rede se há um firewall impedindo a visualização.
Renderização ruim de imagens H.264	Verifique se sua placa gráfica está usando o driver mais recente. Normalmente, é possível baixar os drivers mais recentes do site do fabricante.
A saturação de cores é diferente entre H.264 e Motion JPEG	Modifique as configurações da sua placa gráfica. Consulte a documentação da placa para obter informações adicionais.

# AXIS P1465-LE-3 License Plate Verifier Kit

## Solução de problemas

---

Taxa de quadros inferior à esperada

- Consulte *Considerações sobre desempenho na página 81*.
- Reduza o número de aplicativos em execução no computador cliente.
- Limite o número de visualizadores simultâneos.
- Verifique junto ao administrador de rede se há largura de banda suficiente disponível.
- Reduza a resolução da imagem.
- Faça login na interface Web do dispositivo e defina um modo de captura que priorize a taxa de quadros. Se você alterar o modo de captura para priorizar a taxa de quadros, poderá reduzir a resolução máxima dependendo do dispositivo usado e dos modos de captura disponíveis.
- A taxa de quadros por segundo máxima depende da frequência da rede pública (60/50 Hz) à qual o dispositivo Axis está conectado.

Não é possível selecionar a codificação H.265 na visualização ao vivo.

Os navegadores da Web não oferecem suporte à decodificação H.265. Use um aplicativo ou sistema de gerenciamento de vídeo que ofereça suporte à decodificação H.265.

### Não é possível conectar através da porta 8883 com MQTT sobre SSL.

---

O firewall bloqueia o tráfego usando a porta 8883, pois é considerada insegura.

Em alguns casos, o servidor/broker pode não fornecer uma porta específica para a comunicação MQTT. Ainda é possível usar MQTT em uma porta normalmente usada para tráfego HTTP/HTTPS.

- Se o servidor/broker suporta WebSocket/WebSocket Secure (WS/WSS), geralmente na porta 443, use este protocolo em vez do MQTT. Verifique com o provedor do servidor/broker para saber se o WS/WSS é suportado e qual porta e caminho base devem ser usados.
- Se o servidor/broker suportar ALPN, o uso do MQTT pode ser negociado em uma porta aberta, como a 443. Verifique com o seu provedor de servidor/broker se o ALPN é suportado e qual protocolo e porta do ALPN devem ser usados.

### Veículos desconhecidos marcados como aceitos

---

Se o aplicativo permitir a entrada de veículos com placas que não estejam na lista de permissão, uma razão provável é que a comparação permite a variação de um caractere.

Por exemplo, se AXI S1234 estiver na lista de permissão, o aplicativo aceitará AXI SI234.

Da mesma forma, se AXIS 1234 estiver na lista de permissão, o aplicativo aceitará AXI 1234.

Vá para *Configurações adicionais na página 22* para definir os caracteres permitidos.

### A conexão entre o aplicativo e controlador ou o módulo de relé não funciona

---

Certifique-se de que o controlador, ou o módulo de relé, permite tráfego de dados via HTTP. Para saber como alterar essa configuração, consulte o manual do usuário do dispositivo correspondente.

## Considerações sobre desempenho

Ao configurar seu sistema, é importante considerar como várias configurações e situações afetam o desempenho. Alguns fatores afetam a quantidade de largura de banda (a taxa de bits) necessária, outros podem afetar a taxa de quadros e alguns afetam ambos. Se a carga na CPU atingir o valor máximo, isso também afetará a taxa de quadros.

Os seguintes fatores importantes devem ser considerados:

- Alta resolução de imagem ou níveis de compactação menores geram imagens com mais dados que, por sua vez, afetarão a largura de banda.
- Girar a imagem na GUI poderá aumentar a carga sobre a CPU do produto.
- O acesso por números elevados de clientes H.264 unicast ou Motion JPEG pode afetar a largura de banda.
- O acesso por números elevados de clientes H.265 unicast ou Motion JPEG pode afetar a largura de banda.

# AXIS P1465-LE-3 License Plate Verifier Kit

## Solução de problemas

---

- A exibição simultânea de diferentes streams (resolução, compactação) por diferentes clientes afeta a taxa de quadros e a largura de banda.

Use streams idênticos sempre que possível para manter uma alta taxa de quadros. Perfis de stream podem ser usados para garantir que streams sejam idênticos.

- O acesso simultâneo a streams de vídeo Motion JPEG e H.264 afeta a taxa de quadros e a largura de banda.
- O acesso simultâneo a streams de vídeo Motion JPEG e H.265 afeta a taxa de quadros e a largura de banda.
- O uso pesado de configurações de eventos afeta a carga da CPU do produto que, por sua vez, impacta a taxa de quadros.
- Usar HTTPS pode reduzir a taxa de quadros, especificamente se houver streaming de Motion JPEG.
- A utilização pesada da rede devido à infraestrutura ruim afeta a largura de banda.
- A exibição em computadores clientes com desempenho ruim reduz o desempenho percebido e afeta a taxa de quadros.
- Executar vários aplicativos AXIS Camera Application Platform (ACAP) simultaneamente pode afetar a taxa de quadros e o desempenho geral.

### Entre em contato com o suporte

Entre em contato com o suporte em [axis.com/support](https://axis.com/support).

