

AXIS P1518-LE Box Camera

Índice

Instalação	4
Modo de visualização	4
Início.....	5
Encontre o dispositivo na rede	5
Suporte a navegadores.....	5
Abra a interface web do dispositivo.....	5
Criar uma conta de administrador.....	5
Senhas seguras	6
Certifique-se de que o software do dispositivo não foi violado	6
Configure seu dispositivo.....	7
Configurações básicas	7
Ajuste da imagem	7
Configurar o picture-in-picture.....	7
Nivelamento da câmera.....	7
Ajuste o zoom e o foco.....	8
Selecionar perfil de cena	8
Seleção do modo de exposição.....	8
Benefício da luz IR em condições de pouca iluminação usando o modo noturno.....	8
Iluminação Optimized IR	9
Como reduzir ruídos em condições de pouca iluminação.....	9
Reduza o desfoque por movimento em condições de pouca iluminação	9
Manuseio de cenas com luz de fundo forte.....	10
Estabilize uma imagem tremendo com estabilização de imagem.....	11
Compensação da distorção de barril	11
Monitoramento de áreas longas e estreitas	11
Verifique a resolução de pixels.....	11
Ocultar partes da imagem com máscaras de privacidade.....	12
Mostrar uma sobreposição de imagem.....	12
Mostrar uma sobreposição de texto.....	13
Exibição e gravação de vídeo.....	13
Redução de largura de banda e armazenamento	13
Configurar o armazenamento de rede.....	13
Como gravar e assistir vídeo	14
Verifique se o firmware não foi manipulado com o vídeo	14
Emparelhar o câmera com um radar.....	14
Configuração de regras de eventos.....	15
Acionar uma ação.....	15
Economize energia quando nenhum movimento é detectado.....	15
Gravação de vídeo quando a câmera detecta um objeto.....	16
Exibição de uma sobreposição de texto no fluxo de vídeo quando o dispositivo detectar um objeto	16
Fornecer indicação visual de um evento em andamento.....	17
Gravação de vídeo quando a câmera detecta impacto.....	18
Detecção de manipulação com sinal de entrada	18
Acionar uma notificação quando a caixa de proteção for aberta	19
Áudio.....	19
Adição de áudio à sua gravação	19
Conexão a um alto-falante em rede.....	20
Conexão a um microfone em rede	20
Conectar a uma sirene estroboscópica.....	20
A interface Web.....	21
Saiba mais	22
Área de visualização	22

Modos de captura	22
Foco e zoom remotos.....	23
Máscaras de privacidade	23
Sobreposições.....	23
Transmissão e armazenamento	23
Formatos de compressão de vídeo	23
Como as configurações de imagem, fluxo e perfil de fluxo estão relacionadas entre si?	24
Controle de taxa de bits	24
Tecnologia de ponta a ponta	26
Pareamento de alto-falante.....	26
Pareamento de microfone.....	26
Pareamento de radar.....	26
Emparelhamento em rede.....	26
Análíticos e aplicativos	26
AXIS Object Analytics.....	27
Visualização de metadados.....	27
Cibersegurança	27
Serviço de notificação de segurança Axis	27
Gerenciamento de vulnerabilidades	27
Operação segura de dispositivos Axis	27
Especificações	28
Visão geral do produto.....	28
Indicadores de LED	28
Slot de cartão SD	29
Botões	29
Botão de controle	29
Conectores	29
Conector de rede	29
Conector de áudio	29
Conector de E/S.....	29
Conector de energia.....	30
Conector RS485/RS422	31
Drivers de PTZ.....	32
AFTP	32
Pelco	32
Visca.....	34
Limpeza do dispositivo	36
Solução de problemas.....	37
Redefinição para as configurações padrão de fábrica	37
Opções do AXIS OS.....	37
Verificar a versão atual do AXIS OS	37
Atualizar o AXIS OS	38
Problemas técnicos e possíveis soluções.....	38
Considerações sobre desempenho	41
Entre em contato com o suporte	42

Instalação

Modo de visualização

O modo de visualização é ideal para os instaladores durante o ajuste fino da exibição da câmera durante a instalação. Não há necessidade de login para acessar a exibição da câmera no modo de visualização. Ele está disponível somente no estado padrão de fábrica por um tempo limitado ao alimentar o dispositivo.



Para assistir a este vídeo, vá para a versão Web deste documento.

Este vídeo demonstra como usar o modo de visualização.

Início

Encontre o dispositivo na rede

Para encontrar dispositivos Axis na rede e atribuir endereços IP a eles no Windows®, use o AXIS IP Utility ou o AXIS Device Manager. Ambos os aplicativos são grátis e podem ser baixados de axis.com/support.

Para obter mais informações sobre como encontrar e atribuir endereços IP, acesse *Como atribuir um endereço IP e acessar seu dispositivo*.

Suporte a navegadores

O dispositivo pode ser usado com os seguintes navegadores:

	Chrome™	Edge™	Firefox®	Safari®
Windows®	✓	✓	*	*
macOS®	✓	✓	*	*
Linux®	✓	✓	*	*
Outros sistemas operacionais	*	*	*	*

✓: Recomendado

*: Compatível com limitações

Abra a interface web do dispositivo

1. Abra um navegador e digite o endereço IP ou o nome de host do dispositivo Axis. Se você não souber o endereço IP, use o AXIS IP Utility ou o AXIS Device Manager para localizar o dispositivo na rede.
2. Digite o nome de usuário e a senha. Se você acessar o dispositivo pela primeira vez, você deverá criar uma conta de administrador. Consulte *Criar uma conta de administrador, on page 5*.

Para obter descrições de todos os recursos e configurações na interface Web de dispositivos com AXIS OS, consulte *Ajuda da interface Web do AXIS OS*.

Criar uma conta de administrador

Na primeira vez que fizer login no dispositivo, você deverá criar uma conta de administrador.

1. Insira um nome de usuário.
2. Insira uma senha. Consulte *Senhas seguras, on page 6*.
3. Insira a senha novamente.
4. Aceite o contrato de licença.
5. Clique em **Add account (Adicionar conta)**.

Importante

O dispositivo não possui conta padrão. Se você perder a senha da sua conta de administrador, deverá redefinir o dispositivo. Consulte *Redefinição para as configurações padrão de fábrica, on page 37*.

Senhas seguras

Importante

Use HTTPS (que é ativado por padrão) para definir sua senha ou outras configurações confidenciais pela rede. O HTTPS permite conexões de rede seguras e criptografadas, protegendo assim dados confidenciais, como senhas.

A senha do dispositivo é a proteção primária para seus dados e serviços. Os dispositivos Axis não impõem uma política de senhas, pois os produtos podem ser usados em vários tipos de instalações.

Para proteger seus dados, recomendamos enfaticamente que você:

- Use uma senha com pelo menos 8 caracteres, preferencialmente criada por um gerador de senhas.
- Não exponha a senha.
- Altere a senha em um intervalo recorrente pelo menos uma vez por ano.

Certifique-se de que o software do dispositivo não foi violado

Para certificar-se de que o dispositivo tenha o AXIS OS original ou para assumir o controle total do dispositivo após um ataque de segurança:

1. Restauração das configurações padrão de fábrica. Consulte *Redefinição para as configurações padrão de fábrica, on page 37*.
Após a redefinição, uma inicialização segura garantirá o estado do dispositivo.
2. Configure e instale o dispositivo.

Configure seu dispositivo

Esta seção aborda todas as configurações importantes que um instalador precisa fazer para colocar o produto em funcionamento após a conclusão da instalação do hardware.

Configurações básicas

Definição do modo de captura

1. Vá para **Video > Installation (Vídeo > Instalação)** e selecione a **Câmera 2**.
2. Vá para **Capture mode (Modo de captura)** e clique em **Change (Alterar)**.
3. Selecione um modo de captura e clique em **Save and restart (Salvar e reiniciar)**.
Consulte também *Modos de captura, on page 22*.

Defina a frequência da linha de alimentação

1. Vá para **Video > Installation > Power line frequency (Vídeo > Instalação > Frequência da linha de alimentação)**.
2. Selecione uma frequência de linha de alimentação e clique em **Save and restart (Salvar e reiniciar)**.

Definição da orientação

1. Vá para **Video > Installation > Rotate (Vídeo > Instalação > Girar)**.
2. Selecione **Auto , 0 , 90, 180 ou 270 graus**.
Consulte também *Monitoramento de áreas longas e estreitas, on page 11*.

Alinhe as duas câmeras

Antes de usar o dispositivo, calibre e alinhe as duas câmeras uma com a outra:

1. Vá para **Video > Installation (Vídeo > Instalação)** e selecione a **Group view (Exibição do grupo)**.
2. Selecione **Camera (Câmera)1** e clique em **Autofocus (Foco automático)**.
3. Selecione **Camera 2** e faça pan, tilt e zoom na área de interesse.
4. Clique em **Autofocus (Foco automático)**.

Ajuste da imagem

Esta seção contém instruções sobre como configurar um dispositivo. Se desejar saber mais sobre como determinados recursos funcionam, acesse *Saiba mais, on page 22*.

Configurar o picture-in-picture

Picture-in-picture é um recurso que permite que o usuário assista a vídeos em uma janela flutuante para que possa ficar de olho em uma exibição enquanto interage com outra.



1. Vá para **Vídeo > Picture in picture** e selecione uma das duas câmeras.
2. Clique em  para obter o picture-in-picture da outra câmera.
3. Configure a visibilidade, a resolução e a transparência da câmera que está no picture-in-picture.

Observação

Clique e arraste a imagem para movê-la na visualização ao vivo.

Nivelamento da câmera

Para ajustar o modo de exibição em relação a uma área de referência ou um objeto, use a grade de nível combinada com um ajuste mecânico da câmera.

1. Vá para **Video > Image > (Vídeo > Imagem >)** e clique em .
2. Clique em  para exibir a grade de nível.
3. Ajuste a câmera mecanicamente até a posição da área de referência ou do objeto estar alinhada à grade de nível.

Ajuste o zoom e o foco

Para ajustar o zoom:

1. Vá para **Video > Installation (Vídeo > Instalação)** e ajuste o controle deslizante de zoom.

Para ajustar o foco:

1. Clique em  para exibir a área de foco automático.
2. Ajuste a área de foco automático para cobrir a parte da imagem que deseja manter focalizada. Se você não selecionar uma área de foco automático, a câmera focalizará na cena inteira. Recomendamos focalizar em um objeto estático.
3. Clique em **Autofocus (Foco automático)**.
4. Para fazer o ajuste fino do foco, ajuste o controle deslizante de foco.

Selecionar perfil de cena

Um perfil de cena é um conjunto de configurações de aparência de imagem pré-definidas que inclui nível de cor, brilho, nitidez, contraste e contraste local. Os perfis de cena são pré-configurados no produto para permitir a configuração rápida de acordo com cenários específicos, por exemplo, **Forensic (Forense)**, um perfil otimizado para condições de monitoramento. Para obter uma descrição de cada configuração disponível, consulte *A interface Web, on page 21*.

Você pode selecionar um perfil de cena durante a configuração inicial da câmera. Você também pode selecionar ou alterar o perfil de cena mais tarde.

1. Vá para **Video > Image > Appearance (Vídeo > Imagem > Aparência)**.
2. Vá para **Scene profile (Perfil de cena)** e selecione um perfil.

Seleção do modo de exposição

Para melhorar a qualidade da imagem em cenas de monitoramento específicas, use os modos de exposição. Os modos de exposição permitem que você controle a abertura, a velocidade do obturador e o ganho. Vá para **Video > Image > Exposure (Vídeo > Imagem > Exposição)** e selecione entre os seguintes modos de exposição:

- Para a maioria dos casos de uso, selecione a exposição **Automatic (Automática)**.
- Para ambientes com determinada iluminação artificial, por exemplo, iluminação fluorescente, selecione **Sem cintilação**.
Selecione a mesma frequência da linha de alimentação.
- Para ambientes com determinadas iluminações artificiais e luz brilhante, por exemplo, áreas externas com iluminação fluorescente e sol durante o dia, selecione **Redução de cintilação**.
Selecione a mesma frequência da linha de alimentação.
- Para manter as configurações de exposição atuais, selecione **Hold current (Manter atuais)**.

Benefício da luz IR em condições de pouca iluminação usando o modo noturno

Sua câmera usa luz visível para fornecer imagens coloridas durante o dia. No entanto, como a luz visível diminui, as imagens coloridas tornam-se menos nítidas e claras. Se você alternar para o modo noturno quando isso acontecer, a câmera usará luz visível e quase infravermelha para fornecer imagens em preto e branco detalhadas e claras. A câmera pode ser configurada para alternar para o modo noturno automaticamente.

1. Vá para **Video > Image > Day-night mode (Vídeo > Imagem > Modo diurno/noturno)** e verifique se o **IR cut filter (Filtro de bloqueio de IR)** está definido como **Auto**.
2. Para definir em que nível de luz você deseja que a câmera alterne para o modo noturno, mova o controle deslizante **Threshold (Limite)** para **Bright (Claro)** ou **Dark (Escuro)**.
3. Para usar a luz IR integrada quando a câmera estiver no modo noturno, ative as opções **Allow illumination (Permitir iluminação)** e **Synchronize illumination (Sincronizar iluminação)**.

Observação

Se você definir a mudança para modo noturno para ocorrer quando estiver mais claro, a imagem permanecerá mais nítida, pois haverá menos ruído de baixa iluminação. Se você definir a mudança para ocorrer quando estiver mais escuro, as cores da imagem serão mantidas por mais tempo, mas haverá mais desfoque na imagem devido ao ruído de baixa iluminação.

Iluminação Optimized IR

Dependendo do ambiente de instalação e das condições ao redor da câmera, por exemplo, fontes de luz externas na cena, às vezes é possível melhorar a qualidade da imagem ajustando manualmente a intensidade dos LEDs. Se tiver problemas com reflexos dos LEDs, tente reduzir a intensidade.

1. Acesse **Video > Image > Day-night mode (Vídeo > Imagem > Modo dia e noite)**.
2. Ative a opção **Allow illumination (Permitir iluminação)**.
3. Clique em  na visualização ao vivo e selecione **Manual**.
4. Ajuste a intensidade.

Você também pode reduzir as reflexões alterando o ângulo de iluminação.

1. Acesse **Video > Image > Day-night mode (Vídeo > Imagem > Modo dia e noite)**.
2. Desative **Automatic illumination angle (Ângulo de iluminação automático)**.
3. Ajuste o controle deslizante de ângulo de iluminação.

Como reduzir ruídos em condições de pouca iluminação

Para reduzir ruídos em condições de pouca iluminação, ajuste uma ou mais das seguintes configurações:

- Ajuste a compensação entre ruído e desfoque por movimento. Vá para **Video > Image > Exposure (Vídeo > Imagem > Exposição)** e mova o controle deslizante **Blur-noise trade-off (Compensação desfoque/ruído)** para **Low noise (Baixo ruído)**.
- Defina o modo de exposição como automático.

Observação

O valor máximo do obturador pode resultar em desfoque por movimento.

- Para reduzir a velocidade do obturador, defina o obturador máximo para o maior valor possível.

Observação

Quando o ganho máximo é reduzido, a imagem pode ficar mais escura.

- Defina o ganho máximo como um valor menor.
- Se houver um controle deslizante **Aperture (Abertura)**, mova-o para **Open (Abrir)**.
- Reduza a nitidez na imagem em **Video > Image > Appearance (Vídeo > Imagem > Aparência)**.

Reduza o desfoque por movimento em condições de pouca iluminação

Para reduzir o desfoque por movimento em condições de pouca luz, ajuste uma ou mais das seguintes configurações em **Video > Image > Exposure (Vídeo > Imagem > Exposição)**:

Observação

Quando o ganho é aumentado, o ruído da imagem também aumenta.

- Defina **Max shutter (Obturador máximo)** como um tempo mais curto e **Max gain (Ganho máximo)** como um valor mais alto.

Observação

Quando a abertura é aumentada, a profundidade do campo diminui.

- Mova o controle deslizante **Aperture (Abertura)** na direção de **Open (Abrir)**.

Se ainda houver problemas com o desfoque de movimento:

- Aumente o nível de luz na cena.
- Monte a câmera para que os objetos se movam em sua direção ou se afastem dela, e não para os lados.

Manuseio de cenas com luz de fundo forte

Alcance dinâmico é a diferença entre os níveis de luz em uma imagem. Em alguns casos, a diferença entre as áreas mais escuras e mais claras pode ser significativa. O resultado é, muitas vezes, uma imagem em que somente as áreas escuras ou as áreas claras são visíveis. O amplo alcance dinâmico (WDR) torna tanto as áreas escuras quanto as áreas claras da imagem visíveis.



Imagem sem WDR.



Imagem com WDR.

Observação

- O WDR pode causar artefatos na imagem.
 - O WDR pode não estar disponível para todos os modos de captura.
1. Vá para **Video > Image > Wide dynamic range (Vídeo > Imagem > Amplo alcance dinâmico)**.
 2. Ative o WDR.
 3. Use o controle deslizante **Local contrast (Contraste local)** para ajustar a quantidade de WDR.
 4. Use o controle deslizante **Tone mapping (Mapeamento de tons)** para ajustar a quantidade de WDR.
 5. Se ainda houver problemas, vá para **Exposure (Exposição)** e ajuste a **Exposure zone (Zona de exposição)** para cobrir a área de interesse.

Para saber mais sobre WDR e aprender a usá-lo, visite axis.com/solutions/wide-dynamic-range-wdr.

Estabilize uma imagem tremendo com estabilização de imagem

Estabilização de imagem é adequada para ambientes em que o produto é montado em um local exposto e sujeito a vibrações, por exemplo, sob o vento ou próximo a tráfego intenso.

O recurso torna a imagem mais suave, mais estável e menos borrada. Ele também reduz o tamanho do arquivo da imagem compactada e diminui a taxa de bits do fluxo de vídeo.

Observação

Quando a estabilização de imagem é ativada, a imagem é ligeiramente cortada, o que diminui a resolução máxima.

1. Vá para **Video > Installation (Vídeo > Instalação)** e selecione a **Câmera 2**.
2. Vá para **Image correction (Correção de imagem)** e ative **Image stabilization (Estabilização de imagem)**.

Compensação da distorção de barril

A distorção de barril é um fenômeno no qual as linhas retas parecem mais tortas mais próximas às extremidades do quadro. Um campo de visão amplo frequentemente cria distorções de barril em uma imagem. A correção de distorção de barril compensa esse tipo de distorção.

Observação

A correção de distorção de barril afeta a resolução da imagem e o campo de visão.

1. Vá para **Video > Installation > Image correction (Vídeo > Instalação > Correção da imagem)**.
2. Ative a opção **Barrel distortion correction (BDC) (Correção de distorção cilíndrica (BDC))**.

Monitoramento de áreas longas e estreitas

Use o formato corredor para melhor utilizar o campo de visão completo em uma área longa e estreita, por exemplo, uma escada, um corredor, uma estrada ou um túnel.

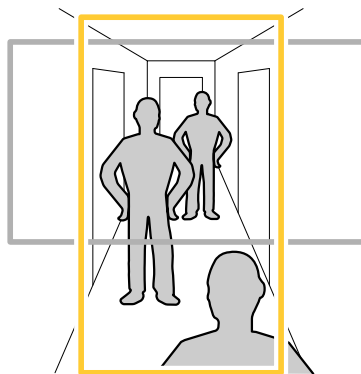



1. Dependendo do seu dispositivo, gire a câmera ou a lente com 3 eixos na câmera em 90° ou 270°.
2. Se o dispositivo não tiver rotação automática da visualização, acesse **Video > Installation (Vídeo > Instalação)**.
3. Gire a visão em 90° ou 270°.

Verifique a resolução de pixels

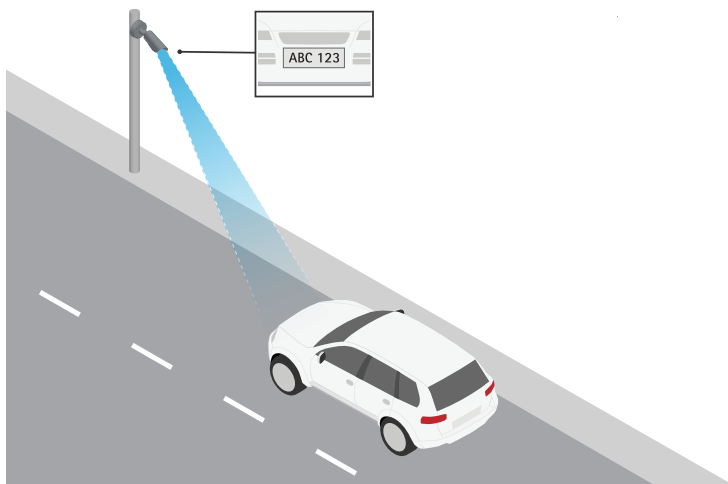
Para verificar que uma parte definida da imagem contém pixels suficientes, por exemplo, para reconhecer placas de licença, você pode usar o contador de pixels.



1. Vá para **Video > Image (Vídeo > Imagem)**.
2. Clique em .
3. Clique em  para **Pixel counter (Contador de pixels)**.
4. Na vista ao vivo da câmera, ajuste o tamanho e posição do retângulo ao redor da área de interesse, por exemplo, onde você espera que as placas de licença apareçam.
5. Você pode ver o número de pixels para cada lado do retângulo e decidir se os valores são suficientes para as suas necessidades.

Ocultar partes da imagem com máscaras de privacidade

Você pode criar uma ou várias máscaras de privacidade para ocultar partes da imagem.

1. Vá para **Video > Privacy masks (Vídeo > Máscaras de privacidade)**.
2. Clique em .
3. Clique na nova máscara e digite um nome.
4. Ajuste o tamanho e o posicionamento da máscara de privacidade de acordo com suas necessidades.
5. Para alterar a cor de todas as máscaras de privacidade, clique em **Privacy masks (Máscaras de privacidade)** e selecione uma cor.

Consulte também *Máscaras de privacidade, on page 23*

Mostrar uma sobreposição de imagem

Você pode adicionar uma imagem como uma sobreposição ao fluxo de vídeo.

1. Vá para **Video > Overlays (Vídeo > Sobreposições)**.
2. Clique em **Manage images (Gerenciar imagens)**.
3. Carregue ou arraste e solte uma imagem.
4. Clique em **Upload (Carregar)**.
5. Selecione **Image (Imagem)** na lista suspensa e clique em .
6. Selecione a imagem e a posição. Você também pode arrastar a imagem de sobreposição na visualização ao vivo para alterar a posição.

Mostrar uma sobreposição de texto

Você pode adicionar um campo de texto como uma sobreposição no fluxo de vídeo. Isso é útil, por exemplo, quando você deseja exibir a data, a hora ou o nome de uma empresa no fluxo de vídeo.

1. Vá para **Video > Overlays (Vídeo > Sobreposições)**.
2. Selecione **Text (Texto)** e clique em .
3. Digite o texto que deseja exibir ou selecione modificadores para mostrar, por exemplo, a data atual.
4. Selecione uma posição. Você também pode clicar e arrastar a sobreposição na visualização ao vivo para alterar a posição.

Exibição e gravação de vídeo

Esta seção contém instruções sobre como configurar um dispositivo. Para saber mais sobre como a transmissão e o armazenamento funcionam, acesse *Transmissão e armazenamento, on page 23*.

Redução de largura de banda e armazenamento

Importante

A redução da largura de banda pode levar à perda de detalhes na imagem.

1. Vá para **Video > Stream (Vídeo > Fluxo)**.
2. Clique em  na visualização ao vivo.
3. Selecione **Video format (Formato de vídeo) AV1** se o dispositivo for compatível com ele. Caso contrário, selecione **H.264**.
4. Vá para **Video > Stream > General (Vídeo > Fluxo > Geral)** e aumente **Compression (Compactação)**.
5. Vá para **Video > Stream > Zipstream (Vídeo > Fluxo > Zipstream)** e siga um ou mais dos seguintes procedimentos:

Observação

As configurações do Zipstream são usadas para todos os codificadores de vídeo, exceto MJPEG.

- Selecione a **Strength (Intensidade)** da Zipstream que deseja usar.
- Ative **Optimize for storage (Otimizar para armazenamento)**. Esse recurso só poderá ser usado se o software de gerenciamento de vídeo oferecer suporte a quadros B.
- Ative o **Dynamic FPS (FPS dinâmico)**.
- Ative **Dynamic GOP (Grupo de imagens dinâmico)** e defina um valor alto para **Upper limit (Limite superior)** do comprimento de GOP.

Observação

A maioria dos navegadores da Web não oferece suporte à decodificação H.265. Por isso, o dispositivo não é compatível com essa decodificação em sua interface da Web. Em vez disso, você pode usar um aplicativo ou sistema de gerenciamento de vídeo compatível com a decodificação H.265.

Configurar o armazenamento de rede

Para armazenar registros na rede, você precisa configurar o seu armazenamento de rede.



1. Vá para **System > Storage (Sistema > Armazenamento)**.
2. Clique em  **Add network storage (Adicionar armazenamento de rede)** em **Network storage (Armazenamento de rede)**.
3. Digite o endereço IP do servidor host.
4. Digite o nome do local compartilhado no servidor host em **Network share (Compartilhamento de rede)**.

5. Digite o nome de usuário e a senha.
6. Selecione a versão SMB ou deixe em **Auto**.
7. Selecione **Add share without testing (Adicionar compartilhamento sem testar)** se você experimentar problemas de conexão temporários ou se o compartilhamento ainda não tiver sido configurado.
8. Clique em **Adicionar**.

Como gravar e assistir vídeo

Gravar vídeo diretamente da câmera

1. Vá para **Video > Stream (Vídeo > Fluxo)**.
2. Para iniciar uma gravação, clique em .

Se você não configurou nenhum armazenamento, clique em  e em . Para obter instruções sobre como configurar o armazenamento de rede, consulte *Configurar o armazenamento de rede, on page 13*

3. Para interromper a gravação, clique em  novamente.

Assista ao vídeo

1. Vá para **Recordings (Gravações)**.
2. Clique em  para obter sua gravação na lista.

Verifique se o firmware não foi manipulado com o vídeo

Com o vídeo assinado, é possível garantir que ninguém manipulou o vídeo gravado pela câmera.

1. Vá para **Video > Stream > General (Vídeo > Fluxo > Geral)** e ative **Signed video (Vídeo assinado)**.
2. Grave vídeos diretamente no dispositivo ou utilize o **AXIS Camera Station** (versão 5.46 ou posterior) ou outro software de gerenciamento de vídeo compatível. Para obter instruções sobre o **AXIS Camera Station**, consulte o *manual do usuário do AXIS Camera Station*.
3. Exporte o vídeo gravado.
4. Utilize a ferramenta *Axis Signed Media Verifier* para verificar a gravação.

Emparelhar o câmera com um radar

O pareamento de radar é uma configuração unidirecional em que você emparelha uma câmera com um radar e usa a câmera para configurar e manter ambos os dispositivos. A câmera tem um canal alocado para o stream de radar e, após o emparelhamento, o stream de radar será atribuído automaticamente a esse canal.

Para saber mais sobre edge-to-edge, consulte *Tecnologia de ponta a ponta, on page 26*.

Antes de começar:

- Certifique-se de que a câmera e o radar estejam direcionados para a mesma área de interesse.
- Certifique-se de que a câmera e o radar estejam sincronizados com a mesma fonte de hora. Para verificar o status de sincronização de hora, acesse **Installation > Time sync status (Instalação > Status de sincronização de horário)** em cada dispositivo.

Emparelhe a câmera com o radar:

1. Na interface Web da câmera, vá para **System > Edge-to-edge > Pairing (Sistema > Edge-to-edge > Emparelhamento)**.
2. Clique em  **Adicionar**.
3. Na lista de tipos de pareamento, selecione **Radar**.
4. Insira o nome do host, nome de usuário e senha do radar.

5. Clique em **Connect (Conectar)** para parear os dispositivos.
Quando a conexão é estabelecida, as configurações do radar ficam disponíveis na interface Web da câmera.

Observação

A resolução padrão do radar pareado é 1280x720. Mantenha a resolução padrão do radar na interface Web da câmera e se for adicioná-lo a um VMS.

Configurar o radar:

1. Na interface Web da câmera, vá para **Radar > Cenários (Radar > Cenários)**.
2. Configure o radar de acordo com suas necessidades.
Para obter mais informações sobre como configurar o radar, consulte o manual do usuário em *help.axis.com*.

Observação

Ao atualizar a versão do AXIS OS da câmera, certifique-se de atualizar também o AXIS OS do radar para manter o sistema atualizado. Recomendamos o uso de um sistema de gerenciamento de dispositivos como o AXIS Device Manager.

Configuração de regras de eventos

Você pode criar regras para fazer com que o dispositivo realize ações quando certos eventos ocorrem. Uma regra consiste em condições e ações. As condições podem ser usadas para acionar as ações. Por exemplo, o dispositivo pode iniciar uma gravação ou enviar um email quando detecta movimento ou mostrar um texto de sobreposição enquanto o dispositivo está gravando.

Para saber mais, consulte *Comece a utilizar regras para eventos*.

Acionar uma ação

1. vá para **System > Events (Sistema > Eventos)** e adicione uma regra. A regra define quando o dispositivo executará determinadas ações. Você pode configurar regras como agendadas, recorrentes ou acionadas manualmente.
2. Insira um **Name (Nome)**.
3. Selecione a **Condition (Condição)** que deve ser atendida para acionar a ação. Se você especificar mais de uma condição para a regra, todas as condições deverão ser atendidas para acionar a ação.
4. Selecione qual **Action (Ação)** deverá ser executada quando as condições forem atendidas.

Observação

- Se você fizer alterações em uma regra ativa, a regra deverá ser ativada novamente para que as alterações entrem em vigor.

Economize energia quando nenhum movimento é detectado

Este exemplo explica como ativar o modo de economia de energia quando nenhum movimento é detectado na cena.

Observação

Quando o modo de economia de energia é acionado, o alcance da iluminação IR é reduzido.

Verifique se o AXIS Object Analytics está em execução:

1. Vá para **Apps > AXIS Object Analytics (Aplicativos > AXIS Object Analytics)**.
2. Inicie o aplicativo se ele ainda não estiver em execução.
3. Certifique-se de ter configurado o aplicativo de acordo com suas necessidades.

Crie uma regra:

1. vá para **System > Events (Sistema > Eventos)** e adicione uma regra.
2. Digite um nome para a regra.

3. Na lista de condições, em **Application (Aplicativo)**, selecione **Object Analytics (Analíticos de objetos)**.
4. Selecione **Invert this condition (Inverter esta condição)**.
5. Na lista de ações, em **Power saving mode (Modo de economia de energia)**, selecione **Use power saving mode while the rule is active (Usar modo de economia de energia enquanto a regra estiver ativa)**.
6. Clique em **Salvar**.

Gravação de vídeo quando a câmera detecta um objeto

Este exemplo explica como configurar o dispositivo para iniciar a gravação no cartão SD quando a câmera detecta um objeto. A gravação incluirá cinco segundos antes da detecção e um minuto após o término da detecção.

Antes de começar:

- Certifique-se de ter um cartão SD instalado.

Verifique se o AXIS Object Analytics está em execução:

1. Vá para **Apps > AXIS Object Analytics (Aplicativos > AXIS Object Analytics)**.
2. Inicie o aplicativo se ele ainda não estiver em execução.
3. Certifique-se de ter configurado o aplicativo de acordo com suas necessidades.

Crie uma regra:

1. vá para **System > Events (Sistema > Eventos)** e adicione uma regra.
2. Digite um nome para a regra.
3. Na lista de condições, em **Application (Aplicativo)**, selecione **Object Analytics (Analíticos de objetos)**.
4. Na lista de ações, em **Recordings (Gravações)**, selecione **Record video while the rule is active (Gravar vídeo enquanto a regra estiver ativa)**.
5. Na lista de opções de armazenamento, selecione **SD_DISK**.
6. Selecione uma câmera e um perfil de fluxo.
7. Defina o tempo do pré-buffer como 5 segundos.
8. Defina o tempo do pós-buffer como 1 minuto.
9. Clique em **Salvar**.



Exibição de uma sobreposição de texto no fluxo de vídeo quando o dispositivo detectar um objeto

Este exemplo explica como exibir o texto "Motion detected" (Movimento detectado) quando o dispositivo detecta um objeto.

Verifique se o AXIS Object Analytics está em execução:

1. Vá para **Apps > AXIS Object Analytics (Aplicativos > AXIS Object Analytics)**.
2. Inicie o aplicativo se ele ainda não estiver em execução.
3. Certifique-se de ter configurado o aplicativo de acordo com suas necessidades.

Adicione o texto de sobreposição:

1. Vá para **Video > Overlays (Vídeo > Sobreposições)**.
2. Em **Overlays (Sobreposições)**, selecione **Text (Texto)** e clique em .
3. Insira #D no campo de texto.
4. Escolha o tamanho e a aparência do texto.
5. Para posicionar a sobreposição de texto, clique em  e selecione uma opção.

Crie uma regra:

1. vá para **System > Events (Sistema > Eventos)** e adicione uma regra.

2. Digite um nome para a regra.
3. Na lista de condições, em **Application (Aplicativo)**, selecione **Object Analytics (Analíticos de objetos)**.
4. Na lista de ações, em **Overlay text (Sobreposição de texto)**, selecione **Use overlay text (Usar sobreposição de texto)**.
5. Selecione um canal de vídeo.
6. Em **Text (Texto)**, digite "Motion detected" (Movimento detectado).
7. Defina a duração.
8. Clique em **Salvar**.

Fornecer indicação visual de um evento em andamento

Você tem a opção de conectar o AXIS I/O Indication LED à sua câmera de rede. Este LED pode ser configurado para acender sempre que determinados eventos ocorrem na câmera. Por exemplo, para avisar as pessoas de que uma gravação de vídeo está em andamento.

Hardware necessário

- AXIS I/O Indication LED
- Uma câmera de vídeo em rede Axis

Observação

O AXIS I/O Indication LED deve ser conectado a uma porta de saída.

Observação

Para obter instruções de como conectar o AXIS I/O Indication LED, consulte o guia de instalação fornecido com o produto.

O exemplo a seguir mostra como configurar uma regra que ativa o AXIS I/O Indication LED para indicar que a câmera está gravando.

1. Vá para **System > Accessories > I/O ports (Sistema > Acessórios > Portas de E/S)**.
2. Certifique-se de que a porta à qual você conectou o AXIS I/O Indication LED está configurada como **Output (Saída)**. Defina o estado normal como **Circuit open (Circuito aberto)**.
3. Acesse **System > Events (Sistema > Eventos)**.
4. Crie uma nova regra.
5. Selecione a **Condition (Condição)** que deve ser atendida para acionar a câmera para iniciar a gravação. Ela pode, por exemplo, ser um agendamento ou uma detecção de movimento.
6. Na lista de ações, selecione **Record video (Gravar vídeo)**. Selecione um espaço para armazenamento. Selecione um perfil de fluxo ou crie um novo. Defina também os valores de **Prebuffer (Pré-buffer)** e **Postbuffer (Pós-buffer)** conforme necessário.
7. Salve a regra.
8. Crie uma segunda regra e selecione a mesma **Condition (Condição)** que na primeira regra.
9. Na lista de ações, selecione **Toggle I/O while the rule is active (Alternar E/S enquanto a regra estiver ativa)** e, em seguida, selecione a porta à qual o AXIS I/O Indication LED está conectado. Defina o estado como **Active (Ativo)**.
10. Salve a regra.

Outros cenários em que o AXIS I/O Indication LED pode ser usado são, por exemplo:

- Configure o LED para acender quando a câmera iniciar a fim de indicar a presença da câmera. Selecione **System ready (Sistema pronto)** como uma condição.
- Configure o LED para acender quando a transmissão ao vivo estiver ativa para indicar que uma pessoa ou um programa está acessando uma transmissão da câmera. Selecione **Live stream accessed (Transmissão ao vivo acessada)** como uma condição.

Gravação de vídeo quando a câmera detecta impacto

A detecção de impactos permite que a câmera identifique manipulações causadas por vibrações ou impactos. As vibrações devidas ao ambiente ou a um objeto podem disparar uma ação, dependendo da faixa de sensibilidade ao impacto, que pode ser definida de 0 a 100. Nesse cenário, alguém está atirando pedras na câmera depois do expediente e você gostaria de obter um videoclipe do evento.

Ativação da detecção de impactos:

1. Vá para **System > Detectors > Shock detection (Sistema > Detectores > Detecção de impactos)**.
2. Ative a detecção de impactos e ajuste a sensibilidade de impactos.

Crie uma regra:

3. Acesse **System > Events > Rules (Sistema > Eventos > Regras)** e adicione uma regra:
4. Digite um nome para a regra.
5. Na lista de condições, em **Device status (Status do dispositivo)**, selecione **Shock detected (Impacto detectado)**.
6. Clique em **+** para adicionar uma segunda condição.
7. Na lista de condições, em **Scheduled and recurring (Agendado e recorrente)**, selecione **Schedule (Agendar)**.
8. Na lista de agendamentos, selecione **After hours (Após o expediente)**.
9. Na lista de ações, em **Recordings (Gravações)**, selecione **Record video while the rule is active (Gravar vídeo enquanto a regra estiver ativa)**.
10. Selecione onde salvar as gravações.
11. Selecione uma **Camera (Câmera)**.
12. Defina o tempo do pré-buffer como 5 segundos.
13. Defina o tempo do pós-buffer como 50 segundos.
14. Clique em **Save (Salvar)**.

Detecção de manipulação com sinal de entrada

Este exemplo explica como enviar um email quando o sinal de entrada é cortado ou colocado em curto-circuito. Para mais informações sobre o conector E/S, veja *page 29*.

1. Vá para **System (Sistema) > Accessories (Acessórios) > I/O ports (Portas E/S)** e ative **Supervised (Supervisionada)**.

Adicionar um destinatário de email:

1. Vá para **System > Events > Recipients (Sistema > Eventos > Destinatários)** e adicione um destinatário.
2. Digite um nome para o destinatário.
3. Selecione **Email** como o tipo de notificação.
4. Digite o endereço de email do destinatário.
5. Digite o endereço de email do qual a câmera enviará as notificações.
6. Forneça os detalhes de login da conta de email remetente, juntamente com o nome do host SMTP e o número da porta.
7. Para testar a configuração de seu email, clique em **Test (Testar)**.
8. Clique em **Salvar**.

Crie uma regra:

1. Acesse **System > Events > Rules (Sistema > Eventos > Regras)** e adicione uma regra:
2. Digite um nome para a regra.
3. Na lista de condições, em **I/O (E/S)**, selecione **Supervised input tampering is active (A detecção de manipulação da entrada supervisionada está ativa)**.

4. Selecione a porta relevante.
5. Na lista de ações, em **Notifications (Notificações)**, selecione **Send notification to email (Enviar notificação para email)** e, em seguida, selecione o destinatário na lista.
6. Digite uma linha de assunto e a mensagem do email.
7. Clique em **Salvar**.

Acionar uma notificação quando a caixa de proteção for aberta

Este exemplo explica como configurar uma notificação por email quando a caixa de proteção do dispositivo for aberta.

Adicionar um destinatário de email:

1. vá para **System > Events > Recipients (Sistema > Eventos > Destinatários)** e clique em **Add recipient (Adicionar destinatário)**.
2. Digite um nome para o destinatário.
3. Selecione **Email** como o tipo de notificação.
4. Digite o endereço de email do destinatário.
5. Digite o endereço de email do qual a câmera enviará as notificações.
6. Forneça os detalhes de login da conta de email remetente, juntamente com o nome do host SMTP e o número da porta.
7. Para testar a configuração de seu email, clique em **Test (Testar)**.
8. Clique em **Salvar**.

Crie uma regra:

9. Vá para **System > Events > Rules (Sistema > Eventos > Regras)** e clique em **Add a rule (Adicionar uma regra)**.
10. Digite um nome para a regra.
11. Na lista de condições, selecione **Casing open (Caixa aberta)**.
12. Na lista de ações, selecione **Send notification to email (Enviar notificação para email)**.
13. Selecione um destinatário na lista.
14. Digite uma linha de assunto e a mensagem do email.
15. Clique em **Salvar**.

Áudio

Adição de áudio à sua gravação

Ative o áudio:

1. Vá para **Video > Stream > Audio (Vídeo > Fluxo > Áudio)** e inclua áudio.
2. Se o dispositivo tiver mais de uma fonte de entrada, selecione a correta em **Source (Fonte)**.
3. Vá para **Audio > Device settings (Áudio > Configurações do dispositivo)** e ative a fonte de entrada correta.
4. Se você fizer alguma alteração na origem da entrada, clique em **Apply changes (Aplicar alterações)**.

Edite o perfil de fluxo que é usado para a gravação:

5. Vá para **System > Stream profiles (Sistema > Perfis de fluxo)** e selecione o perfil de fluxo.
6. Selecione **Include audio (Incluir áudio)** e ative-a.
7. Clique em **Salvar**.

Conexão a um alto-falante em rede

O pareamento de alto-falantes em rede permite usar um alto-falante em rede Axis como se ele estivesse conectado diretamente à câmera. Uma vez pareado, o alto-falante age como um dispositivo de saída de áudio no qual você pode reproduzir clipes de áudio e transmitir som por meio da câmera.

Importante

Para que esse recurso funcione com um software de gerenciamento de vídeo (VMS), você deve primeiro parear a câmera com o alto-falante em rede e, em seguida, adicionar a câmera ao seu VMS.

Pareamento da câmera com um alto-falante em rede

1. Vá para **System > Edge-to-edge > Pairing (Sistema > Edge-to-edge > Pareamento)**.
2. Clique em  **Add (Adicionar)** e selecione o tipo de emparelhamento **Audio (Áudio)** na lista suspensa.
3. Selecione **Speaker pairing (Pareamento de alto-falante)**.
4. Digite o endereço IP, o nome de usuário e a senha do alto-falante em rede.
5. Clique em **Conectar**. Uma mensagem de confirmação é exibida.

Conexão a um microfone em rede

O pareamento de microfone em rede permite usar um microfone em rede Axis como se ele estivesse conectado diretamente à câmera. Uma vez pareado, o microfone captará sons da área ao redor e o disponibilizará como um dispositivo de entrada de áudio que pode ser usado em streams de mídia e gravações.

Importante

Para que esse recurso funcione com um software de gerenciamento de vídeo (VMS), você deve primeiro parear a câmera com o microfone em rede e, em seguida, adicionar a câmera ao seu VMS.

Pareamento da câmera com um microfone em rede

1. Vá para **System > Edge-to-edge > Pairing (Sistema > Edge-to-edge > Pareamento)**.
2. Clique em  **Add (Adicionar)** e selecione o tipo de emparelhamento **Audio (Áudio)** na lista suspensa.
3. Selecione **Microphone pairing (Pareamento com microfone)**.
4. Digite o endereço IP, o nome de usuário e a senha do microfone em rede.
5. Clique em **Conectar**. Uma mensagem de confirmação é exibida.

Conectar a uma sirene estroboscópica

O emparelhamento em rede permite emparelhar uma câmera com um dispositivo Axis compatível com funcionalidade de luz e sirene. Depois de emparelhados, a câmera pode configurar e gerenciar ambos os dispositivos.

Emparelhe a câmera com uma sirene estroboscópica:

1. Vá para **System > Edge-to-edge > Pairing (Sistema > Edge-to-edge > Pareamento)**.
2. Clique em  **Add (Adicionar)** e selecione o tipo de emparelhamento **Network pairing (Emparelhamento em rede)** na lista suspensa.
3. Digite o endereço IP, o nome de usuário e a senha da sirene estroboscópica.
4. Clique em **Conectar**. Uma mensagem de confirmação é exibida.

A interface Web

Para ler sobre todos os recursos e configurações disponíveis na interface Web de dispositivos com AXIS OS, vá para *Ajuda da interface Web do AXIS OS*.

Saiba mais

Área de visualização

Uma área de exibição é uma parte recortada da exibição completa. Você pode transmitir e armazenar a área de exibição em vez da visão total para minimizar as necessidades de largura de banda e armazenamento. Se você ativar o PTZ para a área de exibição, poderá aplicar pan, tilt e zoom nessa área. Ao usar áreas de exibição, você pode remover partes da visão total, por exemplo, o céu.

Ao configurar uma área de exibição, recomendamos que você defina a resolução do fluxo de vídeo como o mesmo tamanho ou menor do que o tamanho da área de exibição. Se você definir a resolução do fluxo de vídeo como maior que o tamanho da área de exibição, isso significa que o vídeo será expandido digitalmente após a captura pelo sensor, o que exige mais largura de banda sem adicionar informações de imagem.

Modos de captura

um modo de captura é uma configuração predefinida que determina como a câmera captura as imagens.

- A configuração do modo de captura pode afetar a resolução e a taxa de quadros máximas disponíveis no dispositivo.
- O modo de captura com resolução menor do que a máxima pode reduzir o campo de visão.
- O modo de captura também afeta a velocidade do obturador, o que, por sua vez, afeta a sensibilidade à luz. Isso ocorre porque um modo de captura com uma taxa máxima de quadros alta tem sensibilidade à luz reduzida, e vice-versa.
- Em alguns modos de captura, não é possível usar o WDR.

O modo de captura com resolução inferior poderia ser amostrado da resolução original ou ser cortado do original. Nesse caso, o campo de visão também poderia ser afetado.

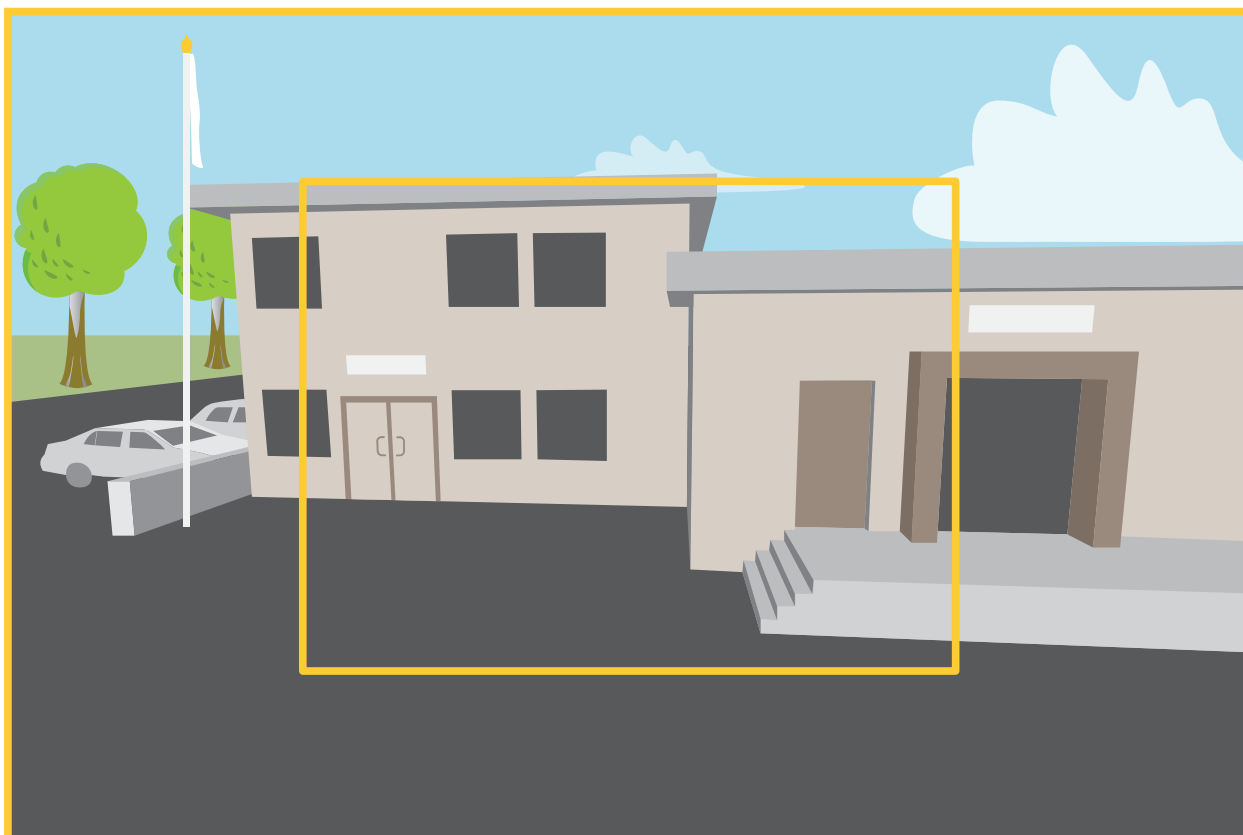

A imagem mostra como o campo de visão e a proporção podem ser alterados entre dois modos de captura diferentes.

O modo de captura a ser escolhido depende dos requisitos de taxa de quadros e resolução para a configuração de monitoramento específica. Para obter especificações sobre os modos de captura disponíveis, consulte a folha de dados em *axis.com*.

Foco e zoom remotos

A funcionalidade de foco e zoom remotos faz ajustes de foco e zoom na câmera a partir de um computador. É uma forma conveniente de garantir que o foco da cena, o ângulo de visualização e a resolução sejam otimizados sem que seja necessário visitar o local de instalação da câmera.

Máscaras de privacidade

Uma máscara de privacidade é uma área definida pelo usuário que cobre uma parte da área monitorada. No fluxo de vídeo, máscaras de privacidade são exibidas como blocos de cor sólida ou com um padrão de mosaico.

Você verá a máscara de privacidade em todos os instantâneos, vídeos gravados e streams ao vivo.

Você pode usar a VAPIX® Application Programming Interface (API) para ocultar as máscaras de privacidade.

Importante

Se você usar várias máscaras de privacidade, isso poderá afetar o desempenho do produto.

Você pode criar várias máscaras de privacidade. Cada máscara pode ter de 3 a 10 pontos de ancoragem.

Importante

Ajuste o zoom e o foco antes de criar uma máscara de privacidade.

Sobreposições

Sobreposições são superimposições em fluxo de vídeo. Elas são usadas para fornecer informações extras durante gravações, como marca de data e hora, ou durante instalação e configuração do produto. Você pode adicionar texto ou uma imagem.

Transmissão e armazenamento

Formatos de compressão de vídeo

Decida o método de compactação a ser usado com base em seus requisitos de exibição e nas propriedades da sua rede. As opções disponíveis são:

Motion JPEG

Motion JPEG ou MJPEG é uma sequência de vídeo digital composta por uma série de imagens JPEG individuais. Essas imagens são, em seguida, exibidas e atualizadas a uma taxa suficiente para criar um stream que exibe constantemente movimento atualizado. Para que o visualizador perceba vídeo em movimento, a taxa deve ser pelo menos 16 quadros de imagem por segundo. Vídeo com movimento completo é percebido a 30 (NTSC) ou 25 (PAL) quadros por segundo.

O stream Motion JPEG usa quantidades consideráveis de largura de banda, mas fornece excelente qualidade de imagem e acesso a cada imagem contida no stream.

H.264 ou MPEG-4 Parte 10/AVC

Observação

H.264 é uma tecnologia licenciada. O produto Axis inclui uma licença de cliente de exibição H.264. A instalação de cópias não licenciadas adicionais do cliente é proibida. Para comprar licenças adicionais, entre em contato com seu revendedor Axis.

O H.264 pode, sem compromisso à qualidade da imagem, reduzir o tamanho de um arquivo de vídeo digital em mais de 80% comparado ao formato Motion JPEG e em até 50% comparado a formatos MPEG mais antigos. Isso significa que menos largura de banda de rede e espaço de armazenamento são necessários para um arquivo de vídeo. Ou, veja de outra forma, melhor qualidade de vídeo pode ser obtida para uma determinada taxa de bits.

H.265 ou MPEG-H Parte 2/HEVC

O H.265 pode, sem comprometer a qualidade da imagem, reduzir o tamanho de um arquivo de vídeo digital em mais de 25% em comparação com o H.264.

Observação

- H.265 é uma tecnologia licenciada. O produto Axis inclui uma licença de cliente de exibição H.265. A instalação de cópias não licenciadas adicionais do cliente é proibida. Para comprar licenças adicionais, entre em contato com seu revendedor Axis.
- A maioria dos navegadores da Web não oferece suporte à decodificação H.265, por isso a câmera não é compatível com ela em sua interface da Web. Em vez disso, você pode usar um aplicativo ou sistema de gerenciamento de vídeo que ofereça suporte à decodificação H.265.

Como as configurações de imagem, fluxo e perfil de fluxo estão relacionadas entre si?

A guia **Image (Imagem)** contém configurações da câmera que afetam todos os streams do produto. Se você alterar alguma coisa nesta guia, ela afetará imediatamente todos os streams e gravações de vídeo.

A guia **Stream** contém configurações para os streams de vídeo. Você obterá essas configurações se solicitar um fluxo de vídeo do produto e não especificar, por exemplo, uma resolução ou taxa de quadros. Se você alterar as configurações na guia **Stream**, isso não afetará streams contínuos, mas entrará em vigor quando um novo stream for iniciado.

As configurações de **Stream profiles (Perfis de stream)** substituem as configurações da guia **Stream**. Se você solicitar um fluxo com um perfil de fluxo específico, o fluxo conterá as configurações desse perfil. Se você solicitar um fluxo sem especificar um perfil de fluxo ou solicitar um perfil de fluxo que não exista no produto, o fluxo conterá as configurações da guia **Stream** (fluxo).

Controle de taxa de bits

O controle de taxa de bits ajuda você a gerenciar o consumo de largura de banda do fluxo de vídeo.

Taxa de bits variável (VBR)

A taxa de bits variável permite que o consumo de largura de banda varie com base no nível de atividade na cena. Quanto mais atividade, mais largura de banda será necessária. Com a taxa de bits variável, você garante a qualidade da imagem constante, mas precisa verificar se há margens de armazenamento suficientes.

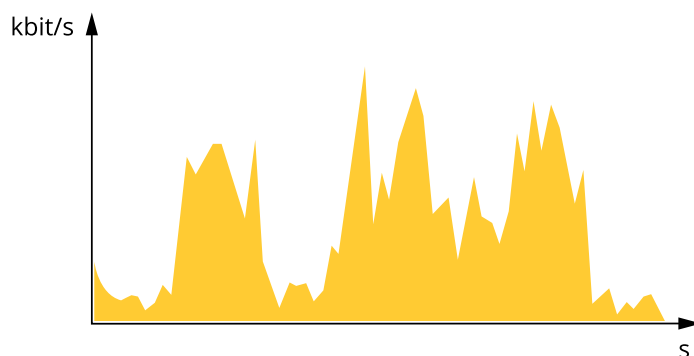

Taxa de bits Máxima (MBR)

A taxa de bits máxima permite definir uma taxa de bits para lidar com limitações de taxa de bits em seu sistema. Você pode perceber um declínio na qualidade da imagem ou taxa de quadros quando a taxa de bits instantânea é mantida abaixo da taxa de bits alvo especificada. Você pode optar por priorizar a qualidade da imagem ou a taxa de quadros. Recomendamos configurar a taxa de bits alvo com um valor mais alto do que a taxa de bits esperada. Isso proporciona uma margem no caso de haver um alto nível de atividade na cena.

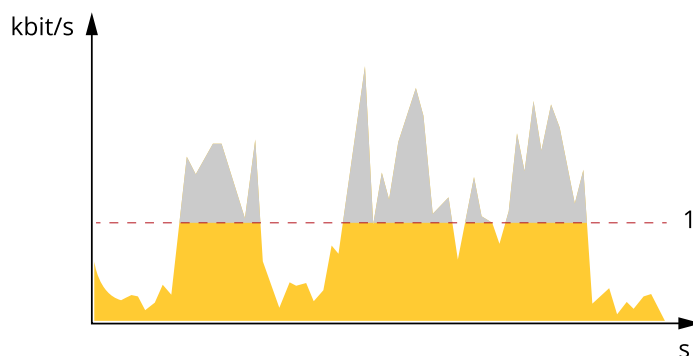

1 Taxa de bits alvo

Taxa de bits média (ABR)

Com a taxa de bits média, a taxa de bits é ajustada automaticamente por um período maior. Isso visa atingir o alvo especificado e fornecer a melhor qualidade de vídeo com base no armazenamento disponível. A taxa de bits é maior em cenas com muita atividade, comparadas a cenas estáticas. Você provavelmente obterá uma melhor qualidade de imagem em cenas com muita atividade se usar a opção de taxa de bits média. Você poderá definir o armazenamento total necessário para o fluxo de vídeo para um período especificado (tempo de retenção) quando a qualidade da imagem for ajustada para atender à taxa de bits alvo especificada. Especifique as configurações da taxa de bits média de uma das seguintes formas:

- Para calcular a necessidade de armazenamento estimada, defina a taxa de bits alvo e o tempo de retenção.
- Para calcular a taxa de bits média, com base no armazenamento disponível e no tempo de retenção necessário, use a calculadora de taxa de bits alvo.

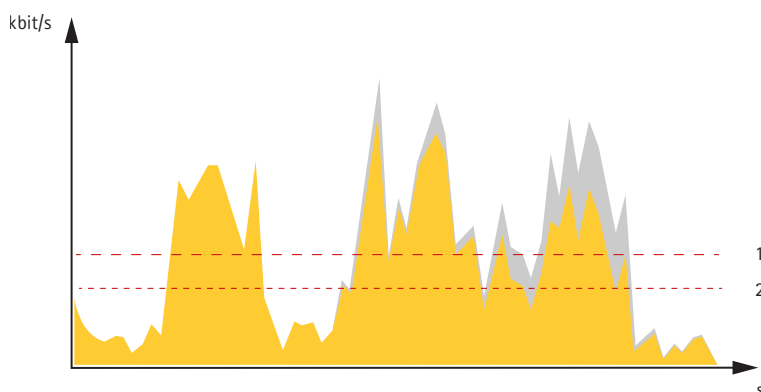

1 Taxa de bits alvo
2 Taxa de bits média real

Você também pode ativar a taxa de bits máxima e especificar uma taxa de bits alvo dentro da opção de taxa de bits média.

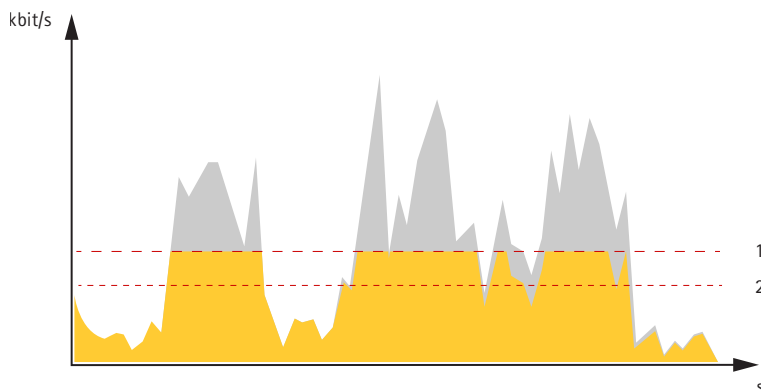

1 Taxa de bits alvo
2 Taxa de bits média real

Tecnologia de ponta a ponta

Ponta a ponta é uma tecnologia que faz com que os dispositivos IP se comuniquem diretamente uns com os outros. Ela oferece funcionalidade de emparelhamento inteligente entre, por exemplo, câmeras Axis e produtos de áudio ou radar Axis.

Observação

Certifique-se de que os dispositivos emparelhados executem a mesma versão do AXIS OS.

Para obter mais informações, consulte o white paper "Edge-to-edge technology" (Tecnologia de ponta a ponta) em whitepapers.axis.com/edge-to-edge-technology.

Pareamento de alto-falante

O pareamento de alto-falantes edge-to-edge permite usar um alto-falante em rede Axis como se ele fizesse parte da câmera. Após o pareamento, os recursos do alto-falante são integrados à interface Web da câmera e o alto-falante em rede atua como um dispositivo de saída de áudio que permite reproduzir clipes de áudio e transmitir o som pela câmera.

A câmera se identificará para o VMS como uma câmera com saída de áudio integrada e redirecionará qualquer áudio reproduzido para o alto-falante.

Pareamento de microfone

O pareamento de microfone edge-to-edge permite usar um microfone Axis como se ele fizesse parte da câmera. Uma vez pareado, o microfone captará sons da área ao redor e o disponibilizará como um dispositivo de entrada de áudio que pode ser usado em streams de mídia e gravações.

Pareamento de radar

Com o pareamento de radar de ponta a ponta, você pode conectar sua câmera a um radar Axis compatível e aproveitar recursos integrados de radar, como detecção de velocidade.

O pareamento de radar é uma configuração unidirecional em que você pareia uma câmera com um radar e usa a câmera para configurar e manter ambos os dispositivos. Quando pareado, você pode acessar as configurações do radar e criar regras para eventos específicos de radar diretamente na interface Web da câmera. A câmera também se identificará para o VMS como uma câmera com funcionalidade de radar integrada.

A câmera tem um canal alocado para o stream de radar e, após o emparelhamento, o stream de radar será atribuído automaticamente a esse canal.

Além disso, os metadados do radar estão disponíveis nos canais do produtor de metadados da câmera após o emparelhamento. Se a câmera em si tiver um canal, os metadados do radar estarão disponíveis no segundo canal.

Emparelhamento em rede

Com o emparelhamento em rede de borda a borda, você pode conectar sua câmera a um dispositivo Axis compatível com funcionalidades de luz e sirene e aproveitar seus recursos integrados.

Analíticos e aplicativos

Usando analíticos e aplicativos, você pode obter mais do seu dispositivo Axis. O AXIS Camera Application Platform (ACAP) é uma plataforma aberta que permite que qualquer pessoa desenvolva analíticos e outros aplicativos para dispositivos Axis. Os aplicativos podem ser pré-instalados no dispositivo, disponibilizados para download gratuitamente ou mediante uma taxa de licença.

Para encontrar manuais de usuário de analíticos e aplicativos da Axis, vá para help.axis.com.

AXIS Object Analytics

O AXIS Object Analytics é um aplicativo de analíticos pré-instalado na câmera. Ele detecta objetos em movimento na cena e os classifica como, por exemplo, pessoas ou veículos. Você pode configurar o aplicativo para enviar alarmes para diferentes tipos de objetos. Para saber mais sobre como o aplicativo funciona, consulte o *manual do usuário do AXIS Object Analytics*.

Visualização de metadados

Os metadados de analíticos estão disponíveis para objetos móveis na cena. As classes de objetos compatíveis são visualizadas no fluxo de vídeo por meio de uma caixa delimitadora ao redor do objeto, juntamente com informações sobre o tipo de objeto e o nível de confiança da classificação. Para saber mais sobre como configurar e consumir os metadados de análise, consulte o *Guia de integração do AXIS Scene Metadata*.

Cibersegurança

Para obter informações específicas do produto sobre segurança cibernética, consulte a folha de dados do produto em axis.com.

Para obter informações detalhadas sobre segurança cibernética no AXIS OS, leia o *guia para aumento do nível de proteção do AXIS OS*.

Serviço de notificação de segurança Axis

A Axis fornece um serviço de notificação com informações sobre vulnerabilidades e outras questões relacionadas à segurança para os dispositivos Axis. Para receber notificações, inscreva-se em axis.com/security-notification-service.

Gerenciamento de vulnerabilidades

Para minimizar o risco de exposição dos clientes, a Axis, na condição de **Autoridade de Numeração (CNA) de Vulnerabilidades e Exposições Comuns (CVE)**, segue os padrões do setor para gerenciar e responder a vulnerabilidades descobertas em nossos dispositivos, software e serviços. Para obter mais informações sobre a política de gerenciamento de vulnerabilidades da Axis, como relatar vulnerabilidades, vulnerabilidades já conhecidas e as respectivas orientações de segurança, consulte axis.com/vulnerability-management.

Operação segura de dispositivos Axis

Os dispositivos Axis com configurações padrão de fábrica são pré-configurados com mecanismos de proteção padrão seguros. Recomendamos usar mais configuração de segurança ao instalar o dispositivo. Para saber mais sobre a abordagem da Axis em relação à segurança cibernética, incluindo práticas recomendadas, recursos e diretrizes para proteger seus dispositivos, acesse axis.com/about-axis/cybersecurity.

Especificações

Visão geral do produto

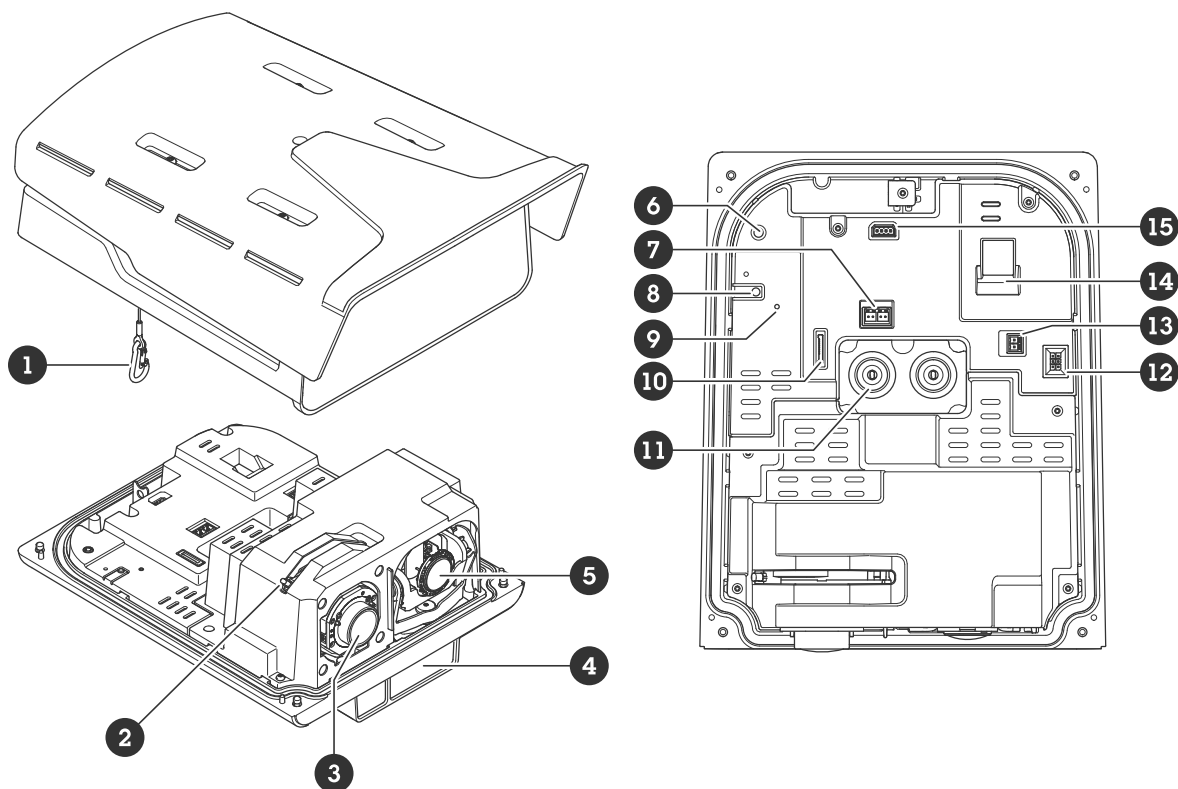

- 1 Cabo de segurança
- 2 Seletor de retrato/paisagem
- 3 Sensor de imagem: lente grande angular de 8 MP
- 4 LED de iluminação IR
- 5 Sensor de imagem: lente teleobjetiva de 2 MP
- 6 Entrada de áudio
- 7 Conector RS485/422
- 8 Botão de controle
- 9 LED de estado
- 10 Entrada para cartão microSD
- 11 Prensa-cabos (2x)
- 12 Conector do aquecedor
- 13 Conector de energia
- 14 Conector de rede (PoE IN)
- 15 Conector de E/S

Indicadores de LED

LED de estado	Indicação
Apagado	Conexão e operação normais.
Verde	Permanece aceso em verde por 10 segundos para operação normal após a conclusão da inicialização.
Âmbar	Aceso durante a inicialização. Pisca durante uma atualização do software do dispositivo ou redefinição para o padrão de fábrica.
Âmbar/Vermelho	Pisca em âmbar/vermelho quando a conexão de rede não está disponível ou foi perdida.

Slot de cartão SD

OBSERVAÇÃO

- Risco de danos ao cartão SD. Não use ferramentas afiadas, objetos de metal ou força excessiva para inserir ou remover o cartão SD. Use os dedos para inserir e remover o cartão.
- Risco de perda de dados ou gravações corrompidas. Desmonte o cartão SD pela interface web do dispositivo antes de removê-lo. Não remova o cartão SD com o produto em funcionamento.

Esse dispositivo é compatível com cartões microSD/microSDHC/microSDXC.

Para obter recomendações sobre cartões SD, consulte axis.com.



Os logotipos microSD, microSDHC e microSDXC são marcas comerciais da SD-3C LLC. microSD, microSDHC e microSDXC são marcas comerciais ou registradas da SD-3C, LLC nos Estados Unidos e/ou em outros países.

Botões

Botão de controle

O botão de controle é usado para:

- Restaurar o produto para as configurações padrão de fábrica. Consulte *Redefinição para as configurações padrão de fábrica, on page 37*.
- Conexão a um serviço de conexão em nuvem com um clique (O3C) via Internet. Para conectar, pressione e solte o botão e aguarde até que o LED de status pisque em verde três vezes.

Conectores

Conector de rede

Conector Ethernet RJ45 com Power over Ethernet Plus (PoE+).

Conector de áudio

- **Entrada de áudio** – Entrada de 3,5 mm para um microfone digital, um microfone mono analógico ou um sinal mono de entrada de áudio (o canal esquerdo é usado de um sinal estéreo).

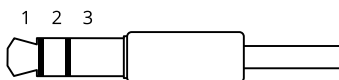

Entrada de áudio

1 Ponta	2 Anel	3 Luva
Microfone não equalizado (com ou sem alimentação de eletreto) ou entrada de áudio	Alimentação de eletreto, se selecionada	Terra
Sinal digital	Ring power, se selecionado	Terra

Conector de E/S

Use o conector de E/S com dispositivos externos em combinação com, por exemplo, detectores de movimento, acionadores de eventos e notificações de alarmes. Além do ponto de referência de 0 V CC e da alimentação (saída CC de 12 V), o conector do terminal de E/S fornece a interface para:

Entrada digital – Para conectar dispositivos que podem alternar entre um circuito aberto ou fechado, por exemplo, sensores PIR, contatos de portas/janelas e detectores de quebra de vidros.

Entrada supervisionada – Permite detectar manipulações em entradas digitais.

Saída digital – Para conectar dispositivos externos, como relés e LEDs. Os dispositivos conectados podem ser ativados pela interface de programação de aplicativos VAPIX®, por meio de um evento ou via interface web do dispositivo.

Bloco de terminais com 4 pinos

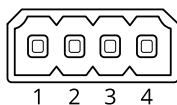

Função	Pino	Observações	Especificações
Terra CC	1		0 V CC
Saída CC	2	 <p>Pode ser usada para alimentar equipamentos auxiliares. Observação: esse pino pode ser usado somente como saída de energia.</p>	12 V CC Carga máx. = 25 mA
Entrada digital ou entrada supervisionada	3	Conecte o pino 1 para ativar ou mantenha-o flutuante (desconectado) para desativar. Para usar a entrada supervisionada, instale resistores de terminação. Veja o diagrama de conexão para obter informações de como conectar os resistores.	0 a 30 V CC máx.
Saída digital	4	Conectado internamente ao pino 1 (terra CC) quando ativo, flutuante (desconectado) quando inativo. Se usada com uma carga indutiva (por exemplo, um relé), conecte um diodo em paralelo à carga para proporcionar proteção contra transientes de tensão.	0 a 30 V CC máx., dreno aberto, 100 mA

Exemplo:

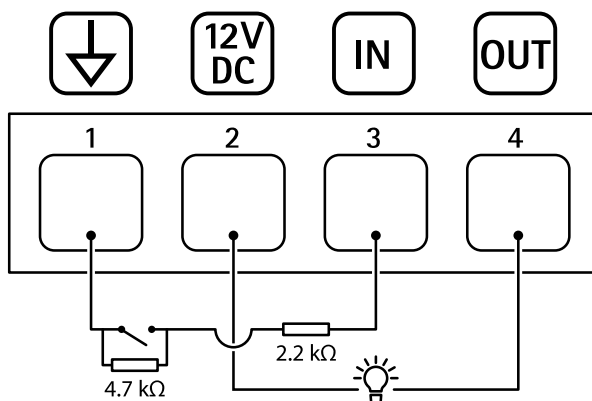

- 1 Terra CC
- 2 Saída CC 12 V, máx. 25 mA
- 3 Entrada supervisionada
- 4 Saída digital

Conector de energia

Bloco de terminais com 2 pinos para entrada de energia CC Use uma fonte de energia com limitação compatível com os requisitos de voltagem de segurança extra baixa (SELV) e com potência de saída nominal restrita a ≤100 W ou corrente de saída nominal limitada a ≤ 5 A.

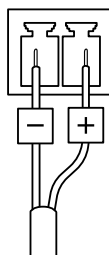

Conector RS485/RS422

Blocos terminais com 2 pinos para interface serial RS485/RS422.

A porta serial pode ser configurada para suportar:

- RS485 com 2 fios half duplex
- RS485 com 4 fios full duplex
- RS422 com 2 fios simplex
- RS422 com 4 fios full duplex com comunicação ponto a ponto

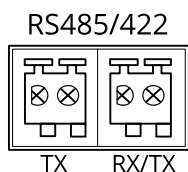

Função	Observações
RS485/RS422 TX(A)	Par TX para RS422 e RS485 com 4 fios
RS485/RS422 TX(B)	
RS485A alt RS485/422 RX (A)	Par RX para todos os modos (RX/TX combinado para RS485 com 2 fios)
RS485B alt RS485/422 RX (B)	

Drivers de PTZ

APTP

Esta é uma lista dos modelos aos quais este driver oferece suporte. A instalação física depende do seu produto Axis e da unidade PTZ.

Importante

Verifique quais comunicações seriais são aceitas por seu produto Axis e pela unidade PTZ.

Modelos com suporte com interface RS485 de 2 fios:

- AXIS T99A Positioning Unit Series.
Para obter informações sobre produtos compatíveis com a Axis, consulte axis.com.

Outros modelos podem ser compatíveis, mas isso não foi verificado pela Axis.

Informações técnicas

Recursos PADRÃO do driver de PTZ:

Condutor	APTP
Versão	1.1.0

Configuração serial PADRÃO:

Modo de porta	RS485
Taxa de bauds	115,200
Bits de dados	8
Bits de parada	1
Paridade	Nenhuma

Recursos PADRÃO compatíveis com este driver de PTZ:

Observação

Unidades PTZ diferentes podem ter outros recursos (menores e mais).

Movimento	Absoluto	Relativo	Contínua
Pan	sim	sim	sim
Tilt	sim	sim	sim

Conexão

Para ver a pinagem RS485/RS422 em seu dispositivo, consulte *Conector RS485/RS422, on page 31*.

Para alterar as configurações de portas seriais, vá para **System > Plain config > Serial (Sistema > Configuração simples > Serial)** na interface Web.

Pelco

Esta é uma lista dos modelos aos quais este driver oferece suporte. A instalação física depende do seu produto Axis e da unidade PTZ.

Importante

Verifique quais comunicações seriais são aceitas por seu produto Axis e pela unidade PTZ.

Modelos suportados:

- Pelco DD5-C
- Pelco Esprit ES30C/ES31C
- Pelco LRD41C21
- Pelco LRD41C22
- Pelco Spectra III
- Pelco Spectra IV
- Pelco Spectra Mini
- Videotec DTRX3/PTH310P
- Videotec ULISSE
- PTK AMB
- YP3040

Outros modelos podem ser compatíveis, mas isso não foi verificado pela Axis.

Informações técnicas

Recursos PADRÃO do driver de PTZ:

Condutor	Pelco
Versão	4.17

Configuração serial PADRÃO:

Modo de porta	RS485
Taxa de bauds	2,400
Bits de dados	8
Bits de parada	1
Paridade	Nenhuma

Recursos PADRÃO compatíveis com este driver de PTZ:

Observação

Unidades PTZ diferentes podem ter outros recursos (menores e mais).

Movimento	Absoluto	Relativo	Contínua
Pan	não	sim	sim
Tilt	não	sim	sim
Zoom	não	sim	sim
Foco	não	sim	sim
Íris	não	sim	sim

Íris automática	sim
Foco automático	sim
Filtro de bloqueio de infravermelho	não

Luz de fundo	sim
Menu OSD	sim

Conexão

Para ver a pinagem RS485/RS422 em seu dispositivo, consulte *Conector RS485/RS422, on page 31*.

Para alterar as configurações de portas seriais, vá para **System > Plain config > Serial (Sistema > Configuração simples > Serial)** na interface Web.

Visca

Esta é uma lista dos modelos aos quais este driver oferece suporte. A instalação física depende do seu produto Axis e da unidade PTZ.

Importante

Verifique quais comunicações seriais são aceitas por seu produto Axis e pela unidade PTZ.

Modelos com suporte com interface RS422 de 4 fios:

- Sony EVI-D70/D70P
- WISKA DCP-27 (cabeça PT)

Modelos compatíveis com a interface RS232 (podem exigir conversão externa RS422-4 fios/RS232):

- Axis EVI-D30/D31
- Sony EVI-G20/G21
- Sony EVI-D30/D31
- Sony EVI-D100/D100P
- Sony EVI-D70/D70P

Outros modelos podem ser compatíveis, mas isso não foi verificado pela Axis.

Informações técnicas

Recursos PADRÃO do driver de PTZ:

Condutor	Visca/EVI
Versão	4.11

Configuração serial PADRÃO:

Modo de porta	RS422
Taxa de bauds	9,600
Bits de dados	8
Bits de parada	1
Paridade	Nenhuma

Recursos PADRÃO compatíveis com este driver de PTZ:

Observação

Unidades PTZ diferentes podem ter outros recursos (menores e mais).

Movimento	Absoluto	Relativo	Contínua
Pan	sim	sim	sim
Tilt	sim	sim	sim
Zoom	sim	sim	sim
Foco	sim	sim	sim
Íris	sim	sim	não

Íris automática	sim
Foco automático	sim
Filtro de bloqueio de infravermelho	sim
Luz de fundo	sim
Menu OSD	não

Conexão

Para ver a pinagem RS485/RS422 em seu dispositivo, consulte *Conector RS485/RS422, on page 31*.

Para alterar as configurações de portas seriais, vá para **System > Plain config > Serial (Sistema > Configuração simples > Serial)** na interface Web.

Limpeza do dispositivo

Você pode limpar o dispositivo com água morna e sabão neutro e não abrasivo.

OBSERVAÇÃO

- Produtos químicos abrasivos podem danificar o dispositivo. Não use produtos químicos como limpavidros ou acetona para limpar o dispositivo.
 - Não borrife detergente diretamente no dispositivo. Borrife o detergente em um pano macio e use-o para limpar o dispositivo.
 - Evite limpar o dispositivo sob luz solar direta ou em temperaturas elevadas, visto que isso pode causar manchas.
1. Use ar comprimido para remover qualquer poeira e sujeira solta do dispositivo.
 2. Se necessário, limpe o dispositivo com um pano de microfibra macio umedecido com água morna e sabão neutro não abrasivo.
 3. Para evitar manchas, seque o dispositivo com um pano limpo e macio.

Solução de problemas

Redefinição para as configurações padrão de fábrica

▲ AVISO

 Este produto emite radiação óptica potencialmente perigosa. Isso pode ser perigoso para os olhos. Não olhe para a lâmpada em operação.

Importante

A restauração das configurações padrão de fábrica, deve ser feita com muito cuidado. Uma redefinição para os padrões de fábrica restaura todas as configurações, inclusive o endereço IP, para os valores padrão de fábrica.

Para redefinir o produto para as configurações padrão de fábrica:

1. Desconecte a alimentação do produto.
2. Mantenha o botão de controle pressionado enquanto reconecta a alimentação. Consulte *Visão geral do produto*, on page 28.
3. Mantenha o botão de controle pressionado por cerca de 15 a 30 segundos até que o indicador do LED de estado pisque com a cor âmbar.
4. Solte o botão de controle. O processo estará concluído quando o indicador do LED de estado ficar verde. Se nenhum servidor DHCP estiver disponível na rede, o endereço IP do dispositivo terá como padrão um dos seguintes:
 - Dispositivos com AXIS OS 12.0 e posterior: Obtido da sub-rede de endereços locais de link (169.254.0.0/16)
 - Dispositivos com AXIS OS 11.11 e anterior: 192.168.0.90/24
5. Use as ferramentas de software de instalação e gerenciamento para atribuir um endereço IP, definir a senha e acessar o dispositivo.
As ferramentas de software de instalação e gerenciamento estão disponíveis nas páginas de suporte em axis.com/support.

Você também pode redefinir os parâmetros para as configurações padrão de fábrica na interface Web do dispositivo. Vá para **Maintenance (Manutenção) > Factory default (Padrão de fábrica)** e clique em **Default (Padrão)**.

Opções do AXIS OS

A Axis oferece o gerenciamento de software de dispositivo de acordo com a trilha ativa ou com as trilhas de suporte de longo prazo (LTS). Estar na trilha ativa significa que você obtém acesso contínuo a todos os recursos de produtos mais recentes, enquanto as trilhas de LTS fornecem uma plataforma fixa com versões periódicas voltadas principalmente para correções de erros e atualizações de segurança.

Usar os AXIS OS da trilha ativa é recomendado se você deseja acessar os recursos mais recentes ou se você usa as ofertas de sistema ponta a ponta Axis. As trilhas de LTS são recomendados se você usa integrações de outros fabricantes, as quais podem não ser continuamente validadas com a trilha ativa mais recente. Com o LTS, os produtos podem manter a segurança cibernética sem apresentar quaisquer alterações funcionais significativas nem afetar quaisquer integrações existentes. Para obter informações mais detalhadas sobre a estratégia de software de dispositivos Axis, acesse axis.com/support/device-software.

Verificar a versão atual do AXIS OS

O AXIS OS determina a funcionalidade de nossos dispositivos. Durante o processo de solução de um problema, recomendamos que você comece conferindo a versão atual do AXIS OS. A versão mais recente pode conter uma correção que soluciona seu problema específico.

Para verificar a versão atual do AXIS OS:

1. Vá para a interface Web do dispositivo > **Status**.

2. Em Device info (Informações do dispositivo), consulte a versão do AXIS OS.

Atualizar o AXIS OS

Importante

- Ao atualizar o software do dispositivo, suas configurações pré-definidas e personalizadas serão salvas. A Axis Communications AB não pode garantir que as configurações sejam salvas, mesmo que os recursos estejam disponíveis na nova versão do AXIS OS.
- A partir do AXIS OS 12.6, é necessário instalar todas as versões LTS entre a versão atual do seu dispositivo e a versão de destino. Por exemplo, se a versão atual do software do dispositivo instalada for AXIS OS 11.2, é necessário instalar a versão LTS AXIS OS 11.11 antes de poder atualizar o dispositivo para o AXIS OS 12.6. Para obter mais informações, consulte *Portal do AXIS OS: Caminho de atualização*.
- Certifique-se de que o dispositivo permaneça conectado à fonte de alimentação ao longo de todo o processo de atualização.

Observação

- Quando você atualiza o dispositivo com a versão mais recente do AXIS OS na trilha ativa, o produto recebe a última funcionalidade disponível. Sempre leia as instruções de atualização e notas de versão disponíveis com cada nova versão antes de atualizar. Para encontrar a versão do AXIS OS e as notas de versão mais recentes, vá para axis.com/support/device-software.
1. Baixe o arquivo do AXIS OS para seu computador, o qual está disponível gratuitamente em axis.com/support/device-software.
 2. Faça login no dispositivo como um administrador.
 3. Vá para **Maintenance (Manutenção) > AXIS OS upgrade (Atualização do AXIS OS)** e clique em **Upgrade (Atualizar)**.

Após a conclusão da atualização, o produto será reiniciado automaticamente.

Você pode usar o AXIS Device Manager para atualizar vários dispositivos ao mesmo tempo. Descubra mais em axis.com/products/axis-device-manager.

Problemas técnicos e possíveis soluções

Problemas ao atualizar o AXIS OS

A atualização do AXIS OS falhou

Se a atualização falhar, o dispositivo recarregará a versão anterior. O motivo mais comum é que o arquivo de incorreto do AXIS OS foi carregado. Verifique se o nome do arquivo do AXIS OS corresponde ao seu dispositivo e tente novamente.

Problemas após a atualização do AXIS OS

Se você tiver problemas após a atualização, reverta para a versão instalada anteriormente na página **Maintenance (Manutenção)**.

Problemas na configuração do endereço IP

Não é possível definir o endereço IP

- Se o endereço IP destinado ao dispositivo e o endereço IP do computador usado para acessar o dispositivo estiverem localizados em sub-redes diferentes, você não poderá definir o endereço IP. Entre em contato com o administrador da rede para obter um endereço IP.
- O endereço IP pode estar sendo utilizado por outro dispositivo. Para verificar:
 1. Desconecte o dispositivo Axis da rede.
 2. Em uma janela de comando/DOS, digite `ping` e o endereço IP do dispositivo.
 3. Se receber: `Reply from <IP address>: bytes=32; time=10...`, isso significa que o endereço IP já pode estar sendo usado por outro dispositivo na rede. Obtenha um novo endereço IP junto ao administrador da rede e reinstale o dispositivo.
 4. Se você receber: `Request timed out`, significa que o endereço IP está disponível para uso com o dispositivo Axis. Verifique todo o cabeamento e reinstale o dispositivo.
- Pode haver um possível conflito de endereço IP com outro dispositivo na mesma sub-rede. O endereço IP estático no dispositivo Axis é usado antes que o DHCP defina um endereço dinâmico. Isso significa que, se o mesmo endereço IP estático padrão também for usado por outro dispositivo, poderá haver problemas para acessar o dispositivo.

Problemas com o acesso ao dispositivo

Não é possível fazer login ao acessar o dispositivo em um navegador

Quando o HTTPS estiver ativado, certifique-se de utilizar o protocolo correto (HTTP ou HTTPS) ao tentar fazer login. Talvez seja necessário digitar manualmente `http` ou `https` no campo de endereço do navegador.

Caso tenha perdido a senha da conta root, será necessário redefinir o dispositivo para as configurações padrão de fábrica. Para obter instruções, consulte *Redefinição para as configurações padrão de fábrica, on page 37*.

O endereço IP foi alterado pelo DHCP

Os endereços IP obtidos de um servidor DHCP são dinâmicos e podem mudar. Se o endereço IP tiver sido alterado use o AXIS IP Utility ou o AXIS Device Manager para localizar o dispositivo na rede. Identifique o dispositivo usando seu modelo ou número de série ou nome de DNS (se um nome tiver sido configurado).

Se necessário, é possível atribuir um endereço IP estático de forma manual. Para obter instruções, vá para axis.com/support.

Erro de certificado ao usar IEEE 802.1X

Para que a autenticação funcione corretamente, as configurações de data e hora no dispositivo Axis deverão ser sincronizadas com um servidor NTP. Vá para **System > Date and time (Sistema > Data e hora)**.

O navegador não é compatível

Para obter uma lista dos navegadores recomendados, consulte *Suporte a navegadores, on page 5*.

Não é possível acessar o dispositivo externamente

Para acessar o dispositivo externamente, recomendamos que você use um dos seguintes aplicativos para Windows®:

- AXIS Camera Station Edge: grátis, ideal para sistemas pequenos com necessidades básicas de monitoramento.
- AXIS Camera Station Pro: versão de avaliação grátis por 90 dias, ideal para sistemas de pequeno a médio porte.

Para obter instruções e baixar o aplicativo, acesse axis.com/vms.

Problemas com a transmissão

H.264 multicast acessível somente a clientes locais

Verifique se seu roteador oferece suporte a multicasting ou se as configurações do roteador entre o cliente e o dispositivo precisam ser ajustadas. Poderá ser necessário aumentar o valor do TTL (Time To Live).

Sem H.264 multicast exibido no cliente

Verifique com seu administrador de rede se os endereços de multicast usados pelo dispositivo Axis são válidos para sua rede.

Verifique com seu administrador de rede se há um firewall impedindo a visualização.

Renderização ruim de imagens H.264

Verifique se sua placa gráfica está usando o driver mais recente. Normalmente, é possível baixar os drivers mais recentes do site do fabricante.

A saturação de cores é diferente entre H.264 e Motion JPEG

Modifique as configurações da sua placa gráfica. Consulte a documentação do adaptador para obter mais informações.

Taxa de quadros inferior à esperada

- Consulte *Considerações sobre desempenho, on page 41*.
- Reduza o número de aplicativos em execução no computador cliente.
- Limite o número de visualizadores simultâneos.
- Verifique junto ao administrador de rede se há largura de banda suficiente disponível.
- Reduza a resolução da imagem.
- Faça login na interface Web do dispositivo e defina um modo de captura que priorize a taxa de quadros. Se você alterar o modo de captura para priorizar a taxa de quadros, poderá reduzir a resolução máxima dependendo do dispositivo usado e dos modos de captura disponíveis.

Não é possível selecionar a codificação H.265 na visualização ao vivo.

Os navegadores da Web não oferecem suporte à decodificação H.265. Use um aplicativo ou sistema de gerenciamento de vídeo que ofereça suporte à decodificação H.265.

Problemas com MQTT

Não é possível conectar através da porta 8883 com MQTT sobre SSL.

O firewall bloqueia o tráfego que utiliza a porta 8883, uma vez que é considerado inseguro.

Em alguns casos, o servidor/broker pode não fornecer uma porta específica para a comunicação MQTT. Ainda será possível usar MQTT em uma porta normalmente usada para tráfego HTTP/HTTPS.

- Se o servidor/broker suporta WebSocket/WebSocket Secure (WS/WSS), geralmente na porta 443, use este protocolo em vez do MQTT. Verifique com o provedor do servidor/broker para saber se o WS/WSS é suportado e qual porta e caminho base devem ser usados.
- Se o servidor/corretor suportar ALPN, o uso do MQTT poderá ser negociado em uma porta aberta, como a 443. Verifique com seu provedor de servidor/corretor se há suporte para ALPN e qual protocolo e porta ALPN usar.

Problemas com a operação do dispositivo

O aquecedor dianteiro e o limpador não estão funcionando

Caso o aquecedor dianteiro ou o limpador não esteja ativado, verifique se a tampa superior está devidamente fixada na parte inferior da caixa de proteção.

Se você não conseguir encontrar aqui o que está procurando, experimente a seção de solução de problemas em axis.com/support.

Considerações sobre desempenho

Ao configurar seu sistema, é importante considerar como diferentes configurações e situações afetam o desempenho. Alguns fatores afetam a largura de banda (taxa de bits), outros afetam a taxa de quadros e alguns afetam ambos.

Os fatores mais importantes a serem considerados são:

- Alta resolução de imagem ou níveis de compactação menores geram imagens com mais dados que, por sua vez, afetarão a largura de banda.
- Girar a imagem na GUI poderá aumentar a carga sobre a CPU do produto.
- O acesso por um grande número de clientes H.264/H.265/AV1 unicast ou Motion JPEG pode afetar a largura de banda.
- A exibição simultânea de diferentes streams (resolução, compactação) por diferentes clientes afeta a taxa de quadros e a largura de banda. Use streams idênticos sempre que possível para manter uma alta taxa de quadros. Perfis de stream podem ser usados para garantir que streams sejam idênticos.
- O acesso a streams de vídeo com diferentes codecs afeta simultaneamente a taxa de quadros e a largura de banda. Para obter o desempenho ideal, use streams com o mesmo codec.
- O uso pesado de configurações de eventos afeta a carga da CPU do produto que, por sua vez, impacta a taxa de quadros.
- Usar HTTPS pode reduzir a taxa de quadros, especialmente se houver transmissão de Motion JPEG.
- A utilização pesada da rede devido à infraestrutura ruim afeta a largura de banda.
- A exibição em computadores clientes com desempenho ruim reduz o desempenho percebido e afeta a taxa de quadros.
- Executar vários aplicativos AXIS Camera Application Platform (ACAP) simultaneamente pode afetar a taxa de quadros e o desempenho geral.

Entre em contato com o suporte

Se precisar de ajuda adicional, acesse axis.com/support.

T10221587_pt

2026-02 (M6.2)

© 2025 – 2026 Axis Communications AB