

AXIS P3245-LVE-3 License Plate Verifier Kit

Manuel d'utilisation

AXIS P3245-LVE-3 License Plate Verifier Kit

À propos du produit

À propos du produit

L'AXIS P3245-LVE-3 License Plate Verifier Kit se compose d'une AXIS P3245-LVE Network Camera et de l'application AXIS License Plate Verifier préinstallée, offrant la reconnaissance de plaque d'immatriculation pour un trafic lent, ainsi qu'une gestion automatique d'entrée et de sortie des véhicules. Le périphérique AXIS P1455-LE-3 utilise une liste d'autorisation et une liste de blocage pour vérifier l'accès aux zones contrôlées telles que les parkings.

AXIS P3245-LVE-3 License Plate Verifier Kit

Installation

Installation

Mode aperçu

Ce mode est idéal pour les installateurs au moment de régler la vue de la caméra pendant l'installation. Aucune connexion n'est requise pour accéder à la vue de la caméra en mode aperçu. Il n'est disponible que dans la configuration d'usine pour une durée limitée à partir de la mise sous tension de l'appareil.



Pour regarder cette vidéo, accédez à la version Web de ce document.

help.axis.com/?&pid=62744§ion=preview-mode

Cette vidéo démontre comment utiliser le mode aperçu.

AXIS P3245-LVE-3 License Plate Verifier Kit

Mise en route

Mise en route

Configuration de base

Ces instructions de configuration sont valides dans tous les scénarios :

1. *Recommandations de montage de la caméra à la page 4*
2. *Assistant de configuration à la page 7*
3. *Régler le domaine d'intérêt à la page 10*
4. *Sélectionner une région à la page 11*
5. *Configurer le stockage d'événements à la page 12*

Recommandations de montage de la caméra

- Lorsque vous sélectionnez l'emplacement de montage, rappelez-vous que la lumière directe du soleil peut déformer l'image, par exemple, lors du coucher et du lever du soleil.
- La hauteur de montage d'une caméra dans un scénario de **Contrôle d'accès** doit être la moitié de la distance entre le véhicule et la caméra.
- La hauteur de montage de la caméra dans un scénario de **Flux libre** (reconnaissance de plaque d'immatriculation en cas de trafic lent) doit être inférieure à la moitié de la distance entre le véhicule et la caméra.

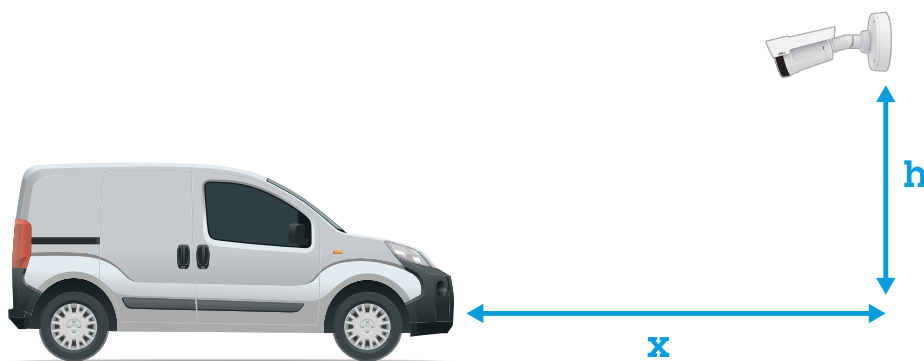

Distance de capture du contrôle d'accès : 2-7 m (6,6-23 pi). Cet exemple est basé sur l'AXIS P3265-LVE-3 License Plate Verifier kit.

Distance de capture : (x)	Hauteur de montage (y)
2,0 m (6,6 pi)	1,0 m (3,3 pi)
3,0 m (9,8 pi)	1,5 m (4,9 pi)
4,0 m (13 pi)	2,0 m (6,6 pi)

AXIS P3245-LVE-3 License Plate Verifier Kit

Mise en route

5,0 m (16 pi)	2,5 m (8,2 pi)
7,0 m (23 pi)	3,5 m (11 pi)

Distance de capture en flux libre : 7-20 m (23-65 pi). Cet exemple est basé sur l'AXIS P1465-LE-3 License Plate Verifier kit.

Distance de capture (x)	Hauteur de montage (y)
7,0 m (23 pi)	3,0 m (9,8 pi)
10,0 m (33 pi)	4,0 m (13 pi)
15,0 m (49 pi)	6,0 m (19,5 pi)
20,0 m (65 pi)	10,0 m (33 pi)

- L'angle de montage de la caméra doit être inférieur à 30° dans toute direction.

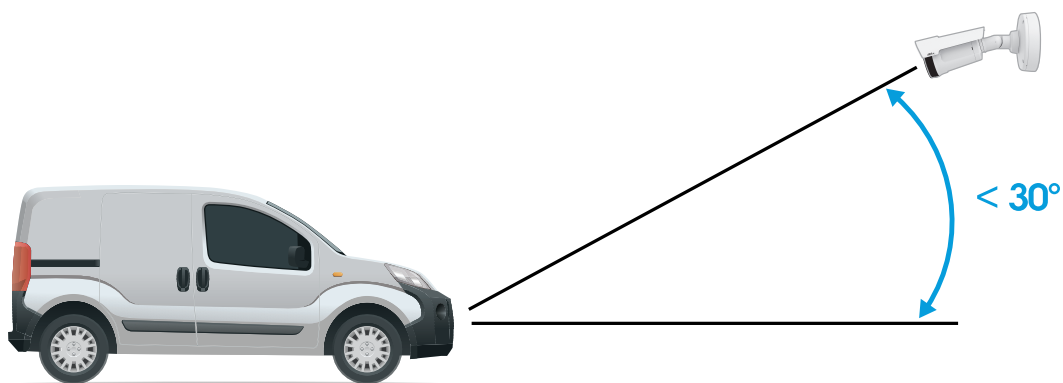

Angle de montage sur le côté.

AXIS P3245-LVE-3 License Plate Verifier Kit

Mise en route

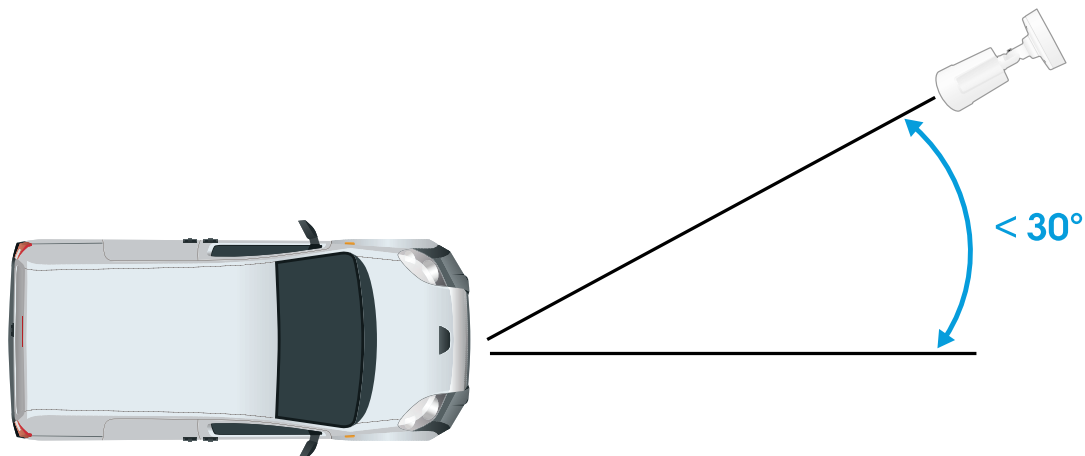

Angle de montage montré ci-dessus.

- L'angle d'inclinaison horizontale de l'image de la plaque d'immatriculation doit être inférieur à 5° . Si l'image est inclinée de plus de 5° , nous vous recommandons d'ajuster la caméra, afin que la plaque d'immatriculation apparaisse horizontalement dans le flux de données en direct.

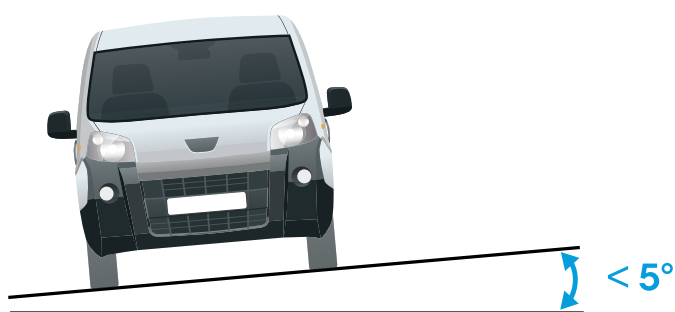

Inclinaison horizontale.

Comment accéder à la page Web du produit

Si vous ne connaissez pas l'adresse IP de votre produit, utilisez AXIS IP Utility ou AXIS Device Manager pour trouver le produit sur le réseau. Ces applications sont gratuites et peuvent être téléchargées via axis.com/support

Nous recommandons les navigateurs suivants :

- Chrome™
- Firefox®

1. Démarrez le navigateur Web.

AXIS P3245-LVE-3 License Plate Verifier Kit

Mise en route

2. Saisissez l'adresse IP ou le nom d'hôte du produit Axis dans le champ d'adresse du navigateur.
3. Saisissez le nom d'utilisateur et le mot de passe. Lors du premier accès au produit, vous devez d'abord configurer le mot de passe root.
4. Si c'est la première fois que vous accédez au produit, nous vous conseillons d'effectuer certains réglages initiaux. Lorsque vous avez terminé, la page Live View (Vue en direct) du produit s'ouvre dans votre navigateur.

Pour plus d'informations sur la détection et l'attribution d'une adresse IP, voir le document *Comment attribuer une adresse IP et accéder à votre périphérique* sur la page du produit à l'adresse axis.com.

Créer un compte administrateur

La première fois que vous vous connectez à votre périphérique, vous devez créer un compte administrateur.

1. Saisissez un nom d'utilisateur.
2. Entrez un mot de passe. Cf. *Mots de passe sécurisés à la page 7*.
3. Saisissez à nouveau le mot de passe.
4. Acceptez le contrat de licence.
5. Cliquez sur **Ajouter un compte**.

Important

Le périphérique n'a pas de compte par défaut. Si vous perdez le mot de passe de votre compte administrateur, vous devez réinitialiser le périphérique. Cf. *Réinitialiser les paramètres par défaut à la page 76*.

Mots de passe sécurisés

Important

Les périphériques Axis envoient le mot de passe initial en texte clair sur le réseau. Pour protéger votre appareil après la première connexion, configurez une connexion HTTPS sécurisée et cryptée, puis modifiez le mot de passe.

Le mot de passe de l'appareil est la principale protection de vos données et services. Les périphériques Axis n'imposent pas de stratégie de mot de passe, car ils peuvent être utilisés dans différents types d'installations.

Pour protéger vos données, nous vous recommandons vivement de respecter les consignes suivantes :

- Utilisez un mot de passe comportant au moins 8 caractères, de préférence créé par un générateur de mot de passe.
- Prenez garde à ce que le mot de passe ne soit dévoilé à personne.
- Changez le mot de passe à intervalles réguliers, au moins une fois par an.

Assistant de configuration

Lors de la première utilisation de l'application, configurez **Free flow (Flux libre)** ou **Access control (Contrôle d'accès)** en utilisant l'assistant de configuration. Si vous souhaitez apporter des modifications ultérieurement, ces paramètres se trouvent dans l'onglet **Settings (Configuration)** sous **Setup assistant (Assistant de configuration)**.

Flux libre

Dans Flux libre, l'application peut détecter et lire les plaques d'immatriculation dans le trafic à basse vitesse sur les grandes voies d'accès, les centres-villes et dans des zones fermées, comme les campus, ports ou aéroports. Cela permet la recherche judiciaire basée sur la reconnaissance de plaques d'immatriculation et les événements déclenchés par reconnaissance de plaques d'immatriculation dans un VMS.

1. Sélectionnez **Flux libre** et cliquez sur **Next (Suivant)**.

AXIS P3245-LVE-3 License Plate Verifier Kit

Mise en route

2. Sélectionnez la rotation de l'image correspondant à la façon dont votre caméra est montée.
3. Sélectionnez le nombre de domaines d'intérêt. Notez qu'une zone peut détecter des plaques dans les deux directions.
4. Sélectionnez la région où se trouve la caméra.
5. Sélectionnez le type de capture.
 - **License plate crop (Découpage de plaque d'immatriculation)** sauvegarde uniquement la plaque d'immatriculation.
 - **Vehicle crop (Découpage de véhicule)** sauvegarde l'intégralité du véhicule capturé.
 - **Frame downsized 480x270 (Taille de l'image réduite à 480x270)** sauvegarde l'intégralité de l'image et réduit la résolution à 480x270.
 - **Full frame (Image complète)** sauvegarde l'intégralité de l'image en pleine résolution.
6. Faites glisser les points d'ancrage pour ajuster le domaine d'intérêt. Cf. *Régler le domaine d'intérêt à la page 10*.
7. Réglez la direction du domaine d'intérêt. Cliquez sur la flèche et faites pivoter, pour définir la direction. La direction détermine comment l'application enregistre les véhicules entrant ou sortant de la zone.
8. Cliquez sur **Next (Suivant)**
9. Dans la liste déroulante **Protocol (Protocole)**, sélectionnez l'un des protocoles suivants :
 - TCP
 - HTTP POST
10. Dans le champ **Server URL (URL du serveur)**, tapez l'adresse et le port du serveur au format suivant : 127.0.0.1:8080
11. Dans le champ **Device ID (ID du périphérique)**, tapez le nom du périphérique ou laissez-le tel quel.
12. Sous **Event types (Types d'événements)**, sélectionnez une ou plusieurs des options suivantes :
 - **New (Nouveau)** correspond à la première détection d'une plaque d'immatriculation.
 - **Update (Mettre à jour)** est une correction d'un caractère sur une plaque d'immatriculation précédemment détectée ou lorsqu'une direction est détectée alors que la plaque se déplace en étant suivie dans l'image.
 - **Lost (Perdu)** est le dernier événement suivi de la plaque d'immatriculation avant qu'elle sorte de l'image. Il contient également la direction de la plaque d'immatriculation.
13. Pour activer la fonction, sélectionnez **Send event data to server (Envoyer les données d'événement au serveur)**.
14. Pour réduire la bande passante lors de l'utilisation du protocole HTTP POST, vous pouvez sélectionner **Do not to send images through HTTP POST (Ne pas envoyer d'images via HTTP POST)**.
15. Cliquez sur **Next (Suivant)**.
16. Si vous avez déjà une liste de plaques d'immatriculation enregistrées, choisissez d'importer en tant que **liste de blocage** ou **liste d'autorisation**.
17. Cliquez sur **Finish (Terminer)**.

Contrôle d'accès

Utilisez l'assistant de configuration pour une configuration simple et rapide. Vous pouvez choisir de **Skip (Quitter)** pour quitter le guide à tout moment.

1. Sélectionnez **Access Control (Contrôle d'accès)** et cliquez sur **Suivant**.
2. Sélectionnez le type de contrôle d'accès à utiliser :

AXIS P3245-LVE-3 License Plate Verifier Kit

Mise en route

- E/S interne si vous souhaitez conserver la gestion de la liste dans la caméra. Cf. *Ouvrir une barrière à des véhicules connus à l'aide du port d'E/S de la caméra à la page 20.*
 - **Controller (Contrôleur)** si vous souhaitez connecter un contrôleur de porte. Cf. *Connecter la caméra à un contrôleur de porte à la page 22.*
 - **Relay (Relais)** si vous souhaitez vous connecter à un module relais. Cf. *Ouvrir une barrière à des véhicules connus à l'aide d'un module relais à la page 19.*
3. Dans la liste déroulante **Barrier mode (Liste des barrières)**, sous **Open from lists (Ouvrir à partir des listes)**, sélectionnez **Allowlist (Liste d'autorisation)**.
 4. Dans la liste déroulante **Vehicle direction (Direction du véhicule)**, sélectionnez **out (sortie)**.
 5. Dans la liste déroulante **ROI (Retour sur investissement)**, sélectionnez le domaine d'intérêt que vous souhaitez utiliser, ou si vous souhaitez tout utiliser.
 6. Cliquez sur **Next (Suivant)**.

À la page **Paramètres d'image** :

1. Sélectionnez le nombre de domaines d'intérêt.
2. Sélectionnez la région où se trouve la caméra.
3. Sélectionnez le type de capture. Cf. *Régler les paramètres de capture d'image à la page 11.*
4. Faites glisser les points d'ancrage pour ajuster le domaine d'intérêt. Cf. *Régler le domaine d'intérêt à la page 10.*
5. Réglez la direction du domaine d'intérêt. La direction détermine comment l'application enregistre les véhicules entrant ou sortant de la zone.
6. Cliquez sur **Next (Suivant)**

À la page **Données des événements** :

Remarque

Pour plus de détails sur les paramètres, consultez : *Envoi d'informations sur les événements à un logiciel tiers à la page 26.*

1. Dans la liste déroulante **Protocol (Protocole)**, sélectionnez l'un des protocoles suivants :
 - TCP
 - HTTP POST
2. Dans le champ **Server URL (URL du serveur)**, tapez l'adresse et le port du serveur au format suivant : 127.0.0.1:8080.
3. Dans le champ **Device ID (ID du périphérique)**, tapez le nom du périphérique ou laissez-le tel quel.
4. Sous **Event types (Types d'événements)**, sélectionnez une ou plusieurs des options suivantes :
 - **New (Nouveau)** correspond à la première détection d'une plaque d'immatriculation.
 - **Update (Mettre à jour)** est une correction d'un caractère sur une plaque d'immatriculation précédemment détectée ou lorsqu'une direction est détectée alors que la plaque se déplace en étant suivie dans l'image.
 - **Lost (Perdu)** est le dernier événement suivi de la plaque d'immatriculation avant qu'elle sorte de l'image. Il contient également la direction de la plaque d'immatriculation.
5. Pour activer la fonction, sélectionnez **Send event data to server (Envoyer les données d'événement au serveur)**.
6. Pour réduire la bande passante lors de l'utilisation du protocole HTTP POST, vous pouvez sélectionner **Do not to send images through HTTP POST (Ne pas envoyer d'images via HTTP POST)**.
7. Cliquez sur **Next (Suivant)**

AXIS P3245-LVE-3 License Plate Verifier Kit

Mise en route

À la page Importer la liste du fichier .csv :

1. Si vous avez déjà une liste de plaques d'immatriculation enregistrées, choisissez d'importer en tant que **liste de blocage** ou **liste d'autorisation**.
2. Cliquez sur **Finish** (Terminer).

Accéder aux paramètres de l'application

1. Dans l'interface web de la caméra, accédez à **Applications**, démarrez l'application et cliquez sur **Ouvrir**.

Régler le domaine d'intérêt

Le domaine d'intérêt est la zone de vidéo en direct dans laquelle l'application recherche des plaques d'immatriculation. Pour des performances optimales, faites que le domaine d'intérêt soit le plus petite possible. Pour ajuster le domaine d'intérêt, effectuez les actions suivantes :

1. Accédez à **Settings (Paramètres)**.
2. Cliquez sur **Edit area of interest (Modifier le domaine d'intérêt)**.
3. Pour améliorer la vérification et les images capturées, accédez à **Zoom** et réglez le curseur en fonction de vos besoins.
4. Pour que la caméra effectue automatiquement la mise au point sur les véhicules, cliquez sur **Autofocus (Mise au point automatique)**. Pour régler la mise au point manuellement, accédez à **Focus (Mise au point)** et réglez-la avec le curseur.
5. Pour déplacer le domaine d'intérêt, cliquez n'importe où dans la zone, et faites glisser les plaques d'immatriculation à l'endroit où elles sont le plus visibles. Si vous placez le domaine d'intérêt en dehors de la vidéo direct, il reviendra automatiquement à sa position par défaut. Une fois que vous avez enregistré les paramètres, assurez-vous que la région d'intérêt n'ait pas bougé.
6. Pour ajuster le domaine d'intérêt, cliquez n'importe où dans la zone, et faites glisser les points d'ancrage mis en surbrillance en bleu.
 - Pour réinitialiser le domaine d'intérêt, faites un clic droit dans la zone et sélectionnez **Réinitialiser**.
 - Pour ajouter de nouveaux points d'ancrage, cliquez sur l'un des points d'ancrage en jaune. Le point d'ancrage deviendra bleu et indiquera qu'il a été manipulé. Les nouveaux points jaunes sont automatiquement ajoutés à côté du point d'ancrage bleu. Le nombre maximal de points d'ancrage bleu est de huit.
7. Cliquez n'importe où en dehors du domaine d'intérêt pour enregistrer vos modifications.
8. Pour obtenir des informations correctes sur la direction dans le **Event log (Journal d'événements)**, vous devez faire pivoter la flèche pour qu'elle corresponde à la direction principale.
 - 8.1 Cliquez sur l'icône en forme de flèche.
 - 8.2 Sélectionnez le point d'ancrage et faites pivoter la flèche afin qu'elle s'aligne avec la direction principale.
 - 8.3 Cliquez en dehors du domaine d'intérêt pour enregistrer vos modifications.

Notez qu'une zone peut détecter des plaques dans les deux directions. Les informations sur la direction s'affichent dans la colonne **Direction**.

- Pour ajouter un deuxième domaine d'intérêt, sélectionnez **2** dans le menu déroulant **Domaine d'intérêt**.

AXIS P3245-LVE-3 License Plate Verifier Kit

Mise en route

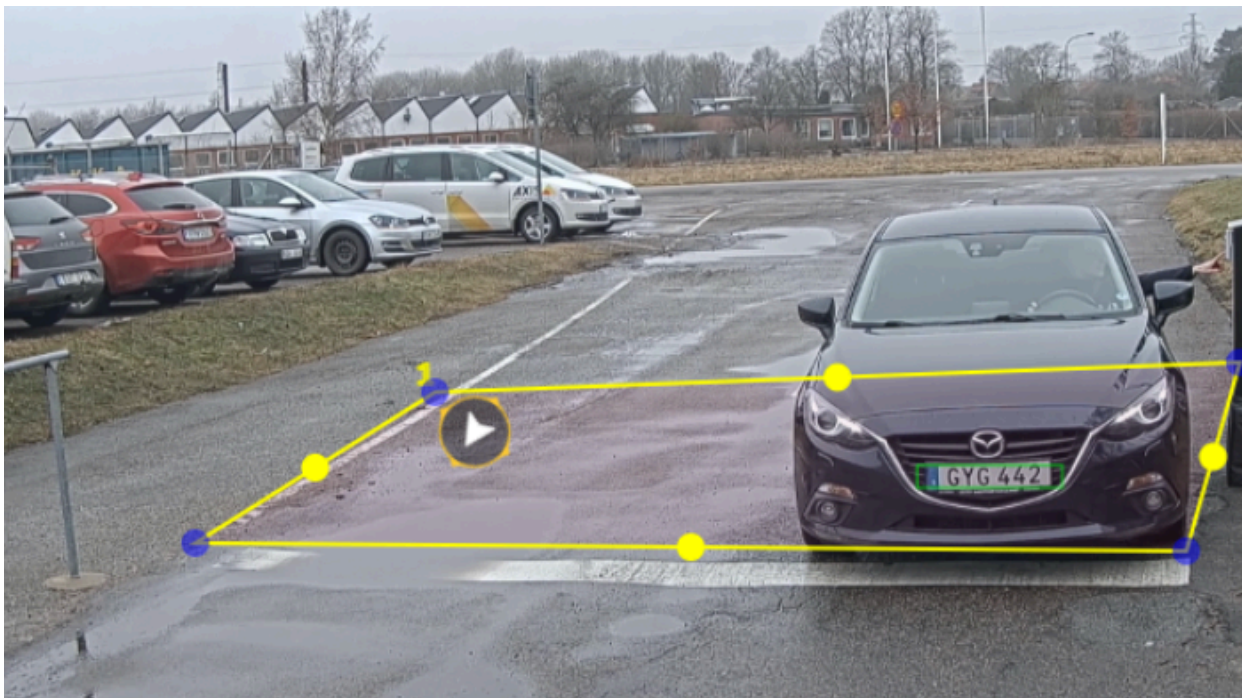

Exemple avec un domaine d'intérêt.

Remarque

- Si vous utilisez une caméra autonome, vous pouvez ajouter l'application définie selon les paramètres recommandés pour la reconnaissance de plaque d'immatriculation.

Cliquez sur **Paramètres LPR recommandés**. Vous verrez un tableau où les paramètres actuels et les paramètres recommandés diffèrent.

Cliquez sur **Mettre à jour les paramètres** pour que l'application modifie les paramètres selon les valeurs recommandées.

Sélectionner une région

1. Accédez à **Paramètres > Image**.
2. Dans la liste déroulante **Region (Région)**, sélectionnez votre région.

Régler les paramètres de capture d'image

1. Accédez à **Paramètres > Image**.
2. Pour modifier la résolution des images capturées, accédez à **Resolution (Résolution)**
3. Pour modifier la rotation de l'image capturée, accédez à **Image rotation (Rotation d'image)**
4. Pour modifier la rotation de l'image capturée, accédez à **Enregistrer l'image complète** :
 - **License plate crop (Découpage de plaque d'immatriculation)** sauvegarde uniquement la plaque d'immatriculation.
 - **Vehicle crop (Découpage de véhicule)** sauvegarde l'intégralité du véhicule capturé.

AXIS P3245-LVE-3 License Plate Verifier Kit

Mise en route

- Frame downsized 480x270 (Taille de l'image réduite à 480x270) sauvegarde l'intégralité de l'image et réduit la résolution à 480x270.
- Full frame (Image complète) sauvegarde l'intégralité de l'image en pleine résolution.

Configurer le stockage d'événements

Un événement se compose de l'image capturée, de la plaque d'immatriculation, du numéro du domaine d'intérêt, de la direction du véhicule, de l'accès, de la date et de l'heure.

Cet exemple de cas d'utilisation explique comment stocker les événements de numéros de plaque d'immatriculation sur liste d'autorisation pendant 30 jours.

Conditions requises

- Caméra installée physiquement et connectée au réseau.
 - AXIS License Plate Verifier opérationnel sur la caméra.
 - Stockage interne ou carte SD installée dans la caméra.
1. Accédez à **Settings (Paramètres) > Events (Événements)**.
 2. Sous **Save events (Enregistrer des événements)**, sélectionnez **Allowlisted (Liste d'autorisation)**.
 3. Sous **Delete events after (Supprimer des événements après)**, sélectionnez **30 days (30 jours)**.

Remarque

Pour détecter une carte SD insérée lorsque l'application est en cours d'exécution, redémarrez l'application. Si une carte SD est installée dans la caméra, l'application choisit automatiquement la carte SD comme stockage par défaut.

AXIS License Plate Verifier utilise la mémoire interne des caméras pour enregistrer jusqu'à 1 000 événements, en utilisant les découpages de plaque d'immatriculation comme image. Si vous utilisez des images plus volumineuses, le nombre d'événements que vous pouvez enregistrer varie.

Pour modifier les paramètres de capture d'image, accédez à **Paramètres > Image**. Une carte SD peut enregistrer jusqu'à 100 000 événements à l'aide de n'importe quel type d'image.

AXIS P3245-LVE-3 License Plate Verifier Kit

Gérer les listes

Gérer les listes

Ajouter une plaque d'immatriculation détectée à la liste

Une plaque d'immatriculation peut être ajoutée directement à une liste, après avoir été détectée par l'application.

1. Cliquez sur l'onglet **Journal d'événements**.
2. Accédez à **Dernier événement**.
3. Cliquez sur **Ajouter à la liste** à côté de la plaque d'immatriculation que vous souhaitez ajouter.
4. Sélectionnez la liste que vous souhaitez ajouter la plaque d'immatriculation dans le menu déroulant de la liste.
5. Cliquez sur **Append (Annexe)**.

Ajouter des descriptions aux plaques d'immatriculation

Pour ajouter une description à une plaque d'immatriculation dans la liste :

- Accédez à **List Management (Gestion des listes)**.
- Sélectionnez la plaque d'immatriculation que vous souhaitez modifier et cliquez sur l'icône du stylet.
- Tapez les informations appropriées dans le champ **Description** en haut de la liste
- Cliquez sur l'icône du disque pour enregistrer.

Personnaliser les noms de la liste

Vous pouvez changer le nom de l'une des listes, pour vous adapter à votre cas d'utilisation spécifique.

1. Accédez à **List Management (Gestion des listes)**.
2. Allez au menu de la liste que vous souhaitez changer.
3. Sélectionnez **Rename (Renommer)**.
4. Tapez le nom de la liste.

Le nouveau nom de liste sera mis à jour dans toutes les configurations existantes.

Importer les numéros de plaque d'immatriculation sur liste d'autorisation

Vous pouvez importer les numéros de plaque d'immatriculation sur liste d'autorisation depuis un fichier .csv sur l'ordinateur. En plus du numéro de plaque d'immatriculation, vous pouvez également ajouter des commentaires pour chaque numéro de plaque d'immatriculation dans le fichier .csv.

La structure du fichier .csv doit ressembler à ceci : `plaque d'immatriculation,date,description`

Exemple:

Seulement la plaque d'immatriculation : `AXIS123`

Plaque d'immatriculation + description : `AXIS123,, John Smith`

Plaque d'immatriculation + date + description : `AXIS123,2022-06-08, John Smith`

1. Accédez à **List Management (Gestion des listes)**

AXIS P3245-LVE-3 License Plate Verifier Kit

Gérer les listes

2. Allez au menu de contexte à côté de **Allowlist (Liste d'autorisation)** et sélectionnez **Import from file (Importer à partir du fichier)**.
3. Recherchez et sélectionnez un fichier .csv sur l'ordinateur.
4. Cliquez sur **OK**.
5. Vérifiez que les numéros de plaque d'immatriculation importés s'affichent dans **Allowlist (Liste d'autorisation)**.

Partager les listes de plaques d'immatriculation avec d'autres caméras

Vous pouvez partager les listes de plaques d'immatriculation avec d'autres caméras sur le réseau. La synchronisation remplace toutes les listes de plaques d'immatriculation en cours dans les autres caméras.

1. Accédez à **List Management (Gestion des listes)**.
2. Sous **Camera synchronization (Synchronisation de la caméra)**, tapez l'adresse IP, le nom d'utilisateur et mot de passe.
3. Cliquez sur **+**.
4. Cliquez sur **Camera synchronization (Synchronisation de la caméra)**.
5. Vérifiez que la date et l'heure de **Last sync (Dernière synchro)** sont mises à jour en conséquence.

AXIS P3245-LVE-3 License Plate Verifier Kit

Paramètres supplémentaires

Paramètres supplémentaires

Configurer l'incrustation de texte

Une incrustation de texte affiche les informations suivantes sur l'événement dans la vidéo en direct : jour de semaine, mois, heure, année, numéro de plaque d'immatriculation.

1. Accédez à **Paramètres > Image**.
2. Activez **Texte overlay (Incrustation de texte)**.
3. Réglez **Overlay duration (Durée de l'incrustation)** sur une valeur comprise entre 1 et 9 secondes.
4. Sélectionnez la date, l'heure et la plaque d'immatriculation (**Datetime + LP**), ou simplement la plaque d'immatriculation (**LP**).
5. Vérifiez que l'incrustation s'affiche dans la vidéo en direct.

Détecter les plaques d'immatriculation dans des conditions de faible éclairage

L'algorithme attribue à chaque détection un score appelé « niveau de sensibilité » (paramètre de confiance). Les détections dont le score est inférieur au niveau sélectionné ne s'affichent pas dans la liste d'événements.

Pour les scènes présentant un faible luminosité, vous pouvez réduire le niveau de sensibilité.

1. Accédez à **Paramètres > Detection parameters (Paramètres de détection)**.
2. Réglez le curseur sous **Sensitivity level (Niveau de sensibilité)**. Pour éviter les fausses détections, il est recommandé de réduire la valeur de seuil par incréments de 0,05 unité.
3. Vérifiez que l'algorithme détecte les plaques d'immatriculation conformément aux attentes.

Autoriser moins de caractères sur les plaques d'immatriculation

L'application a un nombre de caractères minimal par défaut pour pouvoir détecter une plaque d'immatriculation. Le nombre minimal de caractères par défaut est 5. Vous pouvez configurer l'application pour qu'elle détecte des plaques d'immatriculation avec moins de caractères.

1. Accédez à **Paramètres > Detection parameters (Paramètres de détection)**.
2. Dans le champ **Minimum number of characters (Nombre minimal de caractères)**, tapez le nombre minimal de caractères que vous souhaitez autoriser.
3. Vérifiez que l'application détecte les plaques d'immatriculation conformément aux attentes.

Autoriser uniquement les correspondances exactes de plaques d'immatriculation

L'algorithme de reconnaissance autorise automatiquement un écart d'un caractère lors de la comparaison de la plaque d'immatriculation détectée avec la liste d'autorisation ou la liste de blocage. Cependant, certains scénarios nécessitent une correspondance exacte de tous les caractères de la plaque d'immatriculation.

1. Accédez à **List Management (Gestion des listes)**.
2. Cliquez sur **Correspondance exacte**.
3. Vérifiez que l'application reconnaît les plaques d'immatriculation conformément aux attentes.

AXIS P3245-LVE-3 License Plate Verifier Kit

Paramètres supplémentaires

Autoriser un écart de plusieurs caractères lors de la reconnaissance des plaques d'immatriculation

L'algorithme de reconnaissance autorise automatiquement un écart d'un caractère lors de la comparaison de la plaque d'immatriculation détectée avec la liste d'autorisation ou la liste de blocage. Cependant, vous pouvez autoriser un écart de plusieurs caractères.

1. Accédez à **Paramètres > Detection parameters (Paramètres de détection)**.
2. Sous **Allowed character deviation (Écart de caractère autorisé)**, sélectionnez le nombre de caractères autorisés à être différents.
3. Vérifiez que l'application reconnaît les plaques d'immatriculation conformément aux attentes.

Donner un accès limité aux opérateurs

Les opérateurs peuvent se voir accorder un accès limité à l'application à l'aide d'une URL. De cette manière, ils n'ont accès qu'au Journal des événements et à la Gestion de la liste. L'URL se trouve dans **Paramètres > User rights (Droits d'utilisateur)**.

Configurer une connexion sécurisée

Pour protéger la communication et les données entre les périphériques, par exemple, entre la caméra et le contrôleur de porte, configurez une connexion sécurisée avec HTTPS, en utilisant des certificats.

1. Accédez à **Paramètres > Security (Sécurité)**.
2. Sous **HTTPS**, activez **HTTPS**.
3. Sélectionnez **Self-signed (Auto-signé)** ou **CA-signed (Signé CA)**.

Remarque

Pour en savoir plus sur HTTPS et son utilisation, visitez .

Effacer tous les événements

Une fois l'application configurée, il peut être bon de effacer les enregistrements des images ou des plaques capturées à partir du processus de configuration.

Pour effacer toutes les images et plaques de la base de données :

Accédez à **Paramètres > Maintenance**.

- Cliquez sur **Clear all recognition results (Effacer tous les résultats de reconnaissance)**.
- Cliquez sur **Yes (Oui)**.

Utilisation de ports virtuels comme actions de déclenchement

Les ports virtuels peuvent être utilisés avec le contrôle d'accès pour déclencher tout type d'action. Cet exemple explique comment configurer AXIS License Plate Verifier avec le port d'E/S de la caméra pour afficher une incrustation de texte à l'aide d'un port virtuel.

Conditions requises

- Caméra installée physiquement et connectée au réseau.
- AXIS License Plate Verifier opérationnel sur la caméra.
- Les câbles entre la barrière et le port d'E/S de la caméra sont connectés.

AXIS P3245-LVE-3 License Plate Verifier Kit

Paramètres supplémentaires

- Configuration de base effectuée. Cf. *Configuration de base à la page 4*.
1. Allez sur la page Web de l'application et sélectionnez l'onglet **Settings (Paramètres)**.
 2. Accédez à **Contrôle d'accès**.
 3. Sous **Contrôle d'accès**, sélectionnez la liste déroulante **Type**, puis sélectionnez **E/S internes**.
 4. Sélectionnez le n° de sortie **E/S**.
 5. Sélectionnez un port dans la liste déroulante **Port virtuel**.
 6. Dans la liste déroulante **Mode barrière**, sélectionnez **Ouvert à tous**.
 7. Dans la liste déroulante **Direction du véhicule**, sélectionnez **tout**.
 8. Dans la liste déroulante **ROI (Retour sur investissement)**, sélectionnez le domaine d'intérêt que vous souhaitez utiliser, ou si vous souhaitez tout utiliser.
 9. Sur la page web de la caméra, accédez à **Système > Événements**.
 10. Cliquez sur **Add rule (Ajouter une règle)**.
 11. Sous **Condition**, sélectionnez **L'entrée virtuelle est active** et le numéro de port que vous avez choisi.
 12. Sous **Action**, sélectionnez **Utiliser une incrustation de texte**.
 13. Sélectionnez **Canaux vidéo**.
 14. Entrez le texte que vous souhaitez afficher.
 15. Ajoutez la durée du texte.
 16. Cliquez sur **Save (Enregistrer)**.
 17. Allez à **Vidéo > Incrustations**.
 18. Accédez à **Incrustations**.
 19. Sélectionnez **Texte** dans le menu déroulant et cliquez sur **+**.
 20. Entrez #D ou sélectionnez le modificateur dans la liste déroulante **Modificateurs**.
 21. Vérifiez que l'incrustation de texte s'affiche lorsqu'un véhicule entre dans la région d'intérêt dans la vidéo en direct.

Audio

Ajouter de l'audio à votre enregistrement

Activez l'audio :

1. Accédez à **Video (Vidéo) > Stream (Flux) > Audio** et incluez l'audio.
2. Si le périphérique possède plus d'une source d'entrée, sélectionnez la bonne source dans **Source**.
3. Accédez à **Audio > Device settings (Paramètres du périphérique)** et activez la bonne source d'entrée.
4. Si vous modifiez la source d'entrée, cliquez sur **Apply changes (Appliquer les modifications)**.

Modifiez le profil de flux utilisé pour l'enregistrement :

5. Accédez à **System > Stream profiles (Système > Profils de flux)** et sélectionnez le profil de flux.
6. Sélectionnez **Include audio (Inclure l'audio)** et activez-le.

AXIS P3245-LVE-3 License Plate Verifier Kit

Paramètres supplémentaires

7. Cliquez sur **Save** (Enregistrer).

Ajout d'une fonction audio à votre produit en utilisant la conversion des ports

Grâce à la technologie de conversion des ports, vous pouvez ajouter des fonctionnalités audio à votre produit. Elle permet la communication numérique de l'audio et des E/S sur le câble réseau entre la caméra et l'interface.

Pour ajouter une fonction audio à votre périphérique vidéo sur IP Axis, connectez le périphérique audio Axis compatible avec la conversion des ports et l'interface E/S entre votre périphérique et le commutateur PoE qui fournit l'alimentation.

1. Raccordez le périphérique vidéo sur IP Axis (1) et le périphérique de conversion des ports Axis (2) avec un câble PoE.
2. Connectez le périphérique de conversion des ports Axis (2) et le commutateur PoE (3) avec un câble PoE.



- 1 Périphérique vidéo sur IP Axis
- 2 Périphérique de conversion des ports Axis
- 3 Commutateur

Une fois les périphériques raccordés, un onglet **Audio** devient visible dans les paramètres de votre périphérique vidéo sur IP Axis. Accédez à l'onglet **Audio** et activez **Autoriser l'audio**.

Pour plus d'informations, consultez le manuel d'utilisation du périphérique de conversion des ports Axis.

AXIS P3245-LVE-3 License Plate Verifier Kit

Scénario d'entrée et de sortie de véhicules

Scénario d'entrée et de sortie de véhicules

Dans ce scénario, l'application lit la plaque d'immatriculation du véhicule capturée par la caméra et la compare avec une liste de numéros de plaque d'immatriculation autorisés ou non autorisés dans la caméra.

Ce scénario nécessite que l'application soit intégrée à une caméra avec support E/S ou à un module relais E/S réseau pour ouvrir et fermer la barrière.

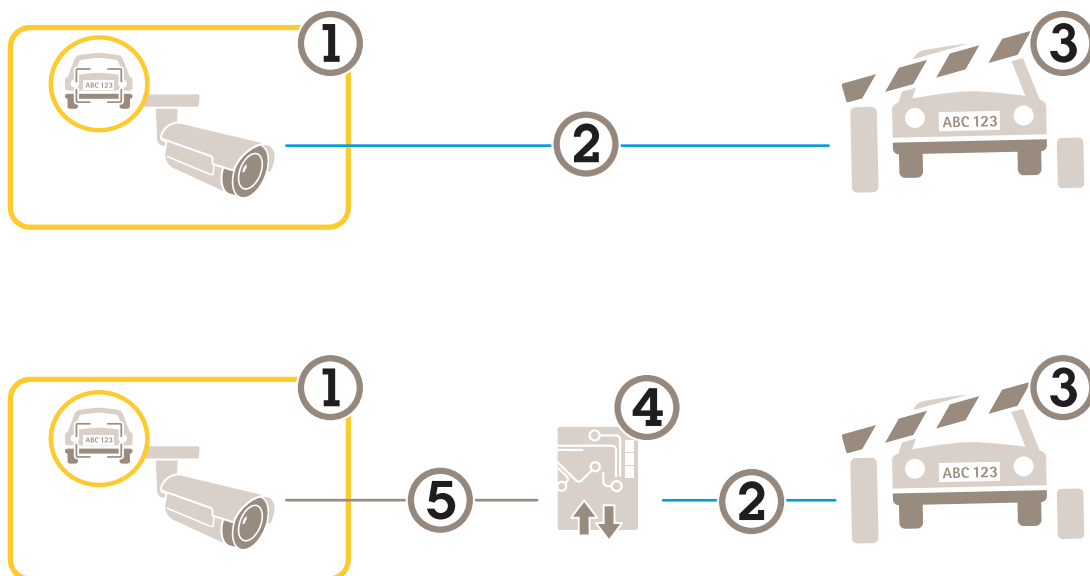

Deux paramètres sont possibles pour le scénario d'entrée et de sortie de véhicules.

- 1 Caméra Axis avec AXIS License Plate Verifier
- 2 Communication E/S
- 3 Barrière
- 4 Module relais E/S Axis
- 5 Communication IP

Ouvrir une barrière à des véhicules connus à l'aide d'un module relais

Cet exemple de cas d'utilisation explique comment configurer AXIS License Plate Verifier avec un module relais pour ouvrir une barrière à un véhicule connu circulant dans une région d'intérêt (ROI) spécifique, par exemple dans un parking.

Conditions requises

- Caméra installée physiquement et connectée au réseau.
 - AXIS License Plate Verifier opérationnel sur la caméra.
 - Les câbles entre la barrière et le module relais sont connectés.
 - Configuration de base effectuée. Cf. *Configuration de base à la page 4*.
1. Accédez à la page web de la caméra, puis allez dans **Paramètres** et ouvrez **AXIS License Plate Verifier**.
 2. Allez sur la page Web du module relais et assurez-vous que le port du module est bien connecté au port E/S de la caméra.
 3. Copiez l'adresse IP du module relais.
 4. Revenez à **AXIS License Plate Verifier**.

AXIS P3245-LVE-3 License Plate Verifier Kit

Scénario d'entrée et de sortie de véhicules

5. Accédez à **Settings > Access control** (Paramètres > Contrôle d'accès)
6. Accédez à **Type**, et sélectionnez **Relay (Relais)** dans la liste déroulante.
7. Dans la liste déroulante **I/O output (Sortie E/S)**, sélectionnez le port d'E/S connecté à la barrière.
8. Dans la liste déroulante **Barrier mode (Liste des barrières)**, sélectionnez **Open from lists (Ouvrir à partir des listes)**, puis cochez la case **Allowlist (Liste d'autorisation)**.
9. Dans la liste déroulante **Vehicle direction (Direction du véhicule)**, sélectionnez **in (entrée)**.
10. Dans la liste déroulante **ROI**, sélectionnez le domaine d'intérêt qui couvre la voie de circulation.
11. Saisissez les informations suivantes :
 - l'adresse IP du module relais au format 192 . 168 . 0 . 0
 - le nom d'utilisateur du module relais
 - le mot de passe du module relais
12. Pour vérifier que la connexion est établie, cliquez sur **Connect (Connexion)**.
13. Pour activer la connexion, cliquez sur **Turn on integration (Activer l'intégration)**.
14. Accédez à l'onglet **List management (Gestion des listes)**.
15. Saisissez le numéro de plaque d'immatriculation dans le champ **Allowlist (Liste d'autorisation)**.

Remarque

Les ports d'entrée 1 à 8 sur le module relais correspondent aux ports 1 à 8 de la liste déroulante. Cependant, les ports 1 à 8 sur le module relais correspondent aux ports 9 et 16 de la liste déroulante. Ceci est valable même si le module relais dispose de 8 ports uniquement.

16. Vérifiez que l'application identifie le numéro de plaque d'immatriculation dans la liste d'autorisation comme un véhicule connu et que la barrière s'ouvre.

Ouvrir une barrière à des véhicules connus à l'aide du port d'E/S de la caméra

Cet exemple explique comment configurer AXIS License Plate Verifier avec le port d'E/S de la caméra, pour ouvrir une barrière à véhicule connu entrant, par exemple, dans un parking.

Conditions requises

- Caméra installée physiquement et connectée au réseau.
- AXIS License Plate Verifier opérationnel sur la caméra.
- Les câbles entre la barrière et le port d'E/S de la caméra sont connectés.
- Configuration de base effectuée. Cf. *Configuration de base à la page 4*.

AXIS P3245-LVE-3 License Plate Verifier Kit

Scénario d'entrée et de sortie de véhicules



Pour regarder cette vidéo, accédez à la version Web de ce document.

help.axis.com/?&tplid=62744&tsection=open-a-barrier-for-known-vehicles-using-the-cameras-io

Ouvrir une barrière à des véhicules connus à l'aide du port d'E/S de la caméra

1. Allez à la page Web de l'application, et sélectionnez l'onglet **Event log (Journal d'événements)** ajoutez les plaques d'immatriculation détectées à une liste. Voir *Ajouter une plaque d'immatriculation détectée à la liste à la page 13*
2. Pour modifier les listes directement, allez à l'onglet **Gestion des listes**.
3. Saisissez les numéros des plaques d'immatriculation autorisées dans le champ **Liste d'autorisation**.
4. Accédez à l'onglet **Paramètres**.
5. Sous **Contrôle d'accès**, sélectionnez la liste déroulante **Type**, puis sélectionnez **E/S internes**.
6. Sélectionnez le n° de sortie **E/S**.
7. Dans la liste déroulante **Barrier mode (Liste des barrières)**, sélectionnez **Open from lists (Ouvrir à partir des listes)**, puis cochez la case **Allowlist (Liste d'autorisation)**.
8. Dans la liste déroulante **Vehicle direction (Direction du véhicule)**, sélectionnez **in (entrée)**.
9. Dans la liste déroulante **ROI (Retour sur investissement)**, sélectionnez le domaine d'intérêt que vous souhaitez utiliser, ou si vous souhaitez tout utiliser.
10. Vérifiez que l'application identifie le numéro de plaque d'immatriculation dans la liste d'autorisation comme un véhicule connu et que la barrière s'ouvre.

Remarque

Vous pouvez changer le nom de l'une des listes, pour vous adapter à votre cas d'utilisation spécifique.

Recevoir une notification concernant un véhicule non autorisé

Cet exemple explique comment configurer l'application, pour que la caméra envoie une notification lorsqu'un événement se produit.

Conditions requises

- Configuration de base effectuée. Cf. *Configuration de base à la page 4*.
1. Accédez à **List Management (Gestion des listes)**.
 2. Saisissez le numéro de plaque d'immatriculation dans le champ **Blocklist (Liste de blocage)**.
 3. Accédez à la page Web de la caméra.
 4. Accédez à **Paramètres > Événements** et définissez une règle d'action avec l'application comme condition et une notification comme action.
 5. Vérifiez que l'application identifie le numéro de plaque d'immatriculation ajouté comme véhicule non autorisé et que la règle d'action s'exécute comme prévu.

AXIS P3245-LVE-3 License Plate Verifier Kit

Scénario de contrôle d'accès des véhicules

Scénario de contrôle d'accès des véhicules

Dans ce scénario de contrôle d'accès des véhicules, l'application peut être connectée à un contrôleur de porte réseau Axis et configurer les règles d'accès, créer un calendrier des heures d'accès et gérer facilement l'accès des véhicules non seulement pour les salariés, mais également, par exemple, pour les visiteurs et les fournisseurs.

Utilisez un système impliquant un contrôleur de porte et un lecteur de carte d'accès pour la sauvegarde. Pour configurer le contrôleur de porte et le lecteur de carte, consultez la documentation utilisateur sur axis.com

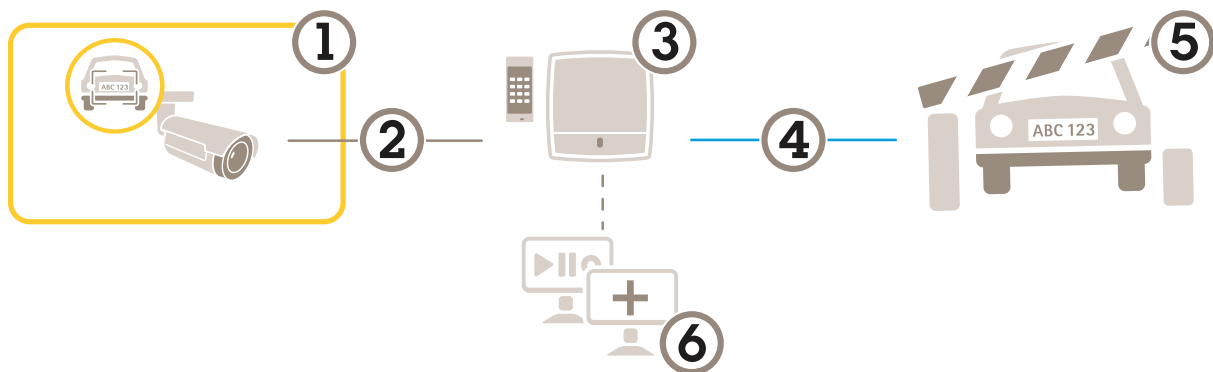

- 1 Caméra Axis avec AXIS License Plate Verifier
- 2 Communication IP
- 3 Commande de porte réseau Axis avec lecteur de carte
- 4 Communication E/S
- 5 Barrière
- 6 Logiciel tiers optionnel

Connecter la caméra à un contrôleur de porte

Dans cet exemple, nous avons connecté la caméra à une commande de porte réseau, ce qui signifie que la caméra fonctionne comme un capteur. La caméra transmet les informations au contrôleur qui analyse les informations et déclenche les événements.

Remarque

Lorsque vous passez de AXIS License Plate Verifier à AXIS Entry Manager, assurez-vous d'actualiser les pages Web pour accéder à tous les paramètres.

Conditions requises

- Caméra et contrôleur de porte installés physiquement et connectés au réseau.
- AXIS License Plate Verifier opérationnel sur la caméra.
- Configuration de base effectuée. Cf. *Configuration de base à la page 4*.

AXIS P3245-LVE-3 License Plate Verifier Kit

Scénario de contrôle d'accès des véhicules



Pour regarder cette vidéo, accédez à la version Web de ce document.
help.axis.com/?&pid=62744§ion=connect-to-a-door-controller

Comment rendre opérationnelle l'application avec le contrôleur de porte AXIS A1001.

Configuration du matériel sur AXIS Entry Manager

1. Allez sur AXIS Entry Manager et lancez une nouvelle configuration du matériel dans **Configuration**.
2. Dans le menu configuration du matériel, renommez la commande de porte réseau par « Gate controller ».
3. Cliquez sur **Next (Suivant)**.
4. Dans le menu **Configure locks connected to this controller (Configurer les verrous connectés à ce contrôleur)**, désactivez l'option **Door monitor (Moniteur de porte)**.
5. Cliquez sur **Next (Suivant)**.
6. Dans le menu **Configure readers connected to this controller (Configurer les lecteurs connectés à ce contrôleur)**, désactivez l'option **Exit reader (Lecteur de sortie)**.
7. Cliquez sur **Finish (Terminer)**.

Configuration sur AXIS License Plate Verifier

1. Allez sur la page Web AXIS License Plate Verifier.
2. Accédez à **Settings > Access control (Paramètres > Contrôle d'accès)**.
3. Accédez à **Type** et sélectionnez **Controller (Contrôleur)** dans la liste déroulante.
4. Saisissez les informations suivantes :
 - l'adresse IP du contrôleur au format 192.168.0.0
 - le nom d'utilisateur pour le contrôleur
 - le mot de passe pour le contrôleur
5. Cliquez sur **Connect (Connecter)**.
6. Si la connexion est établie, « Gatecontroller » s'affiche dans la liste déroulante **Network Door Controller name (Nom de contrôleur de porte réseau)**. Sélectionnez « Gatecontroller ».
7. Dans la liste déroulante **Reader name (Nom du lecteur)**, sélectionnez le lecteur connecté à la porte « Gatecontroller », par exemple « Lecteur entrée ». Ces noms peuvent être changés dans AXIS Entry Manager.
8. Pour activer la connexion, sélectionnez **Turn on integration (Activer l'intégration)**.
9. Saisissez un numéro de plaque d'immatriculation de l'utilisateur, ou utilisez le numéro par défaut, dans le champ de test et cliquez sur **Test integration (Tester l'intégration)**. Vérifiez que le test a réussi.

Configurez les utilisateurs, groupes, portes et programmations dans AXIS Entry Manager

1. Accédez à AXIS Entry Manager.
2. Accédez à **Access Management (Gestion des accès)**.

AXIS P3245-LVE-3 License Plate Verifier Kit

Scénario de contrôle d'accès des véhicules

3. Allez dans Doors > Add identification type (Portes > Ajouter un type d'identification).
4. Dans la liste déroulante Credentials needed (Identifiants nécessaires), sélectionnez License plate only (Plaque d'immatriculation uniquement).
5. Pour définir les limites d'utilisation du type d'identification, glissez et déposez une Programmation sur la porte.
6. Ajoutez des utilisateurs et, pour chaque utilisateur ajoutez l'identifiant License plate (Plaque d'immatriculation).
7. Cliquez à nouveau sur Add credential (Ajouter des identifiants) puis saisissez la plaque d'immatriculation.
8. Cliquez sur Add new group (Ajouter nouveau groupe) et ajoutez les informations.
9. Pour ajouter des utilisateurs à un groupe, glissez et déposez les Utilisateurs dans le groupe d'utilisateurs.
10. Pour autoriser l'accès à certains utilisateurs, glissez et déposez la Porte dans un groupe d'utilisateurs.
11. Pour limiter le temps d'accès, glissez et déposez une programmation dans un groupe d'utilisateurs.

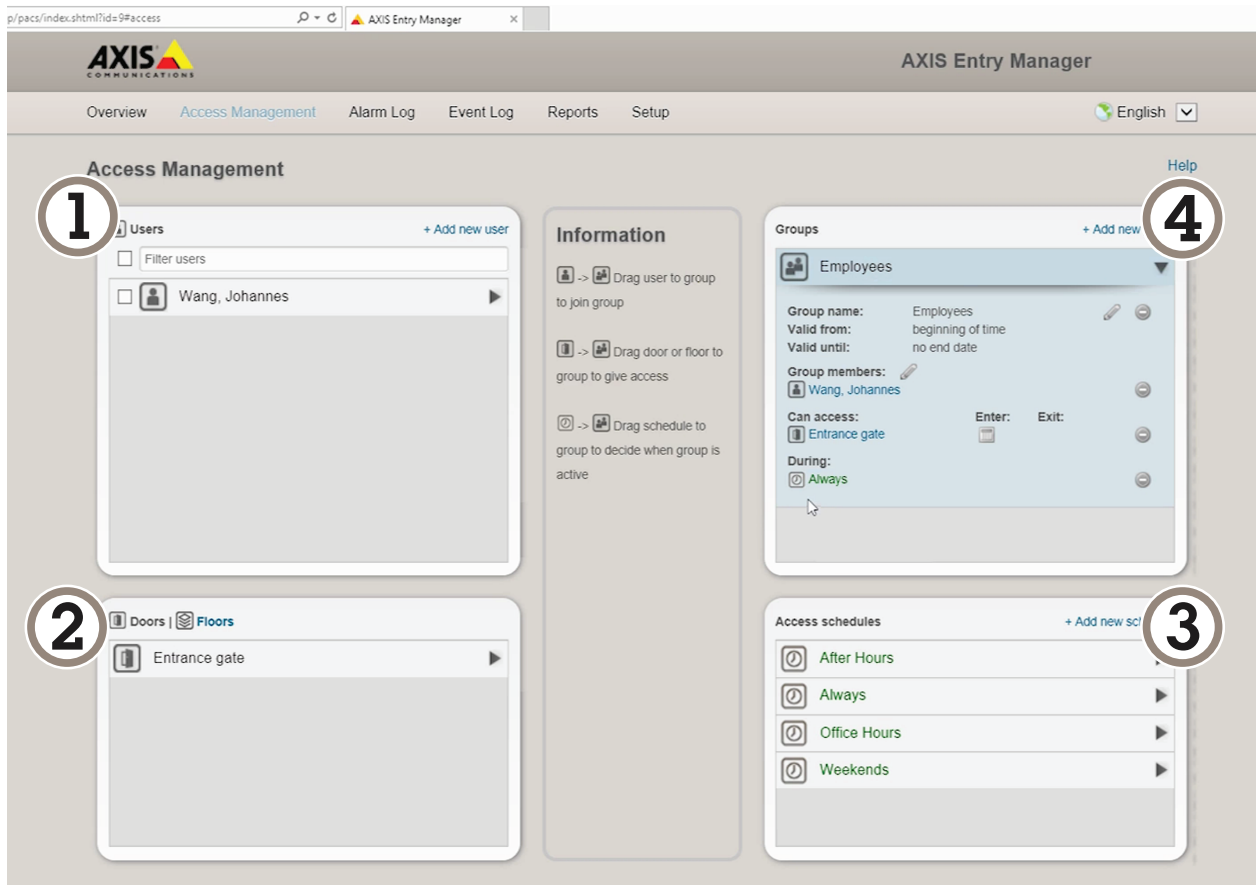

Vue d'ensemble de l'interface utilisateur AXIS Entry Manager.

- 1 Utilisateurs
- 2 Portes
- 3 Calendriers
- 4 Groupes d'utilisateurs

AXIS P3245-LVE-3 License Plate Verifier Kit

Scénario de contrôle d'accès des véhicules

Se connecter à AXIS Secure Entry

Cet exemple décrit la connexion d'un contrôleur de porte Axis dans AXIS Camera Station et AXIS Secure Entry avec AXIS Licence Plate Verifier.

Conditions requises

- Caméra et contrôleur de porte installés physiquement et connectés au réseau.
- AXIS License Plate Verifier opérationnel sur la caméra.
- AXIS Camera Station version client 5.49.449 et versions suivantes.
- Configuration de base effectuée. Cf. *Configuration de base à la page 4*.

Dans **AXIS Camera Station**, voir *Ajouter un lecteur*.

Dans l'application **AXIS License Plate Verifier** :

1. Dans l'onglet **Paramètres**, allez à **Assistant de configuration** et cliquez sur **Démarrer**.
2. Sélectionnez **Contrôle d'accès**.
3. Sélectionnez **Secure Entry**, puis cliquez sur **Suivant**.

Dans **AXIS Camera Station** :

4. Tapez l'adresse IP du contrôleur de porte, disponible dans la liste des périphériques dans **AXIS Camera Station**>**Configuration**>**Autres périphériques**.
5. Pour ajouter une clé d'authentification, allez à **AXIS Camera Station**>**Configuration**>**Communication cryptée**.
6. Allez à **Clé d'authentification de périphérique externe** et cliquez sur **Afficher la clé d'authentification**.
7. Cliquez sur **Copier la clé**.

Dans l'application **AXIS License Plate Verifier** :

8. Allez à **Clé d'authentification** dans l'assistant de configuration et collez la clé.
9. Cliquez sur **Connect (Connecter)**.
10. Sélectionnez le **nom du contrôleur de porte** dans le menu déroulant.
11. Sélectionnez le **Nom du lecteur** dans le menu déroulant.
12. Cochez **Activer l'intégration**.
13. Cliquez sur **Next (Suivant)**.
14. Réglez le domaine d'intérêt. Voir *Régler le domaine d'intérêt à la page 10*.
15. Cliquez sur **Suivant** deux fois, puis cliquez sur **Terminer**.

AXIS P3245-LVE-3 License Plate Verifier Kit

Intégration

Intégration

Utiliser des profils pour pousser les événements vers plusieurs serveurs

Avec les profils, vous pouvez pousser un événement vers différents serveurs en utilisant différents protocoles en même temps. Pour utiliser les profils :

1. Sélectionnez un profil dans le menu déroulant **Profiles (Profils)**.
2. Configurez la règle. Cf. *Envoi d'informations sur les événements à un logiciel tiers à la page 26*.
3. Cliquez sur **Save (Enregistrer)**.
4. Sélectionnez un nouveau profil dans le menu déroulant **Profiles (Profils)**.

Envoi d'informations sur les événements à un logiciel tiers

Remarque

L'application envoie les informations d'événement au format JSON. Pour plus d'informations, connectez-vous à l'aide de votre compte MyAxis, accédez à la *AXIS VAPIX Library* et sélectionnez **AXIS License Plate Verifier**

Cette fonction permet d'intégrer un logiciel tiers en envoyant les données d'événement via TCP ou HTTP POST.

Avant de commencer :

- La caméra doit être installée physiquement et connectée au réseau.
 - AXIS License Plate Verifier doit être opérationnel sur la caméra.
1. Accédez à **Integration (Intégration) > Push events (Événements Push)**.
 2. Dans la liste déroulante **Protocol (Protocole)**, sélectionnez l'un des protocoles suivants :
 - TCP
 - HTTP POST
 - Saisissez le nom d'utilisateur et le mot de passe.
 3. Dans le champ **Server URL (URL du serveur)**, tapez l'adresse et le port du serveur au format suivant : `127.0.0.1:8080`
 4. Dans le champ **Device ID (ID du périphérique)**, tapez le nom du périphérique ou laissez-le tel quel.
 5. Sous **Event types (Types d'événements)**, sélectionnez une ou plusieurs des options suivantes :
 - **New (Nouveau)** correspond à la première détection d'une plaque d'immatriculation.
 - **Update (Mettre à jour)** est une correction d'un caractère sur une plaque d'immatriculation précédemment détectée ou lorsqu'une direction est détectée alors que la plaque se déplace en étant suivie dans l'image.
 - **Lost (Perdu)** est le dernier événement suivi de la plaque d'immatriculation avant qu'elle sorte de l'image. Il contient également la direction de la plaque d'immatriculation.
 6. Pour activer la fonction, sélectionnez **Send event data to server (Envoyer les données d'événement au serveur)**.
 7. Pour réduire la bande passante lors de l'utilisation du protocole HTTP POST, vous pouvez sélectionner **Do not to send images through HTTP POST (Ne pas envoyer d'images via HTTP POST)**.
 8. Cliquez sur **Save (Enregistrer)**.

AXIS P3245-LVE-3 License Plate Verifier Kit

Intégration

Remarque

Pour pousser les événements à l'aide de HTTP POST, vous pouvez utiliser un en-tête d'autorisation à la place d'un nom d'utilisateur et d'un mot de passe, accédez au champ **Auth-Header (En-tête d'autorisation)** et ajoutez un chemin à une API d'authentification.

Envoyer des images de plaques d'immatriculation à un serveur

Avec cette fonction, vous pouvez pousser les images des plaques d'immatriculation vers un serveur via FTP.

Avant de commencer :

- La caméra doit être installée physiquement et connectée au réseau.
 - AXIS License Plate Verifier doit être opérationnel sur la caméra.
1. Accédez à **Integration (Intégration) > Push events (Événements Push)**.
 2. Dans la liste déroulante **Protocol (Protocole)**, sélectionnez **FTP**.
 3. Dans le champ **Server URL (URL du serveur)**, tapez l'adresse du serveur au format suivant : `ftp://10.21.65.77/LPR`.
 4. Dans le champ **Device ID (ID du périphérique)**, tapez le nom du périphérique. Un dossier avec ce nom sera créé pour les images. Les images sont créées selon le format suivant : `horodatage_zone d'intérêt_direction_IDvoiture_texte plaque d'immatriculation_pays.jpg`.
 5. Tapez le nom d'utilisateur et mot de passe du serveur FTP.
 6. Sélectionnez les modificateurs de chemin d'accès et de nom pour les noms de fichiers.
 7. Cliquez sur **Terminé**.
 8. Sous **Event types (Types d'événements)**, sélectionnez une ou plusieurs des options suivantes :
 - **New (Nouveau)** correspond à la première détection d'une plaque d'immatriculation.
 - **Update (Mettre à jour)** est une correction d'un caractère sur une plaque d'immatriculation précédemment détectée ou lorsqu'une direction est détectée alors que la plaque se déplace en étant suivie dans l'image.
 - **Lost (Perdu)** est le dernier événement suivi de la plaque d'immatriculation avant qu'elle sorte de l'image. Il contient également la direction de la plaque d'immatriculation.

Remarque

La direction n'est incluse que dans le nom de fichier lorsque l'option **Perdu or mettre à jour** est sélectionnée.

9. Pour activer la fonction, sélectionnez **Send event data to server (Envoyer les données d'événement au serveur)**.
10. Cliquez sur **Save (Enregistrer)**.

Remarque

Notez que l'image varie en fonction du type de mode de capture sélectionné, voir *Régler les paramètres de capture d'image à la page 11*.

Remarque

Si les événements push échouent, l'application renverra au serveur jusqu'aux 100 premiers événements ayant échoué. Lorsque vous utilisez le protocole FTP dans les événements push vers un serveur Windows, n'utilisez pas `%c`, qui donne la date et l'heure, pour nommer les images. Cela est dû au fait que Windows n'accepte pas les noms définis par la fonction `%c` pour la date et l'heure. Notez que cela ne pose pas de problème lorsque vous utilisez un serveur Linux.

AXIS P3245-LVE-3 License Plate Verifier Kit

Intégration

Intégration directe avec 2N

Cet exemple décrit l'intégration directe avec un périphérique IP 2N.

Configurez un compte sur votre périphérique 2N :

1. Allez à 2N IP Verso.
2. Allez à **Services > HTTP API > Compte 1**.
3. Sélectionnez **Activer le compte**.
4. Sélectionnez **Accès à la caméra**.
5. Sélectionnez **reconnaissance des plaques d'immatriculation**.
6. Copiez l'adresse IP.

Dans l'application License Plate Verifier AXIS :

1. Allez à **Integration (Intégration) > Direct integration (Intégration directe)**.
2. Ajoutez l'adresse IP ou l'URL au périphérique 2N.
3. Sélectionnez **Type de connexion**.
4. Sélectionnez l'objet d'utilisation de la barrière.
5. Tapez vos nom d'utilisateur et mot de passe.
6. Cliquez sur **Enable integration (Activer intégration)**.
7. Cliquez sur **Save (Enregistrer)**.

Pour vérifier l'intégration, cela fonctionne :

1. Allez à 2N IP Verso.
2. Allez à **Status (État) > Events (Événements)**.

Intégration avec Genetec Security Center

Cet exemple décrit la configuration d'une intégration directe avec le Security Center de Genetec.

Dans le Genetec Security Center :

1. Accédez à **Overview (Aperçu)**.
2. Vérifiez que **Base de données**, **Service d'annuaire** et **Licence** sont en ligne. Si ce n'est pas le cas, exécutez tous les services Genetec et SQLEXPRESS dans Windows.
3. Accédez à **Outil de configuration Genetec > Plug-ins**.
4. Cliquez sur **Ajouter une entité**.
5. Accédez à **Plug-in** et sélectionnez **Plug-in LPR**.
6. Cliquez sur **Next (Suivant)**.
7. Cliquez sur **Next (Suivant)**.
8. Cliquez sur **Next (Suivant)**.
9. Sélectionnez le plug-in LPR que vous avez ajouté et accédez à **Sources de données**.

AXIS P3245-LVE-3 License Plate Verifier Kit

Intégration

Sous ALPR lit l'API :

10. Cochez l'option **Activé**.
11. Dans le champ **Nom**, entrez : **API REST de plug-in**.
12. Dans le champ **API path prefix** (Préfixe du chemin de l'API), entrez : **lpr**.
13. Dans le champ **Port REST**, sélectionnez **443**.
14. Dans le champ **Hôte WebSDK**, entrez : **localhost**.
15. Dans le champ **Port WebSDK**, sélectionnez **443**.
16. Cochez la case **Autoriser les certificats auto-signés**.

Sous **Source de données des événements du centre de sécurité** :

17. Cochez l'option **Activé**.
18. Dans le champ **Nom**, entrez **Événements Lpr du centre de sécurité**.
19. Dans la section **Fréquence de traitement**, sélectionnez **5 secondes** dans le menu déroulant.
20. Accédez à l'onglet **Puits de données**.
21. Cliquez sur **+**.
22. Dans le champ **Type**, sélectionnez **Base de données**.
23. Choisir et configurer la base de données.
 - Cochez l'option **Activé**.
 - Dans la section **Source**, sélectionnez **API REST de plug-in et Événements ALPR natifs**.
 - Dans le champ **Nom**, entrez **Base de données de lectures**.
 - Dans la section **Inclure**, sélectionnez **Lectures, Hits et Images**.
 - Accédez à l'onglet **Ressources**.
 - Cliquez sur **Supprimer la base de données**, puis sur **Créer une base de données**.

Créer un utilisateur d'API :

24. Accédez à **Outil de configuration > Gestion des utilisateurs**.
25. Cliquez sur **Ajouter une entité**.
26. Sélectionnez **Utilisateur**.
27. Saisissez un nom d'utilisateur et un mot de passe. Laissez les autres champs inchangés.
28. Sélectionnez l'utilisateur ajouté et accédez à l'onglet **Privilèges**.
29. Vérifiez que tout ce qui se trouve sous **Privilèges d'application**.
30. Cochez la case **API de lecture ALPR tierce partie**.
31. Cliquez sur **Appliquer**.

Dans l'application **AXIS License Plate Verifier** :

1. Accédez à l'onglet **Intégration**.

AXIS P3245-LVE-3 License Plate Verifier Kit

Intégration

2. Dans la liste déroulante, sélectionnez **Genetec Security Center**.
3. Dans **URL/IP**, tapez votre adresse selon ce modèle : `https://adresse-serveur/api/v1/lpr/lpringestion/reads`.
4. Entrez vos nom d'utilisateur et mot de passe Genetec.
5. Cliquez sur **Enable integration (Activer intégration)**.
6. Accédez à l'onglet **Paramètres**.
7. Sous **Sécurité > HTTPS**.
8. Sélectionnez **Auto-signé**, ou **Signé par l'AC** en fonction des paramètres dans Genetec Security Center.

Dans le Genetec Security Center :

1. Accédez à **Bureau Genetec Security**.
2. Sous **Investigation**, cliquez sur **Lectures**.
3. Accédez à l'onglet **Lectures**.
4. Filtrez le résultat en fonction de vos besoins.
5. Cliquez sur **Générer un rapport**.

Remarque

Vous pouvez également consulter la documentation de Genetec sur l'intégration de plug-ins ALPR tiers. *Vous pouvez le faire ici (inscription obligatoire).*

AXIS P3245-LVE-3 License Plate Verifier Kit

L'interface web

L'interface web



Pour accéder à l'interface web, saisissez l'adresse IP du périphérique dans un navigateur Web.

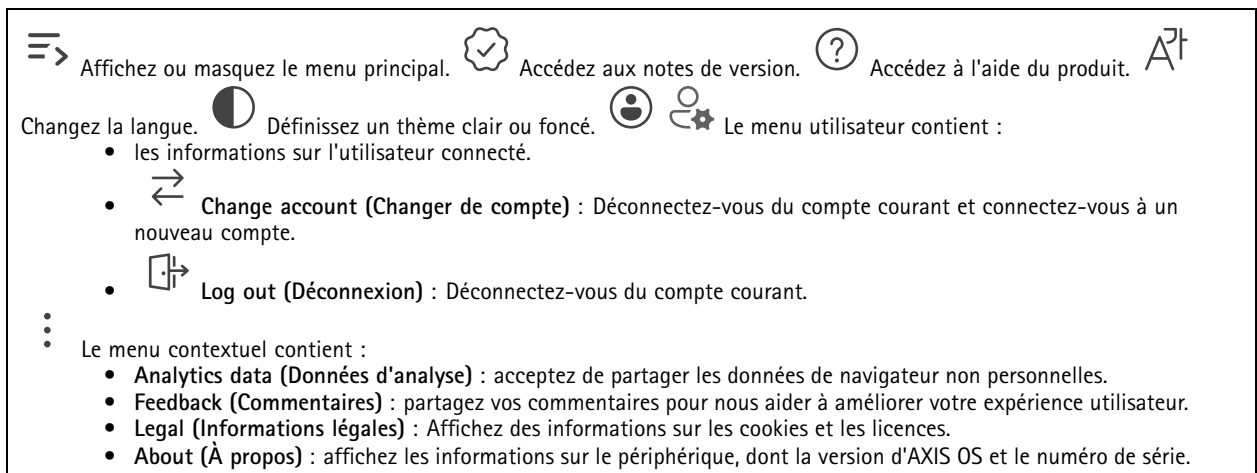

Remarque



La prise en charge des fonctionnalités et des paramètres décrits dans cette section varie d'un périphérique à l'autre. Cette icône  indique que la fonction ou le paramètre n'est disponible que sur certains périphériques.



The screenshot shows the user menu in the web interface. At the top, there are icons for the main menu, version notes, and help. Below these are options for language, theme, and user profile. The user profile section includes 'Change account (Changer de compte)' and 'Log out (Déconnexion)'. A contextual menu is also shown with options for analytics data, feedback, legal information, and about.

Affichez ou masquez le menu principal.  Accédez aux notes de version.  Accédez à l'aide du produit. 

Changez la langue.  Définissez un thème clair ou foncé.   Le menu utilisateur contient :

- les informations sur l'utilisateur connecté.
-  **Change account (Changer de compte)** : Déconnectez-vous du compte courant et connectez-vous à un nouveau compte.
-  **Log out (Déconnexion)** : Déconnectez-vous du compte courant.

••• Le menu contextuel contient :

- **Analytics data (Données d'analyse)** : acceptez de partager les données de navigateur non personnelles.
- **Feedback (Commentaires)** : partagez vos commentaires pour nous aider à améliorer votre expérience utilisateur.
- **Legal (Informations légales)** : Affichez des informations sur les cookies et les licences.
- **About (À propos)** : affichez les informations sur le périphérique, dont la version d'AXIS OS et le numéro de série.

État

Sécurité

Indique les types d'accès au périphérique actifs et les protocoles de cryptage utilisés, et si les applications non signées sont autorisées. Les recommandations concernant les paramètres sont basées sur le Guide de renforcement AXIS OS.

Guide de renforcement : Accédez au *Guide de renforcement AXIS OS* où vous pouvez en apprendre davantage sur la cybersécurité sur les périphériques Axis et les meilleures pratiques.



État de la synchronisation horaire

Affiche les informations de synchronisation NTP, notamment si le périphérique est synchronisé avec un serveur NTP et le temps restant jusqu'à la prochaine synchronisation.

Paramètres NTP : Affichez et mettez à jour les paramètres NTP. Cliquez pour accéder à la page **Heure et emplacement** où vous pouvez changer les paramètres NTP.

Enregistrements en cours

Affiche les enregistrements en cours et leur espace de stockage désigné.

Enregistrements : Afficher les enregistrements en cours et filtrés ainsi que leur source. Pour en savoir plus, consultez *Enregistrements à la page 44*   Affiche l'espace de stockage où l'enregistrement est enregistré.

Infos sur le dispositif

Affiche les informations sur le périphérique, dont la version d'AXIS OS et le numéro de série.

AXIS P3245-LVE-3 License Plate Verifier Kit

L'interface web



Upgrade AXIS OS (Mettre à niveau AXIS OS) : Mettez à niveau le logiciel sur votre périphérique. Vous accédez à la page de maintenance où vous pouvez effectuer la mise à niveau.





Clients connectés

Affiche le nombre de connexions et de clients connectés.







View details (Afficher les détails) : Affichez et mettez à jour la liste des clients connectés. La liste affiche l'adresse IP, le protocole, le port, l'état et le protocole PID/processus de chaque connexion.



Vidéo







 Cliquez pour lire le flux vidéo en direct.  Cliquez pour arrêter le flux vidéo en direct.  Cliquez pour faire une capture d'écran du flux vidéo en direct. Le fichier est enregistré dans le dossier « Téléchargements » de votre ordinateur. Le nom du fichier image est [snapshot_YYYY_MM_DD_HH_MM_SS.jpg]. La taille réelle de la capture d'image dépend de la compression appliquée par le moteur spécifique du navigateur web dans lequel la capture d'image est reçue. Par conséquent, la taille de la capture d'image peut varier par rapport au réglage de compression réel configuré sur le périphérique.

 Cliquez pour afficher les ports de sortie E/S. Utilisez le commutateur pour ouvrir ou fermer le circuit d'un port, par exemple pour tester des périphériques externes.  Cliquez pour activer ou désactiver manuellement l'éclairage infrarouge.  Cliquez pour activer ou désactiver manuellement la lumière blanche.  Cliquez pour accéder aux commandes à l'écran :

- **Commandes prédéfinies :** Activez cette option pour utiliser les commandes disponibles à l'écran.
- **Commandes personnalisées :** Cliquez sur  **Add custom control (Ajouter une commande personnalisée)** pour ajouter une commande à l'écran.

  Démarre le lavage. Lorsque la séquence démarre, la caméra se déplace à la position configurée. Lorsque la séquence de lavage complète est terminée, la caméra revient à sa position précédente. Cette icône est visible uniquement lorsque le dispositif de lavage est connecté et configuré.   Démarre l'essuyage.   Cliquez et sélectionnez une position pré-réglée pour y accéder dans la vidéo en direct. Vous pouvez aussi cliquer sur **Configuration** pour aller à la page des positions pré-réglées.

   Ajoute ou supprime une zone de rappel mise au point. Lorsque vous ajoutez une zone de rappel mise au point, la caméra enregistre les paramètres de mise au point pour cette portée de panoramique/inclinaison spécifique. Lorsque vous avez configuré une zone de rappel mise au point et que la caméra pénètre sans cette zone de la vidéo en direct, la caméra rappelle la mise au point précédemment enregistrée. Cela suffit à couvrir la moitié de la zone pour que la caméra rappelle la mise au point.





  Cliquez pour sélectionner une ronde de contrôle, puis cliquez sur **Start (Démarrer)** pour lire la ronde de contrôle. Vous pouvez aussi cliquer sur **Configuration** pour aller à la page des rondes de contrôle.   Cliquez pour activer manuellement la chaleur pendant une période sélectionnée.  Cliquez pour démarrer un enregistrement continu du flux vidéo en direct. Cliquez à nouveau pour arrêter l'enregistrement. Si un enregistrement est en cours, il reprend automatiquement après un redémarrage.  Cliquez pour afficher le stockage configuré pour le périphérique. Pour configurer le stockage dont vous avez besoin, vous devez être connecté en tant qu'administrateur.  Cliquez pour accéder à plus de paramètres :

- **Format vidéo :** sélectionnez le format d'encodage à utiliser dans la vidéo en direct.
-  **Autoplay (Lecture automatique) :** Activez automatiquement un flux vidéo muet chaque fois que vous ouvrez le dispositif dans une nouvelle session.
- **Informations sur les flux client :** Activez cette option pour afficher des informations dynamiques sur le flux vidéo utilisé par le navigateur qui affiche le flux vidéo en direct. Les informations de débit binaire diffèrent des informations

AXIS P3245-LVE-3 License Plate Verifier Kit

L'interface web

affichées dans une incrustation de texte, en raison de différentes sources d'informations. Le débit binaire dans les informations du flux client est celui de la dernière seconde, et il provient du pilote d'encodage du périphérique. Le débit binaire dans l'incrustation est le débit binaire moyen des 5 dernières secondes, et il provient du navigateur. Ces deux valeurs ne couvrent que le flux vidéo brut et non la bande passante supplémentaire générée lorsqu'il est transporté sur le réseau via UDP/TCP/HTTP.

- **Adaptive stream (Flux adaptatif)** : Activez cette option pour adapter la résolution d'image à la résolution d'affichage réelle du client d'affichage, afin d'améliorer l'expérience utilisateur et d'éviter une surcharge éventuelle du matériel du client. Le flux adaptatif est appliqué uniquement lors de l'affichage du flux vidéo en direct dans l'interface Web d'un navigateur. Lorsque le flux adaptatif est activé, la fréquence d'images maximale est de 30 ips. Si vous faites une capture d'image alors que le flux adaptatif est activé, la résolution d'image sélectionnée est celle utilisée par le flux adaptatif.
- **Level grid (Grille de niveau)** : Cliquez sur  pour afficher la grille de niveau. La grille vous aide à décider si l'image est alignée horizontalement. Cliquez sur  pour la masquer.
- **Compteur de pixels** : Cliquez sur  pour afficher le compteur de pixels. faites glisser et redimensionnez le cadre pour contenir votre domaine d'intérêt. Vous pouvez également définir la taille en pixels du cadre dans les champs **Width (Largeur)** et **Height (Hauteur)**.
- **Refresh (Actualiser)** : Cliquez sur  pour actualiser l'image arrêtée dans la vidéo en direct.
- **Commandes PTZ**  : Activez cette option pour afficher les commandes PTZ dans la vidéo en direct.



Cliquez pour afficher la vidéo en direct en pleine résolution. Si la pleine résolution est plus grande que la taille de l'écran, utilisez l'image la plus petite pour vous déplacer dans l'image.  Cliquez pour afficher le flux vidéo en plein écran. Appuyez sur ESC pour quitter le mode plein écran.

Installation

Mode de capture  : Un mode de capture est une configuration prédéfinie qui définit la manière dont la caméra capture les images. Lorsque vous modifiez le mode de capture, cela peut affecter de nombreux autres paramètres, tels que les zones de

visualisation et les masques de confidentialité.**Position de montage**  : L'orientation de l'image peut varier en fonction du montage de la caméra.**Power line frequency (Fréquence d'alimentation)** : Pour minimiser le scintillement de l'image, sélectionnez la fréquence utilisée dans votre région. Les régions américaines utilisent en général 60 Hz. Le reste du monde utilise principalement 50 Hz. Si vous n'êtes pas sûr de la fréquence de la ligne d'alimentation de votre région, vérifiez auprès des administrations locales.

Rotate (Pivoter) : Sélectionnez l'orientation d'image préférée.

Zoom (Zoom) : Utilisez le curseur pour ajuster le niveau de zoom.**Mise au point automatique après zoom** : Allumer pour activer la mise au point automatique après avoir effectué un zoom.**Focus (Mise au point)** : Utilisez le curseur pour régler manuellement la mise au point.**AF** : Cliquez pour permettre à la caméra d'effectuer une mise au point sur la zone sélectionnée. Si vous ne sélectionnez pas une zone de mise au point automatique, la caméra effectue la mise au point sur la totalité de la scène.**Autofocus**

area (Zone de mise au point automatique): Cliquez sur  pour afficher la zone de mise au point automatique. Cette zone doit inclure la zone d'intérêt.**Reset focus (Réinitialiser la mise au point)** : Cliquez pour rétablir la position d'origine de la mise au point.

Remarque

Dans les environnements froids, le zoom et la mise au point peuvent prendre plusieurs minutes.

Correction d'image

AXIS P3245-LVE-3 License Plate Verifier Kit

L'interface web

Important

Nous vous recommandons de ne pas utiliser plusieurs fonctions de correction d'image en même temps, car cela peut entraîner des problèmes de performance.

Correction de la distorsion en barillet (CDB) ⓘ : Activez cette option pour obtenir une image plus droite en cas de distorsion en barillet. La distorsion en barillet est un effet de l'objectif qui fait apparaître l'image courbe et déformée vers

l'extérieur. L'état est plus clair lorsque l'image est zoomée en arrière.**Crop (Recadrer)** ⓘ : Utilisez le curseur pour ajuster le niveau de correction. Un niveau moins élevé implique que la largeur de l'image est conservée au détriment de la hauteur et de la résolution de l'image. Un niveau plus élevé implique que la hauteur et la résolution de l'image sont conservées au détriment de la

largeur.**Remove distortion (Supprimer la distorsion)** ⓘ : Utilisez le curseur pour ajuster le niveau de correction. Pucker (Contraction) implique que la largeur de l'image est conservée au détriment de la hauteur et de la résolution de l'image. Bloat (Dilatation) implique que la hauteur et de la résolution de l'image sont conservées au détriment de la largeur.**Image stabilization**



(Stabilisation d'image) ⓘ : Activez cette option pour obtenir des images plus stables et plus fluides, avec moins de flou. Nous vous recommandons d'utiliser la stabilisation d'image dans les environnements où le périphérique est installé à un endroit exposé et soumis à des vibrations, par exemple, en plein vent ou à proximité d'une route au trafic intense.**Focal length**

(Distance focale) ⓘ : Utilisez le curseur pour ajuster la distance focale. Une valeur plus élevée produit un grossissement plus élevé et un angle de vue plus étroit, tandis qu'une valeur plus faible produit un moindre grossissement et un angle de vue plus

large.**Stabilizer margin (Marge du stabilisateur)** ⓘ : Utilisez le curseur pour ajuster la taille de la marge du stabilisateur, qui détermine le niveau de vibration à stabiliser. Si le produit est monté dans un environnement subissant beaucoup de vibrations, déplacez le curseur vers Max. Résultat : une scène plus petite est capturée. Si l'environnement subit moins de vibrations, déplacez

le curseur vers Min.**Focus breathing correction (Mise au point correction de la respiration)** ⓘ : Activez-la pour que l'angle de vue reste constant pendant que vous changez la mise au point. Il se peut que vous ne puissiez pas effectuer un zoom avant

aussi important lorsque cette fonction est activée.**Straighten image (Image redressée)** ⓘ : Activez cette option et utilisez le curseur pour redresser l'image horizontalement en la faisant pivoter et en la rognant numériquement. Cette fonctionnalité est particulièrement utile lorsqu'il n'est pas possible de monter la caméra exactement au niveau. Dans l'idéal, redressez l'image

pendant l'installation.  : Cliquez pour afficher une grille de support dans l'image.  : Cliquez pour masquer la grille.

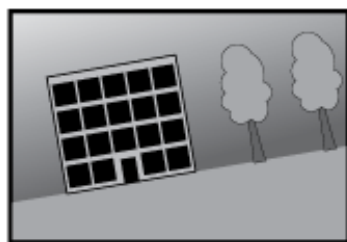

L'image avant et après avoir été redressée.

Image

Apparence

AXIS P3245-LVE-3 License Plate Verifier Kit

L'interface web

Scene profile (Profil de scène) ⓘ : Sélectionnez un profil de scène adapté à votre scénario de surveillance. Un profil de scène optimise les paramètres d'image, notamment le niveau de couleur, la luminosité, la netteté, le contraste et le contraste local, pour un environnement ou un objectif spécifiques.

- **Forensic (Médico-légal)** ⓘ : Adapté à des fins de surveillance.
- **Indoor (Intérieur)** ⓘ : Convient pour les environnements en intérieur.
- **Outdoor (Extérieur)** ⓘ : Convient pour les environnements en extérieur.
- **Vivid (Vif)** ⓘ : Utile à des fins de démonstration.
- **Traffic overview (Aperçu du trafic)** ⓘ : Convient à la surveillance du trafic de véhicules.
- **License plate (Plaque d'immatriculation)** ⓘ : Convient à la capture des plaques d'immatriculation.

Saturation : Utilisez le curseur pour ajuster l'intensité de la couleur. Vous pouvez, par exemple, obtenir une image en nuances de gris.



Contraste : Utilisez le curseur pour ajuster les différences entre les zones obscures et claires.

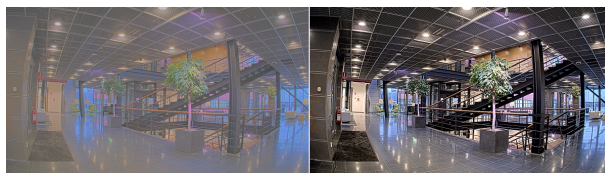

Luminosité : Utilisez le curseur pour ajuster l'intensité lumineuse. Cela peut rendre les objets plus visibles. La luminosité est appliquée après la capture de l'image et n'affecte pas les informations contenues dans l'image. Pour obtenir davantage de détails d'une zone sombre, il est parfois préférable d'accroître le gain ou le temps d'exposition.





Sharpness (Netteté) : Utilisez le curseur pour ajuster le contraste des contours des objets et les rendre plus visibles. Si vous augmentez la netteté, cela peut augmenter le débit binaire et l'espace de stockage nécessaire également.



AXIS P3245-LVE-3 License Plate Verifier Kit

L'interface web

Plage dynamique étendue (WDR)







WDR  : Activez cette option pour rendre visibles les zones éclairées et sombres dans l'image. **Local contrast (Contraste local)**  : Utilisez le curseur pour ajuster le contraste de l'image. Une valeur plus élevée permet d'augmenter le contraste entre les zones sombres et lumineuses. **Tone mapping (Courbe des gammas)**  : Utilisez le curseur pour ajuster la courbe des gammas appliquée à l'image. Si la valeur est fixée à zéro, seule la correction gamma standard est appliquée, tandis qu'une valeur supérieure augmente la visibilité dans la zone la plus sombre et la zone la plus lumineuse de l'image.

Balance des blancs

Une fois la température de couleur de la lumière entrante détectée par la caméra, il est possible de régler l'image afin que les couleurs paraissent plus naturelles. Si cela n'est pas suffisant, vous pouvez sélectionner une source de lumière qui convient.

Le réglage automatique de la balance des blancs réduit le risque de scintillement de couleur en s'adaptant progressivement aux changements. Si l'éclairage change, ou lorsque la caméra est allumée pour la première fois, cela peut prendre jusqu'à 30 secondes avant de s'adapter à une nouvelle source lumineuse. S'il y a plusieurs types de source de lumière dans une scène, et qu'elles ont une température de couleur différente, la source de lumière dominante agit comme une référence pour l'algorithme automatique de la balance des blancs. Ce comportement peut être contourné en choisissant un réglage fixe de la balance des blancs qui correspond à la source de lumière que vous souhaitez utiliser comme référence.

Light environment (Environnement lumineux) :

- **Automatic (Automatique)** : Identification et compensation automatiques pour la couleur de la source de lumière. C'est le réglage recommandé qui peut être utilisé dans la plupart des cas.
- **Automatic – outdoors (Automatique – extérieur)**  : Identification et compensation automatiques pour la couleur de la source de lumière. C'est le réglage recommandé qui peut être utilisé dans la plupart des cas à l'extérieur.
- **Custom – indoors (Personnalisé – intérieur)**  : Réglage fixe de la couleur pour une pièce avec une lumière artificielle autre qu'un éclairage fluorescent et bonne pour une température de couleur normale d'environ 2 800 K.
- **Custom – outdoors (Personnalisé – extérieur)**  : Réglage fixe de la couleur lorsque le temps est ensoleillé avec une température de couleur d'environ 5 500 K.
- **Fixed – fluorescent 1 (Fixe – fluorescent 1)** : Réglage fixe de la couleur pour un éclairage fluorescent avec une température de couleur d'environ 4 000 K.
- **Fixed – fluorescent 2 (Fixe – fluorescent 2)** : Réglage fixe de la couleur pour un éclairage fluorescent avec une température de couleur d'environ 3 000 K.
- **Fixed – indoors (Fixe – intérieur)** : Réglage fixe de la couleur pour une pièce avec une lumière artificielle autre qu'un éclairage fluorescent et bonne pour une température de couleur normale d'environ 2 800 K.
- **Fixed – outdoors 1 (Fixe – extérieur 1)** : Réglage fixe de la couleur lorsque le temps est ensoleillé avec une température de couleur d'environ 5 500 K.
- **Fixed – outdoors 2 (Fixe – extérieur 2)** : Réglage fixe de la couleur lorsque le temps est nuageux avec une température de couleur d'environ 6 500 K.
- **Street light – mercury (Lampadaire – mercure)**  : Réglage fixe de la couleur pour l'émission d'ultraviolets des ampoules à vapeur de mercure des lampadaires.
- **Street light – sodium (Lampadaire – sodium)**  : Réglage fixe de la couleur qui compense la couleur jaune orangée des ampoules à vapeur de sodium des lampadaires.
- **Hold current (Conserver les paramètres actuels)** : Conservez les paramètres actuels et ne compensez pas les changements de lumière.
- **Manual (Manuel)**  : Réglage fixe de la balance des blancs à l'aide d'un objet blanc. Faites glisser le cercle sur un objet que vous souhaitez que la caméra interprète comme blanc dans l'image en direct. Utilisez les curseurs **Balance des rouges** et **Balance des bleus** pour régler manuellement la balance des blancs.

Mode jour-nuit

AXIS P3245-LVE-3 License Plate Verifier Kit

L'interface web

Filtre infrarouge :

- **Auto** : Sélectionnez cette option pour activer et désactiver automatiquement le masque IR. Lorsque la caméra est en mode jour, le masque IR est activé et bloque la lumière IR entrante ; en mode nuit, lorsque le masque IR est désactivé et la sensibilité à la lumière de la caméra augmente.

Remarque



- Certains appareils sont équipés de filtres passe-IR en mode nocturne. Le filtre passe-IR augmente la sensibilité à la lumière infrarouge, mais bloque la lumière visible.

- **Activé** : Sélectionnez cette option pour activer le masque IR. L'image est en couleurs, mais avec une sensibilité à la lumière réduite.
- **Désactivé** : Sélectionnez cette option pour désactiver le masque IR. L'image est en noir et blanc pour une meilleure sensibilité à la lumière.



Threshold (Seuil) : Utilisez le curseur pour régler le seuil d'éclairage auquel la caméra passe du mode jour au mode nuit.

- Faites glisser le curseur vers **Bright (Lumineux)** pour réduire le seuil du masque IR. La caméra passe en mode nocturne plus tôt.
- Faites glisser le curseur vers **Dark (Sombre)** pour augmenter le seuil du masque IR. La caméra passe en mode nocturne plus tard.

lumière IR  Si votre périphérique n'a pas d'éclairage intégré, ces contrôles ne sont disponibles que lorsque vous connectez un accessoire Axis de support. **Autoriser l'éclairage** : Activez cette option pour permettre à la caméra d'utiliser l'éclairage intégré en mode nuit. **Synchroniser l'éclairage** : Activez cette option pour synchroniser automatiquement l'éclairage avec la lumière environnante. La synchronisation entre les modes jour et nuit fonctionne uniquement si le filtre infrarouge est réglé sur **Auto**

ou **Désactivé**. **Automatic illumination angle (Angle d'éclairage automatique)**  : Activez cette option pour utiliser un angle d'éclairage automatique. Désactivez-la pour régler manuellement l'angle d'éclairage. **Angle d'éclairage**  : Utilisez le curseur pour régler manuellement l'angle d'éclairage, par exemple, si l'angle doit être différent de l'angle de vue de la caméra. Si la caméra dispose d'un grand angle de vue, vous pouvez réduire l'angle d'éclairage (position de téléobjectif). Cela produira des coins





sombres dans l'image. **IR wavelength (Longueur d'onde IR)**  : Sélectionnez la longueur d'onde souhaitée pour la lumière

IR Lumière blanche  **Allow illumination (Autoriser l'éclairage)**  : Activez cette option pour permettre à la caméra d'utiliser la lumière blanche en mode nuit. **Synchronize illumination (Synchroniser l'éclairage)**  : Activez cette option pour synchroniser automatiquement la lumière blanche avec la lumière environnante.

Exposition





Sélectionnez un mode d'exposition afin de réduire rapidement les effets irréguliers sur l'image, tels que le clignotement produit par différents types de sources de lumière. Nous vous recommandons d'utiliser le mode d'exposition automatique ou la même fréquence que le réseau d'alimentation.

Exposure mode (Mode d'exposition) :

- **Automatic (Automatique)** : La caméra règle automatiquement l'ouverture, le gain et l'obturateur.
- **Automatic aperture (Ouverture automatique)**  : La caméra règle automatiquement l'ouverture et le gain. L'obturateur est fixe.
- **Automatic shutter (Obturateur automatique)**  : La caméra règle automatiquement l'obturateur et le gain. L'ouverture est fixe.
- **Conserver les paramètres actuels** : Verrouille les paramètres d'exposition en cours.
- **Flicker-free (Sans clignotement)**  : La caméra règle automatiquement l'ouverture et le gain et utilise uniquement les vitesses d'obturation suivantes : 1/50 s (50 Hz) et 1/60 s (60 Hz).
- **Flicker-free 50 Hz (Sans clignotement 50 Hz)**  : La caméra règle automatiquement l'ouverture et le gain et utilise la vitesse d'obturation 1/50 s.

AXIS P3245-LVE-3 License Plate Verifier Kit





L'interface web

- **Flicker-free 60 Hz (Sans clignotement 60 Hz)**  : La caméra règle automatiquement l'ouverture et le gain et utilise la vitesse d'obturation 1/60 s.
- **Flicker-reduced (Clignotement réduit)**  : Identique au mode sans clignotement à la différence que la caméra peut utiliser n'importe quelle vitesse d'obturation supérieure à 1/100 s (50 Hz) et 1/120 s (60 Hz) pour les scènes plus lumineuses.
- **Flicker-reduced 50 Hz (Clignotement réduit 50 Hz)**  : Identique au mode sans clignotement à la différence que la caméra peut utiliser n'importe quelle vitesse d'obturation supérieure à 1/100 s pour les scènes plus lumineuses.
- **Flicker-reduced 60 Hz (Clignotement réduit 60 Hz)**  : Identique au mode sans clignotement à la différence que la caméra peut utiliser n'importe quelle vitesse d'obturation supérieure à 1/120 s pour les scènes plus lumineuses.
- **Manual (Manuel)**  : L'ouverture, le gain et l'obturateur sont fixes.

Exposure zone (Zone d'exposition)  : Utilisez des zones d'exposition pour optimiser l'exposition dans une partie sélectionnée de la scène, par exemple la zone située en face d'une porte d'entrée.

Remarque

Les zones d'exposition sont liées à l'image originale (non tournée), et les noms des zones s'appliquent à l'image originale. Cela signifie par exemple que si le flux vidéo pivote à 90°, la zone supérieure devient la zone de droite dans le flux, et que la zone de gauche devient la zone inférieure.

- **Automatic (Automatique)** : Convient à la plupart des situations.
- **Center (Centre)** : Utilise une zone fixe au centre de l'image pour calculer l'exposition. La zone a une taille et une position fixes dans la Vidéo en direct.
- **Full (Complet)**  : Utilise la vidéo en direct entière pour calculer l'exposition.
- **Upper (Supérieur)**  : Utilise une zone avec une taille et une position fixes dans la partie supérieure de l'image pour calculer l'exposition.
- **Lower (Inférieur)**  : Utilise une zone avec une taille et une position fixes dans la partie inférieure de l'image pour calculer l'exposition.
- **Left (Gauche)**  : Utilise une zone avec une taille et une position fixes dans la partie gauche de l'image pour calculer l'exposition.
- **Right (Droite)**  : Utilise une zone avec une taille et une position fixes dans la partie droite de l'image pour calculer l'exposition.
- **Spot (Mesure sélective)** : Utilise une zone avec une taille et une position fixes dans la vidéo en direct pour calculer l'exposition.
- **Personnalisé** : Utilise une zone dans la vidéo en direct pour calculer l'exposition. Vous pouvez ajuster la taille et la position de la zone.

Max shutter (Oturateur max.) : Sélectionnez la vitesse d'obturation afin d'améliorer la qualité des images. Les vitesses d'obturation lente (exposition plus longue) peuvent entraîner un flou de mouvement et une vitesse d'obturation trop rapide peut altérer la qualité de l'image. Pour une qualité optimale, réglez conjointement les options Obturateur max. et Gain max. **Max gain (Gain max.)** : Sélectionnez le gain max. approprié. Si vous augmentez le gain maximal, cela améliore le niveau visible de détails dans les images sombres, mais augmente aussi le niveau de bruit. Davantage de bruit peut avoir pour résultat une utilisation accrue de la bande passante et du stockage. Si vous définissez le gain maximal sur une valeur élevée, les images peuvent être très différentes si les conditions d'éclairage diffèrent fortement entre le jour et la nuit. Pour une qualité optimale, réglez

conjointement les options Gain max. et Obturateur max. **Exposition variable en fonction du mouvement**  : Sélectionnez pour réduire le flou de mouvement dans les conditions de faible luminosité. **Compromis flou-bruit** : Utilisez le curseur afin de régler la priorité entre le flou de mouvement et le bruit. Si vous souhaitez donner la priorité à une faible bande passante et avoir moins de bruit aux dépens de détails sur les objets en mouvement, déplacez le curseur vers **Low noise (Faible bruit)**. Si vous souhaitez donner la priorité aux détails sur les objets en mouvement aux dépens du bruit et de la bande passante, déplacez le curseur vers **Low motion blur (Flou des mouvements au ralenti)**.

AXIS P3245-LVE-3 License Plate Verifier Kit

L'interface web

Remarque

Vous pouvez changer l'exposition en réglant le temps d'exposition ou en réglant le gain. Si vous augmentez le temps d'exposition, il en résulte plus de flou de mouvement, et si vous augmentez le gain, cela entraîne plus de bruit. Si vous réglez **Blur-noise trade-off (Compromis flou-bruit)** sur **Low noise (Faible bruit)**, l'exposition automatique préférera des temps d'exposition plus longs à une augmentation du gain, et inversement si vous réglez le compromis sur **Low motion blur (Flou des mouvements au ralenti)**. Le gain et le temps d'exposition atteignent en définitive leurs valeurs maximales dans des conditions de faible luminosité, quelle que soit la priorité définie.

Lock aperture (Verrouiller l'ouverture)  : Activez cette option pour conserver la taille d'ouverture définie par le curseur **Aperture (Ouverture)**. Désactivez cette option pour permettre à la caméra de régler automatiquement la taille de l'ouverture. Vous pouvez, par exemple, verrouiller l'ouverture dans des scènes avec des conditions d'éclairage constantes.

Aperture (Ouverture)  : Utilisez le curseur pour ajuster la taille de l'ouverture, à savoir, quelle quantité de lumière passe à travers l'objectif. Pour permettre à davantage de lumière d'entrer dans le capteur et de produire ainsi une image plus lumineuse dans des conditions de faible luminosité, déplacez le curseur vers **Open (Ouvvert)**. Une grande ouverture réduit également la profondeur de champ, ce qui signifie que les objets proches ou éloignés de la caméra peuvent apparaître flous. Pour permettre une mise au point d'une plus grande partie de l'image, déplacez le curseur vers **Closed (Fermé)**.

Exposure level (Niveau d'exposition) : Utilisez le curseur pour ajuster l'exposition de l'image.

Defog (Désembuage)  : Activez cette option pour détecter l'effet de buée et le supprimer automatiquement afin de produire une image plus nette.

Remarque

Nous vous recommandons de ne pas activer l'option **Defog (Désembuage)** dans les scènes présentant un faible contraste, des variations de luminosité importantes et lorsque la mise au point automatique est erronée. Cela peut affecter la qualité d'image en augmentant, par exemple, le contraste. Par ailleurs, trop de lumière peut également avoir un impact négatif sur la qualité d'image lorsque le désembuage est actif.

Optique

Compensation de température  : Activez cette option si vous souhaitez que la position de mise au point soit corrigée en

fonction de la température dans le système optique.

IR compensation (compensation IR)  : Activez cette option si vous souhaitez que la position de mise au point soit corrigée lorsque le masque IR est désactivé et lorsqu'il y a un illuminateur IR.

Calibrer le zoom et la mise au point: Cliquez pour réinitialiser l'optique et les paramètres de zoom et de mise au point sur la position d'usine par défaut. Vous devez effectuer cette opération si l'optique a perdu le calibrage pendant le transport ou si le périphérique a été exposé à des vibrations extrêmes.

Flux

Général

Résolution : Sélectionnez la résolution d'image convenant à la scène de surveillance. Une résolution plus élevée accroît les besoins en matière de bande passante et de stockage.

Fréquence d'images : Pour éviter les problèmes de bande passante sur le réseau ou réduire la taille du stockage, vous pouvez limiter la fréquence d'images à une valeur fixe. Si vous laissez la fréquence d'image à zéro, la fréquence d'image est maintenue à la fréquence la plus élevée possible dans les conditions actuelles. Une fréquence d'images plus élevée nécessite davantage de bande passante et de capacité de stockage.

P-frames (Trames P) : Une image P est une image prédite qui montre uniquement les changements dans l'image par rapport à l'image précédente. Saisissez le nombre de trames P souhaitées. Plus ce nombre est élevé, plus la bande passante nécessaire est faible. Toutefois, en cas d'encombrement du réseau, la qualité de la vidéo peut se détériorer sensiblement.

Compression : Utilisez le curseur pour ajuster la compression de l'image. Une compression élevée se traduit par un débit binaire et une qualité d'image inférieurs. Une faible compression améliore la qualité de l'image, mais utilise davantage de bande passante et de capacité de stockage lors de l'enregistrement.

Signed video (Vidéo signée)  : Activez cette option pour ajouter la fonction de vidéo signée à la vidéo. La vidéo signée protège la vidéo contre la falsification en ajoutant des signatures cryptographiques à la vidéo.

Zipstream

AXIS P3245-LVE-3 License Plate Verifier Kit

L'interface web

Zipstream est une technologie de réduction du débit binaire optimisée pour la vidéosurveillance qui réduit le débit binaire moyen dans un flux H.264 ou H.265 en temps réel. La technologie Axis Zipstream applique un débit binaire élevé dans les scènes comportant de nombreuses régions d'intérêt, par exemple, des objets en mouvement. Lorsque la scène est plus statique, Zipstream applique un débit binaire inférieur, ce qui réduit l'espace de stockage requis. Pour en savoir plus, voir la section *Diminuer le débit binaire avec Axis Zipstream*

Sélectionnez l'intensité de la réduction du débit binaire :

- **Désactivé** : Aucune réduction du débit binaire.
- **Faible** : Aucune dégradation visible de la qualité dans la plupart des scènes. Il s'agit de l'option par défaut et elle peut être utilisée dans tous les types de scènes pour réduire le débit binaire.
- **Moyenne** : Effets visibles dans certaines scènes, à savoir, moins de bruit, et un niveau de détails légèrement inférieur dans les régions de moindre intérêt (par exemple, absence de mouvement).
- **Élevée** : Effets visibles dans certaines scènes, à savoir, moins de bruit, et un niveau de détails inférieur dans les régions de moindre intérêt (par exemple, absence de mouvement). Nous recommandons ce niveau pour les périphériques connectés au cloud et les périphériques qui utilisent un stockage local.
- **Higher (Plus élevé)** : Effets visibles dans certaines scènes, à savoir, moins de bruit, et un niveau de détails inférieur dans les régions de moindre intérêt (par exemple, absence de mouvement).
- **Extrême** : Effet visible dans la plupart des scènes. Le débit binaire est optimisé pour le stockage le plus petit possible.

Optimiser pour le stockage : Activez cette option réduire le débit binaire tout en conservant la qualité. L'optimisation ne s'applique pas au flux affiché sur le client Web. Ce système ne peut être utilisé que si votre VMS prend en charge des images B. L'activation de l'option **Optimiser pour le stockage** entraîne l'activation de l'option **GOP dynamique**. **Dynamic FPS (IPS dynamique)** (images par seconde) : Activez cette option pour permettre une variation de la bande passante en fonction du niveau d'activité dans la scène. Davantage d'activité nécessite plus de bande passante. **Lower limit (Limite inférieure)** : Saisissez une valeur pour ajuster la fréquence d'images entre le nombre d'ips minimal et le nombre d'ips par défaut du flux en fonction du mouvement de la scène. Nous vous recommandons d'utiliser une limite inférieure dans les scènes avec très peu de mouvement, où le nombre d'ips peut chuter à 1 ou moins. **Dynamic GOP (Group of Pictures)** (Algorithme dynamique de groupe d'images (GOP) : Activez cette option pour ajuster dynamiquement l'intervalle entre les trames I en fonction du niveau d'activité dans la scène. **Upper limit (Limite supérieure)** : Saisissez une longueur de GOP maximale, c'est-à-dire le nombre maximal de trames P entre deux trames I. Une image I est une image autonome qui ne dépend pas des autres images.

Commande du débit binaire

- **Moyenne** : Sélectionnez cette option pour ajuster automatiquement le débit binaire sur une période plus longue et fournir la meilleure qualité d'image possible en fonction du stockage disponible.
 -  Cliquez pour calculer le débit binaire cible en fonction du stockage disponible, de la durée de conservation et de la limite de débit binaire.
 - **Débit binaire cible** : Saisissez le Débit binaire cible souhaité.
 - **Retention time (Durée de conservation)** : Saisissez la durée de stockage en jours des enregistrements.
 - **Stockage** : Affiche le stockage estimé qui peut être utilisé pour le flux.
 - **Maximum bitrate (Débit binaire maximum)** : Activez cette option pour définir une limite de débit binaire.
 - **Bitrate limit (Limite de débit binaire)** : Saisissez une limite de débit binaire supérieure au débit binaire cible.
- **Maximum (Maximum)** : Sélectionnez cette option pour définir le débit binaire instantané maximum du flux en fonction de la bande passante de votre réseau.
 - **Maximum (Maximum)** : Saisissez le débit binaire maximum.
- **Variable (Variable)** : Sélectionnez cette option pour autoriser une variation du débit binaire en fonction du niveau d'activité dans la scène. Davantage d'activité nécessite plus de bande passante. Nous vous recommandons cette option dans la plupart des cas.



Orientation

Mirror (Miroir) : activez cette fonction pour mettre en miroir l'image.

Audio

AXIS P3245-LVE-3 License Plate Verifier Kit









L'interface web

Include (Inclure) : Activez cette option pour utiliser l'audio dans le flux vidéo. **Source (Source)**  : Sélectionnez la source audio à utiliser. **Stereo (Stéréo)**  : Activez cette option pour inclure l'audio intégré ainsi que l'audio provenant d'un microphone externe.

Incrustations







: Cliquez pour ajouter une incrustation. Sélectionnez le type d'incrustation dans la liste déroulante :

- **Text (Texte)** : Sélectionnez pour afficher un texte intégré à l'image de la vidéo en direct et visible dans toutes les vues, tous les enregistrements et tous les instantanés. Vous pouvez saisir votre propre texte et inclure des modificateurs pré-configurés pour afficher automatiquement, par exemple, l'heure, la date, la fréquence d'image.
 -  : Cliquez pour ajouter le modificateur de date %F pour afficher le format aaaa-mm-jj.
 -  : Cliquez pour ajouter le modificateur d'heure %X pour afficher le format hh:mm:ss (format 24 heures).
 - **Modificateurs** : Cliquez pour sélectionner l'un des modificateurs de la liste et l'ajouter à la zone de texte. Par exemple, %a indique le jour de la semaine.
 - **Size (Taille)** : Sélectionnez la taille de police souhaitée.
 - **Appearance (Apparence)** : Sélectionnez la couleur du texte et de l'arrière-plan, par exemple, du texte blanc sur fond noir (par défaut).
 -  : Sélectionnez la position de l'incrustation dans l'image.
- **Une image** : Sélectionnez pour afficher une image statique superposée au flux vidéo. Vous pouvez utiliser des fichiers .bmp, .png, .jpeg ou .svg.
Pour charger une image, cliquez sur **Images**. Avant de charger une image, vous pouvez choisir les options suivantes :
 - **Scale with resolution (Mise à l'échelle)** : Sélectionnez cette option pour adapter automatiquement l'image d'incrustation à la résolution vidéo.
 - **Use transparency (Utiliser la transparence)** : Sélectionnez cette option et saisissez la valeur hexadécimale RVB pour cette couleur. Utilisez le format RRGGBB. Exemples de valeurs hexadécimales : FFFFFFFF pour blanc, 000000 pour noir, FF0000 pour rouge, 6633FF pour bleu et 669900 pour vert. Uniquement pour les images .bmp.
- **Scene annotation (Annotation de la scène)**  : Sélectionnez cette option pour afficher une incrustation de texte dans le flux vidéo qui reste dans la même position, même lorsque la caméra effectue un panoramique ou une inclinaison dans une autre direction. Vous pouvez choisir d'afficher l'incrustation uniquement dans certains niveaux de zoom.
 -  : Cliquez pour ajouter le modificateur de date %F pour afficher le format aaaa-mm-jj.
 -  : Cliquez pour ajouter le modificateur d'heure %X pour afficher le format hh:mm:ss (format 24 heures).
 - **Modificateurs** : Cliquez pour sélectionner l'un des modificateurs de la liste et l'ajouter à la zone de texte. Par exemple, %a indique le jour de la semaine.
 - **Size (Taille)** : Sélectionnez la taille de police souhaitée.
 - **Appearance (Apparence)** : Sélectionnez la couleur du texte et de l'arrière-plan, par exemple, du texte blanc sur fond noir (par défaut).
 -  : Sélectionnez la position de l'incrustation dans l'image. L'incrustation est enregistrée et demeure dans les coordonnées de panoramique et d'inclinaison de cette position.
 - **Annotation entre les niveaux de zoom (%)** : Définissez les niveaux de zoom dans lesquels l'incrustation sera affichée.
 - **Symbole de l'annotation** : Sélectionnez un symbole qui apparaît à la place de l'incrustation lorsque la caméra n'est pas dans les niveaux de zoom définis.
- **Streaming indicator (Indicateur de diffusion)**  : Sélectionnez cette image pour afficher une animation superposée au flux vidéo. L'animation indique que le flux vidéo est en direct, même si la scène ne contient pas de mouvement.

AXIS P3245-LVE-3 License Plate Verifier Kit



L'interface web

- **Appearance (Apparence)** : Sélectionnez la couleur d'animation et la couleur de l'arrière-plan, par exemple, une animation de couleur rouge sur un fond transparent (par défaut).
- **Size (Taille)** : Sélectionnez la taille de police souhaitée.
-  : Sélectionnez la position de l'incrustation dans l'image.
- **Widget : Linegraph (Graphique linéaire)**  : Afficher un graphique qui montre l'évolution d'une valeur mesurée au fil du temps.
 - **Title (Titre)** : Entrez le nom du widget.
 - **Modificateur d'incrustation** : Sélectionnez un modificateur d'incrustation comme source de données. Si vous avez créé des incrustations MQTT, elles seront situées en fin de liste.
 -  : Sélectionnez la position de l'incrustation dans l'image.
 - **Size (Taille)** : Sélectionnez la taille de l'incrustation.
 - **Visible sur toutes les chaînes** : Désactivez cette option pour afficher uniquement sur la chaîne actuellement sélectionnée. Activez cette option pour afficher sur toutes les chaînes actives.
 - **Intervalle de mise à jour** : Choisissez le temps entre les mises à jour des données.
 - **Transparency (Transparence)** : Définissez la transparence de toute l'incrustation.
 - **Transparence de l'arrière-plan** : Définissez uniquement la transparence de l'arrière-plan de l'incrustation.
 - **Points** : Activez cette option pour ajouter un point à la ligne du graphique lorsque les données sont mises à jour.
 - **Axe des X**
 - **Label (Étiquette)** : Entrez le libellé de texte pour l'axe X.
 - **Fenêtre temporelle** : Entrez la durée pendant laquelle les données sont visualisées.
 - **Unité de temps** : Entrez une unité de temps pour l'axe des X.
 - **Axe des Y**
 - **Label (Étiquette)** : Entrez le libellé de texte pour l'axe Y
 - **Échelle dynamique** : Activez-le pour que l'échelle s'adapte automatiquement aux valeurs des données. Désactivez cette option pour saisir manuellement les valeurs d'une échelle fixe.
 - **Seuil d'alarme minimum et Seuil d'alarme maximum** : Ces valeurs ajouteront des lignes de référence horizontales au graphique, ce qui permettra de voir plus facilement quand la valeur des données devient trop élevée ou trop faible.
- **Widget : Meter (Mètre)**  : Afficher un graphique à barres affichant la valeur de données la plus récemment mesurée.
 - **Title (Titre)** : Entrez le nom du widget.
 - **Modificateur d'incrustation** : Sélectionnez un modificateur d'incrustation comme source de données. Si vous avez créé des incrustations MQTT, elles seront situées en fin de liste.
 -  : Sélectionnez la position de l'incrustation dans l'image.
 - **Size (Taille)** : Sélectionnez la taille de l'incrustation.
 - **Visible sur toutes les chaînes** : Désactivez cette option pour afficher uniquement sur la chaîne actuellement sélectionnée. Activez cette option pour afficher sur toutes les chaînes actives.
 - **Intervalle de mise à jour** : Choisissez le temps entre les mises à jour des données.
 - **Transparency (Transparence)** : Définissez la transparence de toute l'incrustation.
 - **Transparence de l'arrière-plan** : Définissez uniquement la transparence de l'arrière-plan de l'incrustation.
 - **Points** : Activez cette option pour ajouter un point à la ligne du graphique lorsque les données sont mises à jour.
 - **Axe des Y**
 - **Label (Étiquette)** : Entrez le libellé de texte pour l'axe Y
 - **Échelle dynamique** : Activez-le pour que l'échelle s'adapte automatiquement aux valeurs des données. Désactivez cette option pour saisir manuellement les valeurs d'une échelle fixe.
 - **Seuil d'alarme minimum et Seuil d'alarme maximum** : Ces valeurs ajouteront des lignes de référence horizontales au graphique à barres, ce qui permettra de voir plus facilement quand la valeur des données devient trop élevée ou trop faible.

AXIS P3245-LVE-3 License Plate Verifier Kit

L'interface web

Zones d'affichage

 : Cliquez pour créer une zone de visualisation.  Cliquez sur la zone de visualisation pour accéder aux paramètres. **Nom** : Entrez le nom de la zone de visualisation. La longueur maximale est 64 caractères. **Aspect ratio (Rapport d'aspect)** : Sélectionnez le rapport d'aspect souhaité. La résolution s'ajuste automatiquement. **PTZ** : Activez cette option pour utiliser la fonction de panoramique, inclinaison et zoom dans la zone de visualisation.

Masques de confidentialité

 : Cliquez pour créer un nouveau masque de confidentialité. **Privacy masks (Masques de confidentialité)** : Cliquez pour modifier la couleur de tous les masques de confidentialité, ou pour supprimer définitivement tous les masques de confidentialité.

 Mask x (Masque x) : Cliquez pour renommer, désactiver ou supprimer définitivement le masque.

Fonctions d'analyse

AXIS Object Analytics

Start (Démarrer) : Cliquez pour démarrer AXIS Object Analytics. L'application s'exécute en arrière-plan et vous pouvez créer des règles pour les événements en fonction des paramètres actuels de l'application. **Open (Ouvrir)** : Cliquez pour ouvrir AXIS Object Analytics. L'application s'ouvre dans un nouvel onglet du navigateur, où vous pouvez configurer ses paramètres.  **Not installed (Non installé)** : AXIS Object Analytics n'est pas installé sur ce périphérique. Mettez à niveau le système d'exploitation AXIS vers la dernière version pour obtenir la dernière version de l'application.

Configuration des métadonnées

Producteurs de métadonnées RTSP

Répertorient les applications qui diffusent des métadonnées et les canaux qu'elles utilisent.

Remarque

Ces paramètres concernent les flux de métadonnées RTSP qui utilisent ONVIF XML. Les changements effectués ici n'affectent pas la page de visualisation des métadonnées.

Producteur : L'application qui produit les métadonnées. L'application ci-dessous constitue la liste des types de métadonnées que l'application diffuse depuis le périphérique. **Canal** : Canal utilisé par l'application. Sélectionnez cette option pour activer le flux de métadonnées. Désélectionnez-la pour des raisons de compatibilité ou de gestion des ressources.







Audio

Paramètres du périphérique

Entrée : Activer ou désactiver l'entrée audio. Indique le type d'entrée.

AXIS P3245-LVE-3 License Plate Verifier Kit

L'interface web

Allow stream extraction (Autoriser l'extraction des flux)  : Activez cette option pour autoriser l'extraction du flux.**Input type (Type d'entrée)**  : Sélectionnez le type d'entrée, par exemple s'il s'agit d'un microphone interne ou d'une entrée de ligne.**Power type (Type d'alimentation)**  : Sélectionnez le type d'alimentation pour votre entrée.**Apply changes (Appliquer les modifications)**  : Appliquez votre sélection.**Echo cancellation (Suppression d'écho)**  : Activez cette option pour supprimer les échos lors d'une communication bidirectionnelle.**Séparer les contrôles du gain**  : Activez cette option pour ajuster le gain séparément pour les différents types d'entrée.**Contrôle automatique du gain**  : Activez cette option pour adapter dynamiquement le gain aux changements apportés au son.**Gain (Gain)** : Utilisez le curseur pour modifier le gain. Cliquez sur l'icône du microphone pour le désactiver ou l'activer.

Sortie : Indique le type de sortie.



Gain (Gain) : Utilisez le curseur pour modifier le gain. Cliquez sur l'icône du haut-parleur pour le désactiver ou le réactiver.

Flux

Encodage : Sélectionnez l'encodage à utiliser pour le flux de la source d'entrée. Vous pouvez uniquement choisir l'encodage si l'entrée audio est allumée. Si l'entrée audio est hors tension, cliquez sur **Enable audio input (Activer l'entrée audio)** pour l'activer.



Clips audio



 **Add clip (Ajouter un clip)** : Ajoutez un nouveau clip audio. Vous pouvez utiliser des fichiers .au, .mp3, .opus, .vorbis, .wav.

 Lisez le clip audio. Arrêtez la lecture du clip audio.  Le menu contextuel contient :

- **Rename (Renommer)** : Modifiez le nom du clip audio.
- **Create link (Créer un lien)** : Créez une URL qui, lorsqu'elle est utilisée, lit le clip audio sur le périphérique. Indiquez le volume et le nombre de lectures du clip.
- **Download (Télécharger)** : Téléchargez le clip audio sur votre ordinateur.
- **Supprimer** : Supprimez le clip audio du périphérique.





Enregistrements

 Cliquez pour filtrer les enregistrements.**From (Du)** : Afficher les enregistrements effectués au terme d'une certaine période.**To (Au)** : Afficher les enregistrements jusqu'à une certaine période.**Source (Source)**  : Afficher les enregistrements en fonction d'une source. La source fait référence au capteur.**Event (Événement)** : Afficher les enregistrements en fonction d'événements.**Stockage** : Afficher les enregistrements en fonction d'un type de stockage.





Enregistrements en cours : Afficher tous les enregistrements en cours sur le périphérique.  Démarrer un enregistrement sur le périphérique.  Choisir le périphérique de stockage sur lequel enregistrer.  Arrêter un enregistrement sur le périphérique. Les enregistrements déclenchés se terminent lorsqu'ils sont arrêtés manuellement ou lorsque le périphérique est arrêté. Les enregistrements continus se poursuivent jusqu'à ce qu'ils soient arrêtés manuellement. Même si le périphérique est arrêté, l'enregistrement continue lorsque le périphérique démarre à nouveau.

AXIS P3245-LVE-3 License Plate Verifier Kit

L'interface web

 Lire l'enregistrement. Arrêter la lecture de l'enregistrement.   Afficher ou masquer les informations et les options sur l'enregistrement. **Définir la plage d'exportation** : Si vous souhaitez uniquement exporter une partie de l'enregistrement, entrez une durée. Notez que si vous travaillez dans un fuseau horaire différent de l'emplacement du périphérique, la durée est basée sur le fuseau horaire du périphérique. **Crypter** : Sélectionnez un mot de passe pour l'exportation des enregistrements. Il ne sera pas possible d'ouvrir le fichier exporté sans le mot de passe.  Cliquez pour supprimer un enregistrement. **Exporter** : Exporter la totalité ou une partie de l'enregistrement.

Applications

 **Add app (Ajouter une application)** : Installer une nouvelle application. **Find more apps (Trouver plus d'applications)** : Trouver d'autres applications à installer. Vous serez redirigé vers une page d'aperçu des applications Axis. **Allow unsigned apps (Autoriser les applications non signées)**  : Activez cette option pour autoriser l'installation d'applications non signées. **Allow root-privileged apps (Autoriser les applications privilégiées à la racine)**  : Activez cette option pour autoriser les applications dotées de privilèges root à accéder sans restriction au périphérique.  Consultez les mises à jour de sécurité dans les applications AXIS OS et ACAP.

Remarque

Les performances du périphérique peuvent être affectées si vous exécutez plusieurs applications en même temps.

Utilisez le commutateur en regard du nom de l'application pour démarrer ou arrêter l'application. **Open (Ouvrir)** : Accéder aux paramètres de l'application. Les paramètres disponibles dépendent de l'application. Certaines applications n'ont pas de paramètres.

 Le menu contextuel peut contenir une ou plusieurs des options suivantes :

- **Licence Open-source** : Affichez des informations sur les licences open source utilisées dans l'application.
- **App log (Journal de l'application)** : Affichez un journal des événements de l'application. Le journal est utile lorsque vous contactez le support.
- **Activate license with a key (Activer la licence avec une clé)** : si l'application nécessite une licence, vous devez l'activer. Utilisez cette option si votre périphérique n'a pas accès à Internet. Si vous n'avez pas de clé de licence, accédez à axis.com/products/analytics. Vous avez besoin d'un code de licence et du numéro de série du produit Axis pour générer une clé de licence.
- **Activate license automatically (Activer la licence automatiquement)** : si l'application nécessite une licence, vous devez l'activer. Utilisez cette option si votre périphérique a accès à Internet. Vous avez besoin d'un code de licence pour activer la licence.
- **Désactiver la licence** : Désactivez la licence pour la remplacer par une autre, par exemple, lorsque vous remplacez une licence d'essai par une licence complète. Si vous désactivez la licence, vous la supprimez aussi du périphérique.
- **Settings (Paramètres)** : configurer les paramètres.
- **Supprimer** : supprimez l'application de manière permanente du périphérique. Si vous ne désactivez pas d'abord la licence, elle reste active.

Système

Heure et emplacement

Date et heure

Le format de l'heure dépend des paramètres de langue du navigateur Web.

Remarque

Nous vous conseillons de synchroniser la date et l'heure du périphérique avec un serveur NTP.

AXIS P3245-LVE-3 License Plate Verifier Kit

L'interface web

Synchronization (Synchronisation) : sélectionnez une option pour la synchronisation de la date et de l'heure du périphérique.

- **Automatic date and time (manual NTS KE servers) (Date et heure automatiques (serveurs NTS KE manuels))**
Synchronisez avec les serveurs d'établissement de clés NTP sécurisés connectés au serveur DHCP.
 - **Serveurs NTS KE manuels** : saisissez l'adresse IP d'un ou de deux serveurs NTP. Si vous utilisez deux serveurs NTP, le périphérique synchronise et adapte son heure en fonction des entrées des deux serveurs.
 - **Max NTP poll time (Délai maximal avant interrogation du serveur NTP)** : sélectionnez la durée d'attente maximale du périphérique avant interrogation du serveur NTP pour obtenir une heure actualisée.
 - **Min NTP poll time (Délai minimal avant interrogation du serveur NTP)** : sélectionnez la durée d'attente minimale du périphérique avant interrogation du serveur NTP pour obtenir une heure actualisée.
- **Automatic date and time (NTP servers using DHCP) (Date et heure automatiques (serveurs NTP utilisant DHCP))** : synchronisez avec les serveurs NTP connectés au serveur DHCP.
 - **Serveurs NTP de secours** : saisissez l'adresse IP d'un ou de deux serveurs de secours.
 - **Max NTP poll time (Délai maximal avant interrogation du serveur NTP)** : sélectionnez la durée d'attente maximale du périphérique avant interrogation du serveur NTP pour obtenir une heure actualisée.
 - **Min NTP poll time (Délai minimal avant interrogation du serveur NTP)** : sélectionnez la durée d'attente minimale du périphérique avant interrogation du serveur NTP pour obtenir une heure actualisée.
- **Automatic date and time (serveurs NTP manuels) (Date et heure automatiques (serveur NTP manuel))** : synchronisez avec les serveurs NTP de votre choix.
 - **Serveurs NTP manuels** : saisissez l'adresse IP d'un ou de deux serveurs NTP. Si vous utilisez deux serveurs NTP, le périphérique synchronise et adapte son heure en fonction des entrées des deux serveurs.
 - **Max NTP poll time (Délai maximal avant interrogation du serveur NTP)** : sélectionnez la durée d'attente maximale du périphérique avant interrogation du serveur NTP pour obtenir une heure actualisée.
 - **Min NTP poll time (Délai minimal avant interrogation du serveur NTP)** : sélectionnez la durée d'attente minimale du périphérique avant interrogation du serveur NTP pour obtenir une heure actualisée.
- **Custom date and time (Date et heure personnalisées)** : Réglez manuellement la date et l'heure. Cliquez sur **Get from system (Récupérer du système)** pour récupérer les paramètres de date et d'heure une fois de votre ordinateur ou de votre périphérique mobile.

Fuseau horaire : sélectionnez le fuseau horaire à utiliser. L'heure est automatiquement réglée pour l'heure d'été et l'heure standard.

- **DHCP** : Adopte le fuseau horaire du serveur DHCP. Pour que cette option puisse être sélectionnée, le périphérique doit être connecté à un serveur DHCP.
- **Manuel** : Sélectionnez un fuseau horaire dans la liste déroulante.

Remarque

Le système utilise les paramètres de date et heure dans tous les enregistrements, journaux et paramètres système.

Localisation du périphérique

Indiquez où se trouve le dispositif. Le système de gestion vidéo peut utiliser ces informations pour placer le dispositif sur une carte.

- **Latitude** : Les valeurs positives indiquent le nord de l'équateur.
- **Longitude** : Les valeurs positives indiquent l'est du premier méridien.
- **En-tête** : Saisissez l'orientation de la boussole à laquelle fait face le périphérique. 0 indique le nord.
- **Étiquette** : Saisissez un nom descriptif pour le périphérique.
- **Enregistrer** : Cliquez pour enregistrer l'emplacement de votre périphérique.

Réseau

IPv4

AXIS P3245-LVE-3 License Plate Verifier Kit

L'interface web

Assign IPv4 automatically (Assigner IPv4 automatiquement) : Sélectionnez cette option pour laisser le routeur réseau attribuer une adresse IP au périphérique automatiquement. Nous recommandons l'IP automatique (DHCP) pour la plupart des réseaux.**Adresse IP** : Saisissez une adresse IP unique pour le périphérique. Des adresses IP statiques peuvent être affectées au hasard dans des réseaux isolés, à condition que chaque adresse soit unique. Pour éviter les conflits, nous vous recommandons de contacter votre administrateur réseau avant d'attribuer une adresse IP statique.**Masque de sous-réseau** : Saisissez le masque de sous-réseau pour définir les adresses à l'intérieur du réseau local. Toute adresse en dehors du réseau local passe par le routeur.**Routeur** : Saisissez l'adresse IP du routeur par défaut (passerelle) utilisé pour connecter les appareils qui sont reliés à différents réseaux et segments de réseaux.**L'adresse IP statique est la solution de secours si le protocole DHCP n'est pas disponible** : Sélectionnez cette option pour ajouter une adresse IP statique à utiliser comme solution de secours si DHCP n'est pas disponible et que vous ne pouvez pas assigner une adresse IP automatiquement.

Remarque

Si DHCP n'est pas disponible et que le périphérique utilise une solution de secours d'adresse statique, cette dernière est configurée avec une portée limitée.

IPv6

Assign IPv6 automatically (Assigner IPv6 automatiquement) : Sélectionnez cette option pour activer IPv6 et laisser le routeur réseau attribuer une adresse IP au périphérique automatiquement.

Nom d'hôte

Attribuer un nom d'hôte automatiquement : Sélectionnez cette option pour laisser le routeur réseau attribuer un nom d'hôte au périphérique automatiquement.**Nom d'hôte** : Saisissez manuellement le nom d'hôte afin de l'utiliser comme autre façon d'accéder au périphérique. Le rapport du serveur et le journal système utilisent le nom d'hôte. Les caractères autorisés sont les suivants : A-Z, a-z, 0-9 et -. **Activez les mises à jour DNS dynamiques** : Autorisez votre périphérique à mettre automatiquement à jour les enregistrements de son serveur de noms de domaine chaque fois que son adresse IP change. **Register DNS name (Enregistrer le nom DNS)** : Saisissez un nom de domaine unique qui indique l'adresse IP de votre périphérique. Les caractères autorisés sont les suivants : A-Z, a-z, 0-9 et -. **TTL** : Time to Live (TTL) paramètre la durée pendant laquelle un enregistrement DNS reste valide jusqu'à ce qu'il doive être mis à jour.

Serveurs DNS

Affecter DNS automatiquement : Sélectionnez cette option pour laisser le serveur DHCP assigner automatiquement des domaines de recherche et des adresses de serveur DNS au périphérique. Nous recommandons le DNS automatique (DHCP) pour la plupart des réseaux. **Domaines de recherche** : Lorsque vous utilisez un nom d'hôte qui n'est pas entièrement qualifié, cliquez sur **Ajouter un domaine de recherche (Add search domain)** et saisissez un domaine dans lequel rechercher le nom d'hôte utilisé par le périphérique. **Serveurs DNS** : Cliquez sur **Add DNS server (Serveur DNS principal)** et saisissez l'adresse IP du serveur DNS. Cela assure la conversion de noms d'hôte en adresses IP sur votre réseau.

HTTP et HTTPS

Le protocole HTTPS permet le cryptage des demandes de consultation de pages des utilisateurs, ainsi que des pages envoyées en réponse par le serveur Web. L'échange crypté des informations est régi par l'utilisation d'un certificat HTTPS, garantissant l'authenticité du serveur.

Pour utiliser HTTPS sur le périphérique, vous devez installer un certificat HTTPS. Accédez à **System > Security (Système > Sécurité)** pour créer et installer des certificats.

AXIS P3245-LVE-3 License Plate Verifier Kit

L'interface web

Autoriser l'accès via : Sélectionnez cette option si un utilisateur est autorisé à se connecter au périphérique via HTTP,HTTPS, ou les deux protocoles HTTP et HTTPS.

Remarque

Si vous affichez des pages Web cryptées via HTTPS, il se peut que vos performances baissent, en particulier lorsque vous faites une requête de page pour la première fois.

Port HTTP : Entrez le port HTTP à utiliser. Le périphérique autorise le port 80 ou tout port de la plage 1024–65535. Si vous êtes connecté en tant qu'administrateur, vous pouvez également saisir n'importe quel port de la plage 1–1023. Si vous utilisez un port de cette plage, vous recevez un avertissement.**Port HTTPS :** Entrez le port HTTPS à utiliser. Le périphérique autorise le port 443 ou tout port de la plage 1024–65535. Si vous êtes connecté en tant qu'administrateur, vous pouvez également saisir n'importe quel port de la plage 1–1023. Si vous utilisez un port de cette plage, vous recevez un avertissement.**Certificat :** Sélectionnez un certificat pour activer HTTPS pour le périphérique.

Proxy mondiaux

Http proxy (Proxy HTTP) : Spécifiez un hôte ou une adresse IP de proxy mondial selon le format autorisé.**Https proxy (Proxy HTTPS) :** Spécifiez un hôte ou une adresse IP de proxy mondial selon le format autorisé.

Formats autorisés pour les proxys HTTP et HTTPS :

- http(s)://hôte:port
- http(s)://utilisateur@hôte:port
- http(s)://utilisateur:motdepasse@hôte:port

Remarque

Redémarrez le dispositif pour appliquer les paramètres du proxy mondial.

No proxy (Aucun proxy) : Utilisez **No proxy (Aucun proxy)** pour contourner les proxys mondiaux. Saisissez l'une des options de la liste ou plusieurs options séparées par une virgule :

- Laisser vide
- Spécifier une adresse IP
- Spécifier une adresse IP au format CIDR
- Indiquer un nom de domaine, par exemple : **www.<nom de domaine>.com**
- Indiquer tous les sous-domaines d'un domaine spécifique, par exemple **.<nom de domaine>.com**

Protocoles de découverte de réseau

Bonjour® Activez cette option pour effectuer une détection automatique sur le réseau.**Nom Bonjour :** Saisissez un pseudonyme qui sera visible sur le réseau. Le nom par défaut est le nom du périphérique et l'adresse MAC.**UPnP®** : Activez cette option pour effectuer une détection automatique sur le réseau.**Nom UPnP :** Saisissez un pseudonyme qui sera visible sur le réseau. Le nom par défaut est le nom du périphérique et l'adresse MAC.**WS-Discovery** : Activez cette option pour effectuer une détection automatique sur le réseau.**LLDP et CDP** : Activez cette option pour effectuer une détection automatique sur le réseau. La désactivation de LLDP et CDP peut avoir une incidence sur la négociation de puissance PoE. Pour résoudre tout problème avec la négociation de puissance PoE, configurez le commutateur PoE pour la négociation de puissance PoE matérielle uniquement.

Connexion au cloud en un clic

One-Click Cloud Connect (O3C) associé à un service O3C fournit un accès Internet simple et sécurisé à des vidéos en direct et enregistrées accessibles depuis n'importe quel lieu. Pour plus d'informations, voir axis.com/end-to-end-solutions/hosted-services.

AXIS P3245-LVE-3 License Plate Verifier Kit

L'interface web

Autoriser O3C :

- **Un clic** : Ce sont les paramètres par défaut. Maintenez le bouton de commande enfoncé sur le périphérique pour établir une connexion avec un service O3C via Internet. Vous devez enregistrer le périphérique auprès du service O3C dans les 24 heures après avoir appuyé sur le bouton de commande. Sinon, le périphérique se déconnecte du service O3C. Une fois l'enregistrement du périphérique effectué, **Always (Toujours)** est activé et le périphérique reste connecté au service O3C.
- **Toujours** : Le périphérique tente en permanence d'établir une connexion avec un service O3C via Internet. Une fois que vous êtes inscrit, il reste connecté au service O3C. Utilisez cette option si le bouton de commande du périphérique est hors de portée.
- **Non** : Désactive le service O3C.

Proxy settings (Paramètres proxy) : si besoin, saisissez les paramètres proxy à connecter au serveur proxy.**Hôte** : Saisissez l'adresse du serveur proxy.**Port** : Saisissez le numéro du port utilisé pour l'accès.**Identifiant et mot de passe** : Si nécessaire, saisissez un nom d'utilisateur et un mot de passe pour le serveur proxy.**Authentication method (Méthode d'authentification)** :

- **Base** : Cette méthode est le schéma d'authentification le plus compatible pour HTTP. Elle est moins sécurisée que la méthode **Digest**, car elle envoie le nom d'utilisateur et le mot de passe non cryptés au serveur.
- **Digest** : Cette méthode est plus sécurisée car elle transfère toujours le mot de passe crypté à travers le réseau.
- **Auto** : Cette option permet au périphérique de sélectionner la méthode d'authentification selon les méthodes prises en charge. Elle donne priorité à la méthode **Digest** sur la méthode **Base**.

Clé d'authentification propriétaire (OAK) : Cliquez sur **Get key (Récupérer la clé)** pour récupérer la clé d'authentification du propriétaire. Cela n'est possible que si le périphérique est connecté à Internet sans pare-feu ni proxy.

SNMP

Le protocole SNMP (Simple Network Management Protocol) autorise la gestion à distance des périphériques réseau.

SNMP : : Sélectionnez la version de SNMP à utiliser.

- **v1 et v2c** :
 - **Communauté en lecture** : Saisissez le nom de la communauté disposant d'un accès en lecture seule à tous les objets SNMP pris en charge. La valeur par défaut est **public**.
 - **Communauté en écriture** : Saisissez le nom de la communauté disposant d'un accès en lecture ou en écriture seule à tous les objets SNMP pris en charge (à l'exception des objets en lecture seule). La valeur par défaut est **écriture**.
 - **Activer les dérouterements** : Activez cette option pour activer les rapports de dérouterement. Le périphérique utilise les dérouterements pour envoyer des messages à un système de gestion concernant des événements importants ou des changements de statut. Dans l'interface Web, vous pouvez configurer des dérouterements pour SNMP v1 et v2c. Les dérouterements sont automatiquement désactivés si vous passez à SNMP v3 ou si vous désactivez SNMP. Si vous utilisez SNMP v3, vous pouvez configurer les dérouterements via l'application de gestion SNMP v3.
 - **Adresse de dérouterement** : Entrez l'adresse IP ou le nom d'hôte du serveur de gestion.
 - **Communauté de dérouterement** : saisissez la communauté à utiliser lors de l'envoi d'un message de dérouterement au système de gestion.
 - **Dérouterements** :
 - **Démarrage à froid** : Envoie un message de dérouterement au démarrage du périphérique.
 - **Démarrage à chaud** : Envoie un message de dérouterement lorsque vous modifiez un paramètre SNMP.
 - **Lien vers le haut** : Envoie un message d'interruption lorsqu'un lien change du bas vers le haut.
 - **Échec de l'authentification** : Envoie un message de dérouterement en cas d'échec d'une tentative d'authentification.

Remarque

Tous les dérouterements Axis Video MIB sont activés lorsque vous activez les dérouterements SNMP v1 et v2c. Pour plus d'informations, reportez-vous à *AXIS OS Portal* > *SNMP*.

- **v3** : SNMP v3 est une version plus sécurisée qui fournit un cryptage et mots de passe sécurisés. Pour utiliser SNMP v3, nous vous recommandons d'activer HTTPS, car le mot de passe est envoyé via ce protocole. Cela empêche également les tiers non autorisés d'accéder aux dérouterements v1 et v2c SNMP non cryptés. Si vous utilisez SNMP v3, vous pouvez configurer les dérouterements via l'application de gestion SNMP v3.
 - **Mot de passe pour le compte « initial »** : Saisissez le mot de passe SNMP du compte nommé « initial ». Bien que le mot de passe puisse être envoyé sans activer le protocole HTTPS, nous ne le recommandons pas. Le mot de passe SNMP v3 ne peut être configuré qu'une fois, et de préférence seulement lorsque le protocole HTTPS est activé. Une fois le mot de passe configuré, le champ de mot de passe ne s'affiche plus. Pour reconfigurer le mot de passe, vous devez réinitialiser le périphérique aux paramètres des valeurs par défaut.

AXIS P3245-LVE-3 License Plate Verifier Kit

L'interface web

Sécurité

Certificats

Les certificats sont utilisés pour authentifier les périphériques d'un réseau. Le périphérique prend en charge deux types de certificats :

- **Certificats serveur/client**

Un certificat serveur/client valide l'identité du périphérique et peut être auto-signé ou émis par une autorité de certification (CA). Un certificat auto-signé offre une protection limitée et peut être utilisé avant l'obtention d'un certificat CA émis.

- **Certificats CA**

Un certificat CA permet d'authentifier un certificat d'homologue, par exemple pour valider l'identité d'un serveur d'authentification lorsque le périphérique se connecte à un réseau protégé par IEEE 802.1X. Le périphérique dispose de plusieurs certificats CA préinstallés.

Les formats suivants sont pris en charge :

- Formats de certificats : .PEM, .CER et .PFX
- Formats de clés privées : PKCS#1 et PKCS#12

Important

Si vous réinitialisez le périphérique aux valeurs par défaut, tous les certificats sont supprimés. Les certificats CA préinstallés sont réinstallés.



Add certificate (Ajouter un certificat) : Cliquez pour ajouter un certificat.

- **More (Plus)**  : Afficher davantage de champs à remplir ou à sélectionner.
- **Keystore sécurisé** : Sélectionnez cette option pour utiliser Secure element ou Trusted Platform Module 2.0 afin de stocker de manière sécurisée la clé privée. Pour plus d'informations sur le keystore sécurisé à sélectionner, allez à help.axis.com/en-us/axis-os#cryptographic-support.
- **Type de clé** : Sélectionnez l'algorithme de cryptage par défaut ou un autre algorithme dans la liste déroulante pour protéger le certificat.



Le menu contextuel contient :

- **Certificate information (Informations sur le certificat)** : Affichez les propriétés d'un certificat installé.
- **Delete certificate (Supprimer certificat)** : supprimez le certificat.
- **Create certificate signing request (Créer une demande de signature du certificat)** : créez une demande de signature du certificat pour l'envoyer à une autorité d'enregistrement afin de demander un certificat d'identité numérique.

Secure keystore (Keystore sécurisé)  :

- **Secure element (CC EAL6+)** : Sélectionnez cette touche pour utiliser l'élément sécurisé pour le keystore sécurisé.
- **Module de plateforme sécurisée 2.0 (CC EAL4+, FIPS 140-2 niveau 2)** : Sélectionnez TPM 2.0 pour le keystore sécurisé.

Contrôle d'accès réseau et cryptage

Norme IEEE 802.1x La norme IEEE 802.1x est une norme IEEE servant au contrôle de l'admission au réseau basé sur les ports en fournissant une authentification sécurisée des périphériques réseau câblés et sans fil. IEEE 802.1x repose sur le protocole EAP (Extensible Authentication Protocol). Pour accéder à un réseau protégé par IEEE 802.1x, les périphériques réseau doivent s'authentifier. L'authentification est réalisée par un serveur d'authentification, généralement un serveur RADIUS (par exemple le Service d'Authentification Internet de Microsoft et FreeRADIUS). **IEEE 802.1AE MACsec** IEEE 802.1AE MACsec est une norme IEEE pour la sécurité du contrôle d'accès au support (MAC) qui définit la confidentialité et l'intégrité des données sans connexion pour les protocoles indépendants de l'accès au support. **Certificats** Lorsqu'il est configuré sans certificat CA, la validation du certificat du serveur est désactivée et le périphérique essaie de s'authentifier indépendamment du réseau auquel il est connecté. En cas d'utilisation d'un certificat, lors de l'implémentation Axis, le périphérique et le serveur d'authentification s'authentifient avec des certificats numériques à l'aide de EAP-TLS (Extensible Authentication Protocol - Transport Layer Security). Pour permettre au périphérique d'accéder à un réseau protégé par des certificats, vous devez installer un certificat client signé sur le périphérique. **Authentication method (Méthode d'authentification)** : Sélectionnez un type EAP utilisé pour l'authentification. **Certificat client** : Sélectionnez un certificat client pour utiliser IEEE 802.1x. Le serveur d'authentification utilise le certificat CA pour valider l'identité du client. **Certificats CA** : Sélectionnez les certificats CA pour valider l'identité du serveur d'authentification. Si aucun certificat n'est sélectionné, le périphérique essaie de s'authentifier indépendamment du réseau auquel il est connecté. **Identité EAP** : Saisissez l'option Identity (Identité) de l'utilisateur associée au certificat du client. **Version**

AXIS P3245-LVE-3 License Plate Verifier Kit

L'interface web

EAPOL : sélectionnez la version EAPOL utilisée dans votre commutateur réseau. **Utiliser IEEE 802.1x** : Sélectionnez cette option pour utiliser le protocole IEEE 802.1x. Ces paramètres ne sont disponibles que si vous utilisez IEEE 802.1x PEAP-MSCHAPv2 comme méthode d'authentification :

- **Mot de passe** : Saisissez le mot de passe pour l'identité de votre utilisateur.
- **Version Peap** : sélectionnez la version Peap utilisée dans votre commutateur réseau.
- **Étiquette** : Sélectionnez 1 pour utiliser le cryptage EAP du client ; sélectionnez 2 pour utiliser le cryptage PEAP client. Sélectionnez l'étiquette que le commutateur réseau utilise lors de l'utilisation de Peap version 1.

Ces paramètres sont uniquement disponibles si vous utilisez IEEE 802.1x **MACsec (CAK statique/clé pré-partagée)** comme méthode d'authentification :

- **Nom principal de l'association de connectivité du contrat de clé** : Saisissez le nom de l'association de connectivité (CKN). Il doit y avoir 2 à 64 caractères hexadécimaux (divisibles par 2). La CKN doit être configurée manuellement dans l'association de connectivité et doit correspondre aux deux extrémités de la liaison pour activer initialement MACsec.
- **Clé de l'association de connectivité du contrat de clé** : Saisissez la clé de l'association de connectivité (CAK). Elle doit faire 32 ou 64 caractères hexadécimaux. La CAK doit être configurée manuellement dans l'association de connectivité et doit correspondre aux deux extrémités de la liaison pour activer initialement MACsec.

Empêcher les attaques par force brute

Blocage : Activez cette option pour bloquer les attaques par force brute. Une attaque par force brute utilise l'essai-erreur pour deviner les informations de connexion ou les clés de cryptage. **Période de blocage** : Saisissez le nombre de secondes pour bloquer une attaque par force brute. **Conditions de blocage** : Saisissez le nombre d'échecs d'authentification autorisés par seconde avant le démarrage du blocage. Vous pouvez définir le nombre d'échecs autorisés à la fois au niveau de la page et au niveau du périphérique.

Pare-feu

Activez (Activer) : Activez le pare-feu.

Politique par défaut : Sélectionnez l'état par défaut du pare-feu.

- **Autoriser** : Permet toutes les connexions au périphérique. Cette option est définie par défaut.
- **Refuser** : Refuse toutes les connexions au périphérique.

Pour faire des exceptions à la politique par défaut, vous pouvez créer des règles qui permettent ou refusent les connexions au périphérique depuis des adresses, des protocoles et des ports spécifiques.

- **Adresse** : Saisissez une adresse au format IPv4/IPv6 ou CIDR à laquelle vous souhaitez autoriser ou refuser l'accès.
- **Protocol (Protocole)** : Sélectionnez un protocole auquel vous souhaitez autoriser ou refuser l'accès.
- **Port** : Saisissez un numéro de port auquel vous souhaitez autoriser ou refuser l'accès. Vous pouvez ajouter un numéro de port entre 1 et 65535.
- **Politique** : Sélectionnez la politique de la règle.



: Cliquez pour créer une autre règle.

Ajouter des règles : Cliquez pour ajouter les règles que vous avez définies.

- **Temps en secondes** : Fixez une limite de temps pour tester les règles. La limite de temps par défaut est définie sur 300 secondes. Pour activer immédiatement les règles, réglez le temps sur 0 secondes.
- **Confirmer les règles** : Confirmez les règles et leur limite de temps. Si vous avez fixé une limite de temps de plus d'une seconde, les règles seront actives pendant ce temps. Si vous avez paramétré le temps sur 0, les règles seront immédiatement actives.

Règles en attente : Un aperçu des dernières règles testées que vous devez encore confirmer.

Remarque

Les règles avec une limite de temps apparaissent sous **Règles actives** jusqu'à ce que la minuterie affichée s'arrête ou jusqu'à ce que vous les confirmiez. Si vous ne les confirmez pas, elles apparaissent sous **Règles en attente** une fois la minuterie terminée, et le pare-feu revient aux paramètres précédemment définis. Si vous les confirmez, elles remplacent les règles actives actuelles.

Confirmer les règles : Cliquez pour activer les règles en cours. **Règles actives** : Un aperçu des règles en cours d'exécution

sur le périphérique.



: Cliquez pour supprimer une règle active.



: Cliquez pour supprimer toutes les règles, en attente ou actives.

Certificat AXIS OS avec signature personnalisée

AXIS P3245-LVE-3 License Plate Verifier Kit

L'interface web

Pour installer le logiciel de test ou tout autre logiciel personnalisé d'Axis sur le périphérique, vous avez besoin d'un certificat AXIS OS avec signature personnalisée. Le certificat vérifie que le logiciel est approuvé à la fois par le propriétaire du périphérique et par Axis. Le logiciel ne peut être exécuté que sur un périphérique précis, identifié par son numéro de série unique et son ID de puce. Seul Axis peut créer des certificats AXIS OS avec signature personnalisée, car il détient la clé pour les signer. **Install (Installer)** :

Cliquez pour installer le certificat. Vous devez installer le certificat avant d'installer le logiciel.  Le menu contextuel contient :

- **Delete certificate (Supprimer certificat)** : supprimez le certificat.

Comptes

Comptes



Add account (Ajouter un compte) : cliquez pour ajouter un nouveau compte. Vous pouvez ajouter jusqu'à 100 comptes. **Compte** : Saisissez un nom de compte unique. **New password (Nouveau mot de passe)** : Saisissez un mot de passe pour le nom de compte. Les mots de passe doivent comporter entre 1 et 64 caractères. Seuls les caractères ASCII imprimables (codes 32 à 126) sont autorisés dans les mots de passe, comme les lettres, les chiffres, les signes de ponctuation et certains symboles. **Repeat password (Répéter le mot de passe)** : Saisissez à nouveau le même mot de passe. **Privilèges** :

- **Administrator (Administrateur)** : accès sans restriction à tous les paramètres. Les administrateurs peuvent également ajouter, mettre à jour et supprimer les autres comptes.
- **Operator (Opérateur)** : accès à tous les paramètres à l'exception de :
 - Tous les paramètres **System (Système)**.
- **Viewer (Observateur)** : est autorisé à :
 - regarder et prendre des captures d'écran d'un flux vidéo.
 - regarder et exporter les enregistrements.
 - Panoramique, inclinaison et zoom ; avec accès **compte PTZ**.



Le menu contextuel contient : **Mettre à jour le compte** : modifiez les propriétés du compte. **Supprimer un compte** : Supprimez le compte. Vous ne pouvez pas supprimer le compte root.

Accès anonyme

Autoriser le visionnage anonyme : activez cette option pour autoriser toute personne à accéder au périphérique en tant

qu'utilisateur sans se connecter avec un compte. **Allow anonymous PTZ operating (Autoriser les opérations anonymes)**  : activez cette option pour autoriser les utilisateurs anonymes à utiliser le panoramique, l'inclinaison et le zoom sur l'image.

Comptes SSH



Add SSH account (Ajouter un compte SSH) : cliquez pour ajouter un nouveau compte SSH.

- **Restreindre l'accès root** : Activez pour limiter les fonctionnalités nécessitant l'accès root.
- **Activer le protocole SSH** : Activez-la pour utiliser le service SSH.

Compte : Saisissez un nom de compte unique. **New password (Nouveau mot de passe)** : Saisissez un mot de passe pour le nom de compte. Les mots de passe doivent comporter entre 1 et 64 caractères. Seuls les caractères ASCII imprimables (codes 32 à 126) sont autorisés dans les mots de passe, comme les lettres, les chiffres, les signes de ponctuation et certains symboles. **Repeat password (Répéter le mot de passe)** : Saisissez à nouveau le même mot de passe. **Commentaire** : Saisissez un commentaire

(facultatif).  Le menu contextuel contient : **Mettre à jour le compte SSH** : modifiez les propriétés du compte. **Supprimer un compte SSH** : Supprimez le compte. Vous ne pouvez pas supprimer le compte root.

Hôte virtuel

AXIS P3245-LVE-3 License Plate Verifier Kit

L'interface web

+ **Add virtual host (Ajouter un hôte virtuel)** : Cliquez pour ajouter un nouvel hôte virtuel. **Activé** : Sélectionnez cette option pour utiliser cet hôte virtuel. **Nom du serveur** : Entrez le nom du serveur. N'utilisez que les nombres 0-9, les lettres A-Z et le tiret (-). **Port** : Entrez le port auquel le serveur est connecté. **Type** : Sélectionnez le type d'authentification à utiliser. Sélectionnez **Base, Digest ou Open ID**. Le menu contextuel contient :

- **Update (Mettre à jour)** : Mettez à jour l'hôte virtuel.
- **Supprimer** : Supprimez l'hôte virtuel.

Désactivé : Le serveur est désactivé.

Configuration OpenID

Important

S'il vous est impossible de vous connecter à l'aide d'OpenID, utilisez les identifiants Digest ou de base qui vous ont servi lors de la configuration d'OpenID pour vous connecter.

Client ID (Identifiant client) : Saisissez le nom d'utilisateur OpenID. **Proxy sortant** : Saisissez l'adresse proxy de la connexion OpenID pour utiliser un serveur proxy. **Demande de l'administrateur** : Saisissez une valeur pour le rôle d'administrateur. **URL du fournisseur** : Saisissez le lien Web pour l'authentification du point de terminaison de l'API. Le format doit être `https://[insérer URL]/well-known/openid-configuration`. **Demande de l'opérateur** : Saisissez une valeur pour le rôle d'opérateur. **Demande obligatoire** : Saisissez les données qui doivent être dans le jeton. **Demande de l'observateur** : Saisissez la valeur du rôle de l'observateur. **Utilisateur distant** : Saisissez une valeur pour identifier les utilisateurs distants. Elle permet d'afficher l'utilisateur actuel dans l'interface Web du périphérique. **Portées** : Portées en option qui pourraient faire partie du jeton. **Partie secrète du client** : Saisissez le mot de passe OpenID. **Enregistrer** : Cliquez pour enregistrer les valeurs OpenID. **Activer OpenID** : Activez cette option pour fermer la connexion actuelle et autoriser l'authentification du périphérique depuis l'URL du fournisseur.

Événements

Règles

Une règle définit les conditions requises qui déclenche les actions exécutées par le produit. La liste affiche toutes les règles actuellement configurées dans le produit.

Remarque

Vous pouvez créer jusqu'à 256 règles d'action.

+ **Ajouter une règle** : Créez une règle. **Nom** : Nommez la règle. **Attente entre les actions** : Saisissez la durée minimale (hh:mm:ss) qui doit s'écouler entre les activations de règle. Cela est utile si la règle est activée, par exemple, en mode jour/nuit, afin d'éviter que de faibles variations d'éclairage pendant le lever et le coucher de soleil activent la règle à plusieurs reprises. **Condition (Condition)** : Sélectionnez une condition dans la liste. Une condition doit être remplie pour que le périphérique exécute une action. Si plusieurs conditions sont définies, toutes doivent être satisfaites pour déclencher l'action. Pour plus d'informations sur des conditions spécifiques, consultez *Get started with rules for events (Consulter les règles pour les événements)*. **Utiliser cette condition comme déclencheur** : Sélectionnez cette option pour que cette première condition fonctionne uniquement comme déclencheur de démarrage. Cela signifie qu'une fois la règle activée, elle reste active tant que toutes les autres conditions sont remplies, quel que soit l'état de la première condition. Si vous ne sélectionnez pas cette option, la règle est simplement active lorsque toutes les conditions sont remplies. **Inverser cette condition** : Sélectionnez cette option si vous souhaitez que cette condition soit l'inverse de votre sélection.

+ **Add a condition (Ajouter une condition)** : Cliquez pour ajouter une condition supplémentaire. **Action** : Sélectionnez une action dans la liste et saisissez les informations requises. Pour plus d'informations sur des actions spécifiques, consultez *Get started with rules for events (Consulter les règles pour les événements)*.

Destinataires

Vous pouvez configurer votre périphérique pour qu'il informe des destinataires lorsque des événements surviennent ou lorsque des fichiers sont envoyés.

AXIS P3245-LVE-3 License Plate Verifier Kit

L'interface web

Remarque

Si vous avez paramétré votre périphérique pour qu'il utilise le protocole FTP ou SFTP, ne modifiez pas et ne supprimez pas le numéro de séquence unique qui est ajouté aux noms de fichiers. Dans ce cas, une seule image par événement peut être envoyée.



La liste affiche tous les destinataires actuellement configurés dans le produit, ainsi que des informations sur leur configuration.

Remarque

Vous pouvez créer jusqu'à 20 destinataires.



Add a recipient (Ajouter un destinataire) : Cliquez pour ajouter un destinataire. **Nom** : Entrez le nom du destinataire. **Type** : Choisissez dans la liste. :

-  **FTP**
 - **Hôte** : Entrez l'adresse IP du serveur ou son nom d'hôte. Si vous saisissez un nom d'hôte, assurez-vous qu'un serveur DNS est spécifié sous **System > Network > IPv4 and IPv6 (Système > Réseau > IPv4 et IPv6)**.
 - **Port** : Saisissez le numéro de port utilisé par le serveur FTP. Le numéro par défaut est 21.
 - **Dossier** : Saisissez le chemin d'accès au répertoire dans lequel vous souhaitez stocker des fichiers. Si ce répertoire n'existe pas déjà sur le serveur FTP, un message d'erreur s'affiche lors du chargement des fichiers.
 - **Username (Nom d'utilisateur)** : Saisissez le nom d'utilisateur pour la connexion.
 - **Mot de passe** : Entrez le mot de passe pour la connexion.
 - **Utiliser un nom de fichier temporaire** : Sélectionnez cette option pour télécharger des fichiers avec des noms de fichiers temporaires, générés automatiquement. Les fichiers sont renommés comme vous le souhaitez une fois le chargement terminé. Si le chargement est abandonné/interrompu, vous n'obtenez pas de fichiers corrompus. Cependant, vous obtiendrez probablement toujours les fichiers temporaires. Vous saurez ainsi que tous les fichiers qui portent le nom souhaité sont corrects.
 - **Utiliser une connexion FTP passive** : dans une situation normale, le produit demande simplement au serveur FTP cible d'ouvrir la connexion de données. Le périphérique initie activement le contrôle FTP et la connexion de données vers le serveur cible. Cette opération est normalement nécessaire si un pare-feu est présent entre le périphérique et le serveur FTP cible.
- **HTTP**
 - **URL** : Saisissez l'adresse réseau du serveur HTTP et le script qui traitera la requête. Par exemple, `http://192.168.254.10/cgi-bin/notify.cgi`.
 - **Username (Nom d'utilisateur)** : Saisissez le nom d'utilisateur pour la connexion.
 - **Mot de passe** : Entrez le mot de passe pour la connexion.
 - **Proxy** : Activez cette option et saisissez les informations requises si un serveur proxy doit être fourni pour la connexion au serveur HTTP.
- **HTTPS**
 - **URL** : Saisissez l'adresse réseau du serveur HTTPS et le script qui traitera la requête. Par exemple, `https://192.168.254.10/cgi-bin/notify.cgi`.
 - **Validate server certificate (Valider le certificat du serveur)** : Sélectionnez cette option pour valider le certificat qui a été créé par le serveur HTTPS.
 - **Username (Nom d'utilisateur)** : Saisissez le nom d'utilisateur pour la connexion.
 - **Mot de passe** : Entrez le mot de passe pour la connexion.
 - **Proxy** : Activez cette option et saisissez les informations requises si un serveur proxy doit être fourni pour la connexion au serveur HTTPS.
-  **Stockage réseau**

Vous pouvez ajouter un stockage réseau comme un NAS (Unité de stockage réseaux) et l'utiliser comme destinataire pour stocker des fichiers. Les fichiers sont stockés au format de fichier Matroska (MKV).

 - **Hôte** : Saisissez l'adresse IP ou le nom d'hôte du stockage réseau.
 - **Partage** : Saisissez le nom du partage sur le serveur hôte.
 - **Dossier** : Saisissez le chemin d'accès au répertoire dans lequel vous souhaitez stocker des fichiers.
 - **Username (Nom d'utilisateur)** : Saisissez le nom d'utilisateur pour la connexion.
 - **Mot de passe** : Entrez le mot de passe pour la connexion.
-  **SFTP**

AXIS P3245-LVE-3 License Plate Verifier Kit

L'interface web

- **Hôte** : Entrez l'adresse IP du serveur ou son nom d'hôte. Si vous saisissez un nom d'hôte, assurez-vous qu'un serveur DNS est spécifié sous **System > Network > IPv4 and IPv6 (Système > Réseau > IPv4 et IPv6)**.
- **Port** : Saisissez le numéro de port utilisé par le serveur SFTP. Le numéro par défaut est 22.
- **Dossier** : Saisissez le chemin d'accès au répertoire dans lequel vous souhaitez stocker des fichiers. Si ce répertoire n'existe pas déjà sur le serveur SFTP, un message d'erreur s'affiche lors du chargement des fichiers.
- **Username (Nom d'utilisateur)** : Saisissez le nom d'utilisateur pour la connexion.
- **Mot de passe** : Entrez le mot de passe pour la connexion.
- **Type de clé publique hôte SSH (MD5)** : Entrez l'empreinte de la clé publique de l'hôte distant (une chaîne hexadécimale à 32 chiffres). Le client SFTP prend en charge les serveurs SFTP utilisant SSH-2 avec les types de clé hôte RSA, DSA, ECDSA et ED25519. RSA est la méthode préférentielle pendant la négociation, suivie par ECDSA, ED25519 et DSA. Assurez-vous d'entrer la bonne clé MD5 utilisée par votre serveur SFTP. Bien que le périphérique Axis prenne en charge les clés de hachage MD5 et SHA-256, nous recommandons l'utilisation de SHA-256 en raison de sa sécurité supérieure à celle de MD5. Pour plus d'informations sur la manière de configurer un serveur SFTP avec un périphérique Axis, accédez à la page *Portail AXIS OS*.
- **Type de clé publique hôte SSH (SHA256)** : Entrez l'empreinte de la clé publique de l'hôte distant (une chaîne codée Base64 à 43 chiffres). Le client SFTP prend en charge les serveurs SFTP utilisant SSH-2 avec les types de clé hôte RSA, DSA, ECDSA et ED25519. RSA est la méthode préférentielle pendant la négociation, suivie par ECDSA, ED25519 et DSA. Assurez-vous d'entrer la bonne clé MD5 utilisée par votre serveur SFTP. Bien que le périphérique Axis prenne en charge les clés de hachage MD5 et SHA-256, nous recommandons l'utilisation de SHA-256 en raison de sa sécurité supérieure à celle de MD5. Pour plus d'informations sur la manière de configurer un serveur SFTP avec un périphérique Axis, accédez à la page *Portail AXIS OS*.
- **Utiliser un nom de fichier temporaire** : Sélectionnez cette option pour télécharger des fichiers avec des noms de fichiers temporaires, générés automatiquement. Les fichiers sont renommés comme vous le souhaitez une fois le chargement terminé. Si le chargement est abandonné ou interrompu, vous n'obtenez pas de fichiers corrompus. Cependant, vous obtiendrez probablement toujours les fichiers temporaires. Vous saurez que tous les fichiers qui portent le nom souhaité sont corrects.

- **SIP or VMS (SIP ou VMS)**  :

SIP : Sélectionnez cette option pour effectuer un appel SIP.

VMS : Sélectionnez cette option pour effectuer un appel VMS.

- **Compte SIP de départ** : Choisissez dans la liste.
 - **Adresse SIP de destination** : Entrez l'adresse SIP.
 - **Test (Tester)** : Cliquez pour vérifier que vos paramètres d'appel fonctionnent.
- **Envoyer un e-mail**
 - **Envoyer l'e-mail à** : Entrez l'adresse e-mail à laquelle envoyer les e-mails. Pour entrer plusieurs adresses e-mail, séparez-les par des virgules.
 - **Envoyer un e-mail depuis** : Saisissez l'adresse e-mail du serveur d'envoi.
 - **Username (Nom d'utilisateur)** : Saisissez le nom d'utilisateur du serveur de messagerie. Laissez ce champ vierge si le serveur de messagerie ne nécessite pas d'authentification.
 - **Mot de passe** : Entrez le mot de passe du serveur de messagerie. Laissez ce champ vierge si le serveur de messagerie ne nécessite pas d'authentification.
 - **Serveur e-mail (SMTP)** : Saisissez le nom du serveur SMTP, par exemple, smtp.gmail.com, smtp.mail.yahoo.com.
 - **Port** : Saisissez le numéro de port du serveur SMTP, en utilisant des valeurs comprises dans la plage 0-65535. La valeur par défaut est 587.
 - **Cryptage** : Pour utiliser le cryptage, sélectionnez SSL ou TLS.
 - **Validate server certificate (Valider le certificat du serveur)** : Si vous utilisez le cryptage, sélectionnez cette option pour valider l'identité du périphérique. Le certificat peut être auto-signé ou émis par une autorité de certification (CA).
 - **Authentification POP** : Activez cette option pour saisir le nom du serveur POP, par exemple, pop.gmail.com.

Remarque

Certains fournisseurs de messagerie possèdent des filtres de sécurité destinés à empêcher les utilisateurs de recevoir ou de visionner une grande quantité de pièces jointes et de recevoir des emails programmés, etc. Vérifiez la politique de sécurité de votre fournisseur de messagerie électronique pour éviter que votre compte de messagerie soit bloqué ou pour ne pas manquer de messages attendus.

- **TCP**

- **Hôte** : Entrez l'adresse IP du serveur ou son nom d'hôte. Si vous saisissez un nom d'hôte, assurez-vous qu'un serveur DNS est spécifié sous **System > Network > IPv4 and IPv6 (Système > Réseau > IPv4 et IPv6)**.
- **Port** : Saisissez le numéro du port utilisé pour accès au serveur.

AXIS P3245-LVE-3 License Plate Verifier Kit

L'interface web

Test : Cliquez pour tester la configuration.  Le menu contextuel contient : **Afficher le destinataire** : cliquez pour afficher les détails de tous les destinataires. **Copier un destinataire** : Cliquez pour copier un destinataire. Lorsque vous effectuez une copie, vous pouvez apporter des modifications au nouveau destinataire. **Supprimer le destinataire** : Cliquez pour supprimer le destinataire de manière définitive.

Calendriers

Les calendriers et les impulsions peuvent être utilisés comme conditions dans les règles. La liste affiche tous les calendriers et impulsions actuellement configurés dans le produit, ainsi que des informations sur leur configuration.  **Add schedule** (Ajouter un calendrier) : Cliquez pour créer un calendrier ou une impulsion.

Déclencheurs manuels

Vous pouvez utiliser le déclencheur manuel pour déclencher manuellement une règle. Le déclencheur manuel peut être utilisé, par exemple, pour valider des actions pendant l'installation et la configuration du produit.

MQTT

MQTT (message queuing telemetry transport) est un protocole de messagerie standard pour l'Internet des objets (IoT). Conçu pour simplifier l'intégration IoT, il est utilisé dans de nombreux secteurs pour connecter des dispositifs distants avec une empreinte de code réduite et une bande passante réseau minimale. Le client MQTT du logiciel des périphériques Axis peut simplifier l'intégration des données et des événements produits sur le périphérique dans les systèmes qui ne sont pas un logiciel de gestion vidéo (VMS). Configurez le périphérique en tant que client MQTT. La communication MQTT est basée sur deux entités, les clients et le courtier. Les clients peuvent envoyer et recevoir des messages. Le courtier est responsable de l'acheminement des messages entre les clients. Pour en savoir plus sur MQTT, consultez *AXIS OS Portal*.

ALPN

ALPN est une extension TLS/SSL qui permet de choisir un protocole d'application au cours de la phase handshake de la connexion entre le client et le serveur. Cela permet d'activer le trafic MQTT sur le même port que celui utilisé pour d'autres protocoles, tels que HTTP. Dans certains cas, il n'y a pas de port dédié ouvert pour la communication MQTT. Une solution consiste alors à utiliser ALPN pour négocier l'utilisation de MQTT comme protocole d'application sur un port standard, autorisé par les pare-feu.

Client MQTT

Connect (Connexion) : Activez ou désactivez le client MQTT. **Status (Statut)** : Affiche le statut actuel du client MQTT. **CourtierHôte** : Saisissez le nom d'hôte ou l'adresse IP du serveur MQTT. **Protocol (Protocole)** : Sélectionnez le protocole à utiliser. **Port** : Saisissez le numéro de port.

- 1883 est la valeur par défaut pour MQTT sur TCP
- 8883 est la valeur par défaut pour MQTT sur SSL.
- 80 est la valeur par défaut pour MQTT sur WebSocket.
- 443 est la valeur par défaut pour MQTT sur WebSocket Secure.

Protocole ALPN : Saisissez le nom du protocole ALPN fourni par votre fournisseur MQTT. Cela ne s'applique qu'aux normes MQTT sur SSL et MQTT sur WebSocket Secure. **Username (Nom d'utilisateur)** : Saisissez le nom d'utilisateur utilisé par le client pour accéder au serveur. **Mot de passe** : Saisissez un mot de passe pour le nom d'utilisateur. **Client ID (Identifiant client)** : Entrez un identifiant client. L'identifiant client est envoyé au serveur lorsque le client s'y connecte. **Clean session (Nettoyer la session)** : Contrôle le comportement lors de la connexion et de la déconnexion. Lorsque cette option est sélectionnée, les informations d'état sont supprimées lors de la connexion et de la déconnexion. **Proxy HTTP** : URL d'une longueur maximale de 255 octets. Vous pouvez laisser le champ vide si vous ne souhaitez pas utiliser de proxy HTTP. **Proxy HTTPS** : URL d'une longueur maximale de 255 octets. Vous pouvez laisser le champ vide si vous ne souhaitez pas utiliser de proxy HTTPS. **Keep alive interval (Intervalle Keep Alive)** : Permet au client de détecter quand le serveur n'est plus disponible sans devoir observer le long délai d'attente TCP/IP. **Timeout (Délai d'attente)** : Intervalle de temps en secondes pour permettre l'établissement d'une connexion. Valeur par défaut : 60. **Préfixe de rubrique du périphérique** : Utilisé dans les valeurs par défaut pour le sujet contenu dans le message de connexion et le message LWT sur l'onglet MQTT client (Client MQTT), et dans les conditions de publication sur l'onglet MQTT publication (Publication MQTT). **Reconnect automatically (Reconnexion automatique)** : Spécifie si le client doit se reconnecter automatiquement en cas de déconnexion. **Message de connexion** Spécifie si un message doit être envoyé lorsqu'une connexion est établie. **Send message**

AXIS P3245-LVE-3 License Plate Verifier Kit

L'interface web

(Envoyer message) : Activez cette option pour envoyer des messages.**Use default (Utiliser les valeurs par défaut)** : Désactivez cette option pour saisir votre propre message par défaut.**Topic (Rubrique)** : Saisissez la rubrique du message par défaut.**Payload (Charge utile)** : Saisissez le contenu du message par défaut.**Retain (Conserver)** : Sélectionnez cette option pour conserver l'état du client sur cette Rubrique.**QoS** : Modifiez la couche QoS pour le flux de paquets.**Message Dernière Volonté et Testament Last Will Testament (LWT)** permet à un client de fournir un testament avec ses identifiants lors de sa connexion au courtier. Si le client se déconnecte incorrectement plus tard (peut-être en raison d'une défaillance de sa source d'alimentation), il peut laisser le courtier délivrer un message aux autres clients. Ce message LWT présente la même forme qu'un message ordinaire. Il est acheminé par le même mécanisme.**Send message (Envoyer message)** : Activez cette option pour envoyer des messages.**Use default (Utiliser les valeurs par défaut)** : Désactivez cette option pour saisir votre propre message par défaut.**Topic (Rubrique)** : Saisissez la rubrique du message par défaut.**Payload (Charge utile)** : Saisissez le contenu du message par défaut.**Retain (Conserver)** : Sélectionnez cette option pour conserver l'état du client sur cette Rubrique.**QoS** : Modifiez la couche QoS pour le flux de paquets.

Publication MQTT

Utiliser le préfixe de rubrique par défaut : Sélectionnez cette option pour utiliser le préfixe de rubrique par défaut, défini dans la rubrique du périphérique dans l'onglet MQTT client (Client MQTT).**Inclure le nom de rubrique** : Sélectionnez cette option pour inclure la rubrique qui décrit l'état dans la rubrique MQTT.**Inclure les espaces de noms de rubrique** : Sélectionnez cette option pour inclure des espaces de noms de rubrique ONVIF dans la rubrique MQTT.**Inclure le numéro de série** : Sélectionnez cette option pour inclure le numéro de série du périphérique dans la charge utile MQTT. **Add condition (Ajouter condition)** : Cliquez pour ajouter une condition.**Retain (Conserver)** : Définit les messages MQTT qui sont envoyés et conservés.

- **Aucun** : Envoyer tous les messages comme non conservés.
- **Property (Propriété)** : Envoyer seulement les messages avec état comme conservés.
- **All (Tout)** : Envoyer les messages avec état et sans état, comme conservés.

QoS : Sélectionnez le niveau souhaité pour la publication MQTT.

Abonnements MQTT

Add subscription (Ajouter abonnement) : Cliquez pour ajouter un nouvel abonnement MQTT.**Subscription filter (Filtre d'abonnements)** : Saisissez le sujet MQTT auquel vous souhaitez vous abonner.**Use device topic prefix (Utiliser le préfixe de rubrique du périphérique)** : Ajoutez le filtre d'abonnement comme préfixe au sujet MQTT.**Subscription type (Type d'abonnement)** :

- **Stateless (Sans état)** : Sélectionnez cette option pour convertir les messages MQTT en message sans état.
- **Stateful (Avec état)** : Sélectionnez cette option pour convertir les messages MQTT dans une condition. La charge utile est utilisée comme état.

QoS : Sélectionnez le niveau souhaité pour l'abonnement MQTT.

Incrustations MQTT

Remarque

Connectez-vous à un courtier MQTT avant d'ajouter des modificateurs d'incrustation MQTT.

Add overlay modifier (Ajouter modificateur d'incrustation) : Cliquez pour ajouter un modificateur d'incrustation.**Filtre rubrique** : Ajoutez le sujet MQTT contenant les données que vous souhaitez afficher dans l'incrustation.**Champ de données** : Spécifiez la clé de l'incrustation de message que vous souhaitez afficher dans l'incrustation, en supposant que le message soit au format JSON.**Modificateur** : Utilisez le modificateur résultant lorsque vous créez l'incrustation.

- Les modificateurs qui commencent par **#XMP** affichent toutes les données reçues à partir du sujet.
- Les modificateurs qui commencent par **#XMD** affichent les données spécifiées dans le champ de données.

Stockage

Stockage réseau

AXIS P3245-LVE-3 License Plate Verifier Kit

L'interface web

Ignore (Ignorer) : Activez cette option pour ignorer le stockage réseau.**Add network storage (Ajouter un stockage réseau) :** cliquez pour ajouter un partage réseau où vous pouvez enregistrer les enregistrements.

- **Adresse :** saisissez l'adresse IP ou le nom du serveur hôte, en général une unité NAS (unité de stockage réseau). Nous vous conseillons de configurer l'hôte pour qu'il utilise une adresse IP fixe (autre que DHCP puisqu'une adresse IP dynamique peut changer) ou d'utiliser des noms DNS. Les noms Windows SMB/CIFS ne sont pas pris en charge.
- **Network Share (Partage réseau) :** Saisissez le nom de l'emplacement partagé sur le serveur hôte. Chaque périphérique possédant son propre dossier, plusieurs périphériques Axis peuvent utiliser le même partage réseau.
- **User (Utilisateur) :** si le serveur a besoin d'un identifiant de connexion, saisissez le nom d'utilisateur. Pour vous connecter à un serveur de domaine précis, tapez `DOMAINE\username`.
- **Mot de passe :** si le serveur a besoin d'un identifiant de connexion, saisissez le mot de passe.
- **Version SMB:** Sélectionnez la version du protocole SMB pour la connexion au NAS. Si vous sélectionnez **Auto**, le périphérique essaie de négocier l'une des versions SMB sécurisées : 3.02, 3.0 ou 2.1. Sélectionnez 1.0 ou 2.0 pour vous connecter à un NAS plus ancien qui ne prend pas en charge les versions supérieures. Vous pouvez en savoir plus sur l'assistance SMB sur les périphériques Axis *ici*.
- **Ajouter un partage sans test :** Sélectionnez cette option pour ajouter le partage réseau même si une erreur est découverte lors du test de connexion. L'erreur peut correspondre, par exemple, à l'absence d'un mot de passe alors que le serveur en a besoin.

Remove network storage (Supprimer le stockage réseau) : Cliquez pour démonter, dissocier et supprimer la connexion au partage réseau. Tous les paramètres du partage réseau sont supprimés.**Dissocier :** Cliquez pour dissocier et déconnecter le partage réseau.

Bind (Associer) : cliquez pour lier et connecter le partage réseau.**Unmount (Démonter) :** Cliquez pour démonter le partage réseau.

Mount (Monter) : cliquez pour monter le partage réseau.**Write protect (Protection en écriture) :** activez cette option pour arrêter l'écriture sur le partage réseau et éviter la suppression des enregistrements. Vous ne pouvez pas formater un partage réseau protégé en écriture.**Retention time (Durée de conservation) :** choisissez la durée de conservation des enregistrements, pour réduire le nombre d'anciens enregistrements ou pour respecter les réglementations en matière de stockage de données. Si le stockage réseau est saturé, les anciens enregistrements sont supprimés avant la fin de la période sélectionnée. **Outils**

- **Test connexion (Tester la connexion) :** testez la connexion au partage réseau.
- **Format :** Formatez le partage réseau, comme dans le cas où vous devez effacer rapidement toutes les données, par exemple. CIFS est l'option de système de fichiers disponible.

Use tool (Utiliser l'outil) : cliquez pour activer l'outil sélectionné.

Stockage embarqué

Important

Risque de perte de données et d'enregistrements corrompus. Ne retirez pas la carte SD tant que le périphérique fonctionne. Démontez la carte SD avant de la retirer.

Unmount (Démonter) : cliquez pour retirer la carte SD en toute sécurité.**Write protect (Protection en écriture) :** Activez cette option pour empêcher l'écriture sur la carte SD et la suppression d'enregistrements. Vous ne pouvez pas formater une carte SD protégée en écriture.**Autoformat (Formater automatiquement) :** Activez cette option pour formater automatiquement une carte SD récemment insérée. Le système de fichiers est formaté en ext4.**Ignore (Ignorer) :** Activez cette option pour arrêter le stockage des enregistrements sur la carte SD. Si vous ignorez la carte SD, le périphérique ne reconnaît plus son existence. Le paramètre est uniquement accessible aux administrateurs.**Retention time (Durée de conservation) :** Choisissez la durée de conservation des enregistrements, pour réduire le nombre d'anciens enregistrements ou respecter les réglementations en matière de stockage de données. Lorsque la carte SD est pleine, les anciens enregistrements sont supprimés avant que leur durée de conservation ne soit écoulée.**Outils**

- **Check (Vérifier) :** Vérifiez les erreurs sur La carte SD.
- **Repair (Réparer) :** Réparez les erreurs dans le système de fichiers.
- **Format :** Formatez la carte SD pour changer de système de fichiers et effacer toutes les données. Vous ne pouvez formater la carte SD qu'avec le système de fichiers ext4. Vous avez besoin d'une application ou d'un pilote ext4 tiers pour accéder au système de fichiers depuis Windows®.
- **Crypter :** Utilisez cet outil pour formater la carte SD et activer le cryptage. Il supprime toutes les données stockées sur la carte SD. Toutes les nouvelles données stockées sur la carte SD seront chiffrées.
- **Decrypt (Décrypter) :** Utilisez cet outil pour formater la carte SD sans cryptage. Il supprime toutes les données stockées sur la carte SD. Aucune nouvelle donnée stockée sur la carte SD ne sera chiffrée.
- **Modifier le mot de passe :** Modifiez le mot de passe exigé pour crypter la carte SD.

Use tool (Utiliser l'outil) : cliquez pour activer l'outil sélectionné.

Déclencheur d'usure : Définissez une valeur pour le niveau d'usure de la carte SD auquel vous voulez déclencher une action. Le niveau d'usure est compris entre 0 et 200 %. Une carte SD neuve qui n'a jamais été utilisée a un niveau d'usure de 0 %. Un niveau d'usure de 100 % indique que la carte SD est proche de sa durée de vie prévue. Lorsque le niveau d'usure atteint 200 %, le risque

AXIS P3245-LVE-3 License Plate Verifier Kit

L'interface web

de dysfonctionnement de la carte SD est élevé. Nous recommandons de régler le seuil d'usure entre 80 et 90 %. Cela vous laisse le temps de télécharger les enregistrements et de remplacer la carte SD à temps avant qu'elle ne s'use. Le déclencheur d'usure vous permet de configurer un événement et de recevoir une notification lorsque le niveau d'usure atteint la valeur définie.

Stockage embarqué

Disque dur

- **Free (Libre)** : quantité d'espace disque disponible.
- **Status (Statut)** : Indique si le disque est monté ou pas.
- **File system (Système de fichiers)** : Système de fichiers utilisé par le disque.
- **Encrypted (Crypté)** : Si le disque est crypté ou pas.
- **Temperature (Température)** : température actuelle du matériel.
- **Overall health test (Test de santé général)** : résultat après vérification de la santé du disque.

Outils

- **Check (Vérifier)** : vérifiez les erreurs sur le dispositif de stockage et tentez de le réparer automatiquement.
- **Repair (Réparer)** : réparez le dispositif de stockage. Les enregistrements actifs s'interrompent lors de la réparation. La réparation d'un dispositif de stockage peut entraîner une perte de données.
- **Format** : Effacez tous les enregistrements et formatez le dispositif de stockage. Choisissez un système de fichiers.
- **Crypter** : Cryptez les données stockées.
- **Decrypt (Décrypter)** : Décryptez les données stockées. Le système effacera tous les fichiers sur le dispositif de stockage.
- **Modifier le mot de passe** : Modifiez le mot de passe pour le cryptage du disque. La modification du mot de passe ne perturbe pas les enregistrements en cours.
- **Use tool (Utiliser l'outil)** : cliquez pour exécuter l'outil sélectionné

Unmount (Démonter)  : Cliquez avant de déconnecter le périphérique du système. Cela va arrêter tous les enregistrements en cours. **Write protect (Protection en écriture)** : Activez la protection de l'appareil de stockage pour éviter

l'écrasement. **Autoformat (Formater automatiquement)**  : Le disque sera automatiquement formaté à l'aide du système de fichiers ext4.

SIP

Paramètres

Session Initiation Protocol (SIP) est un protocole utilisé pour des sessions de communication interactives entre des utilisateurs. Les sessions peuvent inclure l'audio et la vidéo.

Assistant de configuration SIP : Cliquez pour configurer le système SIP étape par étape. **Enable SIP (Activer le protocole SIP)** : Cochez cette option pour pouvoir initier et recevoir des appels SIP. **Allow incoming calls (Autoriser les appels entrants)** : Sélectionnez cette option pour autoriser les appels entrants d'autres périphériques SIP.

Gestion des appels

- **Délai d'expiration d'appel** : Définissez la durée maximale d'une tentative d'appel si personne ne répond.
- **Incoming call duration (Durée de l'appel entrant)** : Définissez la durée maximale d'un appel entrant (max. 10 min).
- **End calls after (Terminer les appels au bout de)** : Définissez la durée maximale d'un appel (max. 60 minutes). Sélectionnez **Infinite call duration (Durée d'appel infinie)** si vous ne souhaitez pas limiter la durée d'un appel.

Ports

Un numéro de port doit être compris entre 1024 et 65535.

- **Port SIP** : Port réseau utilisé pour la communication SIP. Le trafic de signaux via ce port n'est pas crypté. Le numéro de port par défaut est le 5060. Entrez un numéro de port différent si nécessaire.
- **Port TLS** : Port réseau utilisé pour la communication SIP cryptée. Le trafic de signaux via ce port est crypté par TLS (Transport Layer Security). Le numéro de port par défaut est le 5061. Entrez un numéro de port différent si nécessaire.
- **Port de démarrage RTP** : port de réseau utilisé pour le premier flux multimédia RTP dans un appel SIP. Le numéro de port de départ par défaut est le 4000. Certains pare-feu bloquent le trafic RTP sur certains numéros de port.

NAT traversal

AXIS P3245-LVE-3 License Plate Verifier Kit

L'interface web

Utilisez NAT (Network Address Translation) traversal lorsque le périphérique se trouve sur un réseau privé (LAN) et que vous souhaitez le rendre disponible depuis un emplacement extérieur à ce réseau.

Remarque

NAT traversal doit être pris en charge par le routeur pour fonctionner. Le routeur doit également prendre en charge UPnP*.

Chaque protocole NAT traversal peut être utilisé séparément ou dans différentes combinaisons selon l'environnement réseau.

- **ICE** : le protocole ICE (Interactive Connectivity Establishment) augmente les chances de trouver le chemin d'accès le plus efficace pour une bonne communication entre périphériques P2P. Si vous activez également STUN et TURN, vous améliorez les chances du protocole ICE.
- **STUN** : STUN (Session Traversal Utilities for NAT) est un protocole réseau client-serveur qui permet au périphérique de déterminer s'il se trouve derrière un NAT ou un pare-feu et, si c'est le cas, d'obtenir l'adresse IP publique mappée et le numéro de port attribué aux connexions à des hôtes distants. Entrez l'adresse du serveur STUN (p. ex. une adresse IP).
- **TURN** : TURN (Traversal Using Relays around NAT) est un protocole qui permet à un périphérique se trouvant derrière un routeur NAT ou un pare-feu de recevoir des données entrantes d'autres hôtes sur TCP ou UDP. Entrez l'adresse du serveur TURN et les informations de connexion.

Audio et vidéo

- **Audio codec priority (Priorité codec audio)** : sélectionnez au moins un codec audio avec la qualité audio souhaitée pour les appels SIP. Glissez-déplacez pour modifier la priorité.

Remarque

Les codecs sélectionnés doivent correspondre au codec du destinataire de l'appel, car le codec du destinataire est déterminant lors d'un appel.

- **Direction audio** : Sélectionnez les directions audio autorisées.
- **Mode de mise en paquets H.264** : Sélectionnez le mode de mise en paquets à utiliser.
 - **Auto** : (Recommandé) Le périphérique décide du mode de mise en paquets à utiliser.
 - **Aucun** : Aucun mode de mise en paquets n'est défini. Ce mode est souvent interprété comme le mode 0.
 - **0** : Mode non intercalé.
 - **1** : Mode d'unité NAL unique.
- **Direction vidéo** : Sélectionnez les directions vidéo autorisées.

Supplémentaire

- **UDP-to-TCP switching (Changement d'UDP vers TCP)** : Sélectionnez cette option pour basculer temporairement le protocole de transport des appels d'UDP (User Datagram Protocol) vers TCP (Transmission Control Protocol). Cela permet d'éviter la fragmentation et le changement peut s'effectuer si une requête est comprise dans les 200 octets de la MTU (Maximum Transmission Unit) ou supérieure à 1 300 octets.
- **Allow via rewrite (Autoriser via réécriture)** : Sélectionnez l'envoi de l'adresse IP locale au lieu de l'adresse IP publique du routeur.
- **Allow contact rewrite (Autoriser réécriture contact)** : Sélectionnez l'envoi de l'adresse IP locale au lieu de l'adresse IP publique du routeur.
- **Register with server every (Enregistrer auprès du serveur tous les)** : Définissez la fréquence à laquelle vous souhaitez que le périphérique s'enregistre auprès du serveur SIP pour les comptes SIP existants.
- **DTMF payload type (Type de charge utile DTMF)** : Modifie le type de charge utile par défaut pour DTMF.
- **Nombre maximal de retransmissions** : Définissez le nombre maximum de fois où le dispositif tente de se connecter au serveur SIP avant de cesser toute tentative.
- **Secondes jusqu'au retour arrière** : Définissez le nombre de secondes avant que le dispositif tente de se reconnecter au serveur SIP principal après avoir basculé vers un serveur SIP secondaire.

Comptes

AXIS P3245-LVE-3 License Plate Verifier Kit

L'interface web

Tous les comptes SIP actuels sont répertoriés sous **SIP accounts (Comptes SIP)**. Le cercle coloré indique l'état des comptes enregistrés.



Le compte est bien enregistré auprès du serveur SIP.





Le compte présente un problème. Cela peut être dû à l'échec de l'autorisation, à des identifiants de compte incorrects, ou au fait que le serveur SIP ne trouve pas le compte.

Le compte **Poste à poste (par défaut)** est un compte créé automatiquement. Vous pouvez le supprimer si vous créez au moins un autre compte que vous définissez comme compte par défaut. Le compte par défaut sera toujours utilisé lorsqu'un appel d'interface de programmation (API) VAPIX® est passé sans préciser le compte SIP à partir duquel l'appel est émis.



Add account (Ajouter un compte) : Cliquez pour créer un nouveau compte SIP.

- **Active (Actif)** : sélectionnez cette option pour pouvoir utiliser le compte.
- **Définir par défaut** : sélectionnez cette option pour définir ce compte comme compte par défaut. Un compte par défaut doit obligatoirement être défini, et il ne peut y avoir qu'un seul compte par défaut.
- **Répondre automatiquement** : sélectionnez cette option pour répondre automatiquement à un appel entrant.
- **Prioritize IPv6 over IPv4**  : Sélectionnez cette option pour hiérarchiser les adresses IPv6 par rapport aux adresses IPv4. Cela est utile lorsque vous vous connectez à des comptes poste-à-poste ou à des noms de domaine qui résolvent à la fois dans des adresses IPv4 et IPv6. Vous pouvez uniquement donner la priorité à IPv6 pour les noms de domaine qui sont mappés aux adresses IPv6.
- **Nom** : Saisissez un nom significatif. Il peut s'agir par exemple d'un prénom et d'un nom, d'un rôle ou d'un lieu. Le nom n'est pas unique.
- **ID utilisateur** : saisissez le numéro de poste ou de téléphone unique affecté au périphérique.
- **Poste-à-poste** : à utiliser pour les appels directs à un autre appareil SIP sur le réseau local.
- **Enregistré** : à utiliser pour les appels à des dispositifs SIP extérieurs au réseau local, via un serveur SIP.
- **Domain (Domaine)** : le cas échéant, saisissez le nom de domaine public. Il s'affiche dans le cadre de l'adresse SIP lors de l'appel d'autres comptes.
- **Mot de passe** : entrez le mot de passe associé au compte SIP pour l'authentification auprès du serveur SIP.
- **ID d'authentification** : saisissez l'ID d'authentification utilisé pour vous authentifier sur le serveur SIP. S'il est identique à l'ID utilisateur, vous n'avez pas besoin de saisir l'ID d'authentification.
- **ID de l'appelant** : nom indiqué au destinataire des appels émis depuis le périphérique.
- **Registre** : saisissez l'adresse IP pour le registre.
- **Mode de transport** : sélectionnez le mode de transport SIP pour le compte : UDP, TCP ou TLS.
- **Version TLS** (uniquement avec le mode de transport TLS) : Sélectionnez la version de TLS à utiliser. Les versions v1.2 et v1.3 sont les plus sécurisées. **Automatic** sélectionne la version la plus sécurisée que le système peut gérer.
- **Media encryption (Cryptage multimédia)** (uniquement avec le mode de transport TLS) : sélectionnez le type de cryptage multimédia (audio et vidéo) pour les appels SIP.
- **Certificate (Certificat)** (uniquement avec le mode de transport TLS) : Sélectionnez un certificat.
- **Vérifier le certificat du serveur (Verify server certificate)** (uniquement avec le mode de transport TLS) : sélectionnez cette option pour vérifier le certificat du serveur.
- **Secondary SIP server (Serveur SIP secondaire)** : Activez cette option si vous voulez que le périphérique essaie de s'enregistrer sur un serveur SIP secondaire en cas d'échec de l'enregistrement sur le serveur SIP principal.
- **SIP sécurisé** : sélectionnez cette option pour utiliser le protocole SIPS (Secure Session Initiation Protocol). SIPS utilise le mode de transport TLS pour crypter le trafic.
- **Proxys**
 -  **Proxy** : cliquez pour ajouter un proxy.
 - **Prioritize (Hiérarchiser)** : si vous avez ajouté deux proxys ou plus, cliquez pour les hiérarchiser.
 - **Server address (Adresse du serveur)** : saisissez l'adresse IP du serveur proxy SIP.
 - **Username (Nom d'utilisateur)** : si nécessaire, saisissez le nom d'utilisateur du serveur proxy SIP.
 - **Mot de passe** : si nécessaire, saisissez un mot de passe pour le serveur proxy SIP.
- **Vidéo** 
 - **View area (Zone de visualisation)** : sélectionnez la zone de visualisation à utiliser pour les appels vidéo. Si vous n'en sélectionnez aucune, la vue native est utilisée.
 - **Résolution** : sélectionnez la résolution à utiliser pour les appels vidéo. La résolution influe sur la bande passante requise.

AXIS P3245-LVE-3 License Plate Verifier Kit

L'interface web

- **Fréquence d'images** : sélectionnez le nombre d'images par seconde pour les appels vidéo. La fréquence d'images influe sur la bande passante requise.
- **Profil H.264** : sélectionnez le profil à utiliser pour les appels vidéo.

DTMF



Add sequence (Ajouter une séquence) : Cliquez pour créer une nouvelle séquence DTMF (Dual-Tone Multi-Frequency). Pour créer une règle activée par tonalité, allez à **Événements > Règles**. **Séquence** : saisissez les caractères pour activer la règle. Caractères autorisés : 0-9, A-D, #, et *. **Description** : saisissez une description de l'action à déclencher par la séquence. **Comptes** : Sélectionnez les comptes qui utiliseront la séquence DTMF. Si vous choisissez **poste-à-poste**, tous les comptes poste-à-poste partagent la même séquence DTMF.

Protocoles Sélectionnez les protocoles à utiliser pour chaque compte. Tous les comptes poste-à-poste partagent les mêmes paramètres de protocole. **Utiliser RTP (RFC2833)** : activez cette option pour autoriser la signalisation DTMF (Dual-Tone Multi-Frequency), d'autres signaux de tonalité ainsi que des événements de téléphonie en paquets RTP. **Utiliser SIP INFO (RFC2976)** : activez cette option pour inclure la méthode INFO dans le protocole SIP. La méthode INFO ajoute des informations de couche d'application facultatives, généralement associées à la session.

Essai d'appel



Compte SIP : Sélectionnez le compte à partir duquel effectuer l'appel de test. **Adresse SIP** : Saisissez une adresse SIP et cliquez sur pour effectuer un essai d'appel et vérifier que le compte fonctionne.

Liste d'accès

Utiliser la liste d'accès: Activez cette option pour restreindre qui peut effectuer des appels vers le dispositif. **Politique** :

- **Autoriser** : sélectionnez cette option pour autoriser les appels entrants uniquement depuis les sources de la liste d'accès.
- **Bloquer** : sélectionnez cette option pour bloquer les appels entrants depuis les sources de la liste d'accès.







Add source (Ajouter une source) : Cliquez pour créer une nouvelle entrée dans la liste d'accès. **Source SIP** : Tapez l'adresse du serveur SIP ou ID de l'appelant de la source.

Profil de flux



Un profil de flux est un groupe de paramètres qui affectent le flux vidéo. Ces profils de flux s'utilisent dans différentes situations, par exemple, lorsque vous créez des événements et utilisez des règles d'enregistrement.



Add stream profile (Ajouter un profil de flux) : Cliquez pour créer un nouveau profil de flux. **Aperçu** : Aperçu du flux vidéo avec les paramètres de profil de flux sélectionnés. L'aperçu est mis à jour en cas de modification des paramètres de la page. Si votre périphérique offre différentes zones de visualisation, vous pouvez en changer dans la liste déroulante de la partie inférieure gauche de l'image. **Nom** : Nommez votre profil. **Description** : Ajoutez une description pour votre profil. **Codec vidéo** : Sélectionnez le codec vidéo applicable au profil. **Résolution** : Pour une description de ce paramètre, consultez *Flux à la page 39*. **Fréquence d'images** : Pour une description de ce paramètre, consultez *Flux à la page 39*. **Compression** : Pour une description de ce paramètre, consultez *Flux à la page 39*. **Zipstream**  : Pour une description de ce paramètre, consultez *Flux à la page 39*. **Optimize for storage (Optimiser pour le stockage)**  : Pour une description de ce paramètre, consultez *Flux à la page 39*. **Dynamic FPS (IPS dynamique)**  : Pour une description de ce paramètre, consultez *Flux à la page 39*. **Dynamic GOP (Groupe dynamique d'image dynamique)**  : Pour une description de ce paramètre, consultez *Flux à la page 39*. **Mirror (Miroir)**  : Pour

AXIS P3245-LVE-3 License Plate Verifier Kit

L'interface web

une description de ce paramètre, consultez *Flux à la page 39*. **GOP length (Longueur de GOP)**  : Pour une description de ce paramètre, consultez *Flux à la page 39*. **Bitrate control (Contrôle du débit binaire)** : Pour une description de ce paramètre, consultez *Flux à la page 39*. **Include overlays (Inclure les incrustations)**  : Sélectionnez le type d'incrustations à inclure. Pour plus d'informations sur l'ajout d'incrustations, consultez *Incrustations à la page 41*. **Include audio (Inclure l'audio)**  : Pour une description de ce paramètre, consultez *Flux à la page 39*.

ONVIF

Comptes ONVIF

ONVIF (Open Network Video Interface Forum) est une norme mondiale qui permet aux utilisateurs finaux, aux intégrateurs, aux consultants et aux fabricants de tirer pleinement parti des possibilités inhérentes à la technologie de vidéo sur IP. ONVIF permet une interopérabilité entre des produits de fournisseurs différents, une flexibilité accrue, un coût réduit et des systèmes à l'épreuve du temps.

Lorsque vous créez un compte ONVIF, vous activez automatiquement la communication ONVIF. Utilisez le nom de compte et le mot de passe pour toute communication ONVIF avec le périphérique. Pour plus d'informations, consultez la communauté des développeurs Axis sur axis.com.



Add accounts (Ajouter des comptes) : Cliquez pour ajouter un nouveau compte ONVIF. **Compte** : Saisissez un nom de compte unique. **New password (Nouveau mot de passe)** : Saisissez un mot de passe pour le nom de compte. Les mots de passe doivent comporter entre 1 et 64 caractères. Seuls les caractères ASCII imprimables (codes 32 à 126) sont autorisés dans les mots de passe, comme les lettres, les chiffres, les signes de ponctuation et certains symboles. **Repeat password (Répéter le mot de passe)** : Saisissez à nouveau le même mot de passe. **Role (Rôle)** :

- **Administrator (Administrateur)** : accès sans restriction à tous les paramètres. Les administrateurs peuvent également ajouter, mettre à jour et supprimer les autres comptes.
- **Operator (Opérateur)** : accès à tous les paramètres à l'exception de :
 - Tous les paramètres **System (Système)**.
 - Ajout d'applications.
- **Compte média** : Permet d'accéder au flux de données vidéo uniquement.

⋮
Le menu contextuel contient : **Mettre à jour le compte** : modifiez les propriétés du compte. **Supprimer un compte** : Supprimez le compte. Vous ne pouvez pas supprimer le compte root.

Profil médiatique ONVIF

Un profil médiatique ONVIF se compose d'un ensemble de configurations que vous pouvez utiliser pour modifier les réglages du flux multimédia. Pour créer de nouveaux profils, vous avez le choix d'utiliser votre propre ensemble de configurations ou des profils préconfigurés pour une configuration rapide.



Add media profile (Ajouter un profil média) : Cliquez pour ajouter un nouveau profil médiatique ONVIF. **Nom du profil** : ajoutez un nom pour le profil multimédia. **Video source (Source vidéo)** : sélectionnez la source vidéo adaptée à votre configuration.

- **Sélectionner une configuration** : sélectionnez une configuration définie par l'utilisateur dans la liste. Les configurations proposées dans la liste déroulante correspondent aux canaux vidéo du périphérique, y compris les multi-vues, les zones de visualisation et les canaux virtuels.

Video encoder (Encodeur vidéo) : sélectionnez le format d'encodage vidéo adapté à votre configuration.





- **Sélectionner une configuration** : sélectionnez une configuration définie par l'utilisateur dans la liste et ajustez les paramètres d'encodage. Les configurations proposées dans la liste déroulante servent d'identifiants / de noms à la configuration de l'encodeur vidéo. Sélectionnez l'utilisateur 0 à 15 pour appliquer vos propres paramètres, ou sélectionnez l'un des utilisateurs par défaut pour utiliser des paramètres prédéfinis correspondant à un format d'encodage spécifique.

Remarque

Activez l'audio sur le périphérique pour pouvoir sélectionner une source audio et une configuration d'encodeur audio.

AXIS P3245-LVE-3 License Plate Verifier Kit

L'interface web

- Audio source (Source audio)**  : sélectionnez la source d'entrée audio adaptée à votre configuration.
- **Sélectionner une configuration** : sélectionnez une configuration définie par l'utilisateur dans la liste et ajustez les paramètres audio. Les configurations proposées dans la liste déroulante correspondent aux entrées audio du périphérique. Si le périphérique dispose d'une entrée audio, il s'agit de l'utilisateur 0. Si le périphérique dispose de plusieurs entrées audio, d'autres utilisateurs apparaissent dans la liste.
- Audio encoder (Encodeur audio)**  : sélectionnez le format d'encodage audio adapté à votre configuration.
- **Sélectionner une configuration** : sélectionnez une configuration définie par l'utilisateur dans la liste et ajustez les paramètres d'encodage audio. Les configurations proposées dans la liste déroulante servent d'identifiants / de noms à la configuration de l'encodeur audio.
- Audio decoder (Décodeur audio)**  : sélectionnez le format de décodage audio adapté à votre configuration.
- **Sélectionner une configuration** : sélectionnez une configuration définie par l'utilisateur dans la liste et ajustez les paramètres. Les configurations proposées dans la liste déroulante servent d'identifiants / de noms à la configuration.
- Sortie audio**  : sélectionnez le format de sortie audio adapté à votre configuration.
- **Sélectionner une configuration** : sélectionnez une configuration définie par l'utilisateur dans la liste et ajustez les paramètres. Les configurations proposées dans la liste déroulante servent d'identifiants / de noms à la configuration.
- Métadonnées** : sélectionnez les métadonnées à inclure dans votre configuration.
- **Sélectionner une configuration** : sélectionnez une configuration définie par l'utilisateur dans la liste et ajustez les paramètres de métadonnées. Les configurations proposées dans la liste déroulante servent d'identifiants / de noms à la configuration des métadonnées.
- PTZ**  : sélectionnez les paramètres PTZ adaptés à votre configuration.
- **Sélectionner une configuration** : sélectionnez une configuration définie par l'utilisateur dans la liste et ajustez les paramètres PTZ. Les configurations proposées dans la liste déroulante correspondent aux canaux vidéo du périphérique avec prise en charge des fonctions PTZ.
- Créer** : cliquez pour enregistrer vos paramètres et créer le profil. **Cancel (Annuler)** : cliquez pour annuler la configuration et effacer tous les paramètres. **profil_x** : cliquez sur le nom du profil pour ouvrir et modifier le profil préconfiguré.

Détecteurs

Détection de sabotage

Le détecteur de sabotage de la caméra génère une alarme lorsque la scène change, par exemple lorsque son objectif est obstrué ou aspergé de peinture ou que sa mise au point est fortement dérégulée, et que le délai défini dans **Délai de déclenchement** s'est écoulé. Le détecteur de sabotage ne s'active que lorsque la caméra n'a pas bougé pendant au moins 10 secondes. Pendant cette période, le détecteur configure un modèle de scène qu'il utilisera comme comparaison pour détecter un sabotage dans les images actuelles. Afin que le modèle de scène soit correctement configuré, assurez-vous que la caméra est mise au point, que les conditions d'éclairage sont correctes et que la caméra n'est pas dirigée sur une scène sans contours, par exemple un mur vide. La détérioration de caméra peut servir à déclencher des actions.

Délai de déclenchement : Saisissez la durée minimale pendant que les conditions de sabotage doivent être actives avant le déclenchement de l'alarme. Ceci peut permettre d'éviter les fausses alarmes si des conditions connues affectent l'image. **Trigger on dark images (Déclencheur sur images sombres)** : Il est très difficile de générer des alarmes lorsque l'objectif de la caméra est aspergé de peinture, car il est impossible de distinguer cet événement d'autres situations où l'image s'assombrit de la même façon, par exemple lorsque les conditions d'éclairage varient. Activez ce paramètre pour générer des alarmes dans tous les cas où l'image devient sombre. Lorsque ce paramètre est désactivé, le périphérique ne génère aucune alarme lorsque l'image devient sombre.

Remarque

Pour la détection des tentatives de sabotage dans les scènes statiques et non encombrées.

Détection audio

AXIS P3245-LVE-3 License Plate Verifier Kit

L'interface web

Ces paramètres sont disponibles pour chaque entrée audio. **Sound level (Niveau sonore)** : Réglez le niveau sonore sur une valeur comprise entre 0 et 100, où 0 correspond à la plus grande sensibilité et 100 à la plus faible. Utilisez l'indicateur Activité pour vous guider lors du réglage du niveau sonore. Lorsque vous créez des événements, vous pouvez utiliser le niveau sonore comme condition. Vous pouvez choisir de déclencher une action si le niveau sonore est supérieur, inférieur ou différent de la valeur définie.





Détection des chocs

Shock detector (Détecteur de chocs) : Activez cette option pour générer une alarme si le périphérique est heurté par un objet ou s'il subit un acte de vandalisme. **Sensitivity level (Niveau de sensibilité)** : Déplacez le curseur pour ajuster le niveau de sensibilité auquel le périphérique doit générer une alarme. Une valeur faible signifie que le périphérique génère une alarme uniquement si le choc est puissant. Une valeur élevée signifie que l'appareil génère une alarme même si l'acte de vandalisme est n'est pas brutal.

Sortie vidéo

Paramètres d'alimentation

Paramètres d'alimentation

Delayed shutdown  (Arrêt temporisé) : Activez si vous souhaitez définir une temporisation avant que l'alimentation ne soit désactivée. **Delay time**  (Temporisation) : Définissez une temporisation de 1 à 60 minutes. **Power saving mode**  (Mode économie d'énergie) : Activez cette option pour passer le dispositif en mode d'économie d'énergie. Lorsque vous activez le mode économie d'énergie, la plage d'éclairage infrarouge est réduite. **Définir la configuration de l'alimentation**  : Pour modifier la configuration de l'alimentation, sélectionnez une autre option de Classe PoE. Cliquez sur **Enregistrer et redémarrer** pour enregistrer les modifications.

Remarque

Si vous définissez la configuration de l'alimentation sur PoE Classe 3, nous vous recommandons de sélectionner un **profil faible puissance** si votre périphérique dispose de cette option.

Mode d'alimentation dynamique : Activez cette fonction pour réduire la consommation électrique lorsque le périphérique est inactif. 

Accessoires





Ports E/S

Utilisez une entrée numérique pour connecter les périphériques externes pouvant basculer entre un circuit ouvert et un circuit fermé, tels que les capteurs infrarouge passifs, les contacts de porte ou de fenêtre et les détecteurs de bris de verre.

Utilisez une sortie numérique pour raccorder des périphériques externes, comme des relais ou des voyants. Vous pouvez activer les périphériques connectés par l'interface de programmation VAPIX® ou par l'interface Web.

AXIS P3245-LVE-3 License Plate Verifier Kit

L'interface web

PortNom : modifiez le texte pour renommer le port.**Direction** :  indique que le port est un port d'entrée.  indique qu'il s'agit d'un port de sortie. Si le port est configurable, vous pouvez cliquer sur les icônes pour modifier entre l'entrée et la sortie.**État normal** : Cliquez sur  pour un circuit ouvert, et  pour un circuit fermé.**État actuel** : Indique l'état actuel du port. L'entrée ou la sortie est activée lorsque l'état actuel diffère de l'état normal. Une entrée sur le périphérique a un circuit ouvert lorsqu'elle est déconnectée ou lorsque la tension est supérieure à 1 V CC.

Remarque

Lors du redémarrage, le circuit de sortie est ouvert. Lorsque le redémarrage est terminé, le circuit repasse à la position normale. Si vous modifiez un paramètre sur cette page, les circuits de sortie repassent à leurs positions normales quels que soient les déclencheurs actifs.

 **Supervisé** : Activez cette option pour pouvoir détecter et déclencher des actions si quelqu'un touche aux périphériques d'E/S numériques. En plus de détecter si une entrée est ouverte ou fermée, vous pouvez également détecter si quelqu'un l'a altérée (c'est-à-dire coupée ou court-circuitée). La supervision de la connexion nécessite des composants supplémentaires (résistances de fin de ligne) dans la boucle d'E/S externe.

Journaux

Rapports et journaux

Rapports

- **View the device server report (Afficher le rapport du serveur de périphériques)** : Affichez des informations sur le statut du produit dans une fenêtre contextuelle. Le journal d'accès figure également dans le rapport de serveur.
- **Download the device server report (Télécharger le rapport du serveur de périphériques)** : Il crée un fichier .zip qui contient un fichier texte du rapport de serveur complet au format UTF-8 et une capture d'image de la vidéo en direct actuelle. Joignez toujours le fichier .zip du rapport de serveur lorsque vous contactez le support.
- **Download the crash report (Télécharger le rapport d'incident)** : Téléchargez une archive avec des informations détaillées sur l'état du serveur. Le rapport d'incident contient des informations figurant dans le rapport de serveur ainsi que des informations de débogage détaillées. Ce rapport peut aussi contenir des informations sensibles comme le suivi réseau. L'opération de génération du rapport peut prendre plusieurs minutes.

Journaux

- **View the system log (Afficher le journal système)** : cliquez pour afficher les informations sur les événements système tels que le démarrage du périphérique, les avertissements et les messages critiques.
- **View the access log (Afficher le journal d'accès)** : cliquez pour afficher tous les échecs d'accès au périphérique, par exemple si un mot de passe erroné a été utilisé.

Journal système à distance

Syslog est une norme de journalisation des messages. Elle permet de séparer le logiciel qui génère les messages, le système qui les stocke et le logiciel qui les signale et les analyse. Chaque message est étiqueté avec un code de fonction qui donne le type de logiciel générant le message et le niveau de gravité assigné.



Serveur : cliquez pour ajouter un nouvel serveur.**Hôte** : saisissez le nom d'hôte ou l'adresse IP du serveur.**Format** : Sélectionnez le format de message de journal système à utiliser.

- Axis
- RFC 3164
- RFC 5424

Protocole (Protocole) : Sélectionnez le protocole à utiliser :

- UDP (Le port par défaut est 514)
- TCP (Le port par défaut est 601)
- TLS (Le port par défaut est 6514)

Port : Modifiez le numéro de port pour utiliser un autre port.**Severity (Gravité)** : sélectionnez les messages à envoyer lorsqu'ils sont déclenchés.**CA certificate set (Initialisation du certificat CA)** : affichez les paramètres actuels ou ajoutez un certificat.

AXIS P3245-LVE-3 License Plate Verifier Kit

L'interface web

Plain Config

Plain config (Configuration simple) est réservée aux utilisateurs avancés qui ont l'expérience de la configuration des périphériques Axis. La plupart des paramètres peuvent être configurés et modifiés à partir de cette page.

Maintenance

Maintenance

Restart (Redémarrer) : Redémarrez le périphérique. Cela n'affecte aucun des paramètres actuels. Les applications en cours d'exécution redémarrent automatiquement.**Restore (Restaurer)** : la *plupart* des paramètres sont rétablis aux valeurs par défaut. Ensuite, vous devez reconfigurer le périphérique et les applications, réinstaller toutes les applications qui ne sont pas préinstallées et recréer les événements et les pré-réglages.

Important

Les seuls paramètres enregistrés après la restauration sont les suivants :

- le protocole Boot (DHCP ou statique) ;
- l'adresse IP statique ;
- Routeur par défaut
- Masque de sous-réseau
- les réglages 802.1X.
- Réglages O3C
- Adresse IP du serveur DNS

Factory default (Valeurs par défaut) : *tous* les paramètres sont rétablis aux valeurs par défaut. Réinitialisez ensuite l'adresse IP pour rendre le périphérique accessible.

Remarque

Tous les logiciels des périphériques Axis sont signés numériquement pour garantir que seuls les logiciels vérifiés sont installés sur le périphérique. Cela permet d'accroître le niveau minimal de cybersécurité globale des périphériques Axis. Pour plus d'informations, consultez le livre blanc Axis Edge Vault sur le site axis.com.

AXIS OS upgrade (Mise à niveau d'AXIS OS) : procédez à la mise à niveau vers une nouvelle version d'AXIS OS. Les nouvelles versions peuvent comporter des améliorations de certaines fonctionnalités, des résolutions de bogues et de nouvelles fonctions. Nous vous conseillons de toujours utiliser la version d'AXIS OS la plus récente. Pour télécharger la dernière version, accédez à axis.com/support.

Lors de la mise à niveau, vous avez le choix entre trois options :

- **Standard upgrade (Mise à niveau standard)** : procédez à la mise à niveau vers la nouvelle version d'AXIS OS.
- **Factory default (Valeurs par défaut)** : mettez à niveau et remettez tous les paramètres sur les valeurs par défaut. Si vous choisissez cette option, il est impossible de revenir à la version précédente d'AXIS OS après la mise à niveau.
- **AutoRollback (Restauration automatique)** : mettez à niveau et confirmez la mise à niveau dans la durée définie. Si vous ne confirmez pas, le périphérique revient à la version précédente d'AXIS OS.

AXIS OS rollback (Restauration d'AXIS OS) : revenez à la version d'AXIS OS précédemment installée.

AXIS P3245-LVE-3 License Plate Verifier Kit

L'interface web

dépannage

Ping : Pour vérifier si le périphérique peut atteindre une adresse spécifique, saisissez le nom d'hôte ou l'adresse IP de l'hôte que vous souhaitez pinger et cliquez sur **Start (Démarrer)**. **Vérification des ports** : Pour vérifier la connectivité du périphérique à une adresse IP et à un port TCP/UDP spécifiques, saisissez le nom d'hôte ou l'adresse IP et le numéro de port que vous souhaitez vérifier et cliquez sur **Start (Démarrer)**. **Trace réseau**

Important

Un fichier de suivi réseau peut contenir des informations sensibles comme des certificats ou des mots de passe.

Un fichier de suivi réseau contribue à dépanner les problèmes en enregistrant l'activité sur le réseau. **Trace time (Durée du suivi)** : Sélectionnez la durée du suivi en secondes ou en minutes puis cliquez sur **Télécharger**.

AXIS P3245-LVE-3 License Plate Verifier Kit

Caractéristiques techniques

Caractéristiques techniques

Gamme de produits

AXIS P3245-LV

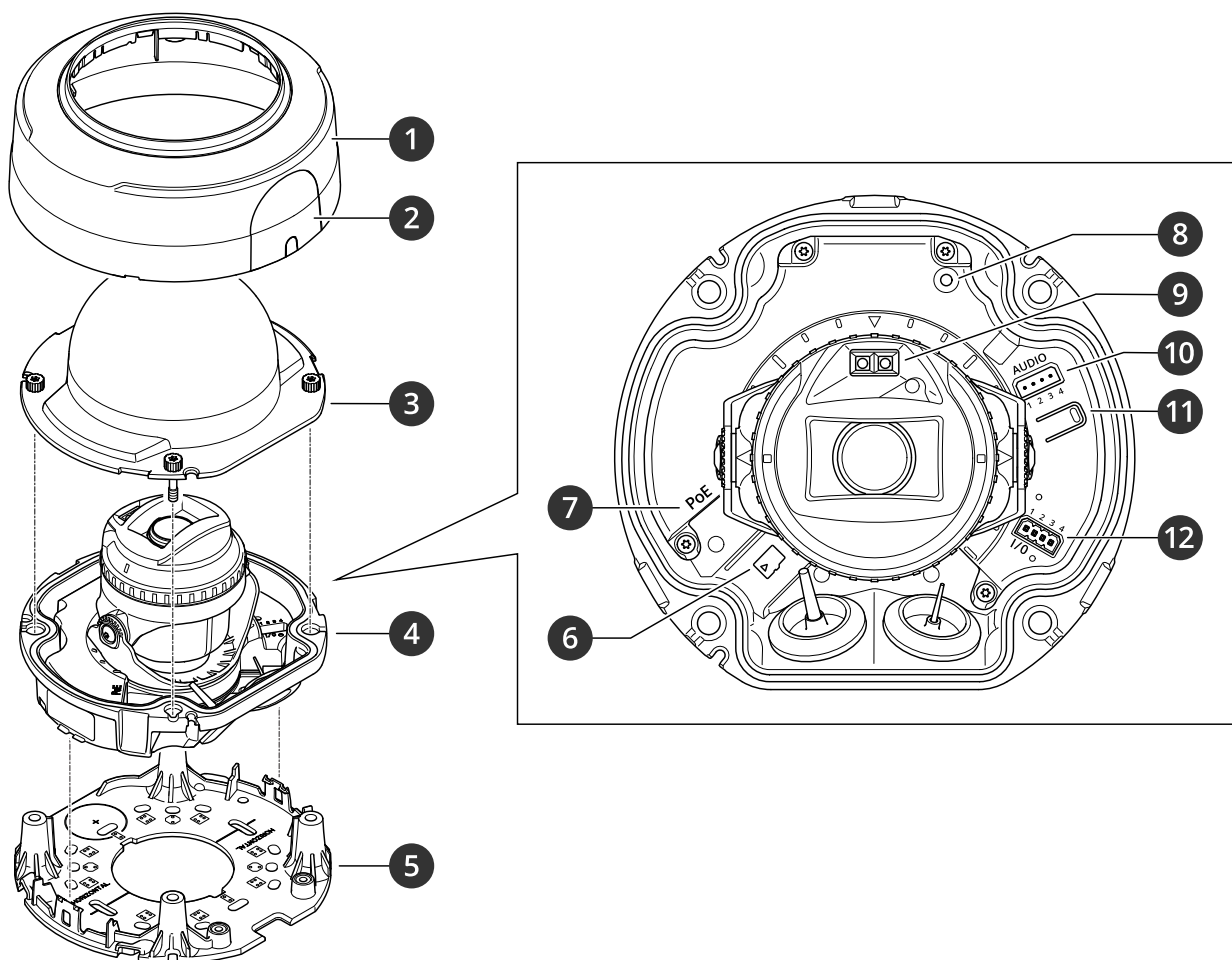

- 1 Capot de dome
- 2 Couvercle
- 3 Dome
- 4 Unit de la caméra
- 5 Support de fixation
- 6 Emplacement pour carte mémoire SD
- 7 Connecteur réseau (PoE)
- 8 Voyant d'état
- 9 IR-LED
- 10 Connecteur audio
- 11 Bouton de commande
- 12 Connecteur E/S

AXIS P3245-LVE 9 mm

AXIS P3245-LVE-3 License Plate Verifier Kit

Caractéristiques techniques

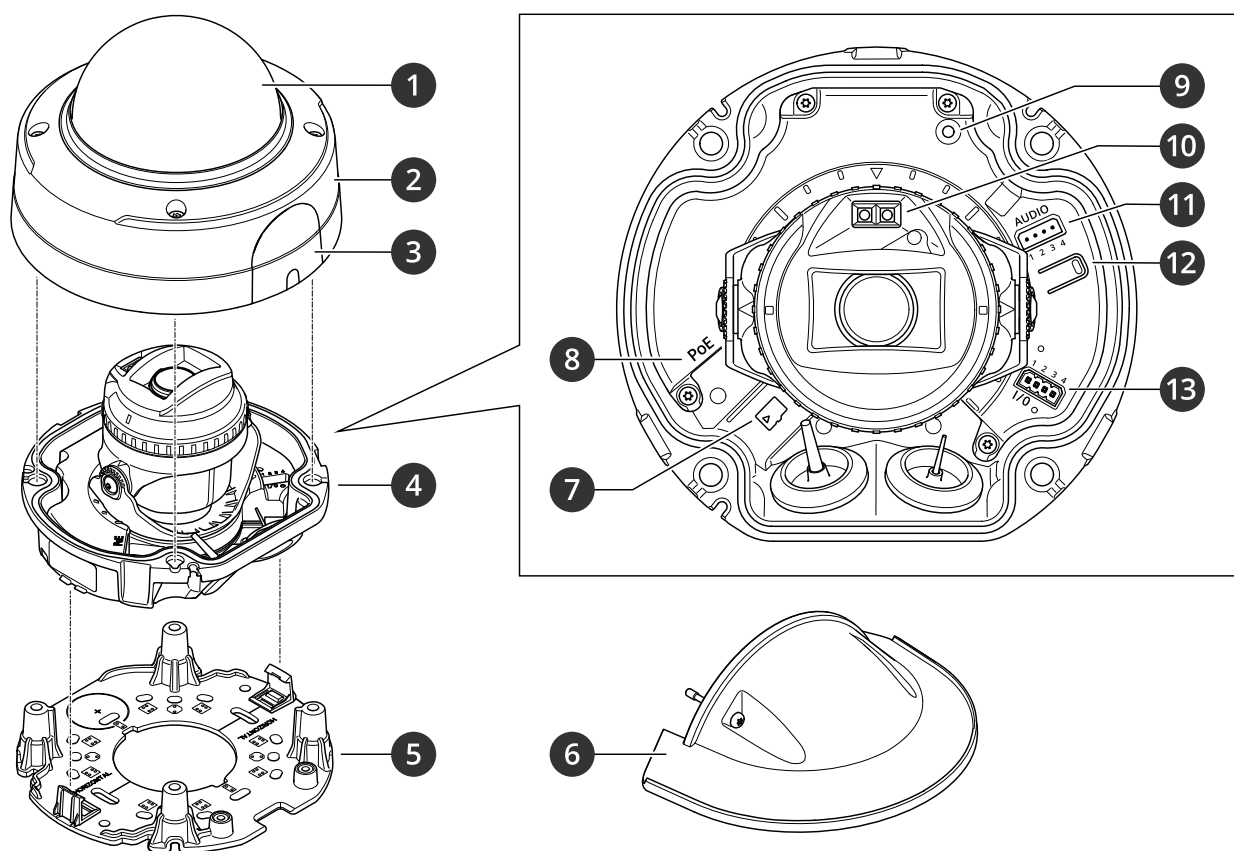

- 1 *Dome*
- 2 *Capot de dome*
- 3 *Couvercle*
- 4 *Unit de la caméra*
- 5 *Support de fixation*
- 6 *Casquette anti-intempéries*
- 7 *Emplacement pour carte mémoire SD*
- 8 *Connecteur réseau (PoE)*
- 9 *Voyant d'état*
- 10 *IR-LED*
- 11 *Connecteur audio*
- 12 *Bouton de commande*
- 13 *Connecteur E/S*

AXIS P3245-LVE 22 mm

AXIS P3245-LVE-3 License Plate Verifier Kit

Caractéristiques techniques

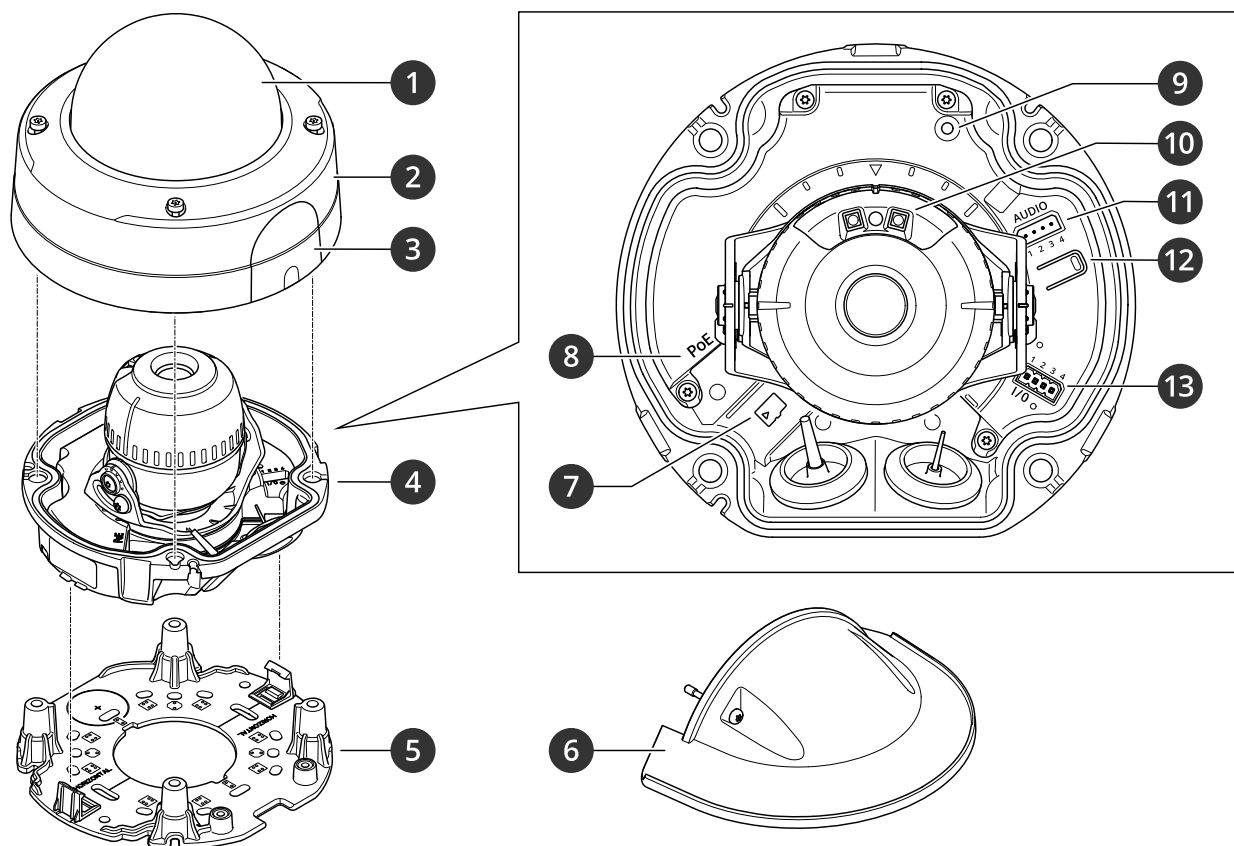

- 1 Dome
- 2 Capot de dome
- 3 Couvercle
- 4 Unit de la caméra
- 5 Support de fixation
- 6 Casquette anti-intempéries
- 7 Emplacement pour carte mémoire SD
- 8 Connecteur réseau (PoE)
- 9 Voyant d'état
- 10 IR-LED
- 11 Connecteur audio
- 12 Bouton de commande
- 13 Connecteur E/S

Voyants DEL

DEL d'état	Indication
Éteint	Branchement et fonctionnement normal.
Vert	Vert et fixe pendant 10 secondes pour indiquer un fonctionnement normal après le démarrage.
Orange	Fixe pendant le démarrage. Clignote pendant les mises à niveau du logiciel du périphérique ou le rétablissement des valeurs par défaut configurées en usine.
Orange / Rouge	Clignote en orange/rouge en cas d'indisponibilité ou de perte de la connexion réseau.

AXIS P3245-LVE-3 License Plate Verifier Kit

Caractéristiques techniques

Emplacement pour carte SD

AVIS

- Risque de dommages à la carte SD. N'utilisez pas d'outils tranchants ou d'objets métalliques pour insérer ou retirer la carte SD, et ne forcez pas lors son insertion ou de son retrait. Utilisez vos doigts pour insérer et retirer la carte.
- Risque de perte de données et d'enregistrements corrompus. Démontez la carte SD de l'interface web du périphérique avant de la retirer. Ne retirez pas la carte SD lorsque le produit est en fonctionnement.

Ce périphérique est compatible avec les cartes microSD/microSDHC/microSDXC.

Pour des recommandations sur les cartes SD, rendez-vous sur axis.com.



Les logos microSD, microSDHC et microSDXC sont des marques commerciales de SD-3C LLC. microSD, microSDHC, microSDXC sont des marques commerciales ou des marques déposées de SD-3C, LLC aux États-Unis et dans d'autres pays.

Boutons

Bouton de commande

Le bouton de commande permet de réaliser les opérations suivantes :

- Réinitialisation du produit aux paramètres d'usine par défaut. Cf. *Réinitialiser les paramètres par défaut à la page 76.*

Connecteurs

Connecteur réseau

Connecteur Ethernet RJ45 avec alimentation par Ethernet (PoE).

Connecteur audio

Bloc terminal à 4 broches pour l'entrée et la sortie audio.

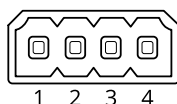

Fonction	Broche	Remarques
GND	1	Terre
Alimentation en boucle	2	12 V pour source externe
Entrée micro/ligne	3	Microphone (analogique ou numérique) ou entrée de ligne (mono). Une polarisation de microphone de 5 V est disponible.
Line out	4	Sortie audio de niveau de ligne (mono). Peut être connectée à un système de sonorisation (PA) ou à un haut-parleur actif avec amplificateur intégré.

Connecteur E/S

Utilisez le connecteur d'E/S avec des périphériques externes, associés aux applications telles que la détection de mouvement, le déclenchement d'événements et les notifications d'alarme. En plus du point de référence 0 V CC et de l'alimentation (sortie 12 V CC), le connecteur d'E/S fournit une interface aux éléments suivants :

AXIS P3245-LVE-3 License Plate Verifier Kit

Caractéristiques techniques

Entrée numérique – Pour connecter des dispositifs pouvant passer d'un circuit ouvert à un circuit fermé, par exemple capteurs infrarouge passifs, contacts de porte/fenêtre et détecteurs de bris de verre.

Entrée supervisée – Permet la détection de sabotage sur une entrée numérique.

Sortie numérique – Permet de connecter des dispositifs externes, comme des relais ou des voyants. Les périphériques connectés peuvent être activés par l'interface de programmation VAPIX®, via un événement ou à partir de l'interface web du périphérique.

Bloc terminal à 4 broches

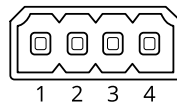

Fonction	Broche	Remarques	Caractéristiques techniques
Masse CC	1		0 V CC
Sortie CC	2	Cette broche peut également servir à l'alimentation de matériel auxiliaire. Remarque : cette broche ne peut être utilisée que comme sortie d'alimentation.	12 V CC Charge maximale = 25 mA
Entrée numérique ou entrée supervisée	3	Connectez-la à la broche 1 pour l'activer ou laissez-la flotter (déconnectée) pour la désactiver. Pour utiliser une entrée supervisée, installez des résistances de fin de ligne. Consultez le schéma de connexion pour plus d'informations sur la connexion des résistances.	0 à 30 V CC max.
Sortie numérique	4	Connexion interne à la broche 1 (terre CC) en cas d'activation, et flottante (déconnectée) en cas de désactivation. En cas d'utilisation avec une charge inductive, par exemple un relais, connectez une diode en parallèle à la charge pour assurer la protection contre les transitoires de tension.	0 à 30 V CC max., drain ouvert, 100 mA

Exemple:

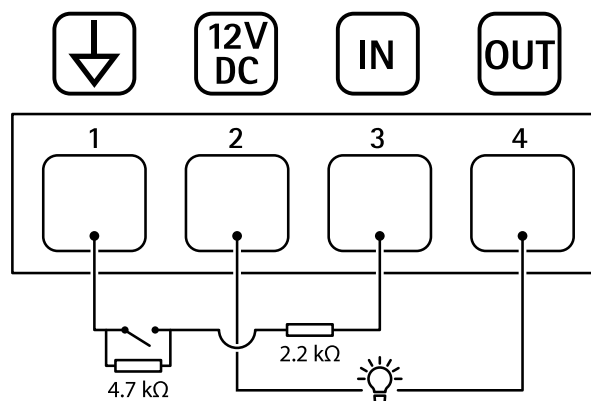

- 1 Masse CC
- 2 Sortie CC 12 V, maxi. 25 mA
- 3 Entrée supervisée
- 4 Sortie numérique

AXIS P3245-LVE-3 License Plate Verifier Kit

Recherche de panne

Recherche de panne

Les véhicules inconnus sont reconnus comme acceptés

Si l'application laisse entrer des véhicules dont les plaques d'immatriculation n'apparaissent pas dans la liste d'autorisation, il est probable que l'application autorise les plaques différant d'un caractère.

Par exemple, si AXI S1234 figure dans la liste autorisée, l'application accepte AXI S1234.

De même, si AXIS 1234 est dans la liste d'autorisation, l'application accepte AXI 1234. Allez à *Paramètres supplémentaires à la page 15* pour définir les caractères autorisés.

La connexion entre l'application et le contrôleur ou le module relais ne fonctionne pas

Assurez-vous que le contrôleur ou le module de relais autorise le trafic de données via HTTP. Pour savoir comment changer ce paramètre, consultez le manuel d'utilisation du dispositif correspondant.

Pour les utilisateurs de AXIS Camera Station

Configurer AXIS License Plate Verifier

Lorsqu'un périphérique est configuré avec AXIS License Plate Verifier, il est considéré comme une source de données externe dans le système de gestion vidéo. Vous pouvez connecter une vue à la source de données, rechercher les plaques d'immatriculation capturées par le périphérique et afficher l'image associée.

Problèmes techniques, indications et solutions

Si vous ne trouvez pas les informations dont vous avez besoin ici, consultez la section consacrée au dépannage sur la page axis.com/support.

Problèmes de mise à niveau d'AXIS OS

Échec de la mise à niveau d'AXIS OS	En cas d'échec de la mise à niveau, le périphérique recharge la version précédente. Le problème provient généralement du chargement d'un fichier AXIS OS incorrect. Vérifiez que le nom du fichier AXIS OS correspond à votre périphérique, puis réessayez.
Problèmes survenant après la mise à niveau d'AXIS OS	Si vous rencontrez des problèmes après la mise à niveau, revenez à la version installée précédemment à partir de la page Maintenance .

Problème de configuration de l'adresse IP

Le périphérique se trouve sur un sous-réseau différent.	Si l'adresse IP du périphérique et l'adresse IP de l'ordinateur utilisé pour accéder au périphérique se trouvent sur des sous-réseaux différents, vous ne pourrez pas configurer l'adresse IP. Contactez votre administrateur réseau pour obtenir une adresse IP.
L'adresse IP est utilisée par un autre périphérique.	Déconnectez le périphérique Axis du réseau. Exécutez la commande ping (dans la fenêtre de commande/DOS, saisissez ping et l'adresse IP du périphérique) : <ul style="list-style-type: none">• Si vous recevez : Répondre à partir de <adresse IP>: bytes (octets)=32; time (temps)=10... , cela peut signifier que l'adresse IP est déjà utilisée par un autre périphérique sur le réseau. Obtenez une nouvelle adresse IP auprès de l'administrateur réseau, puis réinstallez le périphérique.• Si vous recevez : Request timed out, cela signifie que l'adresse IP est disponible pour une utilisation avec le périphérique Axis. Vérifiez tous les câbles et réinstallez le périphérique.
Conflit d'adresse IP possible avec un autre périphérique sur le même sous-réseau	L'adresse IP statique du périphérique Axis est utilisée avant la configuration d'une adresse dynamique par le serveur DHCP. Cela signifie que des problèmes d'accès au périphérique sont possibles si un autre périphérique utilise la même adresse IP statique par défaut.

AXIS P3245-LVE-3 License Plate Verifier Kit

Recherche de panne

Impossible d'accéder au périphérique à partir d'un navigateur Web

Connexion impossible	Lorsque HTTPS est activé, assurez-vous que le protocole correct (HTTP ou HTTPS) est utilisé lorsque vous tentez de vous connecter. Il est possible que vous deviez saisir manuellement <code>http</code> ou <code>https</code> dans la barre d'adresse du navigateur. Si vous perdez le mot de passe pour le compte root d'utilisateur, les paramètres d'usine par défaut du périphérique devront être rétablis. Cf. <i>Réinitialiser les paramètres par défaut à la page 76.</i>
L'adresse IP a été modifiée par DHCP.	Les adresses IP obtenues auprès d'un serveur DHCP sont dynamiques et peuvent changer. Si l'adresse IP a été modifiée, utilisez AXIS IP Utility ou AXIS Device Manager pour trouver le périphérique sur le réseau. Identifiez le périphérique à partir de son numéro de modèle ou de série ou de son nom DNS (si le nom a été configuré). Si nécessaire, une adresse IP statique peut être attribuée manuellement. Pour plus d'instructions, consultez la page axis.com/support .
Erreur de certification avec IEEE 802.1X	Pour que l'authentification fonctionne correctement, la date et l'heure du périphérique Axis doivent être synchronisées avec un serveur NTP. Accédez à System > Date and time (Système > Date et heure) .

Le périphérique est accessible localement, mais pas en externe.

Pour accéder au périphérique en externe, nous vous recommandons d'utiliser l'une des applications pour Windows® suivantes :

- AXIS Camera Station Edge : application gratuite, idéale pour les petits systèmes ayant des besoins de surveillance de base.
- AXIS Camera Station 5 : version d'essai gratuite de 30 jours, application idéale pour les systèmes de petite taille et de taille moyenne.
- AXIS Camera Station Pro : version d'essai gratuite de 90 jours, application idéale pour les systèmes de petite taille et de taille moyenne.

Pour obtenir des instructions et des téléchargements, accédez à axis.com/vms.

Problèmes de flux

La multidiffusion H.264 est accessible aux clients locaux uniquement.	Vérifiez si votre routeur prend en charge la multidiffusion ou si vous devez configurer les paramètres du routeur entre le client et le périphérique. Vous devrez peut-être augmenter la valeur TTL (Durée de vie).
Aucune multidiffusion H.264 ne s'affiche sur le client.	Vérifiez auprès de votre administrateur réseau que les adresses de multidiffusion utilisées par le périphérique Axis sont valides pour votre réseau. Vérifiez auprès de votre administrateur réseau qu'aucun pare-feu n'empêche le visionnage.
Le rendu des images H.264 est médiocre.	Utilisez toujours le pilote de carte graphique le plus récent. Vous pouvez généralement télécharger les pilotes les plus récents sur le site Web du fabricant.
La saturation des couleurs est différente en H.264 et en Motion JPEG.	Modifiez les paramètres de votre carte graphique. Pour plus d'informations, consultez la documentation de la carte graphique.
La fréquence d'image est inférieure à la valeur attendue.	<ul style="list-style-type: none">• Cf. <i>Facteurs ayant un impact sur la performance à la page 77.</i>• Réduisez le nombre d'applications exécutées sur l'ordinateur client.• Limitez le nombre d'utilisateurs simultanés.• Vérifiez auprès de votre administrateur réseau que la bande passante disponible est suffisante.• Réduisez la résolution d'image.• Connectez-vous à l'interface web du périphérique et définissez un mode de capture donnant la priorité à la fréquence d'image. Le passage à un mode de capture donnant la priorité à la fréquence d'images peut réduire la résolution maximale selon le périphérique utilisé et les modes de capture disponibles.
Impossible de sélectionner l'encodage H.265 dans la vidéo en direct.	Les navigateurs Web ne prennent pas en charge le décodage H.265. Utilisez un système de gestion vidéo ou une application prenant en charge l'encodage H.265.

AXIS P3245-LVE-3 License Plate Verifier Kit

Recherche de panne

Connexion impossible via le port 8883 avec MQTT sur SSL

Le pare-feu bloque le trafic via le port 8883, car ce dernier est considéré comme non sécurisé.

Dans certains cas, le serveur/courtier ne fournit pas de port spécifique pour la communication MQTT. Il peut toujours être possible d'utiliser MQTT sur un port qui sert normalement pour le trafic HTTP/HTTPS.

- Si le serveur/courtier prend en charge WebSocket/WebSocket Secure (WS/WSS), généralement sur le port 443, utilisez plutôt ce protocole. Vérifiez auprès du fournisseur de serveur/courtier si WS/WSS est pris en charge, ainsi que le port et le chemin d'accès de la base à utiliser.
- Si le serveur/courtier prend en charge ALPN, l'utilisation de MQTT peut être négociée sur un port ouvert, tel que 443. Vérifiez auprès de votre fournisseur de serveur/courtier si le protocole ALPN est pris en charge et quels sont le protocole et le port ALPN à utiliser.

Réinitialiser les paramètres par défaut

⚠ AVERTISSEMENT

 Ce produit est susceptible d'émettre un rayonnement optique dangereux. Cela peut être nocif pour les yeux. Ne regardez jamais directement la lampe en fonctionnement.

Important

La restauration des paramètres par défaut doit être effectuée avec prudence. Cette opération restaure tous les paramètres par défaut, y compris l'adresse IP.

Pour réinitialiser l'appareil aux paramètres d'usine par défaut :

1. Déconnectez l'alimentation de l'appareil.
2. Remettez le produit sous tension en maintenant le bouton de commande enfoncé. Cf. *Gamme de produits à la page 69*.
3. Maintenez le bouton de commande enfoncé pendant 15-30 secondes, jusqu'à ce que le voyant d'état à LED passe à l'orange et clignote.
4. Relâchez le bouton de commande. Le processus est terminé lorsque le voyant d'état à LED passe au vert. Si aucun serveur DHCP n'est disponible sur le réseau, l'adresse IP du périphérique est définie par défaut sur l'une des valeurs suivantes :
 - Périphériques dotés d'AXIS OS 12.0 ou d'une version ultérieure : Obtenu à partir du sous-réseau de l'adresse lien-local (169.254.0.0/16)
 - Périphériques équipés d'AXIS OS 11.11 ou d'une version antérieure : 192.168.0.90/24
5. Utilisez les logiciels d'installation et de gestion pour attribuer une adresse IP, configurer le mot de passe et accéder au périphérique.

Les logiciels d'installation et de gestion sont disponibles sur les pages d'assistance du site axis.com/support.

Vous pouvez également rétablir les paramètres d'usine par défaut via l'interface web du périphérique. Accédez à **Maintenance > Factory default (Valeurs par défaut)** et cliquez sur **Default (Par défaut)**.

Mettre à niveau AXIS OS

Important

- Les paramètres préconfigurés et personnalisés sont enregistrés lors de la mise à niveau du logiciel du périphérique (à condition qu'il s'agisse de fonctions disponibles dans le nouvel AXIS OS), mais Axis Communications AB n'offre aucune garantie à ce sujet.
- Assurez-vous que le périphérique reste connecté à la source d'alimentation pendant toute la durée du processus de mise à niveau.

AXIS P3245-LVE-3 License Plate Verifier Kit

Recherche de panne

Remarque

La mise à niveau vers la dernière version d'AXIS OS de la piste active permet au périphérique de bénéficier des dernières fonctionnalités disponibles. Lisez toujours les consignes de mise à niveau et les notes de version disponibles avec chaque nouvelle version avant de procéder à la mise à niveau. Pour obtenir la dernière version d'AXIS OS et les notes de version, rendez-vous sur axis.com/support/device-software.

1. Téléchargez le fichier AXIS OS sur votre ordinateur. Celui-ci est disponible gratuitement sur axis.com/support/device-software.
2. Connectez-vous au périphérique en tant qu'administrateur.
3. Accédez à **Maintenance > AXIS OS upgrade (Mise à niveau d'AXIS OS)** et cliquez sur **Upgrade (Mettre à niveau)**.

Une fois la mise à niveau terminée, le produit redémarre automatiquement.

Vous pouvez utiliser AXIS Device Manager pour mettre à niveau plusieurs périphériques en même temps. Pour en savoir plus, consultez axis.com/products/axis-device-manager.

Facteurs ayant un impact sur la performance

Lors de la configuration de votre système, il est important de tenir compte de l'impact de certains réglages et situations sur la performance. Certains facteurs ont un impact sur la quantité de bande passante (débit binaire) requise, sur la fréquence d'image ou sur les deux. Si la charge de l'unité centrale atteint son niveau maximum, la fréquence d'image sera également affectée.

Les principaux facteurs à prendre en compte sont les suivants :

- Une résolution d'image élevée ou un niveau de compression réduit génère davantage de données dans les images, ce qui a un impact sur la bande passante.
- La rotation de l'image dans l'interface graphique peut augmenter la charge de l'UC du produit.
- L'accès par un grand nombre de clients Motion JPEG ou unicast H.264/H.265/AV1 affecte la bande passante.
- L'affichage simultané de flux différents (résolution, compression) par des clients différents affecte la fréquence d'image et la bande passante.

Dans la mesure du possible, utilisez des flux identiques pour maintenir une fréquence d'image élevée. Vous pouvez utiliser des profils de flux pour vous assurer que les flux sont identiques.

- L'accès simultané à des flux de données vidéo avec différents codecs affecte à la fois la fréquence d'image et la bande passante. Pour des performances optimales, utilisez des flux avec le même codec.
- Une utilisation intensive des paramètres d'événements affecte la charge de l'unité centrale du produit qui, à son tour, affecte la fréquence d'image.
- L'utilisation du protocole HTTPS peut réduire la fréquence d'image, notamment dans le cas d'un flux vidéo Motion JPEG.
- Une utilisation intensive du réseau en raison de l'inadéquation des infrastructures affecte la bande passante.
- L'affichage sur des ordinateurs clients peu performants nuit à la performance perçue et affecte la fréquence d'image.
- L'exécution simultanée de plusieurs applications de la plateforme d'applications AXIS Camera (ACAP) peut affecter la fréquence d'image et les performances globales.

