

# AXIS P4705-PLVE Panoramic Camera

Table des matières

Installation .....	4
Mode aperçu .....	4
MISE EN ROUTE .....	5
Trouver le périphérique sur le réseau .....	5
Prise en charge navigateur.....	5
Ouvrir l'interface web du périphérique.....	5
Créer un compte administrateur .....	5
Mots de passe sécurisés .....	6
Vérifiez que personne n'a saboté le logiciel du dispositif.....	6
Vue d'ensemble de l'interface web .....	6
Configurer votre périphérique.....	7
Paramètres de base .....	7
Régler l'image.....	7
Mettre à niveau la caméra.....	7
Régler le zoom et la mise au point.....	7
Sélectionner le mode d'exposition .....	8
Bénéficier de l'illuminateur IR dans des conditions de faible luminosité avec le mode nocturne .....	8
Optimiser l'éclairage IR .....	8
Réduire le bruit dans des conditions de faible luminosité .....	8
Réduire le flou de mouvement dans les conditions de faible luminosité .....	9
Gérer les scènes avec un fort contre-jour .....	9
Surveiller les zones longues et étroites.....	10
Vérifier la résolution en pixels.....	10
Masquer des parties de l'image avec des masques de confidentialité.....	11
Afficher une incrustation d'image.....	11
Afficher une incrustation de texte .....	11
Afficher et enregistrer la vidéo.....	11
Réduire la bande passante et le stockage .....	12
Configurer le stockage réseau .....	12
Enregistrer et regarder la vidéo .....	12
Définir des règles pour les événements .....	13
Enregistrer une vidéo lorsque la caméra détecte un objet.....	13
Enregistrer une vidéo lorsque la caméra détecte des bruits forts .....	13
Enregistrer une vidéo lorsque la caméra détecte un impact .....	14
Déclencher une notification en cas de sabotage de l'objectif de la caméra.....	14
Déclencher une notification lors de l'ouverture de l'enceinte .....	15
Audio.....	16
Ajouter de l'audio à votre enregistrement.....	16
Connexion à un haut-parleur réseau.....	16
Connectez-vous à une sirène-stroboscope.....	16
L'interface web.....	17
En savoir plus.....	18
Modes de capture.....	18
.....	18
Mise au point à distance et zoom.....	19
Masques de confidentialité .....	19
Incrustations .....	19
Diffusion et stockage.....	19
Formats de compression vidéo .....	19
Quel est le lien entre les paramètres d'image, de flux et de profil de flux ?.....	20
Commande du débit binaire.....	20
Technologie Edge-to-edge.....	22
Appairage réseau.....	22

Analyses et applis.....	22
AXIS Object Analytics.....	22
Visualisation des métadonnées.....	22
Cybersécurité.....	22
Système d'exploitation signé.....	22
Démarrage sécurisé.....	23
Axis Edge Vault .....	23
Module TPM.....	23
Vidéo signée .....	23
Caractéristiques techniques .....	24
Gamme de produits .....	24
Voyants DEL.....	24
Emplacement pour carte SD .....	24
Boutons .....	25
Bouton de commande .....	25
Connecteurs .....	25
Connecteur réseau.....	25
Connecteur audio .....	25
Recherche de panne.....	26
Réinitialiser les paramètres à leurs valeurs par défaut .....	26
Options d'AXIS OS .....	26
Vérifier la version actuelle d'AXIS OS.....	26
Mettre à niveau AXIS OS.....	27
Problèmes techniques et solutions possibles.....	27
.....	30
Facteurs ayant un impact sur la performance .....	30
Contacter l'assistance.....	31

## Installation



Pour regarder cette vidéo, accédez à la version Web de ce document.

## Mode aperçu

Ce mode est idéal pour les installateurs au moment de régler la vue de la caméra pendant l'installation. Aucune connexion n'est requise pour accéder à la vue de la caméra en mode aperçu. Il n'est disponible que dans la configuration d'usine pour une durée limitée à partir de la mise sous tension de l'appareil.



Pour regarder cette vidéo, accédez à la version Web de ce document.

*Cette vidéo démontre comment utiliser le mode aperçu.*

## MISE EN ROUTE

### Trouver le périphérique sur le réseau

Pour trouver les périphériques Axis présents sur le réseau et leur assigner des adresses IP sous Windows®, utilisez AXIS IP Utility ou AXIS Device Manager. Ces applications sont gratuites et peuvent être téléchargées via [axis.com/support](http://axis.com/support).

Pour plus d'informations sur la détection et l'assignation d'adresses IP, accédez à *Comment assigner une adresse IP et accéder à votre périphérique*.

### Prise en charge navigateur

Vous pouvez utiliser le périphérique avec les navigateurs suivants :

	Chrome™	Edge™	Firefox®	Safari®
Windows®	✓	✓	*	*
macOS®	✓	✓	*	*
Linux®	✓	✓	*	*
Autres systèmes d'exploitation	*	*	*	*

✓ : Recommandé

\* : Pris en charge avec limitations

### Ouvrir l'interface web du périphérique

- Ouvrez un navigateur et saisissez l'adresse IP ou le nom d'hôte du périphérique Axis. Si vous ne connaissez pas l'adresse IP, veuillez utiliser AXIS IP Utility ou AXIS Device Manager pour trouver le dispositif sur le réseau.
- Saisissez le nom d'utilisateur et le mot de passe. Si vous accédez pour la première fois au périphérique, vous devez créer un compte administrateur. Cf. *Créer un compte administrateur, on page 5*.

Pour obtenir une description de toutes les fonctionnalités et de tous les paramètres de l'interface web des dispositifs équipés d'AXIS OS, veuillez consulter l'*aide sur l'interface web d'AXIS OS*.

### Créer un compte administrateur

La première fois que vous vous connectez à votre périphérique, vous devez créer un compte administrateur.

- Saisissez un nom d'utilisateur.
- Entrez un mot de passe. Cf. *Mots de passe sécurisés, on page 6*.
- Saisissez à nouveau le mot de passe.
- Acceptez le contrat de licence.
- Cliquez sur **Ajouter un compte**.

#### Important

Le périphérique n'a pas de compte par défaut. Si vous perdez le mot de passe de votre compte administrateur, vous devez réinitialiser le périphérique. Cf. *Réinitialiser les paramètres à leurs valeurs par défaut, on page 26*.

## Mots de passe sécurisés

### Important

Utilisez HTTPS (activé par défaut) pour définir votre mot de passe ou d'autres configurations sensibles sur le réseau. HTTPS permet des connexions réseau sécurisées et cryptées, protégeant ainsi les données sensibles, telles que les mots de passe.

Le mot de passe de l'appareil est la principale protection de vos données et services. Les périphériques Axis n'imposent pas de stratégie de mot de passe, car ils peuvent être utilisés dans différents types d'installations.

Pour protéger vos données, nous vous recommandons vivement de respecter les consignes suivantes :

- Utilisez un mot de passe comportant au moins 8 caractères, de préférence créé par un générateur de mot de passe.
- Prenez garde à ce que le mot de passe ne soit dévoilé à personne.
- Changez le mot de passe à intervalles réguliers, au moins une fois par an.

### Vérifiez que personne n'a saboté le logiciel du dispositif.

Pour vous assurer que le périphérique dispose de son système AXIS OS d'origine ou pour prendre le contrôle total du périphérique après une attaque de sécurité :

1. Réinitialisez les paramètres par défaut. Cf. *Réinitialiser les paramètres à leurs valeurs par défaut, on page 26.*  
Après la réinitialisation, le démarrage sécurisé garantit l'état du périphérique.
2. Configurez et installez le périphérique.

### Vue d'ensemble de l'interface web

Cette vidéo vous donne un aperçu de l'interface web du périphérique.



*Interface Web des périphériques Axis*

## Configurer votre périphérique

### Paramètres de base

#### Définir la fréquence de la ligne d'alimentation

1. Allez à **Video > Installation > Power line frequency** (Vidéo > Installation > Fréquence de la ligne d'alimentation).
2. Sélectionnez une fréquence de la ligne d'alimentation et cliquez sur **Save and restart** (Enregistrer et redémarrer).

#### Définir le mode de capture

1. Accédez à **Vidéo > Installation > Mode de capture**.
2. Cliquez sur **Change (Modifier)**.
3. Sélectionnez un mode de capture et cliquez sur **Enregistrer et redémarrer**.  
Voir aussi *Modes de capture*, on page 18.

#### Définir l'orientation



1. Accédez à **Video > Installation > Rotate** (Vidéo > Installation > Pivoter).
2. Sélectionnez 0, 90, 180 ou 270 degrés.  
Voir aussi *Surveiller les zones longues et étroites*, on page 10.

### Régler l'image

Cette section fournit des instructions sur la configuration de votre périphérique. Pour en savoir plus sur certaines fonctions, accédez à *En savoir plus*, on page 18.

#### Mettre à niveau la caméra

Pour ajuster la vue par rapport à une zone de référence ou à un objet, utilisez la grille de niveau avec un ajustement mécanique de la caméra.

1. Allez à **Video (Vidéo) > Image (Image) >** et cliquez sur .
2. Cliquez sur  pour afficher la grille de niveau.
3. Ajustez la caméra mécaniquement jusqu'à ce que la position de la zone de référence ou de l'objet soit alignée sur la grille de niveau.

#### Régler le zoom et la mise au point

Pour régler le zoom :

1. Allez à **Vidéo > Installation** et réglez le curseur de zoom.

Pour régler la mise au point :

1. Cliquez sur  pour afficher la zone de mise au point automatique.
2. Ajustez la zone de mise au point automatique pour couvrir la partie de l'image que vous souhaitez mettre au point.  
Si vous ne sélectionnez pas une zone de mise au point automatique, la caméra effectue la mise au point sur la totalité de la scène. Nous vous conseillons d'effectuer la mise au point sur un objet statique.
3. Cliquez sur **Autofocus (Mise au point automatique)**.
4. Pour ajuster la mise au point, réglez le curseur de mise au point.

## Sélectionner le mode d'exposition

Pour améliorer la qualité d'image pour des scènes de surveillance spécifiques, utilisez des modes d'exposition. Les modes d'exposition vous permettent de contrôler l'ouverture, la vitesse d'obturation et le gain. Accédez à **Video > Image > Exposure (Vidéo > Image > Exposition)** et sélectionnez l'un des modes d'exposition suivants :

- Dans la plupart des cas, sélectionnez le mode d'exposition **Automatic (Automatique)**.
- Pour les environnements avec des éclairages artificiels, par exemple un éclairage fluorescent, sélectionnez **Flicker-free (Sans clignotement)**. Sélectionnez la même fréquence que la fréquence de la ligne d'alimentation.
- Pour les environnements avec des éclairages artificiels et vifs, par exemple des éclairages fluorescents en extérieur de nuit ou le soleil pendant la journée, sélectionnez **Flicker-reduced (Clignotement réduit)**. Sélectionnez la même fréquence que la fréquence de la ligne d'alimentation.
- Pour verrouiller les paramètres d'exposition actuels, sélectionnez **Hold current (Conserver les paramètres actuels)**.

## Bénéficier de l'illuminateur IR dans des conditions de faible luminosité avec le mode nocturne

Votre caméra utilise la lumière visible pour générer des images en couleur pendant la journée. Mais lorsque la lumière visible diminue, les images en couleur deviennent moins lumineuses et claires. Si vous basculez en mode nocturne lorsque cela se produit, la caméra utilise à la fois la lumière visible et la lumière infrarouge proche pour fournir des images noir et blanc lumineuses et détaillées. Vous pouvez configurer la caméra pour qu'elle bascule en mode nocturne automatiquement.

1. Accédez à **Video > Image > Day-night mode (Vidéo > Image > Mode jour et nuit)** et assurez-vous que **IR cut filter (Masque IR)** est défini sur **Auto**.
2. Pour définir le niveau d'éclairage auquel la caméra bascule en mode nocturne, déplacez le curseur **Threshold (Seuil)** vers **Bright (Clair)** ou **Dark (Foncé)**.
3. Pour utiliser l'illuminateur IR intégré lorsque la caméra est en mode nocturne, activez **Autoriser l'éclairage** et **Synchroniser l'éclairage IR**.

### Remarque

Si vous définissez le commutateur pour que le mode nocturne s'active dans des conditions de plus grande clarté, l'image reste plus nette car il y a moins de bruit de faible luminosité. Si vous définissez le commutateur sur des conditions de plus grande obscurité, les couleurs de l'image sont conservées plus longtemps, mais il y a davantage de flou dans l'image en raison du bruit de faible luminosité.

## Optimiser l'éclairage IR

En fonction de l'environnement d'installation et des conditions autour de la caméra, par exemple des sources lumineuses externes dans la scène, vous pouvez parfois améliorer la qualité de l'image en réglant manuellement l'intensité des LED. Si vous avez des problèmes avec les reflets produits par les LED, vous pouvez essayer d'en réduire l'intensité.

1. Accédez à **Video > Image > Day-night mode (Mode jour-nuit)**.
2. Activez **Allow illumination (Autoriser l'éclairage)**.
3. Cliquez sur  dans la vidéo en direct et sélectionnez **Manual (Manuel)**.
4. Réglez l'intensité.

## Réduire le bruit dans des conditions de faible luminosité

Pour réduire le bruit dans des conditions de faible luminosité, vous pouvez ajuster les paramètres suivants :

- Ajustez le compromis entre le bruit et le flou de mouvement. Accédez à **Video > Image > Exposure (Vidéo > Image > Exposition)** et déplacez le curseur **Blur-noise trade-off (Compromis flou-bruit)** vers **Low noise (Bruit faible)**.

- Réglez le mode d'exposition sur Automatique.

**Remarque**

Une valeur maximale d'obturateur élevée peut générer des flous de mouvement.

- Pour ralentir la vitesse d'obturation, réglez Obturateur max. sur la valeur la plus élevée possible.

**Remarque**

Lorsque vous réduisez le gain maximal, l'image peut devenir plus sombre.

- Définissez le gain maximal sur une valeur inférieure.
- S'il existe un curseur Aperture (Ouverture), déplacez-le vers Open (Ouvert).
- Réduisez la netteté dans l'image sous Vidéo > Image > Apparence.

### Réduire le flou de mouvement dans les conditions de faible luminosité

Pour réduire le flou de mouvement dans les conditions de faible luminosité, réglez un ou plusieurs des paramètres suivants dans Vidéo > Image > Exposition (Vidéo > Image > Exposition) :

**Remarque**

Lorsque vous augmentez le gain, le bruit de l'image augmente également.

- Réglez Max shutter (Exposition max) sur une durée plus courte et Max gain (Gain max) sur une valeur plus élevée.

Si vous rencontrez encore des problèmes avec le flou de mouvement :

- Augmentez le niveau d'illumination dans la scène.
- Montez la caméra de sorte que les objets se déplacent vers elle ou s'éloignent d'elle plutôt d'aller sur les côtés.

### Gérer les scènes avec un fort contre-jour

La plage dynamique est la différence des niveaux d'illumination dans une image. Dans certains cas, la différence entre les zones les plus sombres et les plus éclairées peut être significative. Le résultat est souvent une image où les zones sombres ou éclairées sont visibles. La plage dynamique étendue (WDR) rend visibles les zones éclairées et sombres dans l'image.



*Image sans WDR.*



*Image avec WDR.*

## Remarque

- La fonction WDR peut provoquer des artefacts dans l'image.
  - La fonction WDR n'est peut-être pas disponible pour tous les modes de capture.
1. Accédez à **Video > Image > Wide dynamic range (Vidéo > Image > Plage dynamique étendue)**.
  2. Activez WDR.
  3. Utilisez le curseur **Local contrast (Contraste local)** pour ajuster le niveau de WDR.
  4. Utilisez le curseur **Tone mapping (Mappage ton local)** pour ajuster le niveau de WDR.
  5. Si vous rencontrez encore des problèmes, accédez à **Exposure (Exposition)** et ajustez **Exposure zone (Zone d'exposition)** pour couvrir le domaine d'intérêt.

Découvrez-en plus sur la fonction WDR et son utilisation à l'adresse [axis.com/web-articles/wdr](https://axis.com/web-articles/wdr).

## Surveiller les zones longues et étroites

Utilisez le format Corridor pour mieux exploiter le champ de vision complet dans une zone longue et étroite, par exemple un escalier, un couloir, une route ou un tunnel.

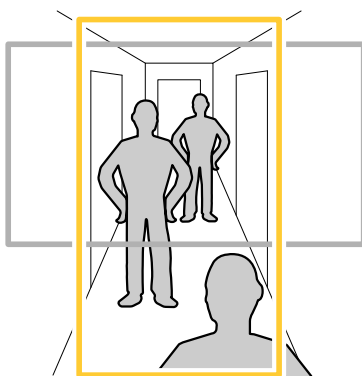



1. Selon le périphérique, tournez la caméra ou l'objectif à 3 axes de la caméra à 90° ou 270°.
2. Si le périphérique n'a pas de rotation automatique de la vue, accédez à **Video > Installation (Vidéo > Installation)**.
3. Faites pivoter la vue à 90° ou 270°.

## Vérifier la résolution en pixels

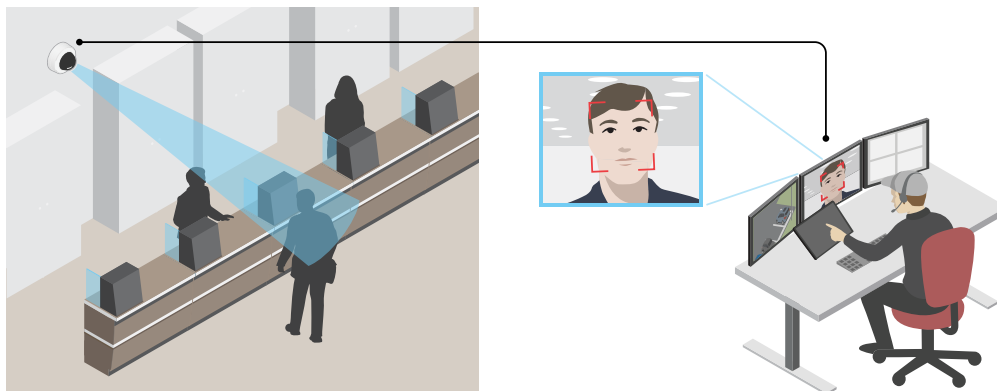
Pour vérifier qu'une partie définie de l'image contient suffisamment de pixels afin de, par exemple, reconnaître le visage d'une personne, vous pouvez utiliser le compteur de pixels.



1. Allez à **Video (Vidéo) > Image** et cliquez sur .

2. Cliquez  pour Pixel counter (Compteur de pixels).
3. Dans la vidéo en direct de la caméra, réglez la taille et la position du rectangle autour du domaine d'intérêt, par exemple l'endroit où vous pensez que les visages vont apparaître. Vous pouvez voir le nombre de pixels sur chaque côté du rectangle et décider si les valeurs sont suffisantes pour vos besoins.

### Masquer des parties de l'image avec des masques de confidentialité

Vous pouvez créer un ou plusieurs masques de confidentialité pour masquer des parties de l'image.

1. Accédez à Vidéo (Vidéo) > Privacy masks (Masques de confidentialité).
2. Cliquez sur .
3. Cliquez sur le nouveau masque et saisissez un nom.
4. Réglez la taille et la position du masque de confidentialité en fonction de vos besoins.
5. Pour changer la couleur de tous les masques de confidentialité, cliquez sur Privacy masks (Masques de confidentialité) et sélectionnez une couleur.

Consultez aussi *Masques de confidentialité*, on page 19

### Afficher une incrustation d'image

Vous pouvez ajouter une image en tant qu'incrustation dans le flux vidéo.

1. Allez à Vidéo > Incrustations.
2. Cliquez sur Manage images (Gérer les images).
3. Téléchargez une image ou faites-la glisser et déposez-la.
4. Cliquez sur Upload (Télécharger).
5. Sélectionnez Image dans la liste déroulante et cliquez sur .
6. Sélectionnez l'image et une position. Vous pouvez également faire glisser l'image en incrustation dans la vidéo en direct pour modifier la position.

### Afficher une incrustation de texte

Vous pouvez ajouter un champ de texte en tant qu'incrustation dans le flux vidéo. Cette fonction est utile par exemple si vous souhaitez afficher la date, l'heure ou le nom d'une entreprise dans le flux vidéo.

1. Allez à Vidéo > Incrustations.
2. Sélectionnez Text (Texte) et cliquez sur .
3. Tapez le texte que vous souhaitez afficher, ou sélectionnez des modificateurs pour afficher, par exemple, la date actuelle.
4. Sélectionnez une position. Vous pouvez également faire glisser l'incrustation dans la vidéo en direct pour modifier la position.

### Afficher et enregistrer la vidéo

Cette section fournit des instructions sur la configuration de votre périphérique. Pour en savoir plus sur le fonctionnement de la diffusion et du stockage, accédez à *Diffusion et stockage*, on page 19.

## Réduire la bande passante et le stockage

### Important

La réduction de la bande passante peut entraîner une perte de détails dans l'image.

1. Accédez à **Video > Stream (Vidéo > Flux)**.
2. Cliquez sur  dans la vidéo en direct.
3. Sélectionnez **Video format (Format vidéo) AV1** si votre périphérique le prend en charge. Sinon, sélectionnez **H.264**.
4. Accédez à **Video > Stream > General (Vidéo > Flux > Général)** et augmentez la valeur de **Compression**.
5. Accédez à **Vidéo > Flux > Zipstream** et procédez comme suit (une ou plusieurs fois) :

### Remarque

Les paramètres de Zipstream sont utilisés pour tous les encodages vidéo à l'exception de MJPEG.

- Sélectionnez l'intensité de Zipstream à utiliser.
- Activez **Optimize for storage (Optimiser le stockage)**. Ce système ne peut être utilisé que si le logiciel de gestion vidéo prend en charge les images B.
- Activez l'option **Dynamic FPS (IPS dynamique)**.
- Activez l'option **Dynamic GOP (GOP dynamique)** et définissez une valeur de longueur de GOP **Upper limit (Limite supérieure)** élevée.

### Remarque

La plupart des navigateurs Web ne prennent pas en charge le décodage H.265 et, de ce fait, le périphérique ne le prend pas en charge dans son interface Web. À la place, vous pouvez utiliser un système de gestion vidéo ou une application qui prend en charge le décodage H.265.





## Configurer le stockage réseau

Pour stocker des enregistrements sur le réseau, vous devez configurer votre stockage réseau.

1. Accédez à **System (Système) > Storage (Stockage)**.
2. Cliquez sur  **Add network storage (Ajouter un stockage réseau)** sous **Network storage (Stockage réseau)**.
3. Saisissez l'adresse IP du serveur hôte.
4. Saisissez le nom de l'emplacement partagé sur le serveur hôte sous **Network Share (Partage réseau)**.
5. Saisissez le nom d'utilisateur et le mot de passe.
6. Sélectionnez la version SMB ou conservez **Auto**.
7. Sélectionnez **Ajouter un partage sans test** si vous rencontrez des problèmes de connexion temporaires, ou si le partage n'est pas encore configuré.
8. Cliquez sur **Ajouter**.

## Enregistrer et regarder la vidéo

Record video directly from the camera (Enregistrer une vidéo directement depuis la caméra)

1. Accédez à **Video > Stream (Vidéo > Flux)**.
2. Pour commencer un enregistrement, cliquez sur  .  
Si vous n'avez configuré aucun stockage, cliquez sur  et sur  . Pour obtenir des instructions sur la configuration du stockage réseau, consultez *Configurer le stockage réseau, on page 12*
3. Pour arrêter l'enregistrement, cliquez de nouveau sur  .

### Regarder la vidéo

1. Accédez à **Recordings (Enregistrements)**.
2. Cliquez sur  en regard de votre enregistrement dans la liste.

### Définir des règles pour les événements

Vous pouvez créer des règles pour que votre périphérique exécute une action lorsque certains événements se produisent. Une règle se compose de conditions et d'actions. Les conditions peuvent être utilisées pour déclencher les actions. Par exemple, le périphérique peut démarrer un enregistrement ou envoyer un e-mail lorsqu'il détecte un mouvement ou afficher un texte d'incrustation lorsque le périphérique enregistre.

Pour en savoir plus, consultez *Get started with rules for events (Commencer à utiliser les règles pour les événements)*.

### Enregistrer une vidéo lorsque la caméra détecte un objet

Cet exemple explique comment configurer la caméra pour démarrer l'enregistrement sur la carte SD lorsque la caméra détecte un objet. L'enregistrement inclut cinq secondes avant la détection et une minute après la fin de la détection.

Avant de commencer :

- Assurez-vous d'avoir une carte SD installée.

Assurez-vous que **AXIS Object Analytics** est en cours d'exécution :

1. Accédez à **Apps > AXIS Object Analytics (Applications > AXIS Object Analytics)**.
2. Démarrez l'application si elle n'est pas déjà en cours d'exécution.
3. Assurez-vous d'avoir configuré l'application en fonction de vos besoins.

Créez une règle :

1. Accédez à **System > Events (Système > Événements)** et ajoutez une règle.
2. Saisissez le nom de la règle.
3. Dans la liste des conditions, sous **Application**, sélectionnez **Object Analytics**.
4. Dans la liste des actions, sous **Recordings (Enregistrements)**, sélectionnez **Record video while the rule is active (Enregistrer la vidéo tant que la règle est active)**.
5. Dans la liste des options de stockage, sélectionnez **SD\_DISK (DISQUE\_SD)**.
6. Sélectionnez une caméra et un profil de flux.
7. Réglez la durée pré-buffer sur 5 secondes.
8. Réglez la durée post-tampon sur 1 minute.
9. Cliquez sur **Save (Enregistrer)**.

### Enregistrer une vidéo lorsque la caméra détecte des bruits forts

Cet exemple explique comment configurer la caméra pour commencer l'enregistrement sur la carte SD cinq secondes avant qu'elle détecte un bruit fort et l'arrêter deux minutes après.

Activez l'audio :

1. Configurez le profil de flux pour inclure l'audio, voir *Ajouter de l'audio à votre enregistrement, on page 16*.

Activez la détection audio :

1. Accédez à **System > Detectors > Audio detection (Système > Détecteurs > Détection audio)**.
2. Réglez le niveau sonore selon vos besoins.

Créez une règle :

1. Accédez à **System > Events (Système > Événements)** et ajoutez une règle.

2. Saisissez le nom de la règle.
3. Dans la liste des conditions, sous **Audio (Audio)**, sélectionnez **Audio Detection (Détection audio)**.
4. Dans la liste des actions, sous **Recordings (Enregistrements)**, sélectionnez **Record video (Enregistrer la vidéo)**.
5. Dans la liste des options de stockage, sélectionnez **SD\_DISK (DISQUE\_SD)**.
6. Sélectionnez le profil de flux où l'audio a été activé.
7. Réglez la durée pré-buffer sur 5 secondes.
8. Réglez la durée post-tampon sur 2 minutes.
9. Cliquez sur **Save (Enregistrer)**.

### Enregistrer une vidéo lorsque la caméra détecte un impact

La détection de chocs permet à la caméra de détecter un sabotage causé par des vibrations ou des chocs. Les vibrations dues à l'environnement ou à un objet peuvent déclencher une action en fonction de la plage de sensibilité aux chocs, qui peut être paramétrée de 0 à 100. Dans ce scénario, quelqu'un jette des pierres sur la caméra en dehors des heures de travail et vous souhaitez obtenir une vidéo de l'événement.

Activez la détection de chocs :

1. Accédez à **System > Detectors > Shock detection (Système > Détecteurs > Détection des chocs)**.
2. Activez la détection des chocs et ajustez la sensibilité aux chocs.

Créez une règle :

3. Accédez à **System (Système) > Events (Événements) > Rules (Règles)** et ajoutez une règle.
4. Saisissez le nom de la règle.
5. Dans la liste des conditions, sous **Device status (Statut du périphérique)**, sélectionnez **Shock detected (Choc détecté)**.
6. Cliquez sur **+** pour ajouter une deuxième condition.
7. Dans la liste des conditions, sous **Programmés et récurrents**, sélectionnez **Planifier**.
8. Dans la liste des planifications, sélectionnez **After hours (En dehors des heures de bureau)**.
9. Dans la liste des actions, sous **Recordings (Enregistrements)**, sélectionnez **Record video while the rule is active (Enregistrer la vidéo tant que la règle est active)**.
10. Sélectionnez l'emplacement où sauvegarder les enregistrements.
11. Sélectionnez une **Camera (Caméra)**.
12. Réglez la durée pré-buffer sur 5 secondes.
13. Réglez la durée post-tampon sur 50 secondes.
14. Cliquez sur **Save (Enregistrer)**.

### Déclencher une notification en cas de sabotage de l'objectif de la caméra.

Cet exemple explique comment configurer une notification par e-mail lorsque l'objectif de la caméra est peint au pistolet, recouvert ou brouillé.

Activer la détection de sabotage :

1. Accédez à **System (Système) Detectors (Détecteurs) > Camera tampering (Sabotage)**.
2. Définissez une valeur pour **Délai de déclenchement**. La valeur indique le temps qui doit s'écouler avant qu'un e-mail soit envoyé.
3. Activez **Trigger on dark images (Déclencheur sur images sombres)** pour détecter si l'objectif est aspergé, recouvert ou si sa mise au point est fortement dérégulée.

Ajouter un destinataire d'e-mails :

4. Accédez à **System (Système) > Events (Événements) > Recipients (Destinataires)** et ajoutez un destinataire.
5. Entrez le nom du destinataire de l'e-mail.
6. Sélectionnez **Email (E-mail)** comme type de notification.
7. Saisissez l'adresse électronique du destinataire.
8. Saisissez l'adresse électronique à partir de laquelle vous souhaitez que la caméra envoie des notifications.
9. Indiquez les données de connexion du compte de messagerie d'envoi, ainsi que le nom d'hôte SMTP et le numéro de port.
10. Pour tester la configuration de votre e-mail, cliquez sur **Test (Test)**.
11. Cliquez sur **Save (Enregistrer)**.

**Créez une règle :**

12. Accédez à **System (Système) > Events (Événements) > Rules (Règles)** et ajoutez une règle.
13. Saisissez le nom de la règle.
14. Dans la liste des conditions, sous **Video (Vidéo)**, sélectionnez **Tampering (Sabotage)**.
15. Dans la liste des actions, sous **Notifications**, sélectionnez **Send notification to email (Envoyer une notification à un e-mail)**, puis sélectionnez le destinataire dans la liste.
16. Saisissez un objet et un message pour l'e-mail.
17. Cliquez sur **Save (Enregistrer)**.

**Déclencher une notification lors de l'ouverture de l'enceinte**

Cet exemple explique comment configurer une notification par e-mail lorsque le boîtier ou l'enveloppe du périphérique est ouvert.

**Ajouter un destinataire d'e-mails :**

1. Accédez à **System > Events > Recipients (Système > Événements > Destinataires)** et cliquez sur **Add recipient (Ajouter un destinataire)**.
2. Entrez le nom du destinataire de l'e-mail.
3. Sélectionnez **Email (E-mail)** comme type de notification.
4. Saisissez l'adresse électronique du destinataire.
5. Saisissez l'adresse électronique à partir de laquelle vous souhaitez que la caméra envoie des notifications.
6. Indiquez les données de connexion du compte de messagerie d'envoi, ainsi que le nom d'hôte SMTP et le numéro de port.
7. Pour tester la configuration de votre e-mail, cliquez sur **Test (Test)**.
8. Cliquez sur **Save (Enregistrer)**.

**Créez une règle :**

9. Accédez à **System > Events > Rules (Système > Événements > Règles)** et cliquez sur **Add a rule (Ajouter une règle)**.
10. Saisissez le nom de la règle.
11. Dans la liste des conditions, sélectionnez **Casing open (Boîtier ouvert)**.
12. Dans la liste des actions, sélectionnez **Send notification to email (Envoyer la notification par e-mail)**.
13. Sélectionnez un destinataire de la liste.
14. Saisissez un objet et un message pour l'e-mail.
15. Cliquez sur **Save (Enregistrer)**.

## Audio

### Ajouter de l'audio à votre enregistrement

Activez l'audio :

1. Accédez à **Video (Vidéo) > Stream (Flux) > Audio** et incluez l'audio.
2. Si le périphérique possède plus d'une source d'entrée, sélectionnez la bonne source dans **Source**.
3. Accédez à **Audio > Device settings (Paramètres du périphérique)** et activez la bonne source d'entrée.
4. Si vous modifiez la source d'entrée, cliquez sur **Apply changes (Appliquer les modifications)**.

Modifiez le profil de flux utilisé pour l'enregistrement :

5. Accédez à **System > Stream profiles (Système > Profils de flux)** et sélectionnez le profil de flux.
6. Sélectionnez **Include audio (Inclure l'audio)** et activez-le.
7. Cliquez sur **Save (Enregistrer)**.

### Connexion à un haut-parleur réseau

L'appairage du haut-parleur réseau vous permet d'utiliser un haut-parleur réseau Axis compatible comme s'il était directement connecté à la caméra. Une fois appairé, le haut-parleur joue le rôle de périphérique de sortie audio permettant de lire des clips audio et de transmettre des sons via la caméra.

#### Important

Pour que cette fonction soit opérationnelle avec un logiciel de gestion vidéo (VMS), vous devez d'abord appairer la caméra avec le haut-parleur réseau, puis ajouter la caméra à votre VMS.

Appairer une caméra avec un haut-parleur réseau

1. Accédez à **Système > Bord à bord > Appairage**.
2. Cliquez sur  **Add (Ajouter)** et sélectionnez le type d'appairage **Audio** dans la liste déroulante.
3. Sélectionnez **Appairage du haut-parleur**.
4. Saisissez l'adresse IP, le nom d'utilisateur et le mot de passe du haut-parleur réseau.
5. Cliquez sur **Connect (Connecter)**. Un message de confirmation s'affiche.

### Connectez-vous à une sirène-stroboscope.

L'appairage réseau vous permet d'appairer une caméra à un dispositif Axis compatible doté de fonctionnalités d'éclairage et de sirène. Une fois appairée, la caméra peut configurer et gérer les deux dispositifs.

Veillez appairer la caméra à une sirène-stroboscope :

1. Accédez à **Système > Bord à bord > Appairage**.
2. Veuillez cliquer sur  **Add (Ajouter)** et sélectionner le type d'appairage **Network pairing (Appairage réseau)** dans la liste déroulante.
3. Veuillez entrer l'adresse IP, le nom d'utilisateur et le mot de passe de la sirène-stroboscope.
4. Cliquez sur **Connect (Connecter)**. Un message de confirmation s'affiche.

## L'interface web

Pour en savoir plus sur toutes les fonctionnalités et tous les paramètres disponibles dans l'interface web des dispositifs équipés d'AXIS OS, veuillez aller à *Aide sur l'interface web d'AXIS OS*.

## En savoir plus

### Modes de capture

Un mode de capture est une configuration prédéfinie qui définit la manière dont la caméra capture les images.

- Le paramètre du mode de capture peut affecter la résolution maximale et la fréquence d'images maximale disponibles dans le périphérique.
- Le mode de capture avec une résolution inférieure à la résolution maximale peut réduire le champ de vision.
- Le mode de capture influe également sur la vitesse d'obturation, qui à son tour influe sur la sensibilité à la lumière. En effet, un mode de capture avec une fréquence d'image maximale élevée présente une sensibilité à la lumière réduite, et inversement.
- Certains modes de capture ne permettent pas d'utiliser la fonction WDR.

Le mode de capture à plus faible résolution peut être échantillonné à partir de la résolution d'origine, ou être recadré à partir de l'original, auquel cas le champ de vision peut également être affecté.

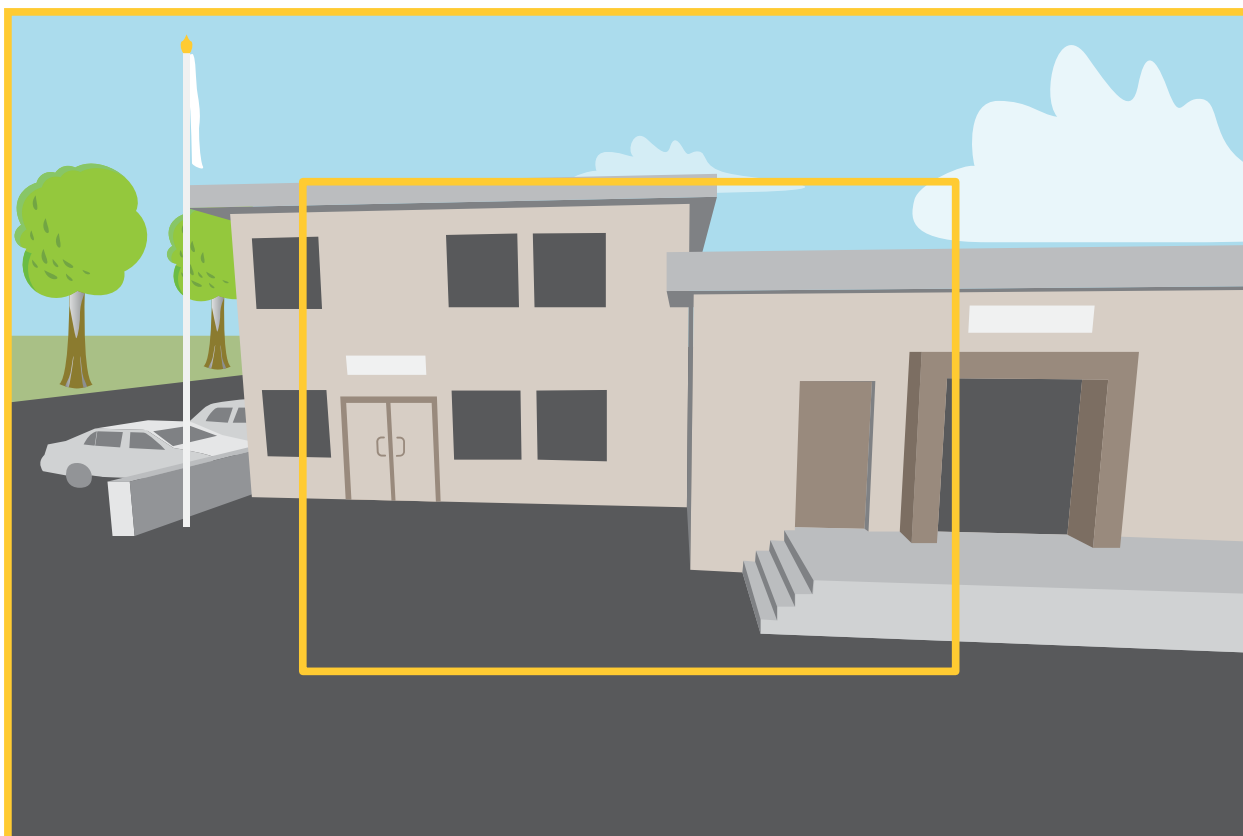

*L'image montre comment le champ de vision et le rapport d'aspect peuvent changer entre deux modes de capture différents.*

Le mode de capture à choisir dépend des exigences en matière de fréquence d'images et de résolution de la configuration de surveillance spécifique. Pour connaître les spécifications des modes de capture disponibles, consultez la fiche technique du produit sur le site [axis.com](http://axis.com).

AXIS P4705-PLVE contient deux modes de capture différents : 1080p à 50/60 ips et 1080p à 25/30 ips.

#### Remarque

Chaque capteur peut avoir son propre mode de capture.

## Mise au point à distance et zoom

La fonction de mise au point et de zoom à distance vous permet de régler la mise au point et le zoom de votre caméra depuis un ordinateur. Il s'agit d'un moyen pratique pour s'assurer que la mise au point, l'angle de vue et la résolution de la scène sont optimisés sans devoir se rendre sur le lieu d'installation de la caméra.

## Masques de confidentialité

Un masque de confidentialité est une zone définie par l'utilisateur couvrant une partie de la zone surveillée. Les masques de confidentialité se présentent sous forme de blocs de couleur opaque ou de mosaïque sur le flux de données vidéo.

Vous verrez le masque de confidentialité sur toutes les captures d'écran, vidéos enregistrées et flux en direct.

Vous pouvez utiliser l'interface de programmation (API) VAPIX® pour masquer les masques de confidentialité.

### Important

Si vous utilisez plusieurs masques de confidentialité, cela peut affecter les performances du produit.

Vous pouvez créer plusieurs masques de confidentialité. Chaque masque peut comporter de 3 à 10 points d'ancrage.

### Important

Définissez le zoom et la mise au point avant de créer un masque de confidentialité.

## Incrustations

Les incrustations se superposent au flux vidéo. Elles sont utilisées pour fournir des informations supplémentaires lors des enregistrements, telles que des horodatages, ou lors de l'installation et de la configuration d'un produit. Vous pouvez ajouter du texte ou une image.

## Diffusion et stockage

### Formats de compression vidéo

Choisissez la méthode de compression à utiliser en fonction de vos exigences de visualisation et des propriétés de votre réseau. Les options disponibles sont les suivantes :

#### Motion JPEG

##### Remarque

Pour garantir la prise en charge du codec audio Opus, le flux Motion JPEG est toujours envoyé via RTP.

Motion JPEG, ou MJPEG, est une séquence vidéo numérique qui se compose d'une série d'images JPEG individuelles. Ces images s'affichent et sont actualisées à une fréquence suffisante pour créer un flux présentant un mouvement constamment mis à jour. Pour permettre à l'observateur de percevoir la vidéo en mouvement, la fréquence doit être d'au moins 16 images par seconde. Une séquence vidéo normale est perçue à 30 (NTSC) ou 25 (PAL) images par seconde.

Le flux Motion JPEG consomme beaucoup de bande passante, mais fournit une excellente qualité d'image, tout en donnant accès à chacune des images du flux.

#### H.264 ou MPEG-4 Partie 10/AVC

##### Remarque

H.264 est une technologie sous licence. Le produit Axis est fourni avec une licence client permettant d'afficher les flux de données vidéo H.264. Il est interdit d'installer d'autres copies du client sans licence. Pour acheter d'autres licences, contactez votre revendeur Axis.

H.264 peut réduire la taille d'un fichier vidéo numérique de plus de 80 % par rapport à Motion JPEG et de plus de 50 % par rapport aux anciens formats MPEG, sans affecter la qualité d'image. Le fichier vidéo occupe alors

moins d'espace de stockage et de bande passante réseau. La qualité vidéo à un débit binaire donné est également nettement supérieure.

### H.265 ou MPEG-H Partie 2/HEVC

H.265 peut réduire la taille d'un fichier vidéo numérique de plus de 25 % par rapport à H.264, sans affecter la qualité d'image.

#### Remarque

- H.265 est une technologie sous licence. Le produit Axis est fourni avec une licence client permettant d'afficher les flux de données vidéo H.265. Il est interdit d'installer d'autres copies du client sans licence. Pour acheter d'autres licences, contactez votre revendeur Axis.
- La plupart des navigateurs Web ne prennent pas en charge le décodage H.265 et, de ce fait, la caméra ne le prend pas en charge dans son interface Web. À la place, vous pouvez utiliser un système de gestion vidéo ou une application prenant en charge l'encodage H.265.

### Quel est le lien entre les paramètres d'image, de flux et de profil de flux ?

L'onglet **Image (Image)** contient les paramètres de la caméra qui affectent tous les flux vidéo provenant du produit. Si vous modifiez un élément dans cet onglet, cela affecte immédiatement tous les flux vidéo et tous les enregistrements.

L'onglet **Stream (Flux)** contient les paramètres des flux vidéo. Vous obtenez ces paramètres si vous sollicitez un flux vidéo provenant du produit sans spécifier la résolution ou la fréquence d'image, par exemple. Lorsque vous modifiez les paramètres dans l'onglet **Stream (Flux)**, cela n'affecte pas les flux en cours, mais prend effet lorsque vous lancez un nouveau flux.

Les paramètres **Stream profiles (Profils de flux)** dépassent les paramètres de l'onglet **Stream (Flux)**. Si vous sollicitez un flux avec un profil de flux spécifique, le flux contient les paramètres de ce profil. Si vous sollicitez un flux sans spécifier de profil de flux ou sollicitez un profil de flux qui n'existe pas dans le produit, le flux contient les paramètres de l'onglet **Stream (Flux)**.

### Commande du débit binaire

Le contrôle du débit binaire permet de gérer la consommation de bande passante du flux vidéo.

#### Débit binaire variable (VBR)

Le débit binaire variable permet de faire varier la consommation de bande passante en fonction du niveau d'activité dans la scène. Plus l'activité est intense, plus vous avez besoin de bande passante. Avec un débit binaire variable, une qualité d'image constante est garantie, mais vous devez être sûr d'avoir des marges de stockage.

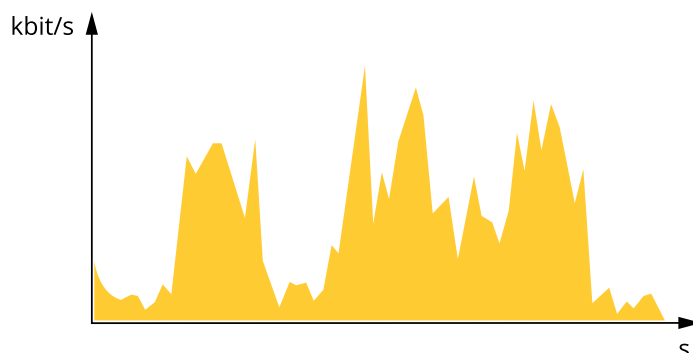

#### Débit binaire maximal (MBR)

Le débit binaire maximum permet de définir un débit binaire cible pour gérer les limitations de débit binaire du système. Vous pouvez observer une baisse de la qualité d'image ou de la fréquence d'images lorsque le débit binaire instantané est maintenu en dessous du débit binaire cible spécifié. Vous pouvez choisir de donner la priorité soit à la qualité d'image, soit à la fréquence d'image. Nous vous conseillons de configurer le débit binaire cible sur une valeur plus élevée que le débit binaire attendu. Vous bénéficiez ainsi d'une marge si l'activité dans la scène est élevée.

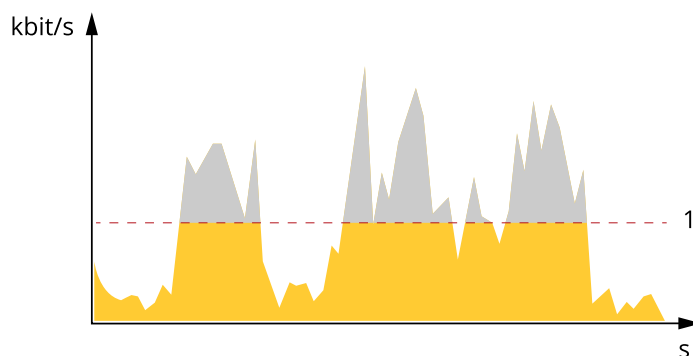

1 Débit binaire cible

**Débit binaire moyen (ABR)**

Avec le débit binaire moyen, le débit binaire est automatiquement ajusté sur une période de temps plus longue. Vous pouvez ainsi atteindre la cible spécifiée et obtenir la meilleure qualité vidéo en fonction du stockage disponible. Le débit binaire est plus élevé dans les scènes présentant une activité importante que dans les scènes statiques. Vous avez plus de chances d'obtenir une meilleure qualité d'image dans les scènes avec beaucoup d'activité si vous utilisez l'option de débit binaire moyen. Vous pouvez définir le stockage total requis pour stocker le flux vidéo pendant une durée spécifiée (durée de conservation) lorsque la qualité d'image est ajustée pour atteindre le débit binaire cible spécifié. Spécifiez les paramètres du débit binaire moyen de l'une des façons suivantes :

- Pour calculer l'estimation du stockage nécessaire, définissez le débit binaire cible et la durée de conservation.
- Pour calculer le débit binaire moyen en fonction du stockage disponible et de la durée de conservation requise, utilisez la calculatrice de débit binaire cible.

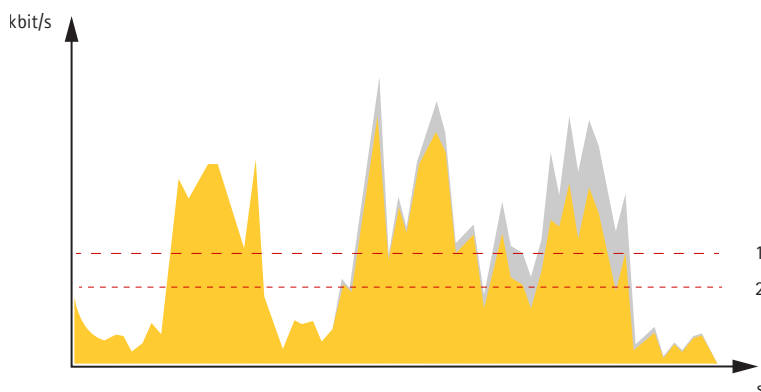

1 Débit binaire cible  
2 Débit binaire moyen réel

Vous pouvez également activer le débit binaire maximum et spécifier un débit binaire cible dans l'option de débit binaire moyen.

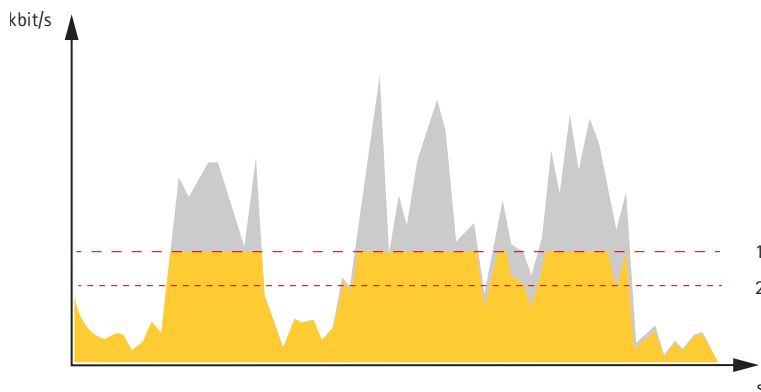

1 Débit binaire cible  
2 Débit binaire moyen réel

## Technologie Edge-to-edge

La technologie Edge-to-edge permet aux périphériques IP de communiquer directement entre eux. Elle offre une fonction d'appairage intelligente entre, par exemple, des caméras Axis et des produits audio ou radar Axis.

### Remarque

Veillez vous assurer que les périphériques appairés utilisent la même version d'AXIS OS.

Pour plus d'informations, consultez le livre blanc « Edge-to-edge technology » (Technologie de bout en bout) à l'adresse [whitepapers.axis.com/edge-to-edge-technology](http://whitepapers.axis.com/edge-to-edge-technology).

## Appairage réseau

Grâce à l'appairage réseau de bout en bout, vous pouvez connecter votre caméra à un dispositif Axis compatible doté de fonctionnalités d'éclairage et de sirène et bénéficier de ses fonctionnalités intégrées.

## Analyses et applis

Les analyses et applis vous permettent de profiter davantage de votre périphérique Axis. AXIS Camera Application Platform (ACAP) est une plate-forme ouverte qui permet à des tiers de développer des analyses et autres applis pour les périphériques Axis. Les applis peuvent être préinstallées sur le périphérique, et sont téléchargeables gratuitement ou moyennant le paiement d'une licence.

Pour rechercher les manuels d'utilisation des analyses et applis Axis, allez à [help.axis.com](http://help.axis.com).

### Remarque

- Vous pouvez exécuter plusieurs applications simultanément, mais il est possible que certaines applications ne soient pas compatibles. Il est possible que certaines combinaisons d'applications nécessitent trop de puissance de calcul ou de ressources mémoire lorsqu'elles sont exécutées en parallèle. Vérifiez que les applis sont parfaitement compatibles entre elles avant de les déployer.

## AXIS Object Analytics

AXIS Object Analytics est une application d'analyse préinstallée sur la caméra. Elle détecte les objets en mouvement dans la scène et les classe, par exemple, en tant que personnes ou véhicules. Vous pouvez configurer l'application pour qu'elle envoie des alarmes sur différents types d'objets. Pour en savoir plus sur le fonctionnement de l'application, consultez le *manuel d'utilisation d'AXIS Object Analytics*.

## Visualisation des métadonnées

Des métadonnées analytiques sont disponibles pour les objets en mouvement dans la scène. Les classes d'objets pris en charge sont visualisées dans le flux vidéo via une boîte de mesure entourant l'objet, ainsi que des informations sur le type d'objet et le niveau de confiance de la classification. Pour en savoir plus sur la configuration et la consommation des métadonnées analytiques, consultez le *guide d'intégration AXIS Scene Metadata*.

## Cybersécurité

Pour obtenir des informations spécifiques sur la cybersécurité, consultez la fiche technique du produit sur le site [axis.com](http://axis.com).

Pour des informations plus détaillées sur la cybersécurité dans AXIS OS, lisez le *guide du durcissement d'AXIS OS*.

## Système d'exploitation signé

Le système d'exploitation signé est mis en œuvre par le fournisseur du logiciel, qui signe l'image d'AXIS OS avec une clé privée. Lorsque la signature est associée au système d'exploitation, le périphérique valide le logiciel avant de l'installer. Si le dispositif détecte que l'intégrité du logiciel est compromise, la mise à niveau d'AXIS OS est rejetée.

### Démarrage sécurisé

L'amorçage sécurisé est un processus d'amorçage constitué d'une chaîne ininterrompue de logiciels validés par cryptographie, commençant dans la mémoire immuable (ROM d'amorçage). Basé sur l'utilisation d'un système d'exploitation signé, le démarrage sécurisé garantit qu'un périphérique ne peut démarrer qu'avec le logiciel autorisé.

### Axis Edge Vault

Axis Edge Vault fournit une plateforme de cybersécurité matérielle qui protège les périphériques Axis. Elle garantit leur identité et leur intégrité, et protège vos informations sensibles contre tout accès non autorisé. Elle repose sur des bases solides constituées de modules de calcul cryptographique (élément sécurisé et TPM) et d'une sécurité SoC (TEE et démarrage sécurisé), associés au savoir-faire en matière de sécurité des dispositifs périphériques.

### Module TPM

Le TPM (Trusted Platform Module : module de plateforme de confiance) est un composant qui procure des fonctions cryptographiques pour protéger les informations contre les accès non autorisés. Il est toujours activé et vous ne pouvez modifier aucun paramètre.

### Vidéo signée

La signature vidéo garantit que les preuves vidéo peuvent être confirmées intactes sans avoir à démontrer la chaîne de possession du fichier vidéo. Chaque caméra utilise sa clé de signature de vidéo unique, qui est stockée dans un fichier de clés sécurisé, pour ajouter une signature dans le flux vidéo. À la lecture, le lecteur vidéo indique si la vidéo est intacte. La signature vidéo permet de remonter la vidéo jusqu'à l'origine de la caméra et de vérifier qu'elle n'a pas été modifiée après avoir quitté la caméra.

Pour en savoir plus sur les fonctionnalités de cybersécurité des périphériques Axis, accédez à [axis.com/learning/white-papers](https://axis.com/learning/white-papers) et lancez une recherche sur la cybersécurité.

## Caractéristiques techniques

### Gamme de produits

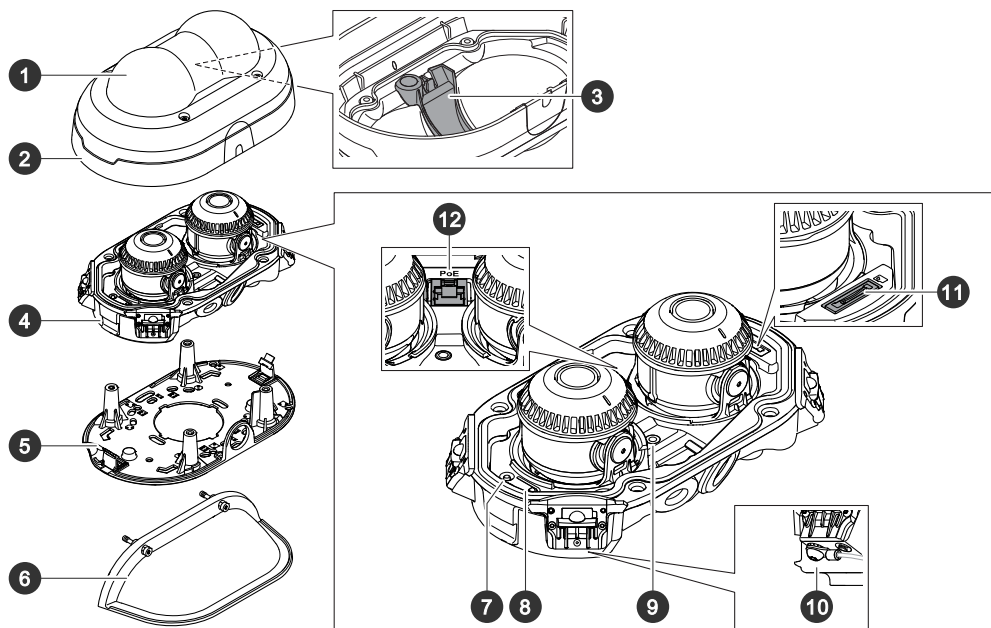

- 1 *Dome*
- 2 *Boîtier dôme*
- 3 *Support de sabotage*
- 4 *Unit de la caméra*
- 5 *Support de fixation*
- 6 *Casquette anti-intempéries*
- 7 *DEL d'état*
- 8 *Bouton de commande*
- 9 *Connecteur d'entrée audio*
- 10 *Vis de mise à la terre*
- 11 *Emplacement pour carte microSD*
- 12 *Connecteur RJ45*

### Voyants DEL

DEL d'état	Indication
Éteint	Branchement et fonctionnement normal.
Vert	Vert et fixe pendant 10 secondes pour indiquer un fonctionnement normal après le démarrage.
Orange	Fixe pendant le démarrage. Clignote pendant les mises à niveau du logiciel du périphérique ou le rétablissement des valeurs par défaut configurées en usine.
Orange / Rouge	Clignote en orange/rouge en cas d'indisponibilité ou de perte de la connexion réseau.

### Emplacement pour carte SD

#### AVIS

- Risque de dommages à la carte SD. N'utilisez pas d'outils tranchants ou d'objets métalliques pour insérer

ou retirer la carte SD, et ne forcez pas lors son insertion ou de son retrait. Utilisez vos doigts pour insérer et retirer la carte.

- Risque de perte de données et d'enregistrements corrompus. Démontez la carte SD de l'interface web du périphérique avant de la retirer. Ne retirez pas la carte SD lorsque le produit est en fonctionnement.

Ce périphérique est compatible avec les cartes microSD/microSDHC/microSDXC.

Pour des recommandations sur les cartes SD, rendez-vous sur [axis.com](http://axis.com).

 Les logos microSD, microSDHC et microSDXC sont des marques commerciales de SD-3C LLC. microSD, microSDHC, microSDXC sont des marques commerciales ou des marques déposées de SD-3C, LLC aux États-Unis et dans d'autres pays.

## Boutons

### Bouton de commande

Le bouton de commande permet de réaliser les opérations suivantes :

- Réinitialisation du produit aux paramètres d'usine par défaut. Cf. *Réinitialiser les paramètres à leurs valeurs par défaut*, on page 26.
- Connexion à un service one-click cloud connection (O3C) sur Internet. Pour vous connecter, appuyez et relâchez le bouton, puis attendez que la LED de status clignote trois fois en vert.

## Connecteurs

### Connecteur réseau

Connecteur Ethernet RJ45 avec alimentation par Ethernet (PoE).

### Connecteur audio

- Entrée audio – entrée de 3,5 mm pour microphone numérique, microphone mono analogique ou signal d'entrée mono (le canal de gauche est utilisé pour le signal stéréo).

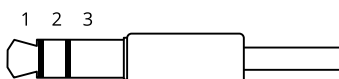

Entrée audio

1 Pointe	2 Anneau	3 Manchon
Signal numérique	Alimentation en boucle si sélectionnée	Terre

## Recherche de panne

### Réinitialiser les paramètres à leurs valeurs par défaut

#### ▲ AVERTISSEMENT

⚠ Ce produit est susceptible d'émettre un rayonnement optique dangereux. Cela peut être nocif pour les yeux. Ne regardez jamais directement la lampe en fonctionnement.

#### Important

La restauration des paramètres par défaut doit être effectuée avec prudence. Cette opération restaure tous les paramètres par défaut, y compris l'adresse IP.

Pour réinitialiser l'appareil aux paramètres d'usine par défaut :

1. Déconnectez l'alimentation de l'appareil.
2. Remettez le produit sous tension en maintenant le bouton de commande enfoncé. Cf. *Gamme de produits*, on page 24.
3. Maintenez le bouton de commande enfoncé pendant 15-30 secondes, jusqu'à ce que le voyant d'état à LED passe à l'orange et clignote.
4. Relâchez le bouton de commande. Le processus est terminé lorsque le voyant d'état à LED passe au vert. Si aucun serveur DHCP n'est disponible sur le réseau, l'adresse IP du périphérique est définie par défaut sur l'une des valeurs suivantes :
  - Dispositifs équipés d'AXIS OS 12.0 ou d'une version ultérieure : Obtenu à partir du sous-réseau de l'adresse lien-local (169.254.0.0/16)
  - Dispositifs équipés d'AXIS OS 11.11 ou d'une version antérieure : 192.168.0.90/24
5. Utilisez les logiciels d'installation et de gestion pour attribuer une adresse IP, configurer le mot de passe et accéder au périphérique.  
Les logiciels d'installation et de gestion sont disponibles sur les pages d'assistance du site [axis.com/support](http://axis.com/support).
6. Effectuez une nouvelle mise au point du produit.

Vous pouvez également rétablir les paramètres d'usine par défaut via l'interface web du périphérique. Accédez à **Maintenance > Factory default (Valeurs par défaut)** et cliquez sur **Default (Par défaut)**.

### Options d'AXIS OS

Axis permet de gérer le logiciel du périphérique conformément au support actif ou au support à long terme (LTS). Le support actif permet d'avoir continuellement accès à toutes les fonctions les plus récentes du produit, tandis que le support à long terme offre une plateforme fixe avec des versions périodiques axées principalement sur les résolutions de bogues et les mises à jour de sécurité.

Il est recommandé d'utiliser la version d'AXIS OS du support actif si vous souhaitez accéder aux fonctions les plus récentes ou si vous utilisez des offres système complètes d'Axis. Le support à long terme est recommandé si vous utilisez des intégrations tierces, qui ne sont pas continuellement validées par rapport au dernier support actif. Avec le support à long terme, les produits peuvent assurer la cybersécurité sans introduire de modification fonctionnelle ni affecter les intégrations existantes. Pour plus d'informations sur la stratégie de logiciel du périphérique Axis, consultez [axis.com/support/device-software](http://axis.com/support/device-software).

### Vérifier la version actuelle d'AXIS OS

Le système AXIS OS utilisé détermine la fonctionnalité de nos périphériques. Lorsque vous résolvez un problème, nous vous recommandons de commencer par vérifier la version actuelle d'AXIS OS. En effet, il est possible que la toute dernière version contienne un correctif pouvant résoudre votre problème.

Pour vérifier la version actuelle d'AXIS OS :

1. Allez à l'interface web du périphérique > **Status (Statut)**.
2. Sous **Device info (Informations sur le dispositif)**, consultez la version d'AXIS OS.

## Mettre à niveau AXIS OS

### Important

- Lorsque vous effectuez une mise à niveau du logiciel du périphérique, vos paramètres préconfigurés et personnalisés sont sauvegardés. Axis Communications AB ne peut garantir que les paramètres seront sauvegardés, même si les fonctionnalités sont disponibles dans la nouvelle version d'AXIS OS.
- À partir d'AXIS OS 12.6, il est nécessaire d'installer toutes les versions LTS entre la version actuelle de votre périphérique et la version cible. Par exemple, si la version actuelle du logiciel du périphérique est AXIS OS 11.2, il est nécessaire d'installer la version LTS AXIS OS 11.11 avant de pouvoir effectuer une mise à niveau du périphérique vers AXIS OS 12.6. Pour plus d'informations, veuillez consulter *AXIS OS Portal: Upgrade path* (Portail AXIS OS : Chemin de mise à niveau).
- Assurez-vous que le périphérique reste connecté à la source d'alimentation pendant toute la durée du processus de mise à niveau.

### Remarque

- La mise à niveau vers la dernière version d'AXIS OS du support actif permet au périphérique de bénéficier des dernières fonctionnalités disponibles. Lisez toujours les consignes de mise à niveau et les notes de version disponibles avec chaque nouvelle version avant de procéder à la mise à niveau. Pour obtenir la dernière version d'AXIS OS et les notes de version, allez à [axis.com/support/device-software](https://axis.com/support/device-software).
1. Téléchargez le fichier AXIS OS sur votre ordinateur. Celui-ci est disponible gratuitement sur [axis.com/support/device-software](https://axis.com/support/device-software).
  2. Connectez-vous au périphérique en tant qu'administrateur.
  3. Accédez à **Maintenance > AXIS OS upgrade (Mise à niveau d'AXIS OS)** et cliquez sur **Upgrade (Mettre à niveau)**.

Une fois la mise à niveau terminée, le produit redémarre automatiquement.

Vous pouvez utiliser AXIS Device Manager pour mettre à niveau plusieurs périphériques en même temps. Pour en savoir plus, consultez [axis.com/products/axis-device-manager](https://axis.com/products/axis-device-manager).

## Problèmes techniques et solutions possibles

### Problèmes de mise à niveau d'AXIS OS

#### La mise à niveau d'AXIS OS a échoué

En cas d'échec de la mise à niveau, le périphérique recharge la version précédente. Le problème provient généralement du chargement d'un fichier AXIS OS incorrect. Vérifiez que le nom du fichier AXIS OS correspond à votre périphérique, puis réessayez.

#### Problèmes survenus après la mise à niveau d'AXIS OS

Si vous rencontrez des problèmes après la mise à niveau, revenez à la version installée précédemment à partir de la page **Maintenance**.

### Problème de configuration de l'adresse IP

#### Impossible de définir l'adresse IP

- Si l'adresse IP désignée pour le périphérique et l'adresse IP de l'ordinateur utilisé pour accéder au périphérique se trouvent sur des sous-réseaux différents, vous ne pourrez pas configurer l'adresse IP. Contactez votre administrateur réseau pour obtenir une adresse IP.
- L'adresse IP est peut-être utilisée par un autre périphérique. Pour vérifier :
  1. Déconnectez le périphérique Axis du réseau.
  2. Dans une fenêtre de commande/DOS, tapez `ping` et l'adresse IP du périphérique.
  3. Si vous recevez `Reply from <IP address>: bytes=32; time=10... bytes=32; time=10...`, cela pourrait signifier que l'adresse IP est déjà utilisée par un autre périphérique sur le réseau. Obtenez une nouvelle adresse IP auprès de l'administrateur réseau, puis réinstallez le périphérique.
  4. Si vous recevez `: Request timed out`, cela signifie que l'adresse IP est disponible pour une utilisation avec le périphérique Axis. Vérifiez tous les câbles et réinstallez le périphérique.
- Il est possible qu'il y ait un conflit d'adresse IP avec un autre périphérique sur le même sous-réseau. L'adresse IP statique du périphérique Axis est utilisée avant la configuration d'une adresse dynamique par le serveur DHCP. Cela veut dire que si un autre périphérique utilise la même adresse IP statique par défaut, il pourrait y avoir des problèmes d'accès au périphérique.

#### Problèmes d'accès au périphérique

##### Impossible de se connecter lors de l'accès au périphérique à partir d'un navigateur

Lorsque le protocole HTTPS est activé, assurez-vous d'utiliser le protocole approprié (HTTP ou HTTPS) lorsque vous essayez de vous connecter. Il est possible que vous deviez taper manuellement `http` ou `https` dans le champ d'adresse du navigateur.

Si vous avez perdu le mot de passe pour le compte root, il est nécessaire de réinitialiser le périphérique aux paramètres des valeurs par défaut. Concernant les instructions, consultez *Réinitialiser les paramètres à leurs valeurs par défaut*, on page 26.

##### L'adresse IP a été modifiée par DHCP.

Les adresses IP obtenues auprès d'un serveur DHCP sont dynamiques et pourraient changer. Si l'adresse IP a été modifiée, utilisez AXIS IP Utility ou AXIS Device Manager pour trouver le périphérique sur le réseau. Identifiez le périphérique à partir de son numéro de modèle ou de série ou de son nom DNS (si le nom a été configuré).

Vous pouvez attribuer une adresse IP statique manuellement si nécessaire. Pour plus d'instructions, consultez la page [axis.com/support](http://axis.com/support).

##### Erreur de certification avec IEEE 802.1X

Pour que l'authentification fonctionne correctement, la date et l'heure du périphérique Axis doivent être synchronisées avec un serveur NTP. Accédez à **System > Date and time** (**Système > Date et heure**).

##### Le navigateur n'est pas pris en charge.

Pour obtenir une liste des navigateurs recommandés, consultez *Prise en charge navigateur*, on page 5.

### Impossible d'accéder au périphérique depuis l'extérieur

Pour accéder au périphérique en externe, nous vous recommandons d'utiliser l'une des applications pour Windows® suivantes :

- AXIS Camera Station Edge : application gratuite, idéale pour les petits systèmes ayant des besoins de surveillance de base.
- AXIS Camera Station Pro : version d'essai gratuite de 90 jours, application idéale pour les systèmes de petite taille et de taille moyenne.

Pour obtenir des instructions et des téléchargements, accédez à [axis.com/vms](http://axis.com/vms).

### Problèmes de flux

#### La multidiffusion H.264 est accessible aux clients locaux uniquement.

Vérifiez si votre routeur prend en charge la multidiffusion ou si vous devez configurer les paramètres du routeur entre le client et le périphérique. Vous devrez peut-être augmenter la valeur TTL (Durée de vie).

#### Aucune multidiffusion H.264 ne s'affiche sur le client.

Vérifiez auprès de votre administrateur réseau que les adresses de multidiffusion utilisées par le périphérique Axis sont valides pour votre réseau.

Vérifiez auprès de votre administrateur réseau qu'aucun pare-feu n'empêche le visionnage.

#### Le rendu des images H.264 est médiocre.

Utilisez toujours le pilote de carte graphique le plus récent. Vous pouvez généralement télécharger les pilotes le plus récents sur le site Web du fabricant.

#### La saturation des couleurs est différente en H.264 et en Motion JPEG.

Modifiez les paramètres de votre carte graphique. Consultez la documentation de l'adaptateur pour plus d'informations.

#### La fréquence d'image est inférieure à la valeur attendue.

- Cf. *Facteurs ayant un impact sur la performance*, on page 30.
- Réduisez le nombre d'applications exécutées sur l'ordinateur client.
- Limitez le nombre d'utilisateurs simultanés.
- Vérifiez auprès de votre administrateur réseau que la bande passante disponible est suffisante.
- Réduisez la résolution d'image.
- Connectez-vous à l'interface web du périphérique et définissez un mode de capture donnant la priorité à la fréquence d'image. Le passage à un mode de capture donnant la priorité à la fréquence d'images peut réduire la résolution maximale selon le périphérique utilisé et les modes de capture disponibles.

#### Impossible de sélectionner l'encodage H.265 dans la vidéo en direct.

Les navigateurs Web ne prennent pas en charge le décodage H.265. Utilisez un système de gestion vidéo ou une application prenant en charge l'encodage H.265.

### Problèmes avec MQTT

### Connexion impossible via le port 8883 avec MQTT sur SSL

Le pare-feu bloque le trafic utilisant le port 8883, car il est considéré comme non sécurisé.

Dans certains cas, le serveur/courtier ne fournit pas de port spécifique pour la communication MQTT. Il pourrait toujours être possible d'utiliser MQTT sur un port qui sert normalement pour le trafic HTTP/HTTPS.

- Si le serveur/courtier prend en charge WebSocket/WebSocket Secure (WS/WSS), généralement sur le port 443, utilisez plutôt ce protocole. Vérifiez auprès du fournisseur de serveur/courtier si WS/WSS est pris en charge, ainsi que le port et le chemin d'accès de la base à utiliser.
- Si le serveur/courtier prend en charge ALPN, l'utilisation de MQTT peut être négociée sur un port ouvert, tel que 443. Vérifiez auprès de votre fournisseur de serveur/courtier si le protocole ALPN est pris en charge et quels sont le protocole et le port ALPN à utiliser.

### Difficultés rencontrées lors de la manipulation du périphérique

#### Le régulateur de chaleur avant et l'essuie-glace ne fonctionnent pas

Si le régulateur de chaleur avant ou l'essuie-glace ne s'allume pas, veuillez confirmer que le couvercle supérieur est correctement fixé au bas de l'unité du boîtier.

Si vous ne trouvez pas les informations dont vous avez besoin ici, consultez la section consacrée au dépannage sur la page [axis.com/support](https://axis.com/support).

#### Mise au point automatique impossible

Le système optique peut avoir perdu le calibrage.

1. Accédez à **Vidéo > Image > Optique**.
2. Cliquez sur **Calibrer le zoom et la mise au point** pour effectuer un calibrage du système optique.

La notification « Couvercle du périphérique retiré » apparaît même si le couvercle est en place.

Assurez-vous que les aimants du support de sabotage sont en place et bien fixés. Reportez-vous à la pour un positionnement correct. Si vous avez besoin de nouveaux aimants ou d'aide supplémentaire, allez à [axis.com/support](https://axis.com/support).

### Facteurs ayant un impact sur la performance

Lors de la configuration de votre système, il est important de tenir compte de l'impact de différents réglages et situations sur la performance. Certains facteurs affectent la bande passante (débit binaire), d'autres affectent la fréquence d'images et certains affectent les deux.

Les facteurs les plus importants à prendre en considération :

- Une résolution d'image élevée ou un niveau de compression réduit génère davantage de données dans les images, ce qui a un impact sur la bande passante.
- La rotation de l'image dans l'interface graphique peut augmenter la charge de l'UC du produit.
- L'accès par un grand nombre de clients Motion JPEG ou de clients H.264/H.265/AV1 en monodiffusion affecte la bande passante.
- L'affichage simultané de flux différents (résolution, compression) par des clients différents affecte la fréquence d'image et la bande passante.  
Dans la mesure du possible, utilisez des flux identiques pour maintenir une fréquence d'image élevée. Vous pouvez utiliser des profils de flux pour vous assurer que les flux sont identiques.
- L'accès simultané à des flux vidéo avec différents codecs affecte à la fois la fréquence d'image et la bande passante. Pour des performances optimales, utilisez des flux avec le même codec.

- Une utilisation intensive des paramètres d'événements affecte la charge de l'unité centrale du produit qui, à son tour, affecte la fréquence d'image.
- L'utilisation du protocole HTTPS peut réduire la fréquence d'image, notamment dans le cas d'un flux vidéo Motion JPEG.
- Une utilisation intensive du réseau en raison de l'inadéquation des infrastructures affecte la bande passante.
- L'affichage sur des ordinateurs clients peu performants nuit à la performance perçue et affecte la fréquence d'image.
- L'exécution simultanée de plusieurs applications de la plateforme d'applications AXIS Camera (ACAP) peut affecter la fréquence d'image et les performances globales.

### **Contactez l'assistance**

Si vous avez besoin d'aide supplémentaire, accédez à [axis.com/support](https://axis.com/support).

T10180573\_fr

2026-04 (M25.2)

© 2022 – 2026 Axis Communications AB