

AXIS P4705-PLVE Panoramic Camera

Podręcznik użytkownika

Spis treści

Instalacja.....	4
Tryb podglądu.....	4
Od czego zacząć.....	5
Wyszukiwanie urządzenia w sieci.....	5
Obsługiwane przeglądarki.....	5
Otwórz interfejs WWW urządzenia.....	5
Utwórz konto administratora.....	5
Bezpieczne hasła.....	6
Upewnianie się co do braku zmian w oprogramowaniu urządzenia.....	6
Omówienie interfejsu WWW.....	6
Konfiguracja urządzenia.....	7
Ustawienia podstawowe.....	7
Regulowanie obrazu.....	7
Poziomowanie kamery.....	7
Ustaw zoom i ostrość.....	7
Wybór trybu ekspozycji.....	8
Korzystanie z oświetlenia IR w warunkach słabego oświetlenia (tryb nocny).....	8
Optymalizacja oświetlenia w podczerwieni.....	8
Redukcja szumu w warunkach słabego oświetlenia.....	8
Zmniejszanie rozmycia obiektów w ruchu w warunkach słabego oświetlenia.....	9
Rejestracja w scenach z jasnym podświetleniem.....	9
Monitorowanie długich i wąskich obszarów.....	10
Sprawdzanie rozdzielczości pikseli.....	10
Ukrywanie części obrazu za pomocą masek prywatności.....	11
Wyświetlanie nakładek na obrazie.....	11
Wyświetlanie nakładki tekstu.....	11
Przeglądanie i rejestracja obrazów wideo.....	11
Zmniejszanie zapotrzebowania na przepustowość i zasób.....	12
Konfiguracja zasobów sieciowej pamięci masowej.....	12
Rejestracja i odtwarzanie obrazu.....	12
Konfiguracja reguł dotyczących zdarzeń.....	13
Rejestrowanie obrazu wideo w momencie wykrycia obiektu.....	13
Rejestrowanie obrazu wideo w momencie wykrycia głośnych dźwięków przez kamerę.....	13
Rejestrowanie obrazu wideo w momencie wykrycia uderzenia przez kamerę.....	14
Wyzwalanie powiadomienia w przypadku ingerencji w obiektyw kamery.....	14
Wyzwalanie powiadomienia po otwarciu obudowy.....	15
Dźwięk.....	16
Dodawanie dźwięku do zapisu.....	16
Łączenie się z głośnikiem sieciowym.....	16
Interfejs WWW.....	17
Więcej informacji.....	18
Tryby rejestracji.....	18
.....	18
Funkcja zdalnego ustawiania ostrości i zbliżenia.....	19
Maski prywatności.....	19
Nakładki.....	19
Strumieniowanie i pamięć masowa.....	19
Formaty kompresji obrazów wideo.....	19
W jaki sposób ustawienia obrazu, strumienia i profilu strumienia mogą na siebie wpływać?.....	20
Sterowanie przepływnością bitową.....	20
Analizy i aplikacje.....	22
AXIS Object Analytics.....	22
Wizualizacja metadanych.....	22

Cyberbezpieczeństwo	22
Podpisany system operacyjny	22
Bezpieczny start	22
Axis Edge Vault	22
Moduł TPM	23
Podpisany materiał wizyjny	23
Specyfikacje	24
Przegląd produktów	24
Wskaźniki LED	24
Gniazdo karty SD	25
Przyciski	25
Przycisk kontrolny	25
Złącza	25
Złącze sieciowe	25
Złącze audio	25
Rozwiązywanie problemów –	26
Przywróć domyślne ustawienia fabryczne	26
Opcje systemu AXIS OS	26
Sprawdzanie bieżącej wersji systemu AXIS OS	26
Aktualizacja systemu AXIS OS:	27
Problemy techniczne i możliwe rozwiązania	27
.....	30
Kwestie wydajności	30
Kontakt z pomocą techniczną	31

Instalacja



Aby obejrzeć ten film wideo, przejdź do internetowej wersji dokumentu.

Tryb podglądu

Tryb podglądu bardzo przyda się instalatorom podczas dostrajania widoku kamery w trakcie prac montażowych. W tym trybie można uzyskać dostęp do widoku kamery bez konieczności logowania. Tryb jest dostępny wyłącznie w urządzeniu mającym jeszcze ustawienia fabryczne i tylko przez krótki czas w trakcie włączania urządzenia.



Aby obejrzeć ten film wideo, przejdź do internetowej wersji dokumentu.

W tym filmie pokazano, korzystać z trybu podglądu.

Od czego zacząć

Wyszukiwanie urządzenia w sieci

Aby znaleźć urządzenia Axis w sieci i przydzielić im adresy IP w systemie Windows®, użyj narzędzia AXIS IP Utility lub AXIS Device Manager. Obie aplikacje są darmowe i można je pobrać ze strony axis.com/support.

Więcej informacji na temat wykrywania i przydzielania adresów IP znajduje się w dokumencie *Jak przydzielić adres IP i uzyskać dostęp do urządzenia*.

Obsługiwane przeglądarki

Urządzenie obsługuje następujące przeglądarki:

	Chrome™	Edge™	Firefox®	Safari®
Windows®	✓	✓	*	*
macOS®	✓	✓	*	*
Linux®	✓	✓	*	*
Inne systemy operacyjne	*	*	*	*

✓: zalecane

*: obsługiwane z ograniczeniami

Otwórz interfejs WWW urządzenia

1. Otwórz przeglądarkę i wpisz adres IP lub nazwę hosta urządzenia Axis. Jeśli nie znasz adresu IP, użyj narzędzia AXIS IP Utility lub AXIS Device Manager, aby zlokalizować urządzenie w sieci.
2. Wprowadź nazwę użytkownika i hasło. Jeśli korzystasz z urządzenia po raz pierwszy, musisz utworzyć konto administratora. Patrz *Utwórz konto administratora, on page 5*.

Opisy wszystkich funkcji i ustawień interfejsu WWW urządzeń z systemem operacyjnym AXIS OS można znaleźć na stronie *Pomoc dotycząca interfejsu internetowego AXIS OS*.

Utwórz konto administratora

Przy pierwszym logowaniu do urządzenia należy utworzyć konto administratora.

1. Wprowadź nazwę użytkownika.
2. Wprowadź hasło. Patrz *Bezpieczne hasła, on page 6*.
3. Wprowadź ponownie hasło.
4. Zaakceptuj umowę licencyjną.
5. Kliknij kolejno opcje **Add account (Dodaj konto)**.

Ważne

W urządzeniu nie ma konta domyślnego. Jeśli nastąpi utrata hasła do konta administratora, należy zresetować urządzenie. Patrz *Przywróć domyślne ustawienia fabryczne, on page 26*.

Bezpieczne hasła

Ważne

Używaj protokołu HTTPS (który jest domyślnie włączony), aby ustawić hasło lub skonfigurować inne poufne dane przez sieć. Protokół HTTPS umożliwia nawiązywanie bezpiecznych, szyfrowanych połączeń sieciowych, chroniąc w ten sposób poufne dane, takie jak hasła.

Hasło urządzenia stanowi podstawową ochronę danych i usług. Urządzenia Axis nie narzucają zasad haseł, ponieważ mogą być one używane w różnych typach instalacji.

Aby chronić dane, zalecamy:

- Używanie haseł o długości co najmniej ośmiu znaków, najlepiej utworzonego automatycznym generatorem haseł.
- Nieujawnianie haseł.
- Regularną zmianę haseł co najmniej raz na rok.

Upewnianie się co do braku zmian w oprogramowaniu urządzenia

Aby upewnić się, że w urządzeniu zainstalowano oryginalny system AXIS OS lub aby odzyskać kontrolę nad urządzeniem w razie ataku:

1. Przywróć domyślne ustawienia fabryczne. Patrz *Przywróć domyślne ustawienia fabryczne, on page 26*. Po zresetowaniu opcja bezpiecznego uruchamiania gwarantuje bezpieczeństwo urządzenia.
2. Skonfiguruj i zainstaluj urządzenie.

Omówienie interfejsu WWW

Ten film przybliży najważniejsze elementy i schemat działania interfejsu WWW urządzenia.



Interfejs WWW urządzenia Axis

Konfiguracja urządzenia

Ustawienia podstawowe

Ustawianie częstotliwości zasilania

1. Przejdź do menu **Video > Installation > Power line frequency** (**Wideo > Instalacja > Częstotliwość zasilania**).
2. Wybierz częstotliwość zasilania, a następnie kliknij przycisk **Save and restart** (**Zapisz i uruchom ponownie**).

Ustawianie trybu rejestracji

1. Przejdź do menu **Video > Installation > Capture mode** (**Wideo > Instalacja > Tryb rejestracji**).
2. Kliknij **Change** (**Zmień**).
3. Wybierz tryb rejestracji i kliknij **Save and restart** (**Zapisz i uruchom ponownie**).
Zob. też. *Tryby rejestracji, on page 18.*

Ustawianie orientacji



1. Przejdź do menu **Video > Installation > Rotate** (**Wideo > Instalacja > Obrót**).
2. Wybierz **0, 90, 180** lub **270** stopni.
Zob. też. *Monitorowanie długich i wąskich obszarów, on page 10.*

Regulowanie obrazu

W tej części znajdują się instrukcje dotyczące konfigurowania urządzenia. Aby dowiedzieć się więcej na temat działania niektórych funkcji, przejdź do *Więcej informacji, on page 18.*

Poziomowanie kamery

Aby dostosować obszar obserwacji w zależności od obszaru odniesienia lub obiektu, należy użyć siatki poziomej oraz mechanicznie ustawić kamerę.

1. Przejdź do menu **Video (Wideo) > Image (Obraz) >** i kliknij .
2. Kliknij , aby wyświetlać siatkę poziomą.
3. Wyreguluj kamerę tak, aby położenie obszaru odniesienia lub obiektu wyrównało się z siatką poziomą.

Ustaw zoom i ostrość

Aby ustawić zoom:

1. Przejdź do okna **Video > Installation (Wideo > Instalacja)** i ustaw suwak powiększenia.

Aby ustawić ostrość:

1. Kliknij , a zostanie wyświetlony obszar automatycznego ustawiania ostrości.
2. Dopasuj obszar autofokusu, aby objąć nim tę część obrazu, która ma być ostra.
Jeżeli nie wybrano obszaru autofokusu, kamera ustawia ostrość dla całej sceny. Zalecamy ustawienie ostrości na obiekcie statycznym.
3. Kliknij opcję **Autofocus (Autofokus)**.
4. Aby precyzyjnie dostroić ostrość, ustaw suwak ostrości.

Wybór trybu ekspozycji

Użyj trybów ekspozycji, jeśli chcesz poprawić jakość obrazu w określonych monitorowanych scenach. Tryby ekspozycji umożliwiają sterowanie aperturą, czasem otwarcia migawki i wzmacnieniem. Przejdź do menu **Video > Image > Exposure (Wideo > Obraz > Ekspozycja)** i wybierz tryb ekspozycji:

- W przypadku większości przypadków użycia należy wybrać opcję **Automatic (Automatyczna)**.
- W przypadku środowisk z niektórymi rodzajami sztucznego oświetlenia, na przykład jarzeniowego, wybierz opcję **Flicker-free (Bez migotania)**.
Wybierz taką samą częstotliwość, jaką ma linia zasilania.
- W przypadku środowisk z niektórymi rodzajami sztucznego oświetlenia i jasnym oświetleniem, na przykład na zewnątrz pomieszczeń z oświetleniem jarzeniowym w nocy i światłem słonecznym w dzień, wybierz opcję **Flicker-reduced (Zmniejszone migotanie)**.
Wybierz taką samą częstotliwość, jaką ma linia zasilania.
- Opcja **Hold current (Zachowaj bieżące)** blokuje bieżące ustawienia ekspozycji.

Korzystanie z oświetlenia IR w warunkach słabego oświetlenia (tryb nocny)

Kamera w ciągu dnia rejestruje kolorowe obrazy, korzystając ze światła dziennego. Niemniej, wraz ze zmniejszaniem się ilości światła widzialnego obrazy kolorowe stają się mniej jasne i wyraźne. Jeżeli w takiej sytuacji zostanie aktywowany tryb nocny, kamera będzie wykorzystywać zarówno światło widzialne, jak i podczerwień, aby uzyskać jasne i szczegółowe obrazy w czerni i bieli. Istnieje możliwość ustawienia automatycznego przełączania na tryb nocny.

1. Przejdź do **Video > Image > Day-night mode (Wideo > Obraz > Tryb dzień/noc)** i upewnij się, że w opcji **IR cut filter (Filtr odcinający promieniowanie podczerwone)** ustawiono wartość **Auto (Automatycznie)**.
2. Aby ustawić, przy jakim poziomie oświetlenia kamera ma się przełączać na tryb nocny, przesuwaj suwak **Threshold (próg)** w kierunku opcji **Bright (Jasno)** lub **Dark (Ciemno)**.
3. Aby kamera używała wbudowanego oświetlenia promieniowania IR po włączeniu trybu nocnego, włącz opcję **Allow illumination (Zezwalaj na oświetlenie)** i **Synchronize illumination (Synchronizuj oświetlenie)**.

Uwaga

W przypadku ustawienia przełączania w tryb nocny wtedy, gdy jest jaśniej, obraz pozostanie ostry, ponieważ będzie zawierał mniej szumu spowodowanego słabym oświetleniem. W przypadku ustawienia przełączania wtedy, gdy jest ciemniej, kolory zostaną zachowane przez dłuższy czas, ale wystąpi szum spowodowany słabym oświetleniem.

Optymalizacja oświetlenia w podczerwieni

W zależności od środowiska instalacji i warunków panujących w otoczeniu kamery, na przykład zewnętrznych źródeł światła w scenie, można czasami poprawić jakość obrazu dzięki manualnemu dostosowaniu intensywności diod LED. Jeśli występują problemy z odbiciami od diod LED, można spróbować zmniejszyć ich intensywność.

1. Przejdź do menu **Video (Wideo) > Image (Obraz) > Day-night mode (Tryb dzienny/nocny)**.
2. Włącz opcję **Allow illumination (Zezwalaj na oświetlenie)**.
3. Kliknij  w podglądzie na żywo i wybierz **Manual (Manualnie)**.
4. Dostosuj intensywność.

Redukcja szumu w warunkach słabego oświetlenia

Aby zmniejszyć szum w warunkach słabego oświetlenia, można dostosować jedno lub więcej następujących ustawień:

- Regulacja stosunku rozmycia ruchu do szumu. Przejdź do menu **Video > Image > Exposure (Wideo > Obraz > Ekspozycja)** i przesun suwak **Blur-noise trade-off (Stosunek rozmycia do szumu)** na **Low noise (niski poziom szumu)**.
- Automatyczny tryb ekspozycji.

Uwaga

Wysoka maksymalna wartość migawki może skutkować rozmyciem obiektów w ruchu.

- Aby zmniejszyć prędkość migawki, ustaw wartość maksymalną na najwyższą.

Uwaga

Po zmniejszeniu maksymalnego wzmocnienia obraz może stać się ciemniejszy.

- Ustaw maksymalne wzmocnienie na niższą wartość.
- Jeśli dostępny jest suwak **Aperture (Apertura)**, przesun go w stronę **Open (Otwarta)**.
- Zmniejsz ostrość obrazu, przechodząc do menu **Video > Image > Appearance (Wideo > Obraz > Wygląd)**.

Zmniejszanie rozmycia obiektów w ruchu w warunkach słabego oświetlenia

Aby zmniejszyć rozmycie obiektów w ruchu w warunkach słabego oświetlenia, można dostosować jedno lub więcej następujących ustawień w menu **Video > Image > Exposure (Wideo > Obraz > Ekspozycja)**:

Uwaga

Szum zwiększy się w przypadku zwiększenia wzmocnienia.

- Ustaw **Max shutter (Maks. czas migawki)** na niższą wartość, a **Max gain (Maks. wzmocnienie)** na wyższą wartość.

Jeżeli problemy z rozmyciem ruchu są nadal widoczne:

- Zwiększ poziom oświetlenia w scenie.
- Zamontuj kamerę tak, aby obiekty poruszały się w jej kierunku lub przeciwnie, ale nie w poprzek.

Rejestracja w scenach z jasnym podświetleniem

Zakres dynamiki to różnica w poziomie oświetlenia na obrazie. W niektórych przypadkach różnica pomiędzy najciemniejszymi a najjaśniejszymi obszarami może być bardzo duża. W wyniku tego otrzymujemy obraz, na którym nie widać ani jasnych, ani ciemnych obszarów. Szeroki zakres dynamiki (WDR) służy do wyświetlenia jasnych i ciemnych obszarów na obrazie.



Obraz bez WDR.

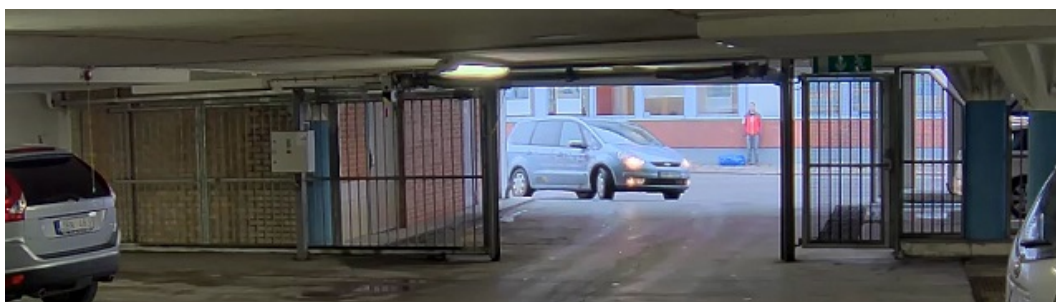

Obraz z WDR.

Uwaga

- WDR może powodować występowanie artefaktów na obrazie.
 - Funkcja WDR może nie być dostępna dla wszystkich trybów rejestracji.
1. Przejdź do menu **Video > Image > Wide dynamic range (Wideo > Obraz > Szeroki zakres dynamiki)**.
 2. Włącz WDR.
 3. Użyj suwaka **Local contrast (Kontrast lokalny)**, aby dostosować poziom WDR.
 4. Użyj suwaka **Tone mapping (Mapowanie tonalne)**, aby dostosować WDR.
 5. Jeżeli nadal występują problemy, przejdź do menu **Exposure (Ekspozycja)** i ustaw **Exposure zone (Strefę ekspozycji)** tak, by pokrywała się z obszarem zainteresowania.

Więcej informacji o funkcji WDR i sposobie jej wykorzystania znajduje się na stronie axis.com/web-articles/wdr.

Monitorowanie długich i wąskich obszarów

Użyj formatu korytarzowego, aby lepiej używać pełnego pola widzenia w długich i wąskich obszarach, takich jak klatki schodowe, korytarze, drogi czy tunele.

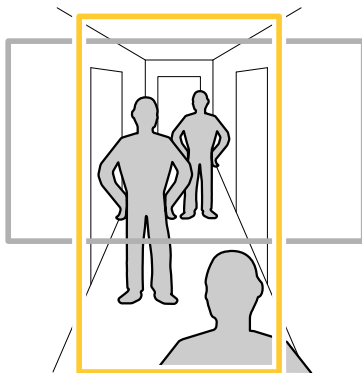

1. W zależności od urządzenia, obróć kamerę lub obiektyw trójosiowy Axis o 90° lub 270°.
2. Jeżeli urządzenie nie ma funkcji automatycznego obrotu widoku, przejdź do okna **Video > Installation (Wideo > Instalacja)**.
3. Obróć widok o 90° lub 270°.

Sprawdzanie rozdzielczości pikseli

Aby sprawdzić, czy zdefiniowana część obrazu zawiera wystarczającą liczbę pikseli, aby na przykład rozpoznać twarz osoby, można użyć licznika pikseli.

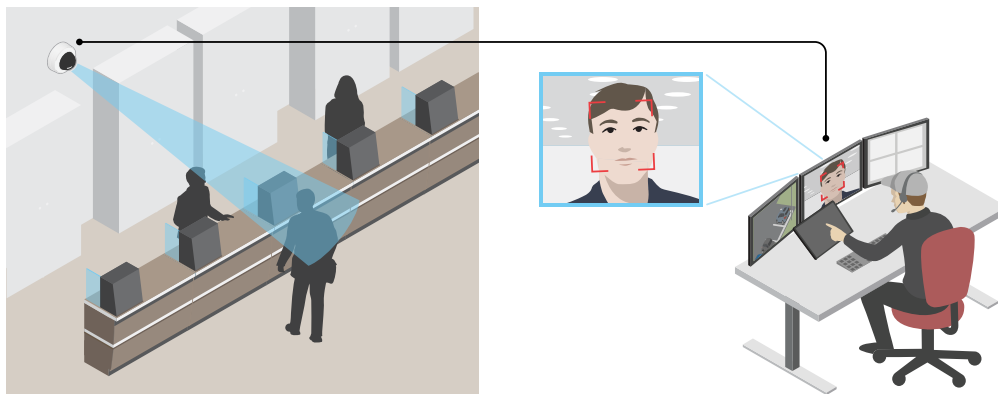

1. Przejdź do menu **Video (Wideo) > Image (Obraz)** i kliknij .

2. Kliknij , aby wyświetlić Pixel counter (Licznik pikseli).
3. Dostosuj rozmiar i pozycję prostokąta w podglądzie na żywo kamery, na przykład tak, by obejmował miejsce, w którym mogą pojawić się twarze.
Możesz zobaczyć liczbę pikseli każdej ze stron prostokąta i zdecydować, czy wartości są wystarczające dla Twoich potrzeb.

Ukrywanie części obrazu za pomocą masek prywatności

Możesz utworzyć jedną lub kilka masek prywatności, aby ukryć fragmenty obrazu.

1. Przejdź do okna Video > Privacy masks (Wideo > Maski prywatności).
2. Kliknij  .
3. Kliknij nową maskę i nadaj jej nazwę.
4. Dostosuj rozmiar i położenie maski prywatności zgodnie z potrzebami.
5. Aby zmienić kolor wszystkich masek prywatności, kliknij Privacy masks (Maski prywatności) i wybierz jeden z kolorów.

Zob. też *Maski prywatności*, on page 19

Wyświetlanie nakładek na obrazie

Możesz dodać obraz jako nałożenie do strumienia wideo.

1. Wybierz kolejno opcje Video > Overlays (Wideo > Nakładki).
2. Kliknij Manage images (Zarządzaj obrazami).
3. Prześlij lub przeciągnij i upuść obraz.
4. Kliknij przycisk Upload (Prześlij).
5. Wybierz Image (Obraz) z listy rozwijanej i kliknij  .
6. Wybierz obraz i położenie. Aby zmienić położenie obrazu nakładki, można go również przeciągnąć w podglądzie na żywo.

Wyświetlanie nakładki tekstu

Możesz dodać pole tekstowe jako nakładkę strumienia wideo. Jest to przydatne na przykład do wyświetlania daty, godziny lub nazwy firmy w strumieniu wideo.

1. Wybierz kolejno opcje Video > Overlays (Wideo > Nakładki).
2. Wybierz opcję Text (Tekst) i kliknij  .
3. Wpisz tekst, który chcesz wyświetlać, lub wybierz modyfikator, aby wyświetlać na przykład aktualną datę.
4. Wybierz położenie. Aby zmienić położenie nakładki, można ją również kliknąć i przeciągnąć w podglądzie na żywo.



Przeglądanie i rejestracja obrazów wideo

W tej części znajdują się instrukcje dotyczące konfigurowania urządzenia. Aby dowiedzieć się więcej o działaniu strumieniowania i pamięci masowej, przejdź do *Strumieniowanie i pamięć masowa*, on page 19.

Zmniejszanie zapotrzebowania na przepustowość i zasób

Ważne

Zmniejszenie przepustowości może skutkować utratą wyrazistości szczegółów na obrazie.

1. Wybierz kolejno opcje **Video > Stream (Wideo > Strumień)**.
2. W podglądzie na żywo kliknij  .
3. Wybierz **Video format (Format wideo) AV1**, jeśli urządzenie go obsługuje. W przeciwnym razie wybierz **H.264**.
4. Przejdź do okna **Video > Stream > General (Wideo > Strumień > Ogólne)** i zwiększ wartość w polu **Compression (Kompresja)**.
5. Przejdź do menu **Video > Stream > Zipstream (Wideo > Przesyłanie strumieniowe > Zipstream)** i wykonaj jedną lub więcej z czynności opisanych niżej:

Uwaga

Ustawienia technologii Zipstream są stosowane do wszystkich typów kodowania z wyjątkiem MJPEG.

- Wybierz opcję **Zipstream Strength (Siła technologii Zipstream)**, której chcesz użyć.
- Włącz polecenie **Optimize for storage (Optymalizuj pod kątem zasobu)**. Tej opcji można użyć tylko wtedy, gdy oprogramowanie do zarządzania materiałem wideo obsługuje ramki B.
- Włącz opcję **Dynamic FPS (Dynamiczna liczba klatek na sekundę)**.
- Włącz opcję **Dynamic GOP (Dynamiczna liczba klatek na sekundę)** i dla długości GOP ustaw wysoką wartość parametru **Upper limit (Górny limit)**.

Uwaga

Większość przeglądarek internetowych nie obsługuje kodowania H.265, dlatego urządzenie nie obsługuje go w swoim interfejsie WWW. Zamiast tego można użyć systemu zarządzania materiałem wizyjnym lub aplikacji obsługującej dekodowanie H.265.

Konfiguracja zasobów sieciowej pamięci masowej



Aby przechowywać zapisy w sieci, należy skonfigurować zasoby sieciowej pamięci masowej.

1. Przejdź do **System > Storage (Pamięć masowa)**.
2. Kliknij opcję  **Add network storage (Dodaj sieciową pamięć masową)** w obszarze **Network storage (Sieciowa pamięć masowa)**.
3. Wpisz adres IP serwera hosta.
4. W ustawieniu **Network share (Udział sieciowy)** podaj nazwę współdzielonego udziału na serwerze hosta.
5. Wprowadź nazwę użytkownika i hasło.
6. Wybierz wersję protokołu SMB lub pozostaw wartość **Auto (Automatycznie)**.
7. Jeżeli występują tymczasowe problemy z połączeniem lub udział nie został jeszcze skonfigurowany, zaznacz opcję **Add share without testing (Dodaj udział bez testowania)**.
8. Kliknij **Dodaj**.

Rejestracja i odtwarzanie obrazu

Nagrywanie obrazu wideo bezpośrednio z kamery

1. Wybierz kolejno opcje **Video > Stream (Wideo > Strumień)**.
2. Aby rozpocząć nagrywanie, kliknij  .

Jeżeli jeszcze nie skonfigurowano żadnej pamięci masowej, kliknij  i . Aby uzyskać instrukcje dotyczące konfigurowania sieciowej pamięci masowej, zob. *Konfiguracja zasobów sieciowej pamięci masowej, on page 12*

3. Aby zatrzymać nagrywanie, ponownie kliknij .

Obejrzyj wideo

1. Przejdź do menu **Recordings (Nagrania)**.
2. Kliknij  obok wybranego nagrania na liście.

Konfiguracja reguł dotyczących zdarzeń

Można utworzyć reguły sprawiające, że urządzenie będzie wykonywać konkretne akcje po wystąpieniu określonych zdarzeń. Reguła składa się z warunków i akcji. Warunki mogą służyć do wyzwalania akcji. Urządzenie może na przykład rozpocząć zapis lub wysłać wiadomość e-mail po wykryciu ruchu albo wyświetlić nałożony tekst podczas rejestracji.

Aby dowiedzieć się więcej, zob. *Get started with rules for events (Reguły dotyczące zdarzeń)*.

Rejestrowanie obrazu wideo w momencie wykrycia obiektu

W tym przykładzie wyjaśniono, jak skonfigurować kamerę, aby rozpocząć zapis na karcie SD, kiedy kamera wykryje dany obiekt. Zapis obejmuje pięć sekund przed detekcją i minutę po zakończeniu detekcji.

Zanim zaczniesz:

- Upewnij się, że karta SD została zainstalowana.

Upewnij się, że jest uruchomiona aplikacja AXIS Object Analytics:

1. Wybierz kolejno opcje **Apps > AXIS Object Analytics (Aplikacje > AXIS Object Analytics)**.
2. Uruchom aplikację, jeśli jeszcze nie jest uruchomiona.
3. Upewnij się, że aplikacja została skonfigurowana odpowiednio do potrzeb.

Create a rule (Utwórz regułę):

1. Przejdź do menu **System > Events (System > Zdarzenia)** i dodaj regułę.
2. Wprowadź nazwę reguły.
3. Z listy warunków w obszarze **Application (Zastosowanie)** wybierz **Object Analytics (Analiza obiektów)**.
4. Z listy akcji w obszarze **Recordings (Zapisy)** wybierz opcję **Record video while the rule is active (Rejestruj wideo, gdy reguła jest aktywna)**.
5. Z listy opcji pamięci masowej wybierz opcję **SD_DISK**.
6. Wybierz kamerę i profil strumienia.
7. Ustaw czas buforowania przed zdarzeniem na 5 sekund.
8. Ustaw czas buforowania po zdarzeniu na 1 minutę.
9. Kliknij przycisk **Zapisz**.

Rejestrowanie obrazu wideo w momencie wykrycia głośnych dźwięków przez kamerę

W tym przykładzie wyjaśniono sposób konfiguracji kamery w celu rozpoczęcia zapisu na karcie SD w ciągu pięciu sekund przed wykryciem głośnego dźwięku i zakończenia rejestracji po dwóch minutach.

Włącz dźwięk:

1. Skonfiguruj profil strumienia, tak by włączyć opcję audio; patrz: *Dodawanie dźwięku do zapisu, on page 16*.

Włącz detekcję dźwięku:

1. Przejdź do menu **System > Detectors > Audio detection (System > Detektory > Detekcja dźwięku)**.
2. Dostosuj poziom dźwięku w zależności od potrzeb.

Create a rule (Utwórz regułę):

1. Przejdź do menu **System > Events (System > Zdarzenia)** i dodaj regułę.
2. Wprowadź nazwę reguły.
3. Z listy warunków w obszarze **Audio (Dźwięk)** wybierz opcję **Audio Detection (Detekcja dźwięku)**.
4. Z listy akcji w obszarze **Recordings (Zapisy)** wybierz opcję **Record video (Rejestruj wideo)**.
5. Z listy opcji pamięci masowej wybierz opcję **SD_DISK**.
6. Wybierz profil strumienia, w którym włączono dźwięk.
7. Ustaw czas buforowania przed zdarzeniem na 5 sekund.
8. Ustaw czas buforowania po zdarzeniu na 2 minuty.
9. Kliknij przycisk **Zapisz**.

Rejestrowanie obrazu wideo w momencie wykrycia uderzenia przez kamerę

Funkcja wykrywania wstrząsów umożliwia wykrywanie sabotażu spowodowanego przez drgania lub wstrząsy. Drgania spowodowane przez otoczenie lub jakiś obiekt mogą wyzwolić akcję w zależności od ustawionego zakresu – od 0 do 100. W tym scenariuszu ktoś rzuca kamieniami w kamerę po godzinach, a ty chcesz nagrać wideo ze zdarzenia.

Włącz wykrywanie wstrząsów:

1. Przejdź do menu **System > Detectors > Shock detection (System > Detektory > Detekcja wstrząsów)**.
2. Włącz detekcję wstrząsów i ustaw czułość na wstrząsy.

Create a rule (Utwórz regułę):

3. Przejdź do menu **System > Events > Rules (System > Zdarzenia > Reguły)** i dodaj regułę.
4. Wprowadź nazwę reguły.
5. Z listy warunków w obszarze **Device status (Stan urządzenia)** wybierz opcję **Shock detected (Wykryto wstrząs)**.
6. Kliknij **+**, aby dodać drugi warunek.
7. Z listy warunków w obszarze **Scheduled and recurring (Zaplanowane i cykliczne)** wybierz opcję **Schedule (Harmonogram)**.
8. Z listy harmonogramów wybierz **After hours (Po godzinach pracy)**.
9. Z listy akcji w obszarze **Recordings (Zapisy)** wybierz opcję **Record video while the rule is active (Rejestruj wideo, gdy reguła jest aktywna)**.
10. Wybierz lokalizację zapisu.
11. Wybierz opcję **Camera (Kamera)**.
12. Ustaw czas buforowania przed zdarzeniem na 5 sekund.
13. Ustaw czas buforowania po zdarzeniu na 50 sekund.
14. Kliknij przycisk **Zapisz**.

Wyzwalanie powiadomienia w przypadku ingerencji w obiektyw kamery

W tym przykładzie wyjaśniono, jak ustawić powiadomienie e-mail wyzwalane, gdy obiektyw kamery zostanie zamalowany farbą w sprayu, zakryty lub gdy rejestrowany przez niego obraz zostanie rozmyty.

Activate the tampering detection (Aktywacja wykrywania sabotażu):

1. Przejdź do menu **System > Detectors > Camera tampering (System > Detektory > Sabotaż kamery)**.
2. Ustaw wartość dla funkcji **Trigger delay (Opóźnienie wyzwalacza)**. Wartość ta wskazuje czas, jaki musi upłynąć przed wysłaniem wiadomości e-mail.

3. Włącz opcję **Trigger on dark images (Wyzwalaj przy ciemnych obrazach)**, aby wykrywać, czy obiektyw stracił znacząco ostrość lub został zamalowany albo zakryty.

Dodaj odbiorcę wiadomości e-mail:

4. Przejdź do menu **System > Events > Recipients (System > Zdarzenia > Odbiorcy)** i dodaj odbiorcę.
5. Wprowadź nazwę odbiorcy.
6. Jako typ powiadomienia wybierz **Email (E-mail)**.
7. Wpisz adres e-mail odbiorcy.
8. Wpisz adres e-mail, z którego kamera ma wysyłać powiadomienia.
9. Podaj dane logowania do konta e-mail wysyłającego powiadomienia wraz z nazwą hosta SMTP i numerem portu.
10. Aby przetestować ustawienia poczty e-mail, kliknij **Test**.
11. Kliknij przycisk **Zapisz**.

Create a rule (Utwórz regułę):

12. Przejdź do menu **System > Events > Rules (System > Zdarzenia > Reguły)** i dodaj regułę.
13. Wprowadź nazwę reguły.
14. Z listy warunków w obszarze **Video (Wideo)** wybierz **Tampering (Sabotaż)**.
15. Z listy akcji w menu **Notifications (Powiadomienia)** wybierz pozycję **Send notification to email (Wyślij powiadomienie emailem)**, a następnie wybierz odbiorcę z listy.
16. Wpisz temat i treść wiadomości e-mail.
17. Kliknij przycisk **Zapisz**.

Wyzwalanie powiadomienia po otwarciu obudowy

W tym przykładzie wyjaśniono, jak ustawić powiadomienie e-mail wyzwalane w przypadku otwarcia obudowy urządzenia.

Dodaj odbiorcę wiadomości e-mail:

1. Przejdź do **System (System) > Events (Zdarzenia) > Recipients (Odbiorcy)** i kliknij **Add recipient (Dodaj odbiorcę)**.
2. Wprowadź nazwę odbiorcy.
3. Jako typ powiadomienia wybierz **Email (E-mail)**.
4. Wpisz adres e-mail odbiorcy.
5. Wpisz adres e-mail, z którego kamera ma wysyłać powiadomienia.
6. Podaj dane logowania do konta e-mail wysyłającego powiadomienia wraz z nazwą hosta SMTP i numerem portu.
7. Aby przetestować ustawienia poczty e-mail, kliknij **Test**.
8. Kliknij przycisk **Zapisz**.

Create a rule (Utwórz regułę):

9. Przejdź do menu **System > Events > Rules (System > Zdarzenia > Reguły)** i kliknij **Add a rule (Dodaj regułę)**.
10. Wprowadź nazwę reguły.
11. Z listy warunków wybierz opcję **Casing open (Otwarcie obudowy)**.
12. Z listy akcji wybierz opcję **Send notification to email (Wyślij powiadomienie przez email)**.
13. Wybierz odbiorcę z listy.
14. Wpisz temat i treść wiadomości e-mail.
15. Kliknij przycisk **Zapisz**.

Dźwięk

Dodawanie dźwięku do zapisu

Włącz dźwięk:

1. Przejdź do menu **Video > Stream > Audio (Wideo > Strumień > Dźwięk)** i włącz obsługę audio.
2. Jeżeli urządzenie ma więcej niż jedno źródło sygnału wejściowego, wybierz właściwe w polu **Source (Źródło)**.
3. Wybierz kolejno opcje **Audio > Device settings (Dźwięk > Ustawienia urządzenia)** i włącz odpowiednie źródło sygnału wejściowego.
4. Jeżeli wprowadzisz jakiegokolwiek zmiany w źródle sygnału wejściowego, kliknij przycisk **Apply changes (Zastosuj zmiany)**.

Edytuj profil strumienia używany do rejestracji:

5. Przejdź do okna **System > Stream profiles (System > Profile strumienia)** i wybierz profil strumienia.
6. Kliknij opcję **Include audio (Dołącz audio)** i włącz ją.
7. Kliknij przycisk **Zapisz**.

Łączenie się z głośnikiem sieciowym

Parowanie głośników sieciowych umożliwia korzystanie z kompatybilnego głośnika Axis tak, jakby był podłączony bezpośrednio do kamery. Po sparowaniu głośnik działa jako urządzenie audio, które umożliwia odtwarzanie klipów audio i przesyłanie dźwięku za pośrednictwem kamery.

Ważne

Aby ta funkcja mogła współpracować z oprogramowaniem do zarządzania materiałem wizyjnym (VMS), trzeba najpierw sparować kamerę z głośnikiem sieciowym, a następnie dodać kamerę do systemu VMS.

Sparuj kamerę z głośnikiem sieciowym

1. Przejdź do menu **System > Edge-to-edge > Pairing (System > Edge-to-edge > Parowanie)**.
2. Kliknij  **Add (Dodaj)** i wybierz typ parowania **Audio** z listy rozwijanej.
3. Wybierz opcję **Speaker pairing (Parowanie głośnika)**.
4. Wpisz adres IP głośnika sieciowego, nazwę użytkownika i hasło.
5. Kliknij przycisk **Połącz**. Zostanie wyświetlony komunikat potwierdzający.

Interfejs WWW

Aby zapoznać się ze wszystkimi funkcjami i ustawieniami dostępnymi w interfejsie WWW urządzeń z systemem operacyjnym AXIS OS, przejdź do strony *Pomoc dotycząca interfejsu internetowego AXIS OS*.

Więcej informacji

Tryby rejestracji

Tryb rejestracji to predefiniowana konfiguracja, która określa sposób zapisywania obrazów przez kamerę.

- Ustawienie trybu rejestracji może wpływać na maksymalną rozdzielczość i maksymalną poklatkowość dostępne w urządzeniu.
- Tryb rejestracji z rozdzielczością niższą niż maksymalna może ograniczyć pole widzenia.
- Tryb rejestracji wpływa również na prędkość migawki, która z kolei przekłada się na światłoczułość. Dzieje się tak dlatego, że tryb rejestracji z dużą poklatkowością maksymalną cechuje się mniejszą światłoczułością i na odwrót.
- W niektórych trybach rejestracji nie można używać funkcji WDR.

W trybie rejestracji w niższej rozdzielczości można wykonać próbkowanie z wyższej rozdzielczości albo przyciąć pierwotny obraz. Ta druga operacja może wpłynąć na pole widzenia.

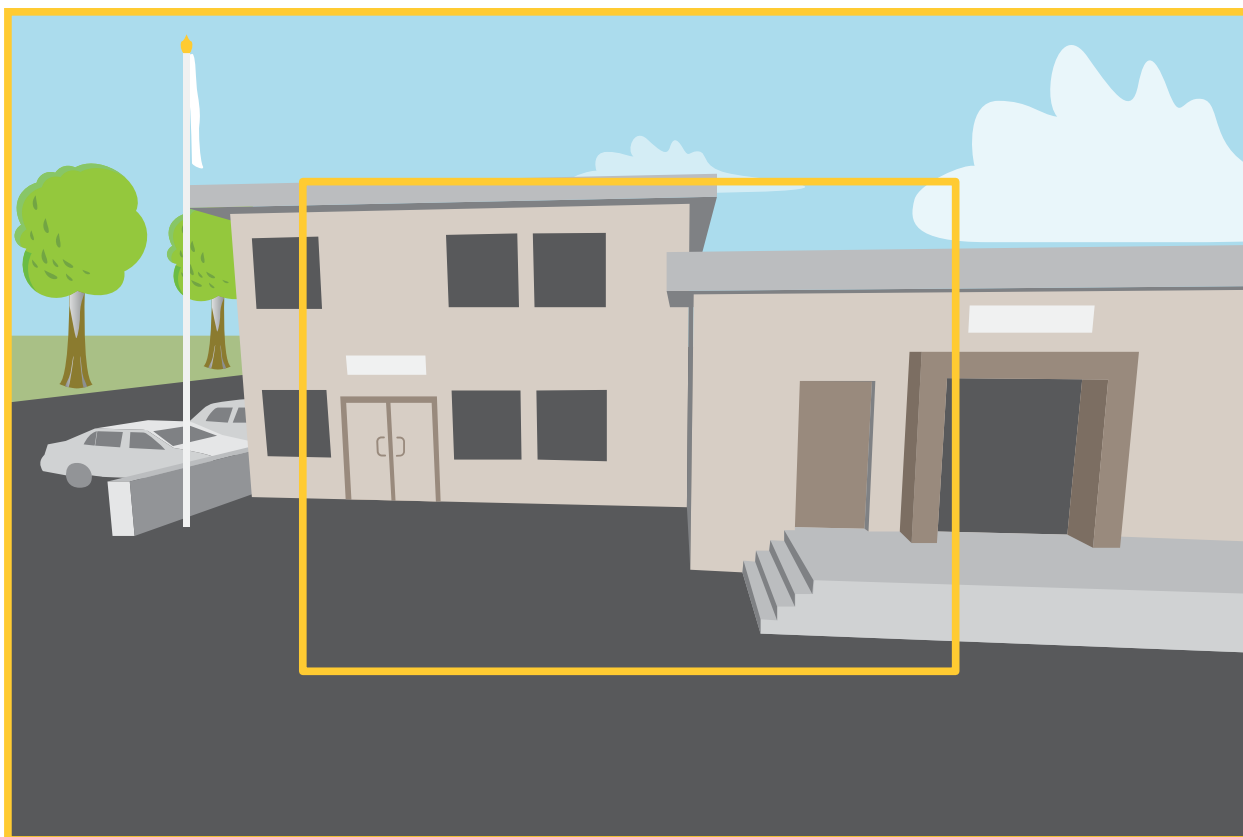

Obraz pokazuje, w jaki sposób pole widzenia i współczynnik proporcji mogą się zmieniać w zależności od wybranego trybu rejestracji.

Wybór trybu rejestracji zależy od wymagań dotyczących poklatkowości i rozdzielczości w określonej konfiguracji dozoru. Specyfikacje dostępnych trybów rejestracji znajdują się w opisach produktów na stronie axis.com.

W przypadku AXIS P4705-PLVE dostępne są dwa różne tryby rejestracji: 1080p przy 50/60 kl./s oraz 1080p przy 25/30 kl./s.

Uwaga

Każdy czujnik może używać własnego trybu rejestracji.

Funkcja zdalnego ustawiania ostrości i zbliżenia

Funkcja zdalnego ustawiania ostrości i zoomu umożliwia regulację ostrości i zoomu kamery przy użyciu komputera. W ten sposób można wygodnie sprawdzić, czy ostrość sceny, kąt widzenia i rozdzielczość są optymalne bez konieczności udawania się do miejsca, gdzie zainstalowano kamerę.

Maski prywatności

Maska prywatności to zdefiniowany przez użytkownika obszar, który zasłania część monitorowanego obszaru. Maski prywatności wyświetlane są jako bloki koloru lub mozaika zastosowane na strumieniu wideo.

Maska prywatności znajduje się na wszystkich zrzutach ekranu, zarejestrowanych obrazach i strumieniach podglądu na żywo.

Aby ukryć maskę prywatności, można użyć interfejsu VAPIX® Application Programming Interface (API).

Ważne

Dodanie wielu masek prywatności może wpłynąć na pracę urządzenia.

Można utworzyć kilka masek prywatności. Każda maska może mieć od 3 do 10 punktów kotwiczenia.

Ważne

Przed utworzeniem maski prywatności ustaw ostrość i zoom.

Nakładki

Nakładki są nakładane na strumień wideo. Służą one do dostarczania dodatkowych informacji podczas instalacji i konfiguracji produktu lub podczas rejestracji obrazu (np. znacznik czasowy). Można dodać tekst lub obraz.

Strumieniowanie i pamięć masowa

Formaty kompresji obrazów wideo

O tym, która metoda kompresji ma być używana, należy zdecydować w zależności od wymagań dotyczących przeglądania i właściwości sieci. Dostępne są następujące opcje:

MJPEG

Uwaga

Aby zapewnić obsługę kodeka audio Opus, strumień MJPEG jest zawsze przesyłany przez RTP.

Motion JPEG (MJPEG), to cyfrowa sekwencja wideo składająca się z szeregu indywidualnych obrazów JPEG. Obrazy te są następnie wyświetlane i aktualizowane z szybkością odpowiednią do utworzenia strumienia pokazującego ciągle zaktualizowany ruch. Aby odbiorca miał wrażenie oglądania obrazu wideo, szybkość musi wynosić co najmniej 16 klatek obrazu na sekundę. Obraz jest odbierany jako ruchomy obraz wideo przy 30 (NTSC) lub 25 (PAL) klatkach na sekundę.

Strumień MJPEG wykorzystuje przepustowość w dużym stopniu, ale zapewnia doskonałą jakość obrazu i dostęp do wszystkich obrazów zawartych w strumieniu.

H.264 lub MPEG-4 Part 10/AVC

Uwaga

Kompresja H. 264 to licencjonowana technologia. W produkcie Axis znajduje się jedna licencja klienta do przeglądania obrazów w kompresji H.264. Nie wolno instalować dodatkowych kopii klienta bez licencji. Aby zakupić dodatkowe licencje, skontaktuj się z dystrybutorem Axis.

Dzięki kompresji H.264 można, bez uszczerbku na jakości, zmniejszyć rozmiar cyfrowego pliku wideo o ponad 80% w porównaniu z formatem MJPEG i nawet 50% w porównaniu ze starszymi formatami MPEG. Oznacza to, że w przypadku pliku wideo wymagana jest mniejsza przepustowość i mniej zasobów pamięci masowej. Inaczej mówiąc, dla danej przepływności bitowej można uzyskać obraz o wyższej jakości.

H.265 lub MPEG-H Part 2/HEVC

Dzięki kompresji H.265 można, bez uszczerbku na jakości, zmniejszyć rozmiar cyfrowego pliku wideo o ponad 25% w porównaniu z kompresją H.264.

Uwaga

- Kompresja H.265 to licencjonowana technologia. W produkcie Axis znajduje się jedna licencja klienta do przeglądania obrazów w kompresji H.265. Nie wolno instalować dodatkowych kopii klienta bez licencji. Aby zakupić dodatkowe licencje, skontaktuj się z dystrybutorem Axis.
- Większość przeglądarek internetowych nie obsługuje dekodowania H.265 i dlatego kamera nie ma dla niego opcji w swoim interfejsie internetowym. Zamiast tego można użyć systemu zarządzania materiałem wizyjnym lub aplikacji obsługującej dekodowanie H.265.

W jaki sposób ustawienia obrazu, strumienia i profilu strumienia mogą na siebie wpływać?

Karta **Obraz** zawiera ustawienia kamery, które wpływają na wszystkie strumienie wideo przesyłane z produktu. Jeśli zmienisz parametry na tej karcie, natychmiast wpłynie to na wszystkie strumienie wideo i zapisy.

Karta **Strumień** zawiera ustawienia strumienia wideo. Te ustawienia są stosowane, gdy żądasz strumienia wideo z produktu, ale nie podasz na przykład rozdzielczości lub poklatkowości. Zmiana ustawień na karcie **Strumień** nie wpływa na bieżące strumienie, ale będzie wprowadzona po rozpoczęciu nowego strumienia.

Ustawienia w opcji **Profile strumienia** nadpisują ustawienia z karty **Strumień**. Jeśli zażądasz strumienia z określonym profilem, to strumień będzie mieć ustawienia tego profilu. Jeśli zażądasz strumienia bez określania profilu lub zażądasz profilu strumienia, który nie został zdefiniowany w produkcie, strumień będzie mieć ustawienia z karty **Strumień**.

Sterowanie przepływnością bitową

Dzięki kontroli przepływności bitowej można zarządzać zajętością pasma przez strumień wideo.

Zmienna przepływność bitowa (VBR)

Przy zmiennej przepływności bitowej zajętość pasma zmienia się w zależności od natężenia aktywności w scenie. Przy większym natężeniu aktywności potrzebna jest większa przepustowość. Zmienna przepływność zapewnia stałą jakość obrazu, ale funkcja ta wymaga odpowiedniej ilości miejsca w zasobach pamięci.

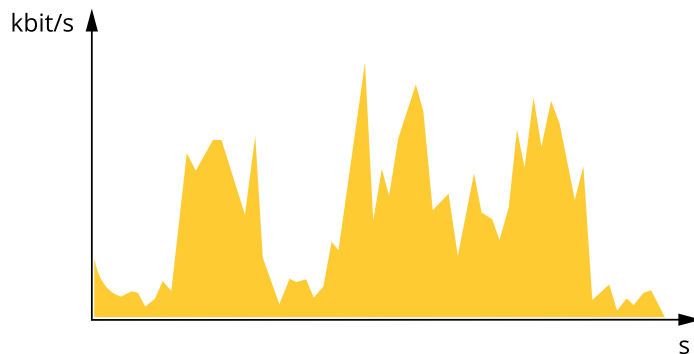

Maksymalna przepływność bitowa (MBR)

Opcja ta umożliwia ustawienie docelowej przepływności bitowej w celu kontrolowania zajętości pasma. Gdy bieżąca przepływność bitowa jest utrzymywana poniżej określonej szybkości, może wystąpić spadek jakości obrazu lub niższa poklatkowość. Jak priorytet można wybrać opcję ustawienia jakości obrazu lub poklatkowości. Zalecamy skonfigurowanie docelowej wartości przepływności bitowej na wartość większą niż oczekiwana. Dzięki temu można zachować margines, jeśli w scenie występuje wysoki poziom aktywności.

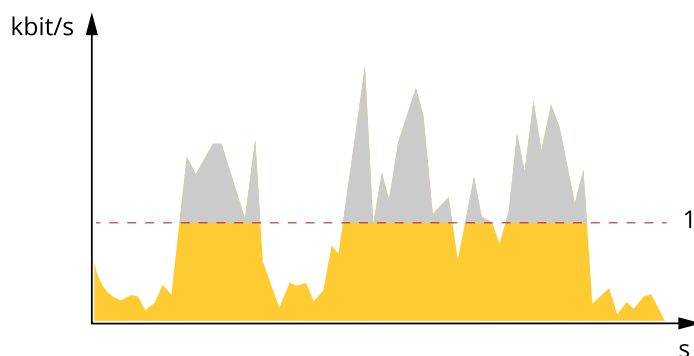

1 Docel. przepł. bitowa

Średnia przepływność bitowa (ABR)

Średnia przepływność bitowa jest dostosowywana automatycznie w dłuższym okresie. Dzięki temu można uzyskać docelową przepływność bitową i zapewnić jak najlepszą jakość obrazu wideo przy dostępnych zasobach pamięci masowej. Przepływność bitowa jest wyższa w scenach z dużą aktywnością w porównaniu ze scenami statycznymi. Korzystanie z opcji średniej przepływności zwiększa szanse uzyskania lepszej jakości obrazu w scenach o wysokim poziomie aktywności. Można zdefiniować łączną ilość pamięci masowej wymaganej do przechowywania strumienia wideo przez określony czas (czas retencji) po dostosowaniu jakości obrazu tak, by odpowiadała określonej przepływności bitowej. Określ średnią wartość przepływności bitowej w jeden z następujących sposobów:

- Aby obliczyć przybliżone zapotrzebowanie na zasoby pamięci masowej, należy ustawić wartość docelową przepływności bitowej i czas retencji.
- Użyj kalkulatora przepływności bitowej, aby obliczyć średnią przepływność bitową w zależności od dostępnego miejsca w zasobach pamięci i czasu retencji.

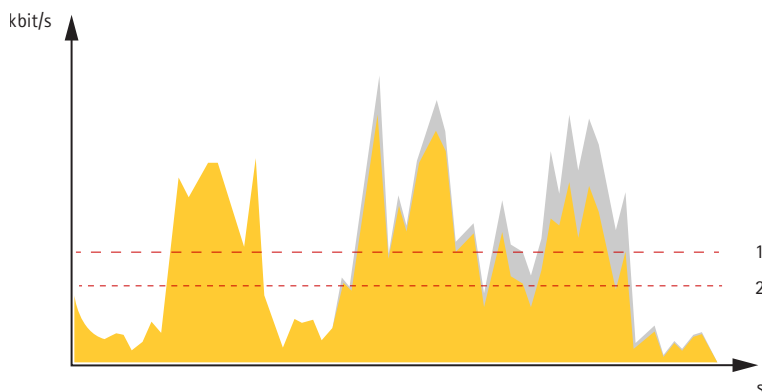

1 Docel. przepł. bitowa
2 Rzeczywista średnia przepływność bitowa

Można również włączyć maksymalną przepływność bitową i określić przepływność bitową w ramach średniej przepływności bitowej.

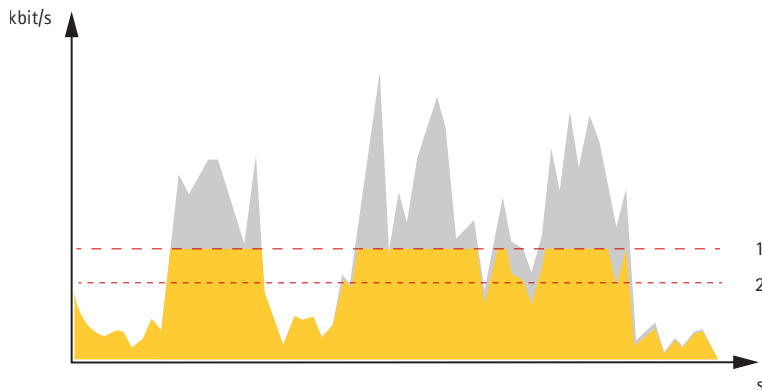

1 Docel. przepł. bitowa

2 Rzeczywista średnia przepływność bitowa

Analizy i aplikacje

Analizy i aplikacje pozwalają lepiej wykorzystać potencjał urządzeń Axis. AXIS Camera Application Platform (ACAP) to otwarta platforma umożliwiająca podmiotom zewnętrznym opracowywanie funkcji analizy i innych aplikacji dla urządzeń Axis. Aplikacje mogą być fabrycznie zainstalowane na urządzeniu, dostępne do pobrania za darmo lub oferowane za opłatą licencyjną.

Podręczniki użytkownika do analiz i aplikacji Axis można znaleźć na stronie help.axis.com.

Uwaga

- Kilka aplikacji może być uruchomionych w tym samym czasie, ale niektóre z nich mogą ze sobą nie współpracować. Niektóre zestawy aplikacji mogą wymagać zbyt wiele mocy obliczeniowej lub pamięci przy ich jednoczesnym uruchomieniu. Przed uruchomieniem aplikacji należy sprawdzić, czy mogą one być uruchomione jednocześnie.

AXIS Object Analytics

AXIS Object Analytics to aplikacja analityczna zainstalowana fabrycznie w kamerze. Wykrywa obiekty poruszające się w scenie i klasyfikuje je jako ludzi lub pojazdy itd. Aplikację można skonfigurować tak, aby wysyłała alarmy dotyczące różnych typów obiektów. Aby dowiedzieć się więcej o działaniu aplikacji, zapoznaj się z *instrukcją użytkownika AXIS Object Analytics*.

Wizualizacja metadanych

Metadane analityczne są dostępne w przypadku poruszających się obiektów w scenie. Obsługiwane klasy obiektów są wizualizowane w strumieniu wideo za pomocą obwiedni otaczającej obiekt, wraz z informacją o typie obiektu i poziomie ufności klasyfikacji. Aby dowiedzieć się więcej na temat konfigurowania metadanych analitycznych i korzystania z nich, zobacz *podręcznik integracji AXIS Scene Metadata*.

Cyberbezpieczeństwo

Informacje na temat cyberbezpieczeństwa dotyczące poszczególnych produktów można znaleźć w opisie produktu na stronie Axis.com.

Aby uzyskać szczegółowe informacje na temat cyberbezpieczeństwa w systemie AXIS OS, zapoznaj się z *przewodnikiem po zabezpieczeniach systemu operacyjnego AXIS OS*.

Podpisany system operacyjny

Podpisany system operacyjny jest wdrażany przez dostawcę oprogramowania podpisującego obraz systemu AXIS OS za pomocą klucza prywatnego. Po dołączeniu podpisu do systemu operacyjnego urządzenie sprawdzi poprawność oprogramowania przed jego zainstalowaniem. Jeżeli urządzenie wykryje naruszenie integralności oprogramowania, aktualizacja systemu AXIS OS zostanie odrzucona.

Bezpieczny start

Bezpieczny start to proces składający się z nieprzerwanego łańcucha oprogramowania zweryfikowanego kryptograficznie, rozpoczynający się w pamięci niezmiennej (rozruchowej pamięci ROM). Dzięki wykorzystaniu podpisanego systemu operacyjnego bezpieczny rozruch gwarantuje uruchomienie urządzenia wyłącznie z autoryzowanym oprogramowaniem.

Axis Edge Vault

Axis Edge Vault to sprzętowa platforma cyberbezpieczeństwa chroniąca urządzenie Axis. Zawiera funkcje gwarantujące tożsamość i integralność urządzenia oraz ochronę poufnych informacji przed nieuprawnionym dostępem. Rozwiązanie to bazuje na mocnych podstawach zapewnianych przez kryptograficzne moduły obliczeniowe (bezpieczny element i TPM) oraz zabezpieczenia procesora SoC (TEE i bezpieczny start), a także na specjalistycznej wiedzy z zakresu bezpieczeństwa urządzeń brzegowych.

Moduł TPM

Moduł TPM (Trusted Platform Module) to składnik udostępniający funkcje kryptograficzne umożliwiające ochronę informacji przed nieupoważnionym dostępem. Aplikacja jest zawsze aktywna i nie ma ustawień, które można zmienić.

Podpisany materiał wizyjny

podpis dodany do materiału wizyjnego umożliwia potwierdzenie autentyczności dowodowej bez konieczności potwierdzenia całego łańcucha pochodzenia pliku wideo. Każda kamera podpisuje materiał wizyjny za pomocą własnego unikatowego klucza, który jest bezpiecznie przechowywany w bezpiecznym magazynie kluczy. W trakcie odtwarzania wideo program odtwarzający informuje o tym, czy materiał jest nienaruszony. Podpisany materiał wizyjny umożliwia ustalenie, z której kamery materiał pochodzi, i wykrycie ewentualnych nieuprawnionych modyfikacji wprowadzonych w materiale po tym, jak opuścił on kamerę.

Aby dowiedzieć się więcej o funkcjach cyberbezpieczeństwa stosowanych w urządzeniach Axis, przejdź do strony axis.com/learning/white-papers i poszukaj według hasła „cybersecurity”.

Specyfikacje

Przegląd produktów

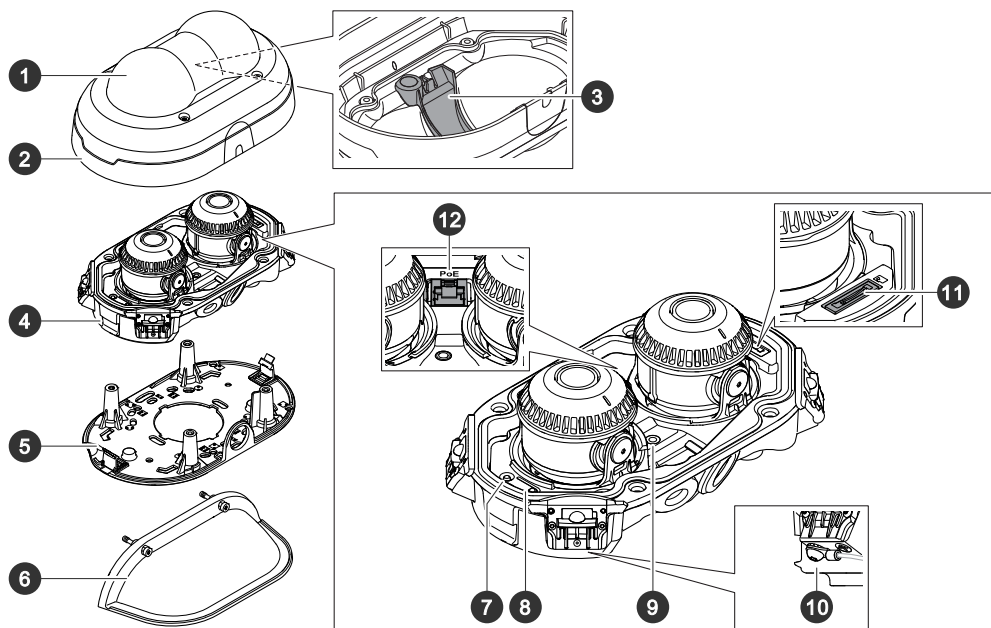

- 1 Kaptka
- 2 Obudowa kaptki
- 3 Uchwyt przeciwsabotażowy
- 4 Kamera
- 5 Uchwyt montażowy
- 6 Osłona chroniąca przed wpływem warunków atmosferycznych
- 7 Dioda stanu
- 8 Przycisk kontrolny
- 9 Złącze wejścia audio
- 10 Śruba uziemienia
- 11 Gniazdo kart microSD
- 12 Złącze RJ45

Wskaźniki LED

Dioda stanu	Wskazanie
Zgaszony	Połączenie i normalne działanie.
Zielony	Stałe zielone światło przez 10 sekund przy normalnym działaniu po zakończeniu uruchamiania.
Bursztynowy	Stałe światło podczas uruchamiania. Miga podczas aktualizacji oprogramowania urządzenia lub przywracania domyślnych ustawień fabrycznych.
Bursztynowy/czerwony	Miga na bursztynowo/czerwono, gdy połączenie sieciowe jest niedostępne lub przerwane.

Gniazdo karty SD

POWIADOMIENIE

- Ryzyko uszkodzenia karty SD. Nie używaj ostrych narzędzi, metalowych przedmiotów ani nadmiernej siły podczas wkładania i wyjmowania karty SD. Wkładaj i wyjmuj kartę palcami.
- Ryzyko utraty danych i uszkodzenia nagrań. Odłącz kartę SD od interfejsu WWW urządzenia, zanim ją wyjmiesz. Nie wyjmuj karty SD w trakcie działania produktu.

Urządzenie obsługuje karty microSD/microSDHC/microSDXC.

Zalecenia dotyczące kart SD można znaleźć w witrynie axis.com.



Logo microSD, microSDHC i microSDXC są znakami towarowymi firmy SD-3C LLC. microSD, microSDHC, microSDXC są znakami towarowymi lub znakami towarowymi firmy SD-3C, LLC w Stanach Zjednoczonych, innych krajach lub w Stanach Zjednoczonych i innych krajach.

Przyciski

Przycisk kontrolny

Przycisk kontrolny ma następujące zastosowania:

- Przywracania domyślnych ustawień fabrycznych produktu. Patrz *Przywróć domyślne ustawienia fabryczne, on page 26*.
- Nawiązywanie połączenia przez Internet z usługą łączenia w chmurze jednym kliknięciem (O3C). Aby nawiązać połączenie, naciśnij i zwolnij przycisk, a następnie poczekaj, aż dioda LED stanu mignie trzy razy na zielono.

Złącza

Złącze sieciowe

Złącze RJ45 Ethernet z zasilaniem Power over Ethernet (PoE).

Złącze audio

- Wejście audio – wejście 3,5 mm dla mikrofonu cyfrowego, analogowego mikrofonu mono lub liniowego sygnału mono (w przypadku wejścia audio z sygnału stereofonicznego używany jest kanał lewy).

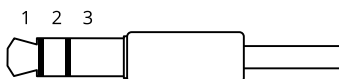

Wejście audio

1 Końcówka	2 Pierścień	3 Kołnierz
Sygnał cyfrowy	Zasilanie z obwodu pierścieniowego po wybraniu	Masa

Rozwiązywanie problemów –

Przywróć domyślne ustawienia fabryczne

▲ OSTRZEŻENIE

 Ten produkt emituje potencjalnie niebezpieczne promieniowanie optyczne. Może ono być szkodliwe dla oczu. Nie patrz na pracującą lampę.

Ważne

Przywracanie domyślnych ustawień fabrycznych należy stosować rozważnie. Opcja resetowania do domyślnych ustawień fabrycznych powoduje przywrócenie wszystkich domyślnych ustawień fabrycznych produktu, włącznie z adresem IP.

Przywracanie domyślnych ustawień fabrycznych produktu:

1. Odłącz zasilanie produktu.
2. Naciśnij i przytrzymaj przycisk kontrolny i włącz zasilanie. Patrz *Przegląd produktów, on page 24*.
3. Przytrzymuj przycisk Control przez 15–30 sekund, aż wskaźnik LED stanu zacznie migać na bursztynowo.
4. Zwolnij przycisk Control. Proces zostanie zakończony, gdy wskaźnik LED stanu zmieni kolor na zielony. Jeśli w sieci nie ma żadnego serwera DHCP, urządzenie będzie mieć domyślnie jeden z następujących adresów IP:
 - Urządzenia z systemem AXIS OS w wersji 12.0 lub nowszej: Uzyskany z podsieci adres łącza lokalnego (169.254.0.0/16)
 - Urządzenia z systemem AXIS OS w wersji 11.11 lub starszej: 192.168.0.90/24
5. Użyj narzędzi do instalacji i zarządzania, aby przypisać adres IP, ustawić hasło i uzyskać dostęp do urządzenia.
Narzędzia do instalacji i zarządzania są dostępne na stronach pomocy technicznej axis.com/support.
6. Ponownie ustaw ostrość produktu.

Fabryczne wartości parametrów można również przywrócić za pośrednictwem interfejsu WWW urządzenia. Wybierz kolejno opcje **Maintenance (Konserwacja) > Factory default (Ustawienia fabryczne) > Default (Domyślne)**.

Opcje systemu AXIS OS

Axis oferuje zarządzanie oprogramowaniem urządzenia w formie zarządzania aktywnego lub długoterminowego wsparcia (LTS). Zarządzanie aktywne oznacza stały dostęp do najnowszych funkcji produktu, a opcja LTS to stała platforma z okresowymi wydaniem wersji zawierającymi głównie poprawki i aktualizacje dotyczące bezpieczeństwa.

Aby uzyskać dostęp do najnowszych funkcji lub w razie korzystania z kompleksowych systemów Axis, należy użyć systemu AXIS OS w opcji aktywnego zarządzania. Opcja LTS zalecana jest w przypadku integracji z urządzeniami innych producentów, które nie są na bieżąco weryfikowane z najnowszymi aktywnymi wersjami. Urządzenie dzięki LTS może utrzymywać odpowiedni stopień cyberbezpieczeństwa bez konieczności wprowadzania zmian w funkcjonowaniu ani ingerowania w istniejący system. Szczegółowe informacje dotyczące strategii oprogramowania urządzenia Axis znajdują się na stronie axis.com/support/device-software.

Sprawdzanie bieżącej wersji systemu AXIS OS

System AXIS OS określa funkcjonalność naszych urządzeń. W przypadku pojawienia się problemów zalecamy rozpoczęcie ich rozwiązywania od sprawdzenia bieżącej wersji systemu AXIS OS. Najnowsza wersja może zawierać poprawki, które rozwiążą problem.

Aby sprawdzić bieżącą wersję systemu AXIS OS:

1. Przejdź do interfejsu WWW urządzenia i wybierz opcję **Status**.
2. W menu **Device info (Informacje o urządzeniu)** sprawdź wersję systemu AXIS OS.

Aktualizacja systemu AXIS OS:

Ważne

- Po aktualizacji oprogramowania urządzenia poczynione ustawienia zostaną zachowane. Axis Communications AB nie gwarantuje, że ustawienia te zostaną zachowane, nawet gdy funkcje są dostępne w nowej wersji systemu operacyjnego AXIS OS.
- Począwszy od systemu operacyjnego AXIS OS w wersji 12.6, pomiędzy aktualną a docelową wersją urządzenia należy zainstalować każdą wersję LTS. Przykładowo, jeżeli aktualnie zainstalowana wersja oprogramowania urządzenia to AXIS OS 11.2, przed aktualizacją urządzenia do wersji AXIS OS 12.6 należy zainstalować wersję LTS AXIS OS 11.11. Więcej informacji znajduje się w *Portalu AXIS OS: ścieżka aktualizacji*.
- Upewnij się, że podczas całego procesu aktualizacji urządzenie jest podłączone do źródła zasilania.

Uwaga

- Aktualizacja urządzenia Axis do najnowszej dostępnej wersji systemu AXIS OS umożliwi uaktualnienie produktu o najnowsze funkcje. Przed aktualizacją oprogramowania zawsze należy przeczytać instrukcje dotyczące aktualizacji oraz informacje o wersji dostępne z każdą nową wersją. Przejdź do strony axis.com/support/device-software, aby znaleźć najnowszą wersję systemu AXIS OS oraz informacje o wersji.
1. Pobierz na komputer plik systemu AXIS OS dostępny bezpłatnie na stronie axis.com/support/device-software.
 2. Zaloguj się do urządzenia jako administrator.
 3. Wybierz kolejno opcje **Maintenance > AXIS OS upgrade (Konserwacja > Aktualizacja systemu AXIS OS) > Upgrade (Aktualizuj)**.

Po zakończeniu aktualizacji produkt automatycznie uruchomi się ponownie.

W programie AXIS Device Manager można uaktualnić wiele urządzeń jednocześnie. Dowiedz się więcej na stronie axis.com/products/axis-device-manager.

Problemy techniczne i możliwe rozwiązania

Problemy z uaktualnianiem systemu AXIS OS

Niepowodzenie uaktualniania systemu AXIS OS

Jeśli aktualizacja zakończy się niepowodzeniem, urządzenie załaduje ponownie poprzednią wersję. Najczęstszą przyczyną tego jest wczytanie niewłaściwego systemu AXIS OS. Upewnij się, że nazwa pliku systemu AXIS OS odpowiada danemu urządzeniu i spróbuj ponownie.

Problemy po aktualizacji systemu AXIS OS

Jeśli wystąpią problemy po aktualizacji, przejdź do strony **Konserwacja** i przywróć poprzednio zainstalowaną wersję.

Problemy z ustawieniem adresu IP

Nie można ustawić adresu IP

- Jeśli adres IP przeznaczony dla danego urządzenia oraz adres IP komputera używanego do uzyskania dostępu do urządzenia należą do różnych podsieci, ustawienie adresu IP jest niemożliwe. Skontaktuj się z administratorem sieci, aby uzyskać adres IP.
- Adres IP może być używany przez inne urządzenie. Aby to sprawdzić:
 1. Odłącz urządzenie Axis od sieci.
 2. W oknie polecenia/DOS wpisz `ping` oraz adres IP urządzenia.
 3. Jeśli otrzymasz: `Reply from <IP address>: bytes=32; time=10...`, oznacza to, że ten adres IP może już być używany przez inne urządzenie w sieci. Poproś administratora sieci o nowy adres IP i zainstaluj ponownie urządzenie.
 4. Jeśli otrzymasz: `Request timed out`, oznacza to, że ten adres IP jest dostępny do wykorzystania przez urządzenie Axis. Sprawdź całe okablowanie i zainstaluj urządzenie ponownie.
- Może występować potencjalny konflikt adresu IP z innym urządzeniem w tej samej podsieci. Zanim serwer DHCP ustawi adres dynamiczny, używany jest statyczny adres IP urządzenia Axis. Oznacza to, że jeśli ten sam domyślny statyczny adres IP jest używany także przez inne urządzenie, mogą wystąpić problemy podczas uzyskiwania dostępu do urządzenia.

Problemy z dostępem do urządzenia

Nie można się zalogować podczas dostępu do urządzenia z poziomu przeglądarki

Gdy protokół HTTPS jest włączony, upewnij się, że podczas próby zalogowania się używasz prawidłowego protokołu (HTTP lub HTTPS). Może zajść konieczność ręcznego wpisania `http` lub `https` w polu adresu przeglądarki.

Jeśli hasło do konta root zostało utracone, należy zresetować urządzenie do domyślnych ustawień fabrycznych. Instrukcje: *Przywróć domyślne ustawienia fabryczne, on page 26.*

Serwer DHCP zmienił adres IP

Adresy IP otrzymane z serwera DHCP są dynamiczne i mogą się zmieniać. Jeśli adres IP został zmieniony, użyj narzędzia AXIS IP Utility lub AXIS Device Manager, aby zlokalizować urządzenie w sieci. Znajdź urządzenie przy użyciu nazwy modelu lub numeru seryjnego bądź nazwy DNS (jeśli skonfigurowano tę nazwę).

W razie potrzeby możesz ręcznie przydzielić statyczny adres IP. Instrukcje można znaleźć na stronie axis.com/support.

Błąd certyfikatu podczas korzystania ze standardu IEEE 802.1X

Aby uwierzytelnianie działało prawidłowo, ustawienia daty i godziny w urządzeniu Axis muszą być zsynchronizowane z serwerem NTP. Wybierz kolejno opcje **System > Date and time (System > Data i godzina)**.

Przeglądarka nie jest obsługiwana

Lista zalecanych przeglądarek, patrz *Obsługiwane przeglądarki, on page 5.*

Nie można uzyskać dostępu do urządzenia z zewnątrz

Aby uzyskać dostęp do urządzenia z zewnątrz, zalecamy skorzystanie z jednej z następujących aplikacji dla systemu Windows®:

- AXIS Camera Station Edge: darmowa aplikacja idealna do małych systemów o niewielkich wymaganiach w zakresie dozoru.
- AXIS Camera Station Pro: 90-dniowa darmowa wersja próbna, idealna do małych i średnich systemów.

Instrukcje i plik do pobrania znajdują się na stronie axis.com/vms.

Problemy z przesyłaniem strumieniowym

Strumień multicast w kodowaniu H.264 jest dostępny wyłącznie dla lokalnych klientów

Sprawdź, czy router obsługuje technologię multicasting lub czy trzeba skonfigurować ustawienia routera w kliencie i urządzeniu. Może być konieczne zwiększenie wartości TTL (Time To Live), czyli czasu do rejestracji na żywo.

W kliencie nie można wyświetlić strumienia multicast w kodowaniu H.264

Poproś administratora sieci, aby sprawdził, czy adresy strumienia multicast używane przez urządzenie Axis są prawidłowe dla danej sieci.

Poproś administratora sieci, aby sprawdził, czy zaporę nie powoduje blokowania strumienia.

Niedostateczne renderowanie obrazów w kompresji H.264

Sprawdź, czy karta graficzna ma zainstalowany najnowszy sterownik. Zazwyczaj najnowsze sterowniki można pobrać z witryny internetowej producenta.

Strumienie H.264 i MJPEG mają różną saturację barw

Zmień ustawienia karty graficznej. Więcej informacji można znaleźć w dokumentacji karty.

Liczba klatek na sekundę jest mniejsza od oczekiwanej

- Patrz *Kwestie wydajności, on page 30*.
- Zmniejsz liczbę aplikacji uruchomionych na komputerze klienta.
- Ogranicz liczbę dozorców mogących oglądać obraz jednocześnie.
- Poproś administratora sieci, aby sprawdził, czy dostępna jest wystarczająca przepustowość.
- Zmniejsz rozdzielczość obrazu.
- Zaloguj się w interfejsie WWW urządzenia i ustaw tryb rejestracji, w którym liczba klatek na sekundę ma priorytet. Zmiana trybu rejestracji, aby nadawał priorytet liczbie klatek na sekundę, może obniżyć rozdzielczość w zależności od używanego urządzenia i dostępnych trybów rejestracji.

Nie można wybrać kodowania H.265 w podglądzie na żywo

Przeglądarki internetowe nie obsługują dekodowania H.265. Użyj systemu zarządzania materiałem wizyjnym lub aplikacji obsługującej dekodowanie H.265.

Problemy z MQTT

Nie można połączyć przez port 8883 z MQTT przez SSL

Zapora sieciowa blokuje ruch korzystający z portu 8883, ponieważ jest on uważany za niebezpieczny.

Czasami serwer/broker może nie zapewniać konkretnego portu dla komunikacji MQTT. W takiej sytuacji może być dostępne korzystanie z MQTT przez port zwykle używany do obsługi ruchu HTTP/HTTPS.

- Jeśli serwer/broker obsługuje protokół WebSocket/WebSocket Secure (WS/WSS), typowo w porcie 443, użyj tego protokołu. Skontaktuj się z dostawcą serwera/brokera, aby dowiedzieć się, czy protokół WS/WSS jest obsługiwany oraz którego portu i ścieżki podstawowej należy używać.
- Jeśli serwer/broker obsługuje ALPN, korzystanie z MQTT może być negocjowane na otwartym porcie, na przykład porcie 443. Skontaktuj się z dostawcą serwera/brokera, aby sprawdzić, czy jest obsługiwany ALPN oraz jakiego protokołu ALPN i portu należy użyć.

Problemy z obsługą urządzenia

Przedni grzejnik i wycieraczka nie działają

Jeżeli nie włącza się przedni grzejnik lub wycieraczka, sprawdź, czy górna pokrywa jest prawidłowo zamocowana do dolnej części obudowy.

Jeśli nie możesz znaleźć tego, czego szukasz, przejdź na stronę poświęconą rozwiązywaniu problemów: axis.com/support.

Nie można używać automatycznego ustawiania ostrości

Mogło dojść do rozkalibrowania układu optycznego.

1. Przejdź do menu **Video > Image > Optics (Wideo > Obraz > Optyka)**.
2. Kliknij opcję **Calibrate zoom and focus (Kalibruj powiększenie i ostrość)**, aby przeprowadzić kalibrację układu optycznego.

Powiadomienie „Device cover removed” (Pokrywa urządzenia zdjęta) pojawia się, mimo że pokrywa jest założona

Upewnij się, że magnesy na uchwycie przeciwsabotażowym znajdują się na swoim miejscu i są dobrze przymocowane. Aby uzyskać informacje na temat prawidłowego umiejscowienia, patrz . Aby zamówić nowe magnesy lub uzyskać pomoc, przejdź na stronę axis.com/support.

Kwestie wydajności

Podczas konfigurowania systemu należy wziąć pod uwagę wpływ różnych ustawień i sytuacji na wydajność. Niektóre czynniki wpływają na przepustowość (przepływność), inne na poklatkowość, a jeszcze inne na oba te parametry.

Najważniejsze czynniki, które należy uwzględnić:

- Wysoka rozdzielczość obrazu lub niższe poziomy kompresji zapewniają obrazy zawierające więcej danych, co z kolei wpływa na przepustowość.
- Obracanie obrazu w graficznym interfejsie użytkownika zwiększy obciążenie procesora produktu.
- Dostęp ze strony dużej liczby klientów MJPEG lub H.264/H.265/AV1 unicast wpływa na przepustowość.
- Jednoczesne oglądanie różnych strumieni (rozdzielczość, kompresja) za pomocą różnych klientów wpływa zarówno na liczbę klatek na sekundę, jak i na przepustowość. W miarę możliwości używaj identycznych strumieni, aby utrzymać wysoką liczbę klatek na sekundę. Aby upewnić się, że strumienie są identyczne, możesz użyć profili strumieni.
- Jednoczesny dostęp do strumieni wideo z różnymi kodekami wpływa zarówno na poklatkowość, jak i na przepustowość. Aby uzyskać optymalną wydajność, należy używać strumieni z tym samym kodekiem.

- Intensywne korzystanie z ustawień zdarzeń wpływa na obciążenie procesora, co z kolei wpływa na liczbę klatek na sekundę.
- Korzystanie z protokołu HTTPS może zmniejszać liczbę klatek na sekundę, szczególnie w przypadku przesyłania strumieniowego obrazów wideo w formacie MJPEG.
- Znaczące obciążenie sieci ze względu na słabą infrastrukturę wpływa na przepustowość.
- Wyświetlanie obrazu z użyciem komputerów klienckich o niewystarczających parametrach obniża subiektywnie obserwowaną wydajność i wpływa na liczbę klatek na sekundę.
- Jednoczesne uruchamianie wielu aplikacji AXIS Camera Application Platform (ACAP) może mieć wpływ na liczbę klatek na sekundę i ogólną wydajność.

Kontakt z pomocą techniczną

Aby uzyskać pomoc, przejdź na stronę axis.com/support.

T10180573_pl

2026-02 (M23.2)

© 2022 – 2026 Axis Communications AB