

AXIS P8815-2 3D People Counter

Benutzerhandbuch

AXIS P8815-2 3D People Counter

Lösungsübersicht

Lösungsübersicht

Ein Überblick über die verschiedenen Geräte, Anwendungen und Tools, die für eine komplette Axis Lösung benötigt werden.

AXIS P8815-2 3D People Counter

AXIS P8815-2 3D People Counter ist Software und dedizierte Hardware in einem Gerät. Die Anwendung 3D People Counting ist im Gerät integriert. Das bedeutet, dass Sie zur Ausführung der Anwendung keinen dedizierten Computer benötigen. AXIS P8815-2 3D People Counter ist für den Einsatz in Innenräumen vorgesehen, z. B. in Einzelhandelsumgebungen wie Geschäften oder Einkaufszentren oder an anderen Orten, an denen Sie Personen zählen möchten. Außerdem können Sie nachverfolgen, wie viele Personen sich gerade im Gebäude befinden.



Ein Beispiel für ein Geschäft mit AXIS P8815-2 3D People Counter an jedem Eingang.

Worin unterscheiden sich AXIS People Counter und AXIS P8815-2 3D People Counter?

Die Anwendungen unterscheiden sich in ihren Algorithmen zum Zählen von Personen. Diese sind für unterschiedliche Einsatzgebiete konzipiert.

AXIS P8815-2 3D People Counter

Lösungsübersicht

- AXIS People Counter erfasst sich im Sichtfeld bewegende Objekte und identifiziert sie anhand ihrer Gesamtabmessungen und Bewegungsart als Personen. AXIS People Counter eignet sich für die meisten Einsatzgebiete mit Einzel- oder Doppeltüren.

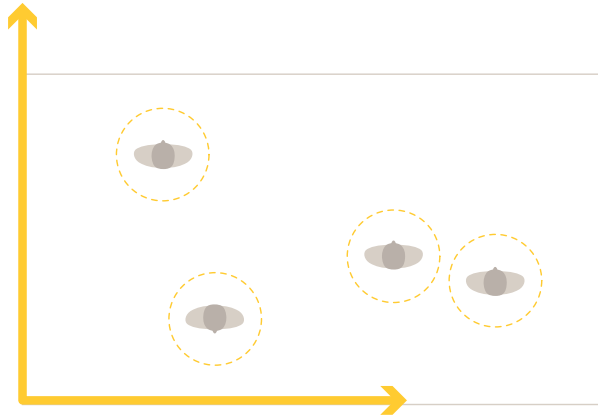

- AXIS P8815-2 3D People Counter berechnet die Tiefe im Zählbereich und misst auf dieser Grundlage die Höhe und Größe des Objekts. AXIS P8815-2 3D People Counter eignet sich für Menschenmengen und Szenen mit komplexen Lichtverhältnissen wie starke Sonneneinstrahlung, Blendung und Schattenwurf.



AXIS P8815-2 3D People Counter

Erste Schritte

Erste Schritte

Erste Schritte mit AXIS P8815-2 3D People Counter:

1. Das Gerät anschließen, suchen und darauf zugreifen: *Verbinden Sie das Gerät mit dem Netzwerk auf Seite 4, Das Gerät im Netzwerk ermitteln auf Seite 4,*
2. *Verbesserung der Firmware auf Seite 6*
3. *Installieren Sie das Gerät auf Seite 6*
4. *Konfigurieren Sie den Zähler auf Seite 10*

Verbinden Sie das Gerät mit dem Netzwerk

Sie können das Gerät an das Netzwerk anschließen, ohne es aus der Verpackung zu entfernen:

1. Öffnen Sie die Verpackung.
2. Entfernen Sie die Frontplatte.
3. Öffnen Sie den Deckel.
4. Stecken Sie das Netzwerk-Kabel ein.

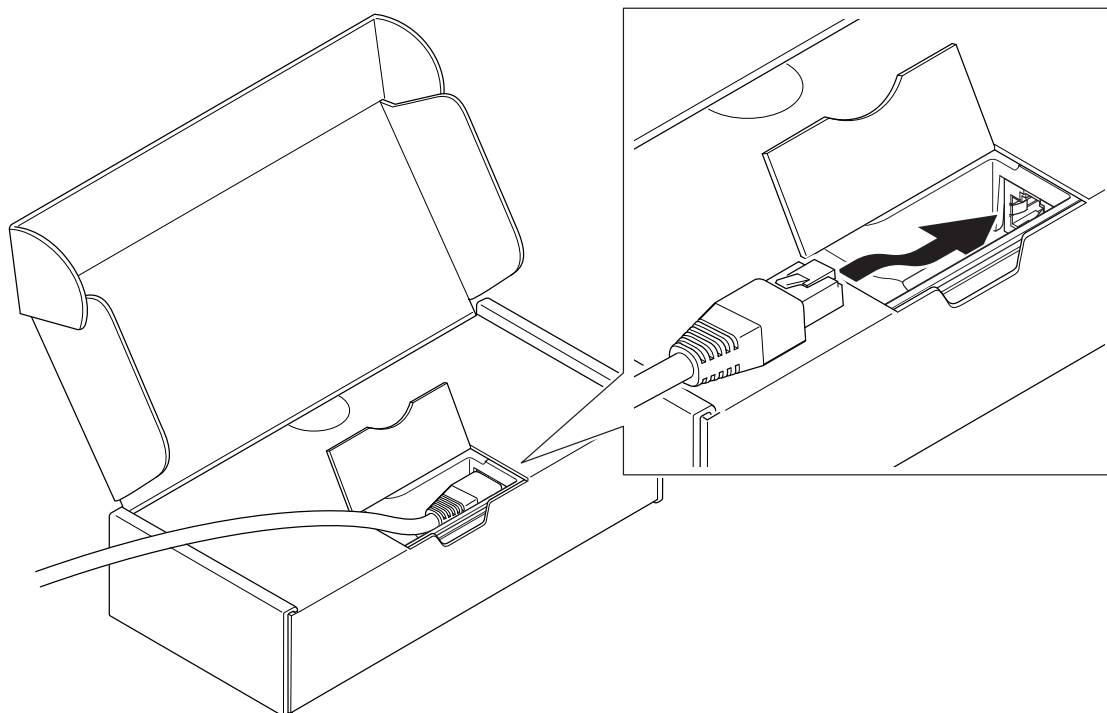

AXIS P8815-2 3D People Counter

Erste Schritte

Das Gerät im Netzwerk ermitteln

Mit AXIS IP Utility und AXIS Device Manager die Axis Geräte im Netzwerk ermitteln und ihnen unter Windows® IP-Adressen zuweisen. Beide Anwendungen sind kostenlos und können von axis.com/support heruntergeladen werden.

Weitere Informationen zum Zuweisen von IP-Adressen finden Sie unter *Zuweisen von IP-Adressen und Zugreifen auf das Gerät*.

Unterstützte Browser

Das Gerät kann mit den folgenden Browsern verwendet werden:

	Chrome™	Firefox®	Edge®
Windows®	empfohlen	x	x
macOS®	empfohlen		
Andere Betriebssysteme	x	x	

Weboberfläche des Geräts öffnen

1. Öffnen Sie einen Browser und geben Sie die IP-Adresse oder den Host-Namen des Axis Geräts in die Adresszeile des Browsers ein.

Verwenden Sie bei unbekannter IP-Adresse die AXIS IP Utility oder den AXIS Device Manager, um das Gerät im Netzwerk zu ermitteln.
2. Geben Sie den Benutzernamen und das Kennwort ein. Wenn Sie zum ersten Mal auf das Gerät zugreifen, müssen Sie ein Administratorkonto erstellen. Siehe *Erstellen Sie ein Administratorkonto auf Seite 5*.

Stellen Sie sicher, dass keiner die Firmware manipuliert hat.

So stellen Sie sicher, dass das Gerät über seine ursprüngliche Firmware von Axis verfügt, bzw. übernehmen nach einem Sicherheitsangriff die volle Kontrolle über das Gerät:

1. Zurücksetzen auf die Werkseinstellungen. Siehe *Zurücksetzen auf die Werkseinstellungen auf Seite 24*.

Nach dem Zurücksetzen gewährleistet Secure Boot den Status des Geräts.
2. Konfigurieren und installieren Sie das Gerät.

Erstellen Sie ein Administratorkonto

Beim ersten Anmelden an Ihrem Gerät muss ein Administratorkonto erstellt werden.

1. Einen Benutzernamen eingeben.
2. Geben Sie ein Kennwort ein. Siehe *Sichere Kennwörter auf Seite 6*.
3. Geben Sie das Kennwort erneut ein.
4. Klicken Sie auf **Add user (Benutzer hinzufügen)**.

Wichtig

Das Gerät verfügt über kein Standardkonto. Wenn Sie das Kennwort für Ihr Administratorkonto verloren haben, müssen Sie das Gerät zurücksetzen. Siehe *Zurücksetzen auf die Werkseinstellungen auf Seite 24*.

AXIS P8815-2 3D People Counter

Erste Schritte

Sichere Kennwörter

Wichtig

Das voreingestellte Kennwort wird vom Axis Gerät unverschlüsselt über das Netz gesendet. Um das Gerät zu schützen, nach dem ersten Anmelden eine sichere und verschlüsselte HTTPS-Verbindung einrichten und dann das Kennwort ändern.

Das Gerätekennwort ist der Hauptschutz für Ihre Daten und Dienste. Produkte von Axis geben keine Kennwortrichtlinien vor, da die Produkte unter den verschiedensten Bedingungen eingesetzt werden.

Doch zum Schutz Ihrer Daten empfehlen wir dringend:

- Ein Kennwort zu verwenden, das aus mindestens acht Zeichen besteht, und das bevorzugt von einem Kennwortgenerator erzeugt wurde.
- Das Kennwort geheimzuhalten.
- Das Kennwort regelmäßig und mindestens jährlich zu ändern.

Verbesserung der Firmware

Bevor Sie die Anwendung verwenden, empfehlen wir Ihnen, die Firmware zu aktualisieren.

Hinweis

Wenn Sie das Produkt mit der neuesten Firmware im aktiven Track aktualisieren, erhält das Produkt die neueste verfügbare Funktionalität. Vor dem Aktualisieren der Firmware immer die entsprechenden Aktualisierungsanweisungen und Versionshinweise beachten. Die neueste Firmware und die Versionshinweise finden Sie unter axis.com/support/firmware.

1. Laden Sie die Firmware-Datei auf Ihren Computer herunter, kostenlos erhältlich unter axis.com/support/firmware.
2. Melden Sie sich beim Produkt als Administrator an.
3. Gehen Sie zu **Device settings > Device view > System > Maintenance (Geräteeinstellungen > Geräteansicht > System > Wartung)**. Folgen Sie den Anweisungen unter **Firmware upgrade (Firmware-Upgrade)**. Wenn das Upgrade abgeschlossen ist, startet das Produkt automatisch neu.

Sie können AXIS Device Manager für mehrere Upgrades verwenden. Weitere Informationen finden Sie unter axis.com/products/Axis-device-manager.

Installieren Sie das Gerät

Anweisungen zur Installation des Geräts finden Sie in der Installationsanleitung und im Installationsvideo.



Installationsanleitung

AXIS P8815-2 3D People Counter

Erste Schritte



Rufen Sie zur Wiedergabe dieses Videos die Webversion dieses Dokuments auf.

help.axis.com/?&tpald=50535&tsection=solution-overview

Video zur Installation

Zusätzlich zu den Anweisungen im Installationshandbuch gibt es einige wichtige Schritte, die befolgt werden müssen, damit sich die Anwendung in der erwarteten Weise verhält:

- Das Gerät muss direkt über der Passierstelle angebracht werden.

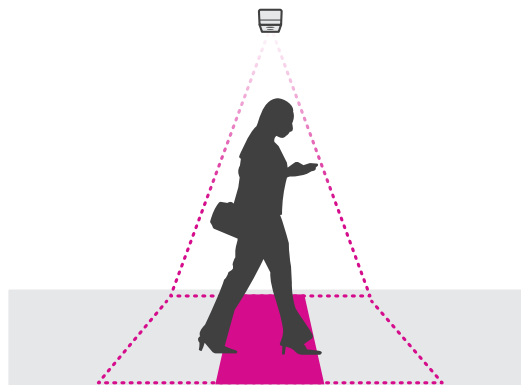

- Das Gerät muss im rechten Winkel zur Decke angebracht werden und direkt senkrecht nach unten weisen. Sowohl die Decke als auch der Fußboden müssen unbedingt horizontal liegen.

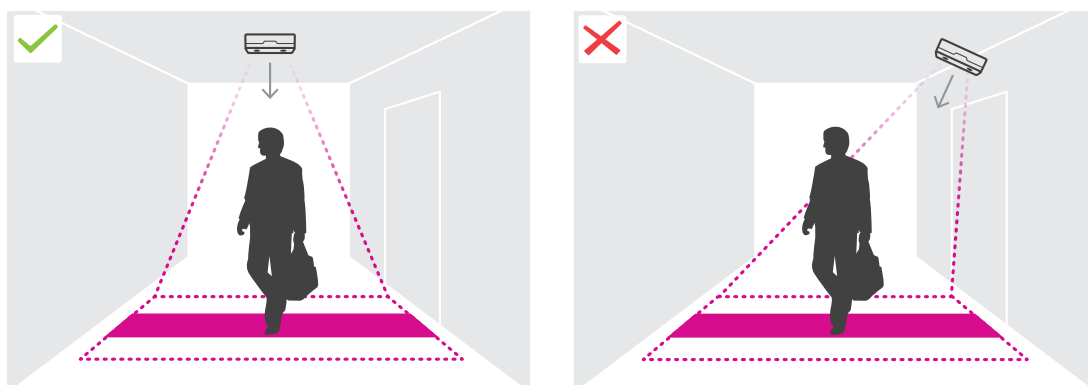

- Sicherstellen, dass der Standort mit Weißlicht ausreichender Stärke bestrahlt wird.

AXIS P8815-2 3D People Counter

Erste Schritte

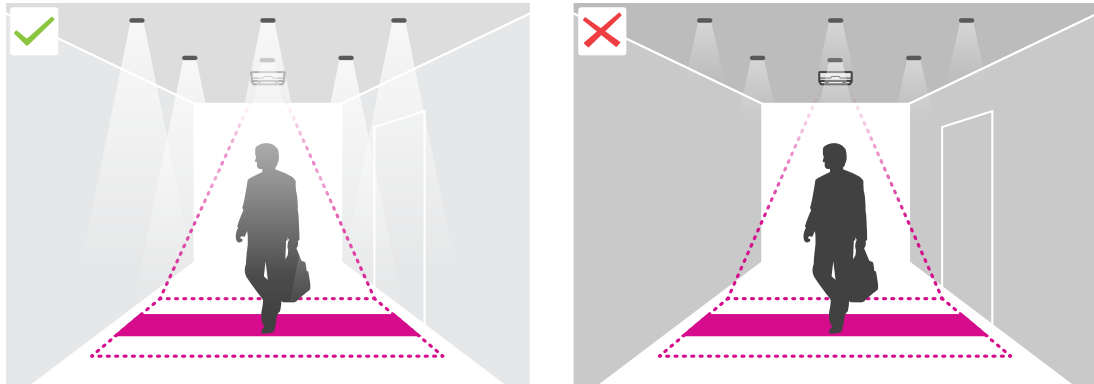

- Stellen Sie sicher, dass keine Objekte das Sichtfeld des Geräts beeinträchtigen. Installieren Sie das Gerät beispielsweise nicht zu nah an einer Tür oder einem großen Schild, das von der Decke hängt.

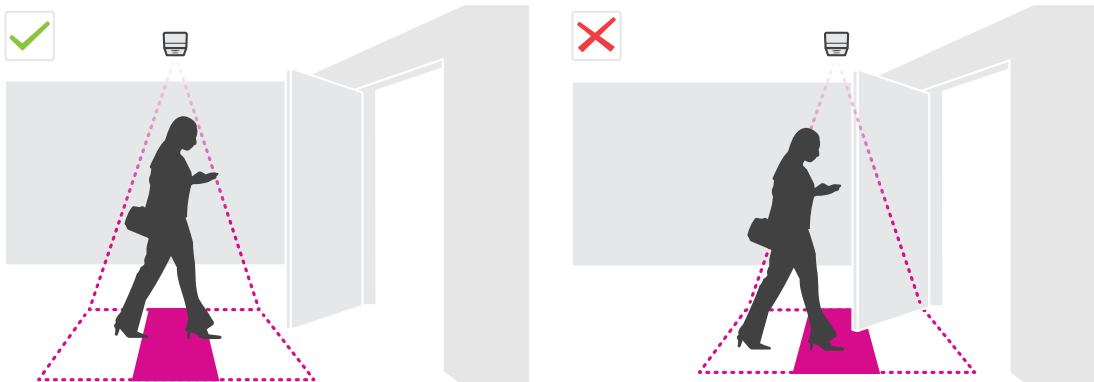

- Länger verweilende Personen oder größere Objekte, die leicht schwanken, beeinträchtigen möglicherweise den Zählvorgang.

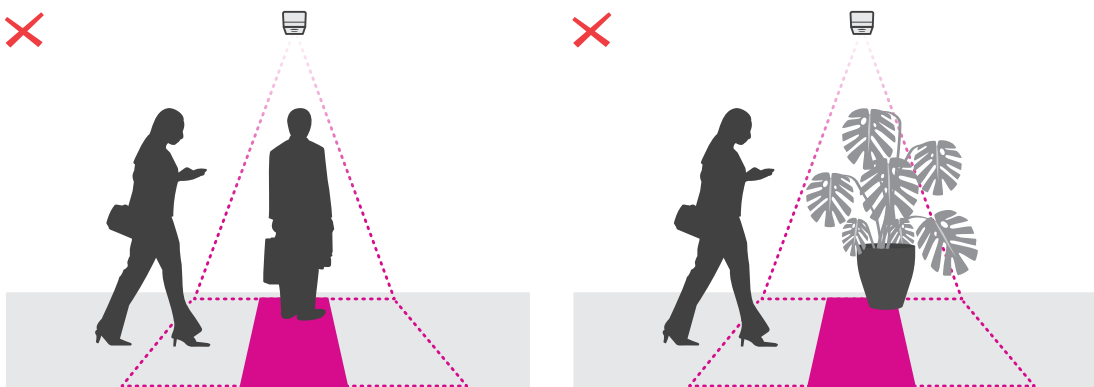

Montagehöhe und Abdeckung

Die Tabelle zeigt die maximale Breite und Tiefe, die von einem einzelnen Gerät bei einer gegebenen Montagehöhe abgedeckt werden kann. Die Montagehöhe ist der Abstand vom Boden bis zur Rückseite des Gerätes. Wenn Ihr Interessenbereich breiter als die maximale Zählbereichsbreite ist, können Sie mehr als ein Gerät montieren, um die gesamte Breite abzudecken. Um die Anzahl der benötigten Geräte zu berechnen, verwenden Sie das *Designtool für AXIS P8815-2 3D People Counter*.

AXIS P8815-2 3D People Counter

Erste Schritte

Montagehöhe cm (Zoll)	Maximale Breite des Zählbereichs cm (Zoll)	Maximale Tiefe des Zählbereichs cm (Zoll)
250 (98)	199 (78)	46 (18)
300 (118)	306 (120)	100 (39)
350 (138)	400 (157)	154 (61)
400 (157)	400 (157)	208 (82)
450 (177)	400 (157)	225 (89)
500 (197)	400 (157)	225 (89)
550 (217)	400 (157)	225 (89)
600 (236)	400 (157)	225 (89)

AXIS P8815-2 3D People Counter

Konfigurieren Sie den Zähler

Konfigurieren Sie den Zähler

Wenn der ausgewählte Bereich mit einem einzigen Gerät abgedeckt werden kann, folgen Sie den Anweisungen in *Konfigurieren Sie ein einzelnes Gerät auf Seite 10*

Wenn der ausgewählte Bereich zu groß ist, um von einem einzigen Gerät abgedeckt zu werden, können Sie mehrere Geräte anschließen, um die Breite des Zählbereichs zu vergrößern. Für eine Einrichtung mit mehreren Geräten folgen Sie den Anweisungen in *Konfigurieren mehrerer Geräte auf Seite 11*

Zählbereich

Der Zählbereich ist der Bereich, in dem die durchgehenden Personen gezählt werden. Sie zeichnen den Zählbereich auf Bodenhöhe ein. Die Eingangslinien sind grün und mit einem Pfeil markiert, die Ausgangslinien sind blau. Um als Eintreten gezählt zu werden, muss eine Person zuerst eine Eingangs- und dann eine Ausgangslinie überqueren. Um als Ausgehen gezählt zu werden, muss eine Person zuerst eine Ausgangslinie und dann eine Eingangslinie überqueren.

Wichtig



Wenn es sich bei der Szene um einen Korridor handelt, stellen Sie sicher, dass der Zählbereich keine Teile der Wände umfasst, da dies zu Problemen bei der Schattenzählung führen kann.

Konfigurieren Sie ein einzelnes Gerät



Rufen Sie zur Wiedergabe dieses Videos die Webversion dieses Dokuments auf.

help.axis.com/?tpid=50535&tsection=configure-a-single-device

1. Messen Sie die Montagehöhe des Geräts.
Die Montagehöhe ist der Abstand vom Boden bis zur Rückseite des Gerätes.
2. Gehen Sie auf der Webseite des Geräts zu **Setup > Counter (Setup > Zähler)** und stellen Sie sicher, dass **Single device (Einzelnes Gerät)** markiert ist.
3. Tragen Sie den Namen des Geräts und die Montagehöhe in den Abschnitt **Device (Gerät)** ein.
4. Erstellen Sie den Zählbereich:
 - 4.1  anklicken.
 - 4.2 Klicken Sie für jede Ecke des Zählbereichs einmal auf das Live-Bild.
Der Zählbereich muss aus mindestens 4 Ecken bestehen.
5. Legen Sie Ein- und Ausgangssegmente des Zählbereichs fest:
 - 5.1  anklicken.

AXIS P8815-2 3D People Counter

Konfigurieren Sie den Zähler

- 5.2 Klicken Sie auf jedes Eingangssegment des Zählbereichs.
- 5.3  anklicken
- 5.4 Klicken Sie auf jedes Ausgangssegment des Zählbereichs.
Eingangssegmente sind grün, und Ausgangssegmente sind blau.
6. Klicken Sie auf **Save (Speichern)**.
7. Gehen Sie zu **Advanced > Troubleshooting (Erweitert > Fehlerbehebung)** und schalten Sie **Application in test mode (Anwendung im Testmodus)** aus.

Konfigurieren mehrerer Geräte

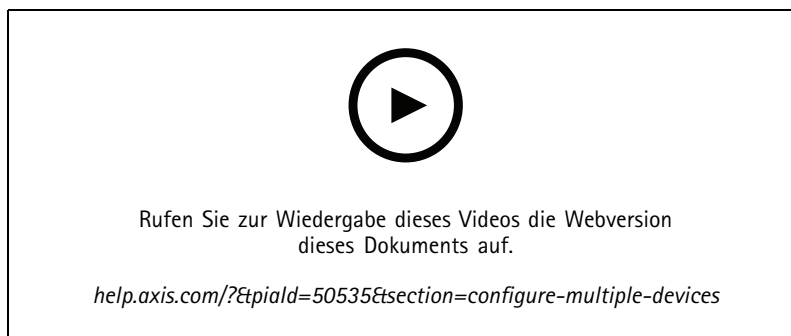

Wichtig

Damit die Berichterstattung von Statistiken funktioniert, müssen Datum und Uhrzeit zwischen den Geräten synchronisiert werden. Wir empfehlen Ihnen, einen NTP-Server zu verwenden, um die Geräte synchron zu halten.

1. Messen Sie die Montagehöhe des Geräts.
Die Montagehöhe ist der Abstand vom Boden bis zur Rückseite des Gerätes.

Wichtig

Alle Geräte müssen auf der gleichen Höhe montiert werden.

2. Öffnen Sie die Webseiten der primären und sekundären Geräte in einem Webbrowser in separaten Registern.
3. Gehen Sie auf der Webseite des Primärgeräts zu **Setup > Counter (Setup > Zähler)** und wählen Sie **Multiple device (Mehrere Geräte)**.
4. Stellen Sie sicher, dass unter **Wide area coverage (Breite Flächendeckung)** die Option **Primary (Primär)** hervorgehoben ist.
5. Geben Sie unter **Preferred URL (Bevorzugte URL)** einen Namen oder eine Adresse ein, über die das sekundäre Gerät immer eine Verbindung mit dem primären Gerät herstellen kann. Sie müssen einen Wert eingeben, wenn Sie sich z.B. über einen Proxy mit den Geräten verbinden, oder wenn die Geräte ihre IP-Adressen dynamisch zugewiesen bekommen. Wenn der Wert bereits korrekt ist, brauchen Sie nichts mehr zu ändern.
6. Klicken Sie auf **Generate key (Schlüssel generieren)**, um einen Schlüssel für das Primärgerät zu generieren.
7. Kopieren Sie den Primärschlüssel.
8. Tragen Sie den Namen des Geräts und die Montagehöhe in den Abschnitt **Device (Gerät)** ein.

AXIS P8815-2 3D People Counter

Konfigurieren Sie den Zähler

9. Gehen Sie auf der Webseite des Sekundärgeräts zu **Setup > Counter (Setup > Zähler)** und wählen Sie **Multiple device (Mehrere Geräte)**.
10. Wählen Sie unter **Wide area coverage (Breite Flächendeckung)** die Option **Secondary (Sekundär)**.
11. Fügen Sie den Primärschlüssel in das Feld **Primary key (Primärschlüssel)** ein und klicken Sie auf **Test connection (Verbindung testen)**.
12. Tragen Sie den Namen des Geräts und die Montagehöhe in den Abschnitt **Device (Gerät)** ein.
13. Klicken Sie auf **Save (Speichern)**.
14. Geben Sie auf der Webseite des Primärgeräts unter **Secondary URL (Sekundär-URL)** die URL des Sekundärgeräts ein.
15. Platzieren Sie ein Objekt, z. B. ein Blatt Papier, genau in der Mitte zwischen den beiden Geräten. Es ist sehr wichtig, dass Sie das Objekt genau in der Mitte der beiden Geräte platzieren, da das Objekt als Referenzpunkt zur Kalibrierung der Geräte verwendet wird.
16. Verwenden Sie die Schieberegler, um die Ansichten der Geräte auszurichten. Versuchen Sie, vertikalen Versatz zu vermeiden.

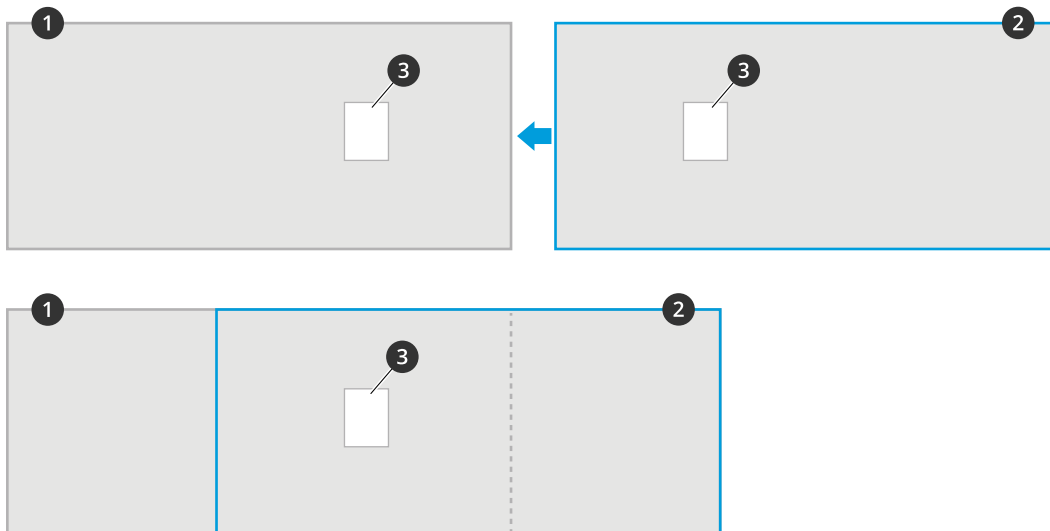

- 1 Ansicht des Primärgeräts
- 2 Ansicht des Sekundärgeräts
- 3 Referenzobjekt

17. Um zu ändern, welche Seite des Zählbereichs der Ein- und Ausgang ist, klicken Sie unter **Counting area (Zählbereich)** auf **Reverse in/out direction (Eingangs-/Ausgangsrichtung umkehren)**.
18. Klicken Sie auf **Save (Speichern)**.
19. Gehen Sie zu **Advanced > Troubleshooting (Erweitert > Fehlerbehebung)** und schalten Sie **Application in test mode (Anwendung im Testmodus)** aus.

Benutzerkonten anlegen

Benutzerkonten können mit individuellen Rechten angelegt werden. Nicht zum Bearbeiten der Zählereinstellungen berechtigtem Personal kann somit nur das Aufrufen von Statistiken gestattet werden.

So erstellen Sie ein Benutzerkonto:

1. Gehen Sie zu **Geräteeinstellungen > Benutzer**.

AXIS P8815-2 3D People Counter

Konfigurieren Sie den Zähler

2. Klicken Sie auf +.

Benutzer mit der Rolle Viewer (Betrachter) können nur auf die Statistics-Seiten und die Seite Advanced > About (Erweitert > Über) zugreifen.

Personen anonymisieren

Hinweis

Diese Einstellung kann nur mit Administratorenrechten aufgerufen werden.

Um in der Live-Ansicht oder in Aufzeichnungen das Identifizieren von Personen zu unterbinden, den Datenschutzmodus aktivieren. Der Datenschutzmodus blockiert alle Videostreams und Bilder und gibt die Live-Ansicht als schwarzes Bild wieder.

Um den Datenschutzmodus zu aktivieren:

1. Setup > Counter > Privacy (Setup > Zähler > Datenschutz) aufrufen.
2. Privacy mode (Datenschutzmodus) aktivieren.

Benutzer jedes Mal benachrichtigen, wenn eine bestimmte Anzahl von Personen einen Raum betreten hat

Mit der Durchgangsschwellenwert-Funktion können Sie jedes Mal benachrichtigt werden, wenn eine bestimmte Anzahl von Personen den Zähler passiert hat. Mithilfe dieser Funktion können Sie zum Beispiel wissen, wann es an der Zeit ist, einen Raum zu reinigen. Die Funktion zählt nur die Personen, die den Raum betreten. Wenn die festgelegte Anzahl erreicht ist, beginnt der Durchgangszähler wieder bei 0.

In diesem Beispiel wird erklärt, wie Sie eine Regel einrichten, um jedes Mal eine E-Mail zu senden, wenn 100 Personen einen Raum betreten haben, vor dessen Eingang sich ein Zähler befindet.

Durchgangsschwellenwert festlegen

1. Wechseln Sie auf der Website des Geräts zu Setup > Counter > Passthrough threshold (Einrichten > Zähler > Durchgangsschwellenwert).
2. Aktivieren Sie Allow passthrough threshold events (Durchgangsschwellenwert-Ereignisse zulassen).
3. Geben Sie für Number of IN passages between events (Anzahl Eingangsdurchgänge zwischen Ereignissen) den Wert 100 ein.
4. Klicken Sie auf Save (Speichern).

Regel erstellen

1. Wechseln Sie zu Device settings > Events > Rules (Geräteinstellungen > Ereignisse > Regeln), und fügen Sie eine Regel hinzu.
2. Geben Sie einen Namen für die Regel ein.
3. Wählen Sie in der Bedingungsliste unter (Application) Anwendung die Option A3DPCPassthroughThresholdEvent 4 aus.
4. Wählen Sie aus der Liste der Aktionen unter Notifications (Benachrichtigungen) die Option Send notification to email (Benachrichtigung an E-Mail-Adresse senden) aus und wählen Sie dann einen Empfänger aus der Liste aus.
Gehen Sie zu Empfänger, um einen neuen Empfänger zu erstellen.
5. Geben Sie einen Betreff und eine Nachricht für die E-Mail ein.
6. Klicken Sie auf Save (Speichern).

AXIS P8815-2 3D People Counter

Konfigurieren Sie den Zähler

Audioclip bei falscher Laufrichtung abspielen

Besucher über einen Netzwerklautsprecher auf die falsche Laufrichtung hinweisen.

Das folgende Beispiel erläutert, wie Sie den Personenzähler mit einem Axis Netzwerklautsprecher verbinden und den Lautsprecher so einrichten, dass bei Benutzung eines Eingangs als Ausgang ein Audioclip abgespielt wird.

Geräte verbinden

1. Wechseln Sie in der Weboberfläche des Lautsprechers zu **Audio > Audio clips**.
2. Bewegen Sie den Mauszeiger über einen Clip, klicken Sie auf  , und wählen Sie die Option **Create link (Verknüpfung erstellen)** aus.
3. Stellen Sie die gewünschte Lautstärke ein.
4. Geben Sie ein, wie oft der Clip abgespielt werden soll.
5. Kopieren Sie den Link.
6. **Close (Schließen)** anklicken.
7. Wechseln Sie in der Weboberfläche des Zählers zu **Device settings > Events > Recipients (Geräteinstellungen > Ereignisse > Empfänger)**, und fügen Sie einen Empfänger hinzu.
8. Geben Sie unter **NameLautsprecher** ein.
9. Wählen Sie unter **Type (Typ)** die Option **HTTP** aus.
10. Fügen Sie unter **URL** den Link des Lautsprechers ein.
11. Geben Sie den Benutzernamen und das Kennwort für den Lautsprecher ein.
12. Klicken Sie auf **Save (Speichern)**.

Regel zur Wiedergabe eines Audioclips erstellen

13. Klicken Sie auf **Rules (Regeln)**, und fügen Sie eine Regel hinzu.
14. Geben Sie unter **NameAudio bei falscher Laufrichtung** ein.
15. Wählen Sie unter **Application (Anwendung)** die Option **A3DPCCountingEvent (A3DPC-Zählereignis)** aus der Bedingungsliste aus.
16. Wählen Sie in der Richtungsliste die Option **Out (Verlassen)** aus.
17. Wählen Sie unter **Notifications (Benachrichtigungen)** die Option **Send notification through HTTP (Benachrichtigung an E-Mail senden)** aus.
18. Klicken Sie auf **Save (Speichern)**.

Videoaufzeichnung auslösen, wenn zwei Personen das Gebäude gemeinsam betreten

Tailgating-Vorfälle über eine Axis Netzwerkkamera aufzeichnen.

Dieses Beispiel erläutert, wie Sie den Personenzähler mit einer Kamera verbinden und so einrichten, dass eine Videoaufzeichnung ausgelöst wird, sobald mehr als eine Person den Zählbereich in weniger als 3 Sekunden durchquert.

Tailgating-Erkennung aktivieren

1. Wechseln Sie in der Weboberfläche des Zählers zu **Setup > Counter > Tailgating threshold (Einstellungen > Zähler > Tailgating-Grenzwert)**, und aktivieren Sie die Option **Allow tailgating events (Tailgating-Ereignisse zulassen)**.

AXIS P8815-2 3D People Counter

Konfigurieren Sie den Zähler

2. Geben Sie unter **Seconds required between counts** (Erforderliche Zählsekunden) den Wert 3 ein.
3. Klicken Sie auf **Save** (Speichern).

Empfänger für die Verbindung des Zählers mit der Kamera hinzufügen

4. Wechseln Sie zu **Device settings > Events > Recipients** (Geräteinstellungen > Ereignisse > Empfänger), und fügen Sie einen Empfänger hinzu.
5. Geben Sie folgende Informationen ein:
 - **Name:** Kamera
 - **Type (Typ):** HTTP
 - **URL:** http://<IPaddress>/axis-cgi/io/virtualinput.cgi
Ersetzen Sie <IPaddress> durch die IP-Adresse der Kamera.
 - Geben Sie den Benutzernamen und das Kennwort der Kamera ein.
6. Klicken Sie auf **Save** (Speichern).

Erstellen einer Aufzeichnungsstart- und -stopregel im Zähler

7. Wechseln Sie zu **Rules** (Regeln), und erstellen Sie eine Regel.
8. Geben Sie folgende Informationen ein:
 - **Name:** Kameraaufzeichnung starten
 - **Condition (Bedingung):** Application > A3DPCTailgatingEvent (Anwendung > A3DPC-Tailgating-Ereignis)
 - **Action (Aktion):** Notifications > Send notification through HTTP (Benachrichtigungen > Benachrichtigung über HTTP senden)
 - **Recipient (Empfänger):** Camera (Kamera)
 - **Query string suffix (Suffix Abfragezeichenfolge):** action=6:/
9. Klicken Sie auf **Save** (Speichern).
10. Fügen Sie eine weitere Regel mit folgenden Informationen hinzu:
 - **Name:** Kameraaufzeichnung stoppen
 - **Condition (Bedingung):** Application > A3DPCTailgatingEvent (Anwendung > A3DPC-Tailgating-Ereignis)
 - **Action (Aktion):** Notifications > Send notification through HTTP (Benachrichtigungen > Benachrichtigung über HTTP senden)
 - **Recipient (Empfänger):** Camera (Kamera)
 - **Query string suffix (Suffix Abfragezeichenfolge):** action=6:\
11. Klicken Sie auf **Save** (Speichern).

Erstellen einer Regel in der Kamera

12. Wechseln Sie in der Weboberfläche der Kamera zu **System > Events** (System > Ereignisse), und fügen Sie eine Regel hinzu.
13. Geben Sie folgende Informationen ein:
 - **Name:** Aufzeichnen
 - **Condition (Bedingung):** I/O > Manual trigger (E/A > Manueller Auslöser)

AXIS P8815-2 3D People Counter

Konfigurieren Sie den Zähler

- Wählen Sie die Option **Use this condition as a trigger** (Diese Bedingung als Auslöser verwenden) aus.
- **Action (Aktion): Recordings > Record video** (Aufzeichnungen > Videoaufzeichnung)
- Wählen Sie ein Videostream-Profil und einen Aufzeichnungsspeicher aus.

14. Klicken Sie auf **Save** (Speichern).

Belegungsschätzung

Die Belegungsschätzung gibt an, wie viele Personen sich gleichzeitig innerhalb des Geländes befinden. Die Funktion kann sowohl für nur einen Eingang als auch für mehrere Eingänge verwendet werden. Für Bereiche mit mehreren Eingängen muss an jedem Einzelnen AXIS P8815-2 3D People Counter installiert werden. Sie verbinden die Geräte miteinander und weisen einem davon die primäre Belegungsrolle und den anderen Geräten die sekundäre Belegungsrolle zu. Das primäre Belegungsgerät empfängt kontinuierlich Daten von den sekundären Belegungsgeräten und zeigt die Daten auf der Seite **Statistiken > Belegung** an.

Hinweis

Die primären und sekundären Belegungsrollen unterscheiden sich von den primären und sekundären Rollen, die zum Verbinden von Geräten zur Erhöhung der Breite des Zählbereichs zur Abdeckung breiter Eingänge verwendet werden. Mehr dazu erfahren Sie unter *Montagehöhe und Abdeckung auf Seite 8*.

Belegungsschätzung für einen Bereich mit einem Eingang konfigurieren

Wenn der Bereich nur über einen Zugang betreten und verlassen werden kann, müssen Sie lediglich die Belegungsfunktion einschalten. Wenn der Eingang von mehreren Geräten abgedeckt ist, schalten Sie die Funktion am primären Gerät ein.

1. Gehen Sie zu **Setup > Belegung** und aktivieren Sie **Belegung schätzen**.

Belegungsschätzung für einen Bereich mit mehreren Eingängen konfigurieren

Wenn der Bereich über mehrere Zugänge betreten und verlassen werden kann, müssen Sie die Geräte aller Ein- und Ausgänge miteinander verbinden und einem davon die primäre Belegungsrolle zuweisen. Die anderen Geräte übernehmen die sekundäre Belegungsrolle. Wenn ein Eingang breit ist und daher von mehreren Geräten abgedeckt wird, müssen Sie nur das primäre Gerät mit großer Bereichsabdeckung anschließen.

Das primäre Belegungsgerät empfängt Daten von allen angeschlossenen Geräten.



Rufen Sie zur Wiedergabe dieses Videos die Webversion dieses Dokuments auf.

help.axis.com/?&pid=50535§ion=configure-occupancy-estimation-for-a-multiple-entrance-area

1. Wählen Sie ein Gerät als primäres Belegungsgerät aus. Dabei spielt es keine Rolle, welches Gerät Sie auswählen.
2. Öffnen Sie die Webseiten der primären und sekundären Belegungsgeräte in einem Webbrowser in separaten Registern.
3. Gehen Sie auf der Webseite des primären Belegungsgeräts zu **Setup > Belegung** und aktivieren Sie **Belegungsmodus**.
4. Wählen Sie unter **Belegungsrolle** **Primär**.

AXIS P8815-2 3D People Counter

Konfigurieren Sie den Zähler

5. Falls die bevorzugte URL falsch ist, ändern Sie diese.
6. Erstellen Sie Schlüssel für alle sekundären Belegungsgeräte.
7. Kopieren Sie einen der Schlüssel.
8. Rufen Sie auf der Webseite eines der sekundären Belegungsgeräte **Setup > Occupancy (Setup > Belegung)** auf und schalten Sie die Option **Estimate occupancy (Belegung schätzen)** ein.
9. Wählen Sie unter **Occupancy role (Belegungsrolle)** die Option **Secondary (Sekundär)** aus.
10. Fügen Sie den Schlüssel ein und klicken Sie auf **Test connection (Verbindung testen)**.
11. Wiederholen Sie die Schritte 7 bis 10 für jedes der sekundären Belegungsgeräte. Verwenden Sie für jedes Gerät eindeutige Schlüssel.

Sie können nach Bedarf neue Schlüssel erstellen.

Ändern der Zeit für Belegungsreset

Hinweis

Es wird empfohlen, den Belegungswert zurückzusetzen, wenn das Grundstück leer ist, beispielsweise während der Geschäftsschlusszeiten kurz vor der Öffnungszeit.

Standardmäßig wird der Belegungswert einmal täglich um 00:00 Uhr zurückgesetzt. So ändern Sie die Zeit des Resets auf 6:30 Uhr:

1. Gehen Sie zu **Einrichtung > Belegung**.
2. Geben Sie in **Zurücksetzen der Belegung > Resetzeit** die Uhrzeit **6 : 30** ein.

Eine E-Mail senden, wenn die Belegungsgrenze überschritten wird

In diesem Beispiel wird erläutert, wie eine Regel so eingerichtet wird, dass eine E-Mail versendet wird, wenn die Anzahl der Personen auf dem Grundstück einen Grenzwert überschreitet. In dem Beispiel liegt der Grenzwert bei 200.

Maximale Belegungsgrenze festlegen

1. Gehen Sie auf der Webseite des Geräts zu **Einrichtung > Belegung**.
2. Geben Sie unter **Ereignisse zulassen** den Wert **200** in **Höherer Grenzwert** ein.

Eine Regel erstellen

1. Wechseln Sie zu **Device settings > Events > Rules (Geräteinstellungen > Ereignisse > Regeln)**, und fügen Sie eine Regel hinzu.
2. Geben Sie einen Namen für die Regel ein.
3. Wählen Sie in der Liste der Bedingungen unter **AnwendungenA3DPCOccupancyEvent-High**.
4. Wählen Sie aus der Liste der Aktionen unter **Notifications (Benachrichtigungen)** die Option **Send notification to email (Benachrichtigung an E-Mail-Adresse senden)** aus und wählen Sie dann einen Empfänger aus der Liste aus.
Gehen Sie zu **Empfänger**, um einen neuen Empfänger zu erstellen.
5. Geben Sie einen Betreff und eine Nachricht für die E-Mail ein.
6. Klicken Sie auf **Save (Speichern)**.

AXIS P8815-2 3D People Counter

Konfigurieren Sie den Zähler

Senden einer Benachrichtigung bei Überschreitung der Belegungsgrenze überschritten

In diesem Beispiel wird erläutert, wie eine Regel in einem AXIS Camera Station so eingerichtet wird, dass mobile Benachrichtigungen versendet werden, wenn die Anzahl der Personen auf dem Grundstück den Maximalgrenzwert überschreitet. In dem Beispiel liegt der Höchstgrenzwert bei 50.

Bevor Sie beginnen

Sie benötigen:

- Im Gerät eingeschaltete und konfigurierte Belegung
- Einen Computer, auf dem AXIS Camera Station 5.36 oder höher installiert ist
- Die mobile App zu AXIS Camera Station

Festgelegte maximale Belegungsgrenze

1. Gehen Sie auf der Webseite des Geräts **Einrichtung > Belegung**.
2. Geben Sie unter **Ereignisse zulassen** den Wert **50** in **Höherer Grenzwert** ein.

Erstellen eines Geräte-Ereignisauslösers

1. Klicken Sie in AXIS Camera Station auf **+** und gehen Sie zu **Konfiguration > Aufzeichnung und Ereignisse > Aktionsregeln** und klicken Sie auf **Neu**.
2. Um einen Trigger hinzuzufügen, klicken Sie auf **Add (Hinzufügen)**.
3. Wählen Sie in der Liste der Auslöser die Option **Device event (Geräteereignis)** aus und klicken Sie auf **OK**.
4. Gehen Sie im Abschnitt **Geräte-Ereignisauslöser konfigurieren** folgendermaßen vor:
 - Wählen Sie unter **Gerät** das Gerät.
 - Wählen Sie in **Ereignis** **A3DPCOccupancyEvent-High**.
 - Legen Sie unter **Auslöseperiode** das zeitliche Intervall zwischen zwei aufeinander folgenden Auslösern fest. Mit dieser Funktion können Sie die Anzahl der aufeinander folgenden Aufzeichnungen reduzieren. Wenn ein weiterer Auslöser innerhalb des Intervalls erfolgt, wird das Ereignis fortgesetzt und die Auslöserzeitspanne an diesem Zeitpunkt zurückgesetzt.
5. Stellen Sie unter **Filter** die Option **aktiv** auf **Ja**.
6. Klicken Sie auf **OK**.

Erstellen von Aktionen zum Versenden von Benachrichtigungen an die mobile App

1. Klicken Sie auf **Weiter**.
2. Klicken Sie auf **Hinzufügen**, um eine Aktion hinzuzufügen.
3. Wählen Sie aus der Liste der Aktionen **Benachrichtigung an mobile App senden** und klicken Sie auf **OK**.

Hinweis

Die Nachricht ist das, was der Empfänger angezeigt wird, wenn ein Alarm ausgelöst wird.

4. Geben Sie in **Nachricht** die zu versendende Nachricht ein, wenn die Belegungsgrenze überschritten wird.
5. Wählen Sie **Standard**. Dadurch öffnet sich die Hauptseite der mobile App zu AXIS Camera Station, wenn der Empfänger die Benachrichtigung anklickt.
6. Klicken Sie auf **OK**.

Legen Sie fest, wann der Alarm aktiv sein soll

AXIS P8815-2 3D People Counter

Konfigurieren Sie den Zähler

1. Klicken Sie auf **Weiter**.
2. Wenn der Alarm nur zu bestimmten Zeiten aktiv sein soll, wählen Sie **Benutzerdefinierter Zeitplan**.
3. Wählen Sie einen Zeitplan aus der Liste.
4. Klicken Sie auf **Weiter**.
5. Geben Sie einen Namen für die Regel ein.
6. Klicken Sie auf **Fertigstellen**.

Belegungsstatusseiten

Wenn Sie den aktuellen Belegungsgrad für einen Bediener oder direkt für Kunden veranschaulichen möchten, können Sie dazu die Belegungsstatusseiten verwenden.

- <http://<Servername>/a3dpc/index.html#/occupancy-operator-view>: Die Seite zeigt an, wie viele Personen sich derzeit in den Räumlichkeiten aufhalten und ob es sich um eine geringe, mittlere oder hohe Belegung handelt. Wechseln Sie zu **Setup > Occupancy > Events (Einrichten > Belegung > Ereignisse)**, um die Schwellenwerte zu definieren.
- <http://<Servername>/a3dpc/index.html#/occupancy-stop-go>: Auf der Seite werden die Besucher angezeigt und ob sie das Gebäude betreten können oder nicht. Wenn die geschätzte Belegung niedrig oder mittel ist, sind Besucher willkommen. Wechseln Sie zu **Setup > Occupancy > Events (Einrichten > Belegung > Ereignisse)**, um die Schwellenwerte zu definieren.

Sie können diese Seiten in andere Systeme einbetten, zum Beispiel in die AXIS Camera Station oder den XProtect Smart Client von Milestone. Anweisungen zum Einbetten einer Seite in die AXIS Camera Station finden Sie im *Benutzerhandbuch für AXIS Camera Station*.

AXIS P8815-2 3D People Counter

Integration

Integration

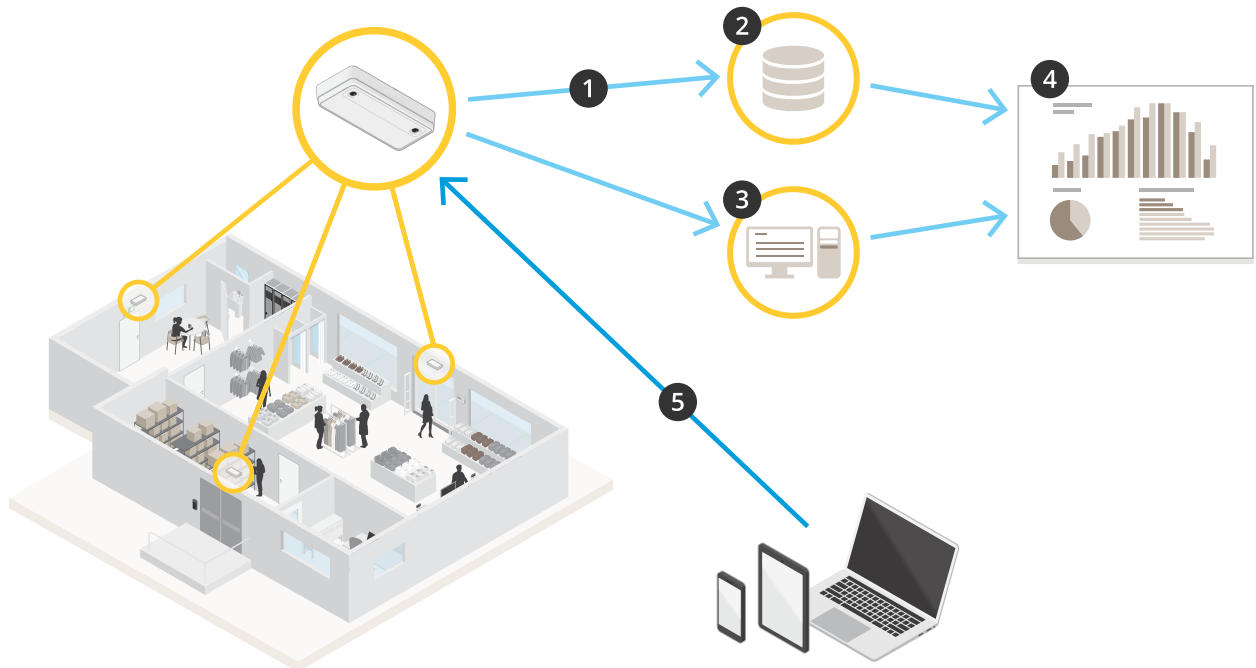

1. Das Gerät sendet über die Daten-Push-Funktionalität automatisch Daten an ein entferntes HTTPS-Ziel.
2. Eine Datenbank oder ein Dienst Dritter speichert und verarbeitet die Daten.
3. Alternativ sendet das Gerät Daten an eine lokale Instanz von AXIS Store Data Manager, die die Daten speichert und verarbeitet.
4. AXIS Store Reporter oder eine Berichtsplattform von Drittanbietern visualisiert die erfassten Daten.
5. Alternativ fordern Anwendungen von Drittanbietern Daten über eine integrierte API direkt vom Gerät an.

Statistik

Die vom Zähler gelieferten Statistiken können auf verschiedene Weise ausgewertet werden:

- in der Weboberfläche der Anwendung werden die Zählerdaten in Echtzeit mittels integrierter Grafiken dargestellt.
- Lassen Sie sich auf den Seiten **Statistiken** integrierte Diagramme in Tages-, Wochen- und Monatsansicht anzeigen. Die Daten werden in Echtzeit aktualisiert.
Die Daten sind bis zu 90 Tage lang auf dem Gerät verfügbar und werden jede Minute aktualisiert. Die Daten werden in Ein-Minuten-Bins gespeichert, die die Ein- und Auszählungen für diese Minute darstellen.
- Daten über eine offene API herunterladen. Siehe *VAPIX® Bibliothek*
- Senden Sie Daten automatisch über die Daten-Push-Funktionalität an ein entferntes HTTPS-Ziel. Siehe *Daten an ein entferntes Ziel melden auf Seite 21*.
- Verwenden Sie AXIS Store Data Manager, ein Softwarepaket, das als zentraler Punkt zur Speicherung und Verwaltung der von allen Geräten erfassten Daten dient. Siehe *Das Gerät mit einem Ordner in AXIS Store Data Manager verknüpfen auf Seite 21*

AXIS P8815-2 3D People Counter

Integration

- Mit der webbasierten Statistiklösung AXIS Store Reporter Verlaufsdaten überwachen und verwalten.
- Für das Herunterladen von Statistiken auf einen Computer, siehe *Statistiken herunterladen auf Seite 22*.

Das Gerät mit einem Ordner in AXIS Store Data Manager verknüpfen

1. Gehen Sie in AXIS Store Data Manager zu **Quellen** und rufen Sie für den zu verknüpfenden Ordner die **Kennung für die Ordnerverknüpfung** und das **Kennwort für die Ordnerverknüpfung** auf.
2. Gehen Sie in der Weboberfläche der Anwendung zu **Einstellungen > Zähler**.
3. Geben Sie unter **Gerät** einen Namen für das Gerät ein, damit Sie wissen, von welchem Gerät der Bericht stammt.
4. **Setup > Reporting (Setup > Berichterstattung)** aufrufen.
5. Um das Senden von Berichten an AXIS Store Data Manager zuzulassen, **Report to ASDM (Bericht an ASDM)** aktivieren.
6. In das Feld **URL** die Adresse zum Server eingeben.
7. Die Verknüpfungskennung und das Kennwort für AXIS Store Data Manager in die Felder **Folder identifier (Ordnerkennung)** eingeben.
8. Klicken Sie auf **Test connection (Verbindung testen)**.
Wenn die Verbindung erfolgreich ist, wird dies durch ein weißes Häkchen angezeigt.
9. Klicken Sie auf **Save (Speichern)**.

Daten an ein entferntes Ziel melden

So sendet das Gerät regelmäßig Daten an ein entferntes Ziel:

1. Gehen Sie zu **Setup > Zähler** und überprüfen Sie, ob das Gerät einen Namen hat.
Der Name hilft Ihnen zu identifizieren, von welchem Gerät der Bericht stammt.
2. Gehen Sie zu **Setup > Berichte** und schalten Sie **Bericht an Server** ein.
3. Geben Sie in das Feld **URL** die Adresse des Servers ein, z. B. `https://example.com/server`.
4. Legen Sie im Feld **Send interval (Sendeintervall)** fest, wie oft das Gerät Daten an den Server senden soll.
5. Geben Sie optional ein Token ein, damit sich das Gerät gegenüber dem Server im Feld **API-Token** authentifizieren kann.
6. Klicken Sie auf **Verbindung testen**.
Wenn die Verbindung erfolgreich hergestellt wurde, wird dies durch ein weißes Häkchen angezeigt.
7. Klicken Sie auf **Save (Speichern)**.

Weitere Informationen über die Daten-Push-Funktionalität finden Sie in der *API-Dokumentation*.

Konfigurieren von Proxy-Einstellungen

Wenn das Gerät und das Berichtsziel durch einen Proxy-Server getrennt sind, müssen Sie Informationen über den Proxy-Server in die Webseite des Geräts eingeben, um Berichte senden zu können.

1. Gehen Sie zu **Setup > Reporting (Setup > Berichte)** und schalten Sie **Use proxy (Proxy verwenden)** ein.
2. Geben Sie in das Feld **URL (URL)** die Adresse des Proxy-Servers gefolgt von einer Port-Nummer ein, falls zutreffend. Zum Beispiel: `https://example.com/proxy:3128`.

AXIS P8815-2 3D People Counter

Integration

3. Geben Sie in die Felder **Username (Benutzername)** und **Password (Kennwort)** den Benutzernamen und das Kennwort des Proxy-Servers ein.
4. Klicken Sie auf **Save (Speichern)**.

Statistiken herunterladen

1. Gehen Sie zu **Statistiken > Innen und außen** oder **Statistiken > Belegung**.
2. Klicken Sie auf **Daten exportieren**.

Eine kommagetrennte (.csv)-Datei mit allen Statistikdaten vom Gerät wird lokal gespeichert.

AXIS P8815-2 3D People Counter

Fehlerbehebung

Fehlerbehebung

Problem	Aktion
Die Software zählt nicht.	Sicherstellen, dass die Anweisungen zum Installieren des Geräts befolgt wurden. Siehe dazu <i>Installieren Sie das Gerät auf Seite 6</i> .
Ich kann die Software immer noch nicht zum Zählen bringen.	Wenn Sie den obigen Rat befolgt haben und die Software immer noch nicht zum Laufen bringen können, wenden Sie sich an Ihren Axis Händler.
Die Software zählt die Schatten an den Wänden.	<ol style="list-style-type: none">1. Stellen Sie sicher, dass der Zählbereich nur Teile der Wände umfasst.2. Gehen Sie zu Advanced > Troubleshooting (Erweitert > Fehlerbehebung) und schalten Sie Eliminate shadows (Schatten eliminieren) ein.
Ich habe einen großen Bereich, der von mehreren Geräten abgedeckt wird, und die Software sendet keine Berichte.	Stellen Sie sicher, dass Datum und Uhrzeit der Geräte synchronisiert sind.
Die Software warnt mich, dass der FPS niedrig ist.	<ol style="list-style-type: none">1. Stellen Sie sicher, dass keine anderen Anwendungen zur gleichen Zeit auf dem Gerät laufen.2. Sicherstellen, dass jeweils nur ein Stream vom Gerät geöffnet ist.

Technische Fragen, Hinweise und Lösungen

Probleme beim Aktualisieren der Firmware

Fehler beim Firmware-Upgrade Nach fehlgeschlagener Aktualisierung der Firmware lädt das Gerät erneut die Vorversion. Die häufigste Fehlerursache ist, wenn eine falsche Firmwaredatei hochgeladen wurde. Überprüfen, ob der Name der Firmwaredatei dem Gerät entspricht und erneut versuchen.

Probleme beim Einstellen der IP-Adresse

Das Gerät befindet sich in einem anderen Subnetz Wenn sich die IP-Adresse des Geräts und die IP-Adresse des zum Zugriff auf das Gerät verwendeten Computers in unterschiedlichen Subnetzen befinden, kann die IP-Adresse nicht eingestellt werden. Wenden Sie sich an Ihren Netzwerkadministrator, um eine IP-Adresse zu erhalten.

Die IP-Adresse wird von einem anderen Gerät verwendet Trennen Sie das Axis Gerät vom Netzwerk. Führen Sie einen Ping-Befehl aus (geben Sie in einem Befehls-/DOS-Fenster `ping` und die IP-Adresse des Geräts ein):

- Wenn Folgendes angezeigt wird: `Reply from (Antwort von)<IP address>: bytes=32; time=10...` dies bedeutet, dass die IP-Adresse möglicherweise bereits von einem anderen Gerät im Netzwerk verwendet wird. Bitten Sie den Netzwerkadministrator um eine neue IP-Adresse, und installieren Sie das Gerät erneut.
- Wenn Folgendes angezeigt wird: `Request timed out` bedeutet, dass die IP-Adresse mit dem Axis Gerät verwendet werden kann. Prüfen Sie alle Kabel und installieren Sie das Gerät erneut.

Möglicher IP-Adressenkonflikt mit einem anderen Gerät im selben Subnetz. Die statische IP-Adresse des Axis Geräts wird verwendet, bevor der DHCP-Server eine dynamische Adresse festlegt. Wenn daher ein anderes Gerät standardmäßig dieselbe statische IP-Adresse verwendet, treten beim Zugreifen auf das Gerät möglicherweise Probleme auf.

AXIS P8815-2 3D People Counter

Fehlerbehebung

Vom Browser kein Zugriff auf das Gerät möglich

Anmelden nicht möglich	<p>Wenn HTTPS aktiviert ist, stellen Sie sicher, dass beim Anmelden das korrekte Protokoll (HTTP oder HTTPS) verwendet wird. Möglicherweise müssen Sie manuell <code>http</code> oder <code>https</code> in die Adressleiste des Browsers eingeben.</p> <p>Wenn das Kennwort für den Benutzer „root“ vergessen wurde, muss das Gerät auf die werksseitigen Standardeinstellungen zurückgesetzt werden. Siehe <i>Zurücksetzen auf die Werkseinstellungen auf Seite 24</i>.</p>
Die IP-Adresse wurde von DHCP geändert	<p>Von einem DHCP-Server zugeteilte IP-Adressen sind dynamisch und können sich ändern. Wenn die IP-Adresse geändert wurde, das Gerät mit AXIS IP Utility oder AXIS Camera Management im Netzwerk zu ermitteln. Das Gerät anhand seiner Modellnummer, Seriennummer oder anhand des DNS-Namens (sofern der Name konfiguriert wurde) ermitteln.</p> <p>Bei Bedarf kann eine statische IP-Adresse manuell zugewiesen werden. Anweisungen dazu, siehe axis.com/support.</p>

Probleme beim Videostreaming

Auf Multicast H.264 kann nur von lokalen Clients aus zugegriffen werden	<p>Prüfen Sie, ob der Router Multicasting unterstützt und ob die Routereinstellungen zwischen dem Client und dem Gerät konfiguriert werden müssen. Möglicherweise muss der TTL-Wert (Time To Live) erhöht werden.</p>
Multicast H.264 wird im Client nicht angezeigt	<p>Prüfen Sie mit dem Netzwerkadministrator, ob die vom Axis Gerät verwendeten Multicast-Adressen für das Netzwerk gültig sind.</p> <p>Prüfen Sie gemeinsam mit dem Netzwerkadministrator, ob eine Firewall die Wiedergabe verhindert.</p>
Schlechte Wiedergabe von H.264-Bildern	<p>Stellen Sie sicher, dass die Grafikkarte den aktuellen Treiber verwendet. Die aktuellen Treiber können üblicherweise von der Website des Herstellers heruntergeladen werden.</p>
Unterschiedliche Farbsättigung in H.264 und Motion JPEG	<p>Die Einstellungen des Grafikadapters ändern. Weitere Informationen bietet die Dokumentation des Adapters.</p>
Bildrate niedriger als erwartet	<ul style="list-style-type: none">• Siehe <i>Leistungsaspekte auf Seite 25</i>.• Verringern Sie die Anzahl der auf dem Clientcomputer ausgeführten Anwendungen.• Begrenzen Sie die Anzahl der gleichzeitigen Anzeigen.• Prüfen Sie mit dem Netzwerkadministrator, ob ausreichend Bandbreite verfügbar ist.• Die Bildauflösung verringern.• Die maximale Bildrate hängt von der Netzfrequenz (60/50 Hz) des Axis Geräts ab.

Die Anwendung neu starten.

Wenn der Zählvorgang ungenau abläuft oder die Weboberfläche ungewöhnlich langsam arbeitet, die ausgeführten Dienste oder das Gerät neu starten.

Um das Gerät neu zu starten, **Device Settings > Device view > System > Maintenance** (Geräteeinstellungen > Geräteansicht > System > Wartung) aufrufen und **Restart (Neustart)** anklicken.

Protokollberichte erstellen

Zum Lösen von Geräteproblemen können Protokollberichte erstellt werden.

1. **Device settings > Device view > System > Maintenance > Logs** (Geräteeinstellungen > Geräteansicht > System > Wartung > Protokolle) aufrufen.
2. **View the system log (Systemprotokoll anzeigen)** anklicken:
3. Der Protokollbericht öffnet in einer neuen Registerkarte im Browser.

AXIS P8815-2 3D People Counter

Fehlerbehebung

Zurücksetzen auf die Werkseinstellungen

Wichtig

Das Zurücksetzen auf die Werkseinstellungen muss mit Umsicht durchgeführt werden. Beim Zurücksetzen auf die Werkseinstellungen werden alle Einstellungen einschließlich der IP-Adresse auf die werksseitigen Standardeinstellungen zurückgesetzt. Es löscht auch alle Zählraten aus dem Gerät.

1. Trennen Sie das Produkt von der Stromversorgung.
2. Drücken und halten Sie die Steuertaste, um das Gerät wieder einzuschalten. Siehe *Produktübersicht auf Seite 27*.
3. Halten Sie die Steuertaste etwa 15 bis 30 Sekunden gedrückt, bis die Status-LED gelb blinkt.
4. Lassen Sie die Steuertaste los. Der Vorgang ist abgeschlossen, wenn die Status-LED grün leuchtet. Das Produkt wurde auf die Werkseinstellungen zurückgesetzt. Wenn im Netzwerk kein DHCP-Server verfügbar ist, lautet die Standard-IP-Adresse 192.168.0.90.
5. Verwenden Sie die Software-Tools für Installation und Verwaltung, um eine IP-Adresse zuzuweisen, ein Kennwort einzurichten und auf den Videostream zuzugreifen.

Die Installations- und Verwaltungssoftware-Tools sind auf den Support-Seiten auf axis.com/support verfügbar.

Außerdem besteht die Möglichkeit, bestimmte Parameter über die Weboberfläche auf die Werkseinstellungen zurückzusetzen. Gehen Sie zu **Device settings > Device view > System > Maintenance (Geräteeinstellungen > Geräteansicht > System > Wartung)**.

Firmware-Optionen

Axis bietet eine Produkt-Firmware-Verwaltung entweder gemäß des aktiven Tracks oder gemäß Tracks für Langzeitunterstützung (LTS). Beim aktiven Track erhalten Sie einen kontinuierlichen Zugriff auf alle aktuellen Funktionen des Produkts. Die LTS-Tracks bieten eine feste Plattform, die regelmäßig Veröffentlichungen mit Schwerpunkt auf Bugfixes und Sicherheitsaktualisierungen bereitstellt.

Es wird empfohlen, die Firmware vom aktiven Track zu verwenden, wenn Sie auf die neuesten Funktionen zugreifen möchten oder Axis End-to-End-Systemangebote nutzen. Die LTS-Tracks werden empfohlen, wenn Sie Integrationen von Drittanbietern verwenden, die nicht kontinuierlich auf den neuesten aktiven Track überprüft werden. Mit LTS kann die Cybersicherheit der Produkte gewährleistet werden, ohne dass signifikante Funktionsänderungen neu eingeführt oder vorhandene Integrationen beeinträchtigt werden. Ausführliche Informationen zur Vorgehensweise von Axis in Bezug auf Produktfirmware finden Sie unter axis.com/support/Firmware.

Die aktuelle Firmware überprüfen

Firmware ist die Software, mit der die Funktionalität von Netzwerk-Geräten festgelegt wird. Eine der ersten Maßnahmen bei der Fehlersuche sollte das Prüfen der aktuellen Firmware-Version sein. Die neueste Version kann eine Korrektur enthalten, die Ihr spezielles Problem behebt.

Um die aktuelle Firmware zu überprüfen, gehen Sie zu **Advanced > About (Erweitert > Info)**.

Leistungsaspekte

Achten Sie beim Einrichten Ihres Systems unbedingt darauf, wie sich die verschiedenen Einstellungen und Situationen auf die Leistung auswirken. Einige Faktoren wirken sich auf die erforderliche Bandbreite (die Bitrate) aus, andere auf die Bildrate und einige sowohl auf die Bandbreite als auch die Bildrate. Wenn die CPU-Auslastung ihre Grenze erreicht, wirkt sich dies ebenfalls auf die Bildrate aus.

Die folgenden wichtigen Faktoren müssen beachtet werden:

- Hohe Bildauflösung und geringe Komprimierung führen zu Bildern mit mehr Daten, die wiederum mehr Bandbreite erfordern.
- Durch Drehen des Bildes in der GUI kann sich die CPU-Auslastung des Geräts erhöhen.
- Der Zugriff von vielen Clients des Typs Motion JPEG oder Unicast H.264 beeinflusst die Bandbreite.

AXIS P8815-2 3D People Counter

Fehlerbehebung

- Die gleichzeitige Wiedergabe verschiedener Videostreams (Auflösung, Komprimierung) durch mehrere Clients beeinflusst sowohl die Bildrate als auch die Bandbreite.

Wo immer möglich, identisch konfigurierte Videostreams verwenden, um eine hohe Bildrate zu erhalten. Videostreamprofile werden verwendet, um identische Videostreams sicherzustellen.

- Der gleichzeitige Zugriff auf Videostreams des Typs Motion JPEG und H.264 beeinflusst sowohl die Bildrate als auch die Bandbreite.
- Die intensive Verwendung von Ereignissen beeinflusst die CPU-Auslastung, die sich wiederum auf die Bildrate auswirkt.
- Die Verwendung von HTTPS kann, besonders beim Streaming im Format Motion JPEG, die Bildrate reduzieren.
- Intensive Netzwerknutzung aufgrund mangelhafter Infrastruktur beeinflusst die Bandbreite.
- Die Wiedergabe auf schlecht arbeitenden Clientcomputern verringert die wahrgenommene Leistung und beeinflusst die Bildrate.
- Mehrere gleichzeitig ausgeführte ACAP-Anwendungen (AXIS Camera Application Platform) können die Bildrate und die allgemeine Leistung beeinflussen.

Benötigen Sie weitere Hilfe?

Hilfreiche Links

- *Dem Gerät eine IP-Adresse zuweisen und auf das Gerät zugreifen*

Support

Supportinformationen erhalten Sie unter axis.com/support.

AXIS P8815-2 3D People Counter

Technische Daten

Technische Daten

Produktübersicht

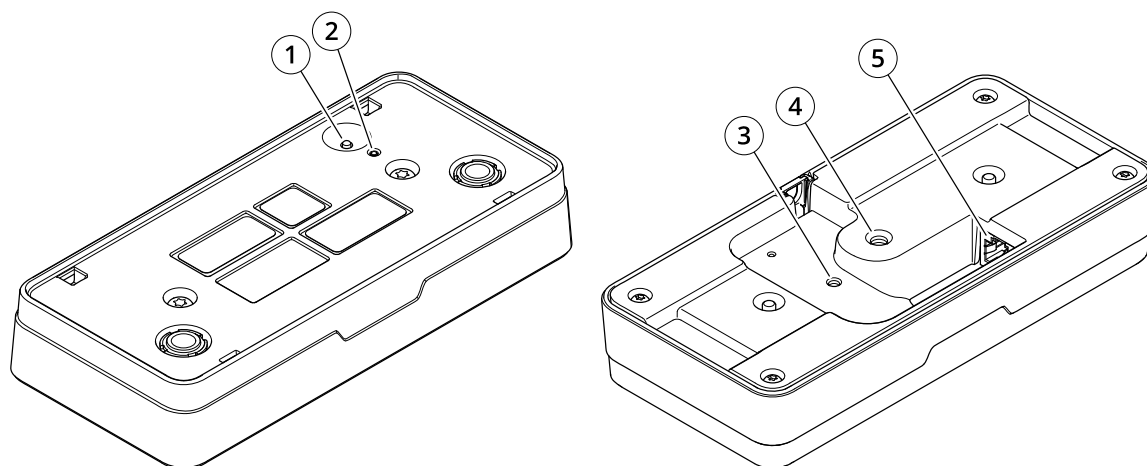

- 1 *Steuertaste*
- 2 *LED-Statusanzeige*
- 3 *Befestigungspunkt für Sicherheitsdraht, M4*
- 4 *Befestigungspunkt für Kameramontagefuß, 1/4"-20 UNC*
- 5 *Netzwerk-Anschluss*

LED-Anzeigen

Status-LED	Anzeige
Leuchtet nicht	Anschluss und Normalbetrieb
Grün	Leuchtet bei Normalbetrieb nach Abschluss des Startvorgangs 10 Sekunden lang grün.
Gelb	Leuchtet beim Start. Blinkt während Firmware-Aktualisierung und Wiederherstellung der Werkseinstellungen.
Gelb/Rot	Blinkt gelb/rot, wenn die Netzwerk-Verbindung nicht verfügbar ist oder unterbrochen wurde.
Rot	Firmwareaktualisierung fehlgeschlagen.

Tasten

Steuertaste

Die Steuertaste hat folgende Funktionen:

- Zurücksetzen des Produkts auf die Werkseinstellungen. Siehe *Zurücksetzen auf die Werkseinstellungen auf Seite 24*.

AXIS P8815-2 3D People Counter

Technische Daten

Anschlüsse

Netzwerk-Anschluss

RJ45-Ethernetanschluss mit Power over Ethernet (PoE).

