

AXIS Q1686-DLE Radar-Video Fusion Camera

Manual do Usuário

AXIS Q1686-DLE Radar-Video Fusion Camera

Índice

Visão geral da solução	3
Integração radar-vídeo	3
Instalação	4
Modo de visualização	4
Considerações	4
Cobertura do radar	5
Exemplos e casos de uso de instalação	7
Recomendações de montagem	11
Início	14
Encontre o dispositivo na rede	14
Abra a interface web do dispositivo	14
Criar uma conta de administrador	14
Senhas seguras	14
Verifique se o software do dispositivo não foi manipulado	15
Visão geral da interface Web	15
Configure seu dispositivo	16
Otimizar o dispositivo para medição de velocidade e captura de placas de licença	16
Configurações básicas	18
Ajuste da imagem	18
Exibição e gravação de vídeo	23
Configurações adicionais de radar	25
Configuração de regras de eventos	28
Áudio	36
A interface Web	37
Status	37
Vídeo	38
Radar	49
Analíticos	56
Áudio	56
Gravações	57
Apps	58
Sistema	58
Manutenção	76
Saiba mais	78
Conexões de longa distância	78
Foco e zoom remotos	78
Máscaras de privacidade	78
Sobreposições	78
Streaming e armazenamento	78
Cibersegurança	81
Especificações	84
Visão geral do produto	84
Indicadores de LED	85
Slot de cartão SD	85
Botões	86
Conectores	86
Limpeza do dispositivo	90
Solução de problemas	91
Rédefinição para as configurações padrão de fábrica	91
Opções do AXIS OS	91
Verificar a versão atual do AXIS OS	91
Atualizar o AXIS OS	92
Problemas técnicos, dicas e soluções	92
Considerações sobre desempenho	93
Entre em contato com o suporte	93

AXIS Q1686-DLE Radar-Video Fusion Camera

Visão geral da solução

Visão geral da solução

Uma câmera com fusão de radar e vídeo é uma câmera visual com um módulo de radar totalmente integrado. Como tal, essa câmera pode usar o radar para medir a velocidade de aproximação ou afastamento de veículos, e o vídeo para capturar placas de licença.

Use a AXIS Q1686-DLE com um aplicativo opcional de captura de placas de licença, como o *AXIS License Plate Verifier*, ou com uma solução de terceiros, para processar as imagens e a velocidade fornecidas pela câmera.

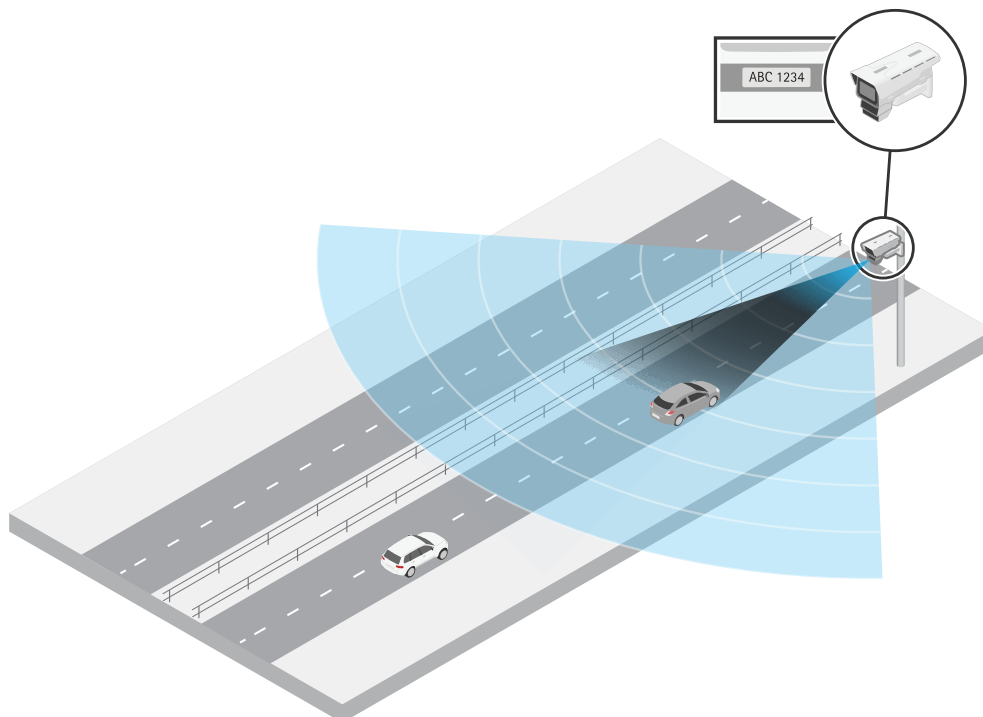

A AXIS Q1686-DLE é montada em um poste na beira de uma rodovia e mede a velocidade e captura as placas dos veículos que se aproximam.

Integração radar-vídeo

Cada tecnologia do software AXIS Q1686-DLE, radar, vídeo e captura de placa de licença opcional, gera metadados por conta própria. Os metadados incluem informações como velocidade, classe de objetos, direção e informações da placa de licença. O que é especial neste dispositivo é que ele funde os metadados, o que significa que ele conecta a velocidade e a placa de licença do mesmo veículo.

Observação

A AXIS Q1686-DLE produz os metadados fundidos, que precisam ser processados por um software de gerenciamento de vídeo (VMS) ou outra plataforma. O VMS solicita os metadados através do stream de metadados RTSP e pode usar os dados para acionar ações ou registrar estatísticas.

Os metadados fundidos não estão disponíveis na interface Web do dispositivo.

AXIS Q1686-DLE Radar-Video Fusion Camera

Instalação

Instalação

Este vídeo mostra um exemplo de como instalar uma câmera de fusão radar-vídeo.

Para ver as instruções completas sobre todos os cenários de instalação e informações importantes de segurança, consulte o guia de instalação em axis.com/products/axis-q1686-dle/support.



Observação: a unidade óptica da câmera no vídeo não é idêntica à da AXIS Q1686-DLE.

Modo de visualização

O modo de visualização é ideal para os instaladores durante o ajuste fino da exibição da câmera durante a instalação. Não há necessidade de login para acessar a exibição da câmera no modo de visualização. Ele está disponível somente no estado padrão de fábrica por um tempo limitado ao alimentar o dispositivo.



Este vídeo demonstra como usar o modo de visualização.

Considerações

Onde instalar o produto

Monte o produto apropriadamente para garantir a melhor cobertura de vídeo e radar. Considere que, quando uma câmera de fusão radar-vídeo é montada, ela será usada para a captura de placas de licença:

Montagem central ou lateral

Você pode montar a câmera em um pórtico acima da estrada ou em um poste robusto na beira de uma estrada. A capacidade de capturar placas de veículos e medir a velocidade dos veículos é afetada por fatores como a altura de montagem do dispositivo, sua posição, o zoom da câmera e a velocidade de aproximação ou afastamento dos veículos. Para saber mais sobre possíveis cenários de montagem, consulte *Exemplos de instalação na página 7*.

Ambiente

AXIS Q1686-DLE Radar-Video Fusion Camera

Instalação

Os aspectos ambientais podem afetar o desempenho do vídeo e do radar. A luz solar direta pode distorcer a imagem e afetar a capacidade da câmera de capturar placas de licença. Objetos sólidos e metálicos, como placas de estradas, árvores ou grandes arbustos, podem afetar o radar, criando pontos cegos (sombra do radar) atrás do objeto. Objetos metálicos no campo de detecção, como contêineres ou vagões, podem causar reflexos que afetam a capacidade do radar de realizar classificações, o que pode levar a rastros fantasmas e alarmes falsos no stream do radar.

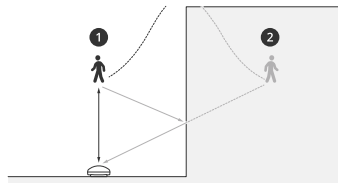

- 1 Detecção real
- 2 Detecção refletida (trilhas-fantasmas)

Coexistência por radar

Se você montar mais de oito radares ou câmeras de fusão radar-vídeo operando juntos na faixa de frequência de 60 GHz, eles poderão interferir uns nos outros, o que pode afetar o desempenho do radar.

Software de captura de placa de licença

A AXIS Q1686-DLE não inclui softwares de captura de placa de licença. No entanto, o dispositivo é construído em uma plataforma aberta, o que possibilita usar o dispositivo com soluções de outros fabricantes na borda ou no lado do servidor.

Você pode usar a AXIS Q1686-DLE com o aplicativo de borda *AXIS License Plate Verifier*. A combinação foi completamente testada e produz metadados que conectam a velocidade e a direção de um veículo com sua placa de licença. Para ver recomendações sobre como montar o dispositivo quando você for usá-lo com o *AXIS License Plate Verifier*, consulte *Recomendações de montagem na página 11*.

Para obter informações sobre opções de terceiros para captura de placas de licença, consulte axis.com/support/tools/technology-partner-finder. Entre em contato com o fornecedor preferido para obter recomendações sobre como usar o software.

Cobertura do radar

O radar da AXIS Q1686-DLE tem um campo de detecção horizontal de 95°. Sua faixa de detecção depende de fatores como a altura de montagem e o ângulo de inclinação do dispositivo, além do tamanho e da velocidade dos veículos em movimento. O alcance da detecção também depende do perfil do radar.

Há dois perfis disponíveis nesse radar: **monitoramento de estradas** e **monitoramento de áreas**. O perfil de monitoramento de estradas é otimizado para o rastreamento de veículos em movimento em velocidades de até 200 km/h (125 mph), enquanto que o perfil de monitoramento da área é otimizado para o rastreamento de humanos, veículos e objetos desconhecidos movendo-se em velocidades de até 55 km/h (34 mph).

Por padrão, o perfil de radar da AXIS Q1686-DLE é definido como **Road monitoring (Monitoramento de estradas)**. Para saber mais sobre o alcance de detecção do radar quando usado para monitoramento de estradas, consulte *Alcance da detecção na estrada na página 6*.

Se desejar usar a AXIS Q1686-DLE para monitorar a área, selecione o perfil **Area monitoring (Monitoramento de área)**. Para saber mais sobre o alcance de detecção do radar quando usado para monitoramento de áreas, consulte *Alcance da detecção de área na página 6*.

Observação

Para alterar o perfil do radar, acesse **Radar > Settings > Detection (Radar > Configurações > Detecção)**.

AXIS Q1686-DLE Radar-Video Fusion Camera

Instalação

Alcance da detecção na estrada

O road monitoring profile (perfil de monitoramento de estradas) no radar é otimizado para detecção de veículos e é recomendado quando você usa a câmera de fusão radar-vídeo para a medição de velocidade e a captura de placas de licença. Com o perfil de monitoramento de estradas, o radar oferece precisão de velocidade de +/- 2 km/h (1,25 mph) ao monitorar veículos que se aproximam ou afastam a até 200 km/h (125 mph).

A altura de montagem da câmera de fusão radar-vídeo e a velocidade do veículo afetam o alcance de detecção do radar. Quando montado em uma altura de instalação ideal, o radar detecta veículos que se aproximam e afastam nos seguintes intervalos:

- 25 – 100 m (82 – 328 ft) para veículos em movimento a 50 km/h (31 mph).
- 40 – 80 m (131 – 262 ft) para veículos em movimento a 100 km/h (62 mph).
- 50 – 70 m (164 – 230 ft) para veículos em movimento a 200 km/h (125 mph).

Observação

Para minimizar o risco de detecções perdidas de veículos viajando em alta velocidade, configure um cenário no radar que ative nos tipos de objetos **Vehicle (Veículo)** e **Unknown (Desconhecido)**. Para saber como configurar um cenário de radar, consulte *Adicionar cenários na página 26*.

Alcance da detecção de área

O alcance de detecção é a distância na qual um objeto pode ser rastreado e acionar um alarme. Ele é medido de um limite de detecção próximo (o quanto perto do dispositivo é possível fazer uma detecção) até um limite de detecção distante (o quanto longe do dispositivo é possível fazer uma detecção).

No entanto, o area monitoring profile (perfil de monitoramento de área) é otimizado para a detecção de pessoas. No entanto, ele também permite que você rastreie veículos e outros objetos se movendo a até 55 km/h (34 mph) com precisão de velocidade +/- 2 km/h (1,25 mph).

Quando montado na altura de instalação ideal, os intervalos de detecção são:

- 5 – 60 m (16 – 200 ft) ao detectar uma pessoa
- 5 – 90 m (16 – 300 ft) quando um veículo é detectado

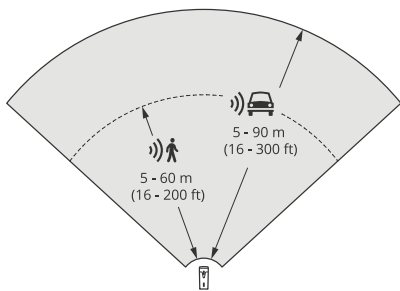

Observação

- Insira a altura de montagem na interface Web do produto ao calibrar o radar.
- A faixa de detecção é afetada pela cena e pelo ângulo de inclinação do produto.
- O alcance de detecção é afetado pelo tipo e pelo tamanho do objeto em movimento.

O alcance de detecção foi medido sob estas condições:

- O alcance foi medido ao longo do solo.
- O objeto era uma pessoa com uma altura de 170 cm (5 pés e 7 pol.).

AXIS Q1686-DLE Radar-Video Fusion Camera

Instalação

- A pessoa estava caminhando diretamente na frente do radar.
- Os valores eram medidos quando a pessoa entrava na zona de detecção.
- A sensibilidade do radar foi definida como **Medium (Média)**.

Altura de montagem	Tilt de 15°	Tilt de 20°	Tilt de 25°	Tilt de 30°	Tilt de 35°	Tilt de 40°	Tilt de 45°
3,5 m (11 ft)	6,0-60+ m (19-196+ pés)	5,0-60+ m (16-196+ pés)	4,0-60+ m (13-196+ pés)	4,0-60 m (13-196 pés)	4,0-55 m (13-180 pés)	4,0-40 m (13-131 pés)	4,0-30 m (13-98 pés)
4,5 m (14 ft)	6,0-60+ m (19-196+ pés)	6,0-60+ m (19-196+ pés)	5,0-60+ m (16-196+ pés)	4,0-60+ m (13-96+ pés)	4,0-60 m (13-196 pés)	4,0-45 m (13-147 pés)	4,0-40 m (13-131 pés)
6 m (19 ft)	10-60+ m (32-196+ pés)	9,0-60+ m (29-196+ pés)	7,0-60+ m (22-196+ pés)	6,0-60+ m (19-196+ pés)	6,0-60 m (19-196 pés)	5,0-55 m (16-180 pés)	5,0-55 m (16-180 pés)
8 m (26 ft)	16-60 m (52-196 pés)	14-60 m (45-196 pés)	10-60 m (32-196 pés)	8,0-60+ m (26-196+ pés)	8,0-60+ m (26-196+ pés)	7,0-60 m (22-196 pés)	7,0-60 m (22-196 pés)
10 m (32 ft)	21-60 m (68-196 pés)	19-60 m (62-196 pés)	14-60 m (45-196 pés)	12-60+ m (39-196+ pés)	10-60+ m (32-196+ pés)	9,0-60 m (29-196 pés)	9,0-60 m (29-196 pés)
12 m (39 ft)	25-60 m (82-196 pés)	23-60 m (75-196 pés)	19-60 m (62-196 pés)	16-60+ m (52-196+ pés)	13-60+ m (42-196+ pés)	11-60 m (36-196 pés)	11-55 m (36-180 pés)

Observação

- Configurar a sensibilidade do radar como **Low (Baixa)** diminuirá o alcance de detecção em 20%, enquanto a defini-la como **High (Alta)** aumentará o alcance da detecção em 20%.
- Em instalações em que você espera que pequenos animais apareçam fora da zona de fusão, mas ainda na zona de detecção do radar, é possível minimizar os alarmes falsos ao definir a sensibilidade do radar como **Low (Baixa)**. No entanto, isso reduzirá o alcance da detecção.

Exemplos e casos de uso de instalação

Exemplos de instalação

Montagem central

Você pode montar a câmera de fusão radar-vídeo em um pórtico acima da estrada. Essa é a colocação recomendada se você desejar medir a velocidade e capturar placas de licença em duas faixas adjacentes.

Coloque a câmera acima dos veículos para exibir as placas de licença de frente e aumente o zoom para que a faixa ou as faixas onde pretende capturar placas de veículos cubram a imagem.

AXIS Q1686-DLE Radar-Video Fusion Camera

Instalação

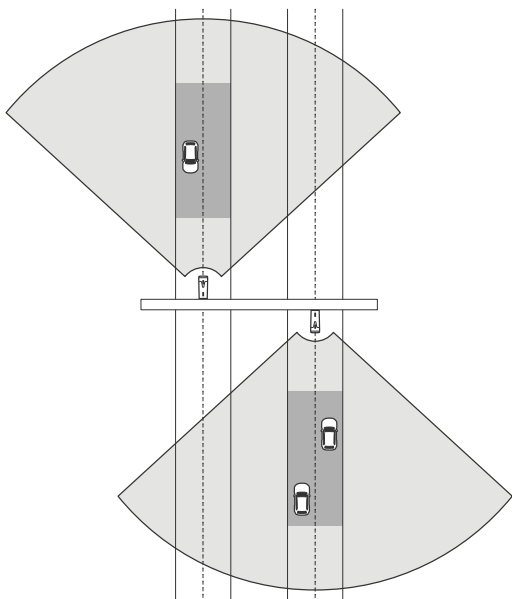

O mesmo tipo de instalação é possível quando você deseja capturar placas de licença e a velocidade dos veículos que se afastam da câmera de fusão radar-vídeo, em vez de se aproximarem dela.

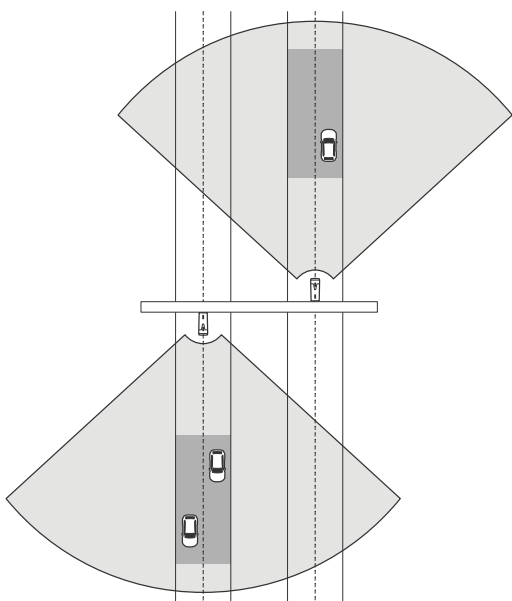

Montagem lateral

Você pode montar a câmera de fusão radar-vídeo em um poste robusto na beira da estrada. Aumente o zoom para que a faixa ou as faixas onde você pretende capturar placas de licença cubram a imagem.

Se você pretende capturar placas de licença em duas pistas nesse tipo de instalação, a distância lateral entre a câmera e o centro da pista mais distante deve ser de no máximo 7 m (23 pés).

AXIS Q1686-DLE Radar-Video Fusion Camera

Instalação

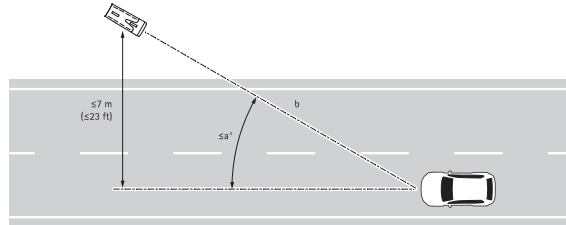

Para obter informações sobre o ângulo de pan (a) e a distância de captura (b), bem como recomendações sobre como montar o dispositivo ao usar o AXIS License Plate Verifier, consulte *Recomendações de montagem na página 11*.

Para saber mais sobre a captura de placas de licença em geral, consulte o white paper "License plate capture" (Captura de placa de licença) em axis.com/learning/white-papers.

Caso de uso de monitoramento de ruas e estradas

Detecção de sentido incorreto

Para capturar a velocidade e as placas de licença de veículos que dirigem na direção errada em uma rampa da rodovia, o controle de tráfego usa a AXIS Q1686-DLE com o AXIS License Plate Verifier instalado.

Eles montam a câmera em um poste de frente para a rampa de acordo com *Recomendações de montagem na página 11*. Para detecções confiáveis, eles configuram um cenário de cruzamento de linha na páginas do radar da interface Web do dispositivo e o configuram de modo que os veículos cruzem duas linhas virtuais para acionar um alarme. No cenário do radar, eles posicionam as duas linhas ao longo da rampa e especificam a direção e a velocidade de condução que o radar deve acionar.

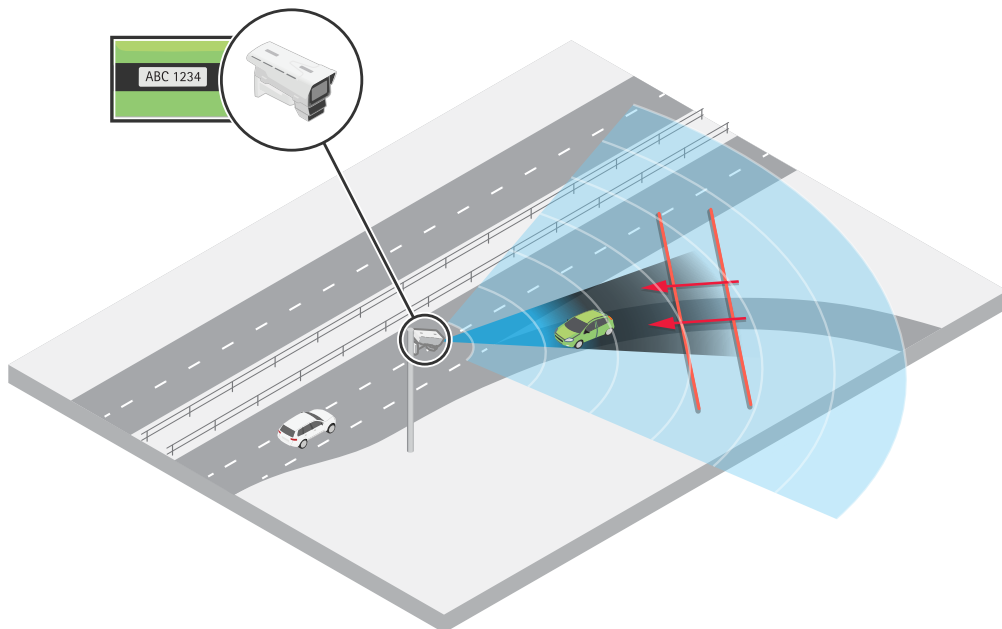

Detecção de veículos que se aproximam na contramão

Com essa configuração, o radar detecta veículos e sua velocidade ao dirigir na direção errada. Ao mesmo tempo, a câmera pode permitir a identificação visual e capturar as placas de licença dos veículos. Com essa configuração, é possível criar regras para

AXIS Q1686-DLE Radar-Video Fusion Camera

Instalação

eventos, por exemplo, para acionar uma gravação quando o veículo cruza as linhas ou acionar luzes externas que possam alertar o motorista. Além disso, as informações da placa de licença podem ser processadas no lado do servidor.

É possível usar a mesma configuração para capturar placas de veículos traseiras. O radar mede a velocidade dos veículos que saem enquanto a câmera captura as placas traseiras.

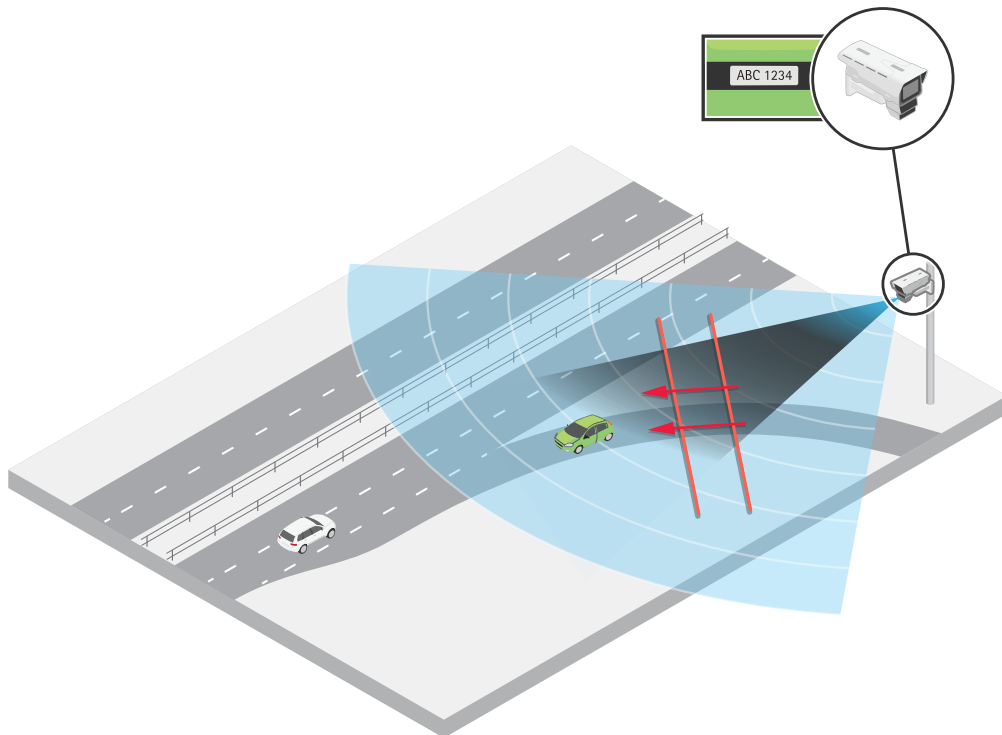

Deteção de veículos que saem na contramão

Para ver um exemplo de como criar uma regra que acione uma gravação, consulte *Acionar uma gravação se um veículo trafegar na direção errada* na página 34.

Deteção de manipulação de velocidade

Para detectar infratores de velocidade em uma rodovia, o controle de tráfego usa a AXIS Q1686-DLE com o AXIS License Plate Verifier. Com essa configuração, é possível capturar placas de licença e medir a velocidade dos veículos que trafegam a até 200 km/h (125 mph).

A câmera é montada em um pórtico para capturar as placas de licença e medir a velocidade dos veículos que saem. As recomendações em *Recomendações de montagem* na página 11 são seguidas e a câmera é configurada de acordo com as instruções em *Otimizar o dispositivo para medição de velocidade e captura de placas de licença* na página 16. Para processar a velocidade e os metadados da placa de licença, é usado um sistema de gerenciamento de vídeo (VMS).

AXIS Q1686-DLE Radar-Video Fusion Camera

Instalação

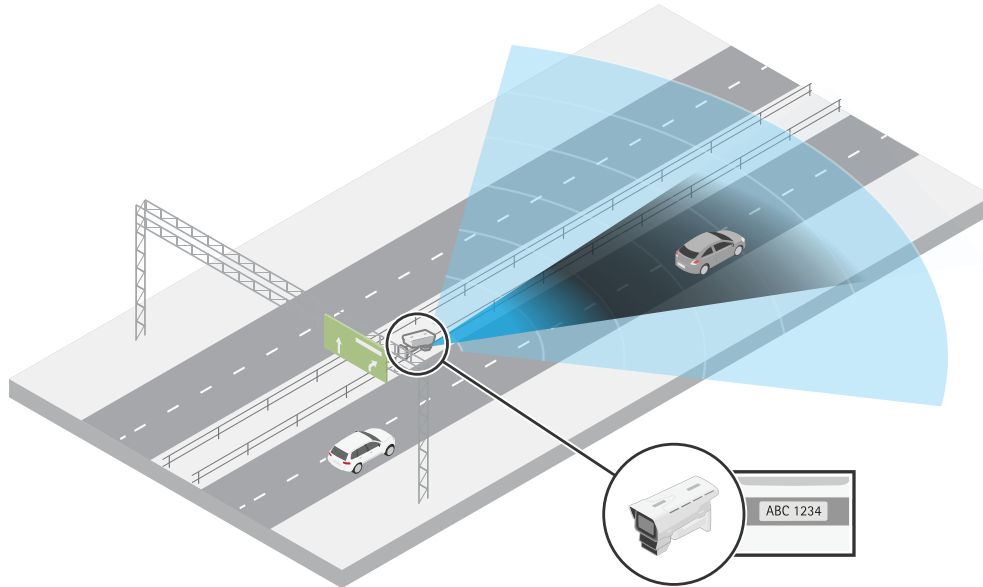

Deteção de manipulação de velocidade de veículos que estão saindo

Recomendações de montagem

A AXIS Q1686-DLE foi completamente testada com o aplicativo *AXIS License Plate Verifier*. As recomendações de montagem nas tabelas a seguir baseiam-se no desempenho combinado da câmera, do radar e do aplicativo.

A distância ideal para o dispositivo capturar placas de licença que trafegam em alta velocidade é 40 m (131 pés). Como observado nas tabelas, você pode capturar placas de licença mais perto ou mais longe do que 40 m (131 pés), mas em velocidades mais lentas.

Montagem central

Esta tabela mostra as recomendações para um dispositivo montado em um pórtico acima da estrada onde não há distância lateral entre a câmera e a estrada.

velocidade	Faixas	Altura de montagem	Distância de captura	Ângulo de inclinação
Até 80 km/h (50 mph)	2	6 m (19,7 ft)	25 m (82 ft)	13°
	2	8 m (26,2 pés)	25 m (82 ft)	18°
Até 104 km/h (65 mph)	2	8 m (26,2 pés)	50 m (164 pés)	9°
Até 125 km/h (78 mph)	2	6 m (19,7 ft)	50 m (164 pés)	7°
Até 160 km/h (99 mph)	2	8 m (26,2 pés)	40 m (131 pés)	11°
Até 200 km/h (124 mph)	2	6 m (19,7 ft)	40 m (131 pés)	9°

Montagem lateral

Esta tabela mostra as recomendações para um dispositivo que está montado em um poste na beira da estrada, onde a distância lateral da câmera até o centro da faixa mais distante da estrada é no máximo 7 m (23 pés).

AXIS Q1686-DLE Radar-Video Fusion Camera

Instalação

velocidade	Faixas	Altura de montagem	Distância de captura	Ângulo de inclinação	Ângulo de pan
Até 50 km/h (31 mph)	1	2,5 m (8,2 ft)	25 m (82 ft)	6°	16°
	1	4 m (13,1 pés)	25 m (82 ft)	9°	16°
	2	6 m (19,7 ft)	25 m (82 ft)	13°	16°
	2	8 m (26,2 pés)	25 m (82 ft)	18°	16°
Até 80 km/h (50 mph)	1	2,5 m (8,2 ft)	40 m (131 pés)	4°	10°
	1	4 m (13,1 pés)	40 m (131 pés)	6°	10°
Até 104 km/h (65 mph)	2	8 m (26,2 pés)	50 m (164 pés)	9°	8°
Até 125 km/h (78 mph)	2	6 m (19,7 ft)	50 m (164 pés)	7°	8°
Até 140 km/h (87 mph)	2	6 m (19,7 ft)	40 m (131 pés)	9°	10°
	2	8 m (26,2 pés)	40 m (131 pés)	9°	10°

Para saber mais sobre os parâmetros da tabela, consulte *Definições na página 12*.

Para saber como configurar o dispositivo para que ele possa medir a velocidade de veículos que trafegam e capturar placas de licença, consulte *Otimizar o dispositivo para medição de velocidade e captura de placas de licença na página 16*.

Definições

- **Lateral distance (Distância lateral):** a distância entre a câmera e o centro da pista monitorada. Se você monitorar mais de uma pista, é a distância até o centro da pista mais distante.
- **Altura da montagem:** a distância do chão até o conjunto óptico no dispositivo. Meça e valide a altura de montagem durante a instalação. Para obter mais informações, consulte *Validar a altura de montagem e o tilt na página 17*.
- **Ângulo de inclinação:** O ângulo de inclinação para baixo do dispositivo. Use a interface web para descobrir o ângulo de inclinação. Para obter mais informações, consulte *Mostrar uma sobreposição de texto com o ângulo de inclinação do radar na página 28*.
- **Ângulo de pan:** O ângulo horizontal dos dispositivos montados na lateral quando direcionados para o ponto da estrada onde se espera capturar as placas de licença.
- **Capture distance (Distância de captura):** a distância do dispositivo até o ponto na estrada onde você espera capturar placas de licença
- **Speed (Velocidade):** a velocidade máxima na qual o dispositivo pode capturar placas de licença e, ao mesmo tempo, medir a velocidade de veículos em movimento.

AXIS Q1686-DLE Radar-Video Fusion Camera

Instalação

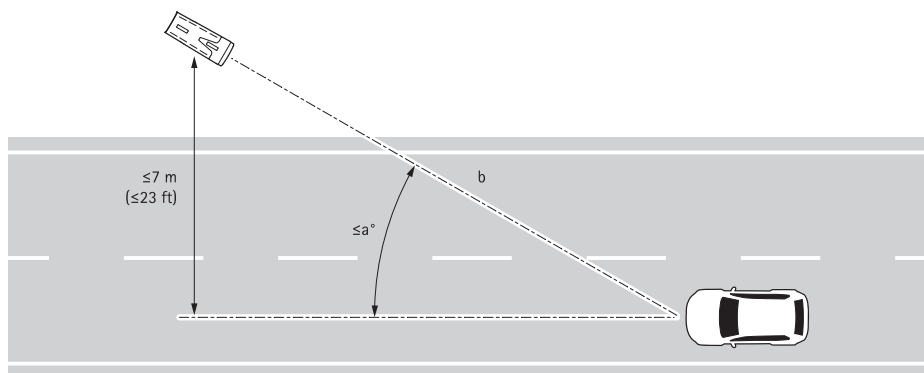

Para câmeras montadas na lateral, a distância lateral máxima recomendada para a pista *mais distante* na estrada é de 7 m (23 pés), conforme mostrado na ilustração. A ilustração também mostra o pan angle (ângulo de pan) (a) e a capture distance (distância de captura) (b).

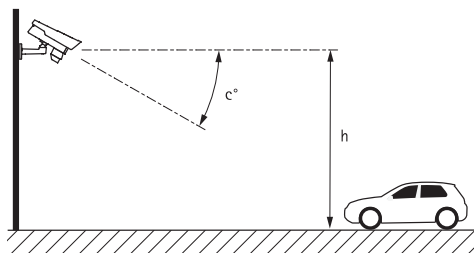

A ilustração mostra o tilt angle (ângulo de inclinação)(c) para baixo do dispositivo e mounting height (altura de montagem) (h) medida do aterrado até o dispositivo.

AXIS Q1686-DLE Radar-Video Fusion Camera

Início

Início

Encontre o dispositivo na rede

Para encontrar dispositivos Axis na rede e atribuir endereços IP a eles no Windows®, use o AXIS IP Utility ou o AXIS Device Manager. Ambos os aplicativos são grátis e podem ser baixados de axis.com/support.

Para obter mais informações sobre como encontrar e atribuir endereços IP, acesse *Como atribuir um endereço IP e acessar seu dispositivo*.

Suporte a navegadores

O dispositivo pode ser usado com os seguintes navegadores:

	Chrome™	Firefox®	Edge™	Safari®
Windows®	recomendada	recomendada	✓	
macOS®	recomendada	recomendada	✓	✓
Linux®	recomendada	recomendada	✓	
Outros sistemas operacionais	✓	✓	✓	✓*

*Para usar a interface Web do AXIS OS com o iOS 15 ou iPadOS 15, acesse **Configurações > Safari > Avançado > Recursos** e desative *NSURLSession Websocket*.

Abra a interface web do dispositivo

1. Abra um navegador e digite o endereço IP ou o nome de host do dispositivo Axis.
Se você não souber o endereço IP, use o AXIS IP Utility ou o AXIS Device Manager para localizar o dispositivo na rede.
2. Digite o nome de usuário e a senha. Se você acessar o dispositivo pela primeira vez, você deverá criar uma conta de administrador. Consulte *Criar uma conta de administrador na página 14*.

Para obter descrições de todos os controles e opções presentes na interface Web do dispositivo, consulte *A interface Web na página 37*.

Criar uma conta de administrador

Na primeira vez que fizer login no dispositivo, você deverá criar uma conta de administrador.

1. Insira um nome de usuário.
2. Insira uma senha. Consulte *Senhas seguras na página 14*.
3. Insira a senha novamente.
4. Aceite o contrato de licença.
5. Clique em **Add account (Adicionar conta)**.

Importante

O dispositivo não possui conta padrão. Se você perder a senha da sua conta de administrador, deverá redefinir o dispositivo. Consulte *Redefinição para as configurações padrão de fábrica na página 91*.

AXIS Q1686-DLE Radar-Video Fusion Camera

Início

Senhas seguras

Importante

Os dispositivos Axis enviam a senha definida inicialmente na forma de texto plano via rede. Para proteger seu dispositivo após o primeiro login, configure uma conexão HTTPS segura e criptografada e altere a senha.

A senha do dispositivo é a proteção primária para seus dados e serviços. Os dispositivos Axis não impõem uma política de senhas, pois os produtos podem ser usados em vários tipos de instalações.

Para proteger seus dados, recomendamos enfaticamente que você:

- Use uma senha com pelo menos 8 caracteres, preferencialmente criada por um gerador de senhas.
- Não exponha a senha.
- Altere a senha em um intervalo recorrente pelo menos uma vez por ano.

Verifique se o software do dispositivo não foi manipulado

Para certificar-se de que o dispositivo tenha o AXIS OS original ou para assumir o controle total do dispositivo após um ataque de segurança:

1. Restauração das configurações padrão de fábrica. Consulte *Redefinição para as configurações padrão de fábrica na página 91*.
Após a redefinição, uma inicialização segura garantirá o estado do dispositivo.
2. Configure e instale o dispositivo.

Visão geral da interface Web

Este vídeo oferece uma visão geral sobre a interface Web do dispositivo.



Para assistir a este vídeo, vá para a versão Web deste documento.

help.axis.com/?&pid=95369§ion=web-interface-overview

Interface Web de um dispositivo Axis

AXIS Q1686-DLE Radar-Video Fusion Camera

Configure seu dispositivo

Configure seu dispositivo

Otimizar o dispositivo para medição de velocidade e captura de placas de licença

Esta câmera de fusão radar-vídeo é calibrada de fábrica para que a câmera e o módulo de radar fiquem perfeitamente alinhados.

Observação

Não mova ou remova a lente, a unidade óptica ou o módulo de radar, pois isso desfará a calibração e o alinhamento.

Para otimizar o dispositivo para detecção de veículos, medição de velocidade e captura de placa de licença, siga estas etapas:

1. *Definir a altura de montagem no radar na página 16*
2. *Apontar e fazer tilt no dispositivo na página 16*
3. *Validar a altura de montagem e o tilt na página 17*
4. *Otimizar a imagem para captura de placas de licença na página 17*
5. *Configurar de uma solução de captura de placa de licença na página 18*
6. *Executar o assistente de tráfego na página 18*

Definir a altura de montagem no radar

Configure a altura de montagem do dispositivo na interface web do radar. Isso ajuda o radar a detectar e medir corretamente a velocidade dos objetos que passam.

Meça a altura do chão até o dispositivo com a maior precisão possível. Para cenas com superfícies desiguais, defina o valor que representa a altura média na cena.

1. Acesse Radar > Settings > General (Radar > Configurações > Geral).
2. Defina a altura sob Mounting height (Altura de montagem).

Apontar e fazer tilt no dispositivo

Aponte e faça tilt no dispositivo na direção da área onde pretende capturar placas de licença.

Observação

Este procedimento requer acesso físico ao dispositivo.

1. Se você estiver usando o dispositivo com o AXIS License Plate Verifier, verifique as tabelas em *Recomendações de montagem na página 11* para ver as recomendações de ângulo de tilt com base na altura de montagem do dispositivo, na distância de captura pretendida e na velocidade do veículo.

Se você estiver usando uma solução de captura de placas de licença de terceiros, entre em contato com seu fornecedor para ver as recomendações.
2. Afrouxe o parafuso do suporte de parede.
3. Aponte a câmera na estrada onde você pretende capturar placas de licença.
4. Faça tilt no dispositivo de acordo com as recomendações.
5. Valide a posição do dispositivo. Consulte *Validar a altura de montagem e o tilt na página 17* para ver as instruções.

AXIS Q1686-DLE Radar-Video Fusion Camera

Configure seu dispositivo

Validar a altura de montagem e o tilt

Observação

Este procedimento requer acesso físico ao dispositivo.

Para validar a posição do dispositivo, adicione dois tipos de sobreposições aumentadas na visualização ao vivo da câmera. As sobreposições ajudarão você a verificar se o radar detecta veículos corretamente na distância de captura desejada.

A primeira sobreposição mostra uma projeção do radar através de uma grade, incluindo a distância do dispositivo até a estrada. A segunda sobreposição é uma caixa delimitadora que mostra uma caixa branca projetada ao redor de um veículo em movimento.

1. Vá para **Vídeo > Image (Vídeo > Imagem)**.
2. Clique em  na visualização ao vivo para acessar os controles na tela do dispositivo.
3. Expanda **Predefined controls (Controles predefinidos)**.
4. Ative **Augmented overlay (radar) (Sobreposição aumentada (radar))**.
5. Clique em **Toggle augmented bounding boxes (Alternar caixas delimitadoras aumentadas)**.
6. Clique em **Toggle augmented overlay (Alternar sobreposição aumentada)**.
7. Na visualização ao vivo da câmera, verifique se a distância até a estrada está correta na grade projetada. Em seguida, verifique se as caixas delimitadoras são projetadas ao redor dos veículos que estão passando, e não acima, abaixo ou ao lado dos veículos.
8. Se necessário, meça novamente a altura de montagem e ajuste as configurações, ou ajuste o ângulo de tilt e verifique novamente.
9. Após validar a posição do dispositivo, aperte os parafusos no suporte de parede.

Observação

Desative a sobreposição aumentada quando terminar a validação.

Otimizar a imagem para captura de placas de licença

1. Na interface Web do dispositivo, acesse **Video > Installation > Traffic camera installation assistant (Video > Instalação > Assistente de instalação da câmera de tráfego)**.
2. Selecione o modo de monitoramento **License plate capture (Captura da placa de licença)**.
3. Clique em **Next (Próximo)**.
4. Em **Capture settings (Configurações de captura)**, adicione as seguintes informações:
 - **Camera height (Altura da câmera)**: a distância entre a câmera e o chão.
 - **Road distance (Distância da estrada)**: a distância lateral entre a câmera e o meio da faixa que você vai monitorar.
 - **Max car speed (Velocidade máxima do veículo)**: a velocidade mais alta que você espera que os veículos atinjam na estrada que você vai monitorar.

Observação

Ative o **Automatic distance (Distância automática)** para calcular a distância do veículo automaticamente.

- **Car distance (Distância do veículo)**: a distância entre a câmera e os veículos que se aproximam ou saem.
5. Clique em **Next (Avançar)** no assistente de instalação da câmera de tráfego.

AXIS Q1686-DLE Radar-Video Fusion Camera

Configure seu dispositivo

6. O assistente fornece um perfil de cena e um valor máximo de obturador para sua instalação. Para salvar essas configurações, clique em **Apply settings (Aplicar configurações)**.
7. Na visualização ao vivo, amplie o zoom de modo que a exibição cubra as faixas que você deseja monitorar. Consulte para obter mais informações.
8. Para verificar as configurações, grave alguns veículos passando e examine as placas de licença na gravação. Consulte *Como gravar e assistir vídeo na página 24* para obter mais informações.

Configurar de uma solução de captura de placa de licença

Configure uma solução de captura de placa de licença que possa processar as imagens fornecidas pela câmera. Para obter mais informações, consulte *Software de captura de placa de licença na página 5*.

AXIS License Plate Verifier

Se você vai usar o AXIS Q1686-DLE com o AXIS License Plate Verifier, consulte o *manual do usuário do AXIS License Plate Verifier* para saber como configurar o aplicativo.

Se você pretende capturar placas de licença em duas faixas, recomendamos criar uma área de interesse para cada faixa no aplicativo. Para ver as instruções, consulte *Ajustar a área de interesse* no manual do usuário do AXIS License Plate Verifier.

Para confirmar se o AXIS License Plate Verifier está capturando as placas de licença corretamente, ative as sobreposições de placas de licença na interface Web da AXIS Q1686-DLE. Para obter mais informações, consulte *Mostrar sobreposições de placas de licença na página 23*.

Executar o assistente de tráfego

O assistente de tráfego guia o usuário passo a passo para calibrar o radar para monitorar a velocidade dos veículos ou detectar a direção em que os veículos estão se deslocando.

- Vá para **Radar > Settings (Configurações) > Traffic assistant (Assistente de tráfego) > Configure (Configurar)** e siga as instruções.

Configurações básicas

Definição do modo de captura

1. Vá para **Vídeo > Installation > Capture mode (Vídeo > Instalação > Modo de captura)**.
2. Clique em **Change (Alterar)**.
3. Selecione um modo de captura e clique em **Save and restart (Salvar e reiniciar)**.

Consulte também .

Defina a frequência da linha de alimentação

1. Vá para **Vídeo > Installation > Power line frequency (Vídeo > Instalação > Frequência da linha de alimentação)**.
2. Clique em **Change (Alterar)**.
3. Selecione uma frequência de linha de alimentação e clique em **Save and restart (Salvar e reiniciar)**.

Ajuste da imagem



Esta seção contém instruções sobre como configurar um dispositivo. Se desejar saber mais sobre como determinados recursos funcionam, acesse *Saiba mais na página 78*.

AXIS Q1686-DLE Radar-Video Fusion Camera

Configure seu dispositivo

Nivelamento da câmera

Para ajustar o modo de exibição em relação a uma área de referência ou um objeto, use a grade de nível combinada com um ajuste mecânico da câmera.

1. Vá para **Vídeo > Image > (Vídeo > Imagem >)** e clique em .
2. Clique em  para exibir a grade de nível.
3. Ajuste a câmera mecanicamente até a posição da área de referência ou do objeto estar alinhada à grade de nível.

Ajuste o zoom e o foco

Para ajustar o zoom:

1. Vá para **Vídeo > Installation (Vídeo > Instalação)** e ajuste o controle deslizante de zoom.

Para ajustar o foco:

1. Clique em  para exibir a área de foco automático.
2. Ajuste a área de foco automático para cobrir a parte da imagem que deseja manter focalizada.

Se você não selecionar uma área de foco automático, a câmera focalizará na cena inteira. Para cenas de tráfego em que você pretende capturar placas de licença, recomendamos focar nas linhas no centro da via.

3. Clique em **Autofocus (Foco automático)**.
4. Para fazer o ajuste fino do foco, ajuste o controle deslizante de foco.

Selecionar perfil de cena

Um perfil de cena é um conjunto de configurações de aparência de imagem pré-definidas que inclui nível de cor, brilho, nitidez, contraste e contraste local. Os perfis de cena são pré-configurados no produto para permitir a configuração rápida de acordo com cenários específicos, por exemplo, **Forensic (Forense)**, um perfil otimizado para condições de monitoramento. Para obter uma descrição de cada configuração disponível, consulte *A interface Web na página 37*.

Você pode selecionar um perfil de cena durante a configuração inicial da câmera. Você também pode selecionar ou alterar o perfil de cena mais tarde.

1. Vá para **Vídeo > Image > Appearance (Vídeo > Imagem > Aparência)**.
2. Vá para **Scene profile (Perfil de cena)** e selecione um perfil.

Reduza o tempo de processamento de imagens com o modo de baixa latência

Você pode otimizar o tempo de processamento de imagens de seu stream ao vivo ativando o modo de baixa latência. A latência em seu stream ao vivo é reduzida para um mínimo. Quando você usa um modo de latência baixa, a qualidade da imagem é menor do que o normal.

1. Vá para **System > Plain config (Sistema > Configuração simples)**.
2. Selecione **ImageSource** na lista suspensa.
3. Vá para **ImageSource/I0/Sensor > Low latency mode (ImageSource/I0/Sensor > Modo de baixa latência)** e selecione **On (Ativado)**.
4. Clique em **Salvar**.

AXIS Q1686-DLE Radar-Video Fusion Camera

Configure seu dispositivo

Seleção do modo de exposição

Para aumentar a qualidade da imagem em cenas de vigilância específicas, use os modos de exposição. Os modos de exposição permitem que você controle a abertura, a velocidade do obturador e o ganho. Vá para **Video > Image > Exposure (Vídeo > Imagem > Exposição)** e selecione entre os seguintes modos de exposição:

- Para a maioria dos casos de uso, selecione a exposição **Automatic (Automática)**.
- Para ambientes com determinada iluminação artificial, por exemplo, iluminação fluorescente, selecione **Sem cintilação**.
Selecione a mesma frequência da linha de alimentação.
- Para ambientes com determinadas iluminações artificiais e luz brilhante, por exemplo, áreas externas com iluminação fluorescente e sol durante o dia, selecione **Redução de cintilação**.
Selecione a mesma frequência da linha de alimentação.
- Para manter as configurações de exposição atuais, selecione **Hold current (Manter atuais)**.

Benefício da luz IR em condições de pouca iluminação usando o modo noturno

Sua câmera usa luz visível para fornecer imagens coloridas durante o dia. No entanto, como a luz visível diminui, as imagens coloridas tornam-se menos nítidas e claras. Se você alternar para o modo noturno quando isso acontecer, a câmera usará luz visível e quase infravermelha para fornecer imagens em preto e branco detalhadas e claras. A câmera pode ser configurada para alternar para o modo noturno automaticamente.

1. Vá para **Video > Image > Day-night mode (Vídeo > Imagem > Modo diurno/noturno)** e verifique se o **IR cut filter (Filtro de bloqueio de IR)** está definido como **Auto**.
2. Para usar a luz IR integrada quando a câmera estiver no modo noturno, ative as opções **Allow illumination (Permitir iluminação)** e **Synchronize illumination (Sincronizar iluminação)**.

Iluminação Optimized IR

Dependendo do ambiente de instalação e das condições ao redor da câmera, por exemplo, fontes de luz externas na cena, às vezes é possível melhorar a qualidade da imagem ajustando manualmente a intensidade dos LEDs. Se tiver problemas com reflexos dos LEDs, tente reduzir a intensidade.

1. Acesse **Video > Image > Day-night mode (Vídeo > Imagem > Modo dia e noite)**.
2. Ative a opção **Allow illumination (Permitir iluminação)**.
3. Clique em  na visualização ao vivo e selecione **Manual**.
4. Ajuste a intensidade.

Como reduzir ruídos em condições de pouca iluminação

Para reduzir ruídos em condições de pouca iluminação, ajuste uma ou mais das seguintes configurações:

- Ajuste a compensação entre ruído e desfoque por movimento. Vá para **Video > Image > Exposure (Vídeo > Imagem > Exposição)** e mova o controle deslizante **Blur-noise trade-off (Compensação desfoque/ruído)** para **Low noise (Baixo ruído)**.
- Defina o modo de exposição como automático.

Observação

O valor máximo do obturador pode resultar em desfoque por movimento.

- Para reduzir a velocidade do obturador, defina o obturador máximo para o maior valor possível.

AXIS Q1686-DLE Radar-Video Fusion Camera

Configure seu dispositivo

Observação

Quando o ganho máximo é reduzido, a imagem pode ficar mais escura.

- Defina o ganho máximo como um valor menor.
- Se houver um controle deslizante **Aperture (Abertura)**, mova-o para **Open (Abrir)**.
- Reduza a nitidez na imagem em **Video > Image > Appearance (Vídeo > Imagem > Aparência)**.

Reduza o desfoque por movimento em condições de pouca iluminação

Para reduzir o desfoque por movimento em condições de pouca luz, ajuste uma ou mais das seguintes configurações em **Video > Image > Exposure (Vídeo > Imagem > Exposição)**:

Observação

Quando o ganho é aumentado, o ruído da imagem também aumenta.

- Defina **Max shutter (Obturador máximo)** como um tempo mais curto e **Max gain (Ganho máximo)** como um valor mais alto.

Se ainda houver problemas com o desfoque de movimento:

- Aumente o nível de luz na cena.
- Monte a câmera para que os objetos se movam em sua direção ou se afastem dela, e não para os lados.

Maximização dos detalhes em uma imagem

Importante

Se você maximizar os detalhes em uma imagem, a taxa de bits provavelmente aumentará e você poderá obter uma taxa de quadros reduzida.

- Certifique-se de selecionar o modo de captura com a resolução mais alta.
- Vá para **Video > Stream > General (Vídeo > Stream > Geral)** e defina a compactação mais baixa possível.
- Abaixo da imagem da visualização ao vivo, clique em  e em **Video format (Formato de vídeo)**, selecione MJPEG.
- Vá para **Video > Stream > Zipstream (Vídeo > Stream > Zipstream)** e selecione **Off (Desativada)**.

Manuseio de cenas com luz de fundo forte

Alcance dinâmico é a diferença entre os níveis de luz em uma imagem. Em alguns casos, a diferença entre as áreas mais escuras e mais claras pode ser significativa. O resultado é, muitas vezes, uma imagem em que somente as áreas escuras ou as áreas claras são visíveis. O amplo alcance dinâmico (WDR) torna tanto as áreas escuras quanto as áreas claras da imagem visíveis.

1. Vá para **Video > Image > Wide dynamic range (Vídeo > Imagem > Amplo alcance dinâmico)**.
2. Use o controle deslizante **Local contrast (Contraste local)** para ajustar a quantidade de WDR.
3. Use o controle deslizante **Tone mapping (Mapeamento de tons)** para ajustar a quantidade de WDR.
4. Se ainda houver problemas, vá para **Exposure (Exposição)** e ajuste a **Exposure zone (Zona de exposição)** para cobrir a área de interesse.

Para saber mais sobre WDR e aprender a usá-lo, visite axis.com/web-articles/wdr.

AXIS Q1686-DLE Radar-Video Fusion Camera

Configure seu dispositivo

Estabilize uma imagem tremendo com estabilização de imagem

Estabilização de imagem é adequada para ambientes em que o produto é montado em um local exposto e sujeito a vibrações, por exemplo, sob o vento ou próximo a tráfego intenso.

O recurso torna a imagem mais suave, mais estável e menos borrada. Ele também reduz o tamanho do arquivo da imagem compactada e diminui a taxa de bits do fluxo de vídeo.

Observação

Quando a estabilização de imagem é ativada, a imagem é ligeiramente cortada, o que diminui a resolução máxima.

1. Vá para **Vídeo > Installation > Image correction** (Vídeo > Instalação > Correção da imagem).
2. Ative a **Image stabilization** (Estabilização de imagem).

Ocultar partes da imagem com máscaras de privacidade

Você pode criar uma ou várias máscaras de privacidade para ocultar partes da imagem.

1. Vá para **Vídeo > Privacy masks** (Vídeo > Máscaras de privacidade).
2. Clique em  .
3. Clique na nova máscara e digite um nome.
4. Ajuste o tamanho e o posicionamento da máscara de privacidade de acordo com suas necessidades.
5. Para alterar a cor de todas as máscaras de privacidade, clique em **Privacy masks** (Máscaras de privacidade) e selecione uma cor.

Consulte também *Máscaras de privacidade na página 78*

Mostrar uma sobreposição de imagem

Você pode adicionar uma imagem como um sobreposição na transmissão de vídeo.

1. Vá para **Vídeo > Overlays** (Vídeo > Sobreposições).
2. Selecione **Image** (Imagem) e clique em  .
3. Clique em **Images** (Imagens).
4. Arraste e solte uma imagem.
5. Clique em **Upload** (Carregar).
6. Clique em **Manage overlay** (Gerenciar sobreposição).
7. Selecione a imagem e a posição. Você também pode arrastar a imagem de sobreposição na visualização ao vivo para alterar a posição.

Mostrar uma sobreposição de texto

Você pode adicionar um campo de texto como uma sobreposição no stream de vídeo. Isso é útil, por exemplo, quando você deseja exibir a data, a hora ou o nome de uma empresa no stream de vídeo.

1. Vá para **Vídeo > Overlays** (Vídeo > Sobreposições).
2. Selecione **Text** (Texto) e clique em  .

AXIS Q1686-DLE Radar-Video Fusion Camera

Configure seu dispositivo

3. Digite o texto que deseja exibir no stream de vídeo.
4. Selecione uma posição. Você também pode arrastar o campo de texto da sobreposição na visualização ao vivo para alterar a posição.

Adicionar nomes de ruas e direção de bússola à imagem

Observação

O nome da rua e a direção da bússola serão visíveis em todos os streams de vídeo e gravações.

1. Vá para **Apps (Aplicativos)**.
2. Selecione **axis-orientationaid (Auxílio de orientação Axis)**.
3. Clique em **Open (Abrir)**.
4. Para adicionar um nome de rua, clique em **Add text (Adicionar texto)** e modifique o texto para ajustá-lo à rua.
5. Para adicionar uma bússola, clique em **Add compass (Adicionar bússola)** e modifique a bússola para ajustá-la à imagem.

Mostrar sobreposições de placas de licença

Sobreposições de placas de licença estão disponíveis com o aplicativo *AXIS License Plate Verifier*.

1. Vá para **Vídeo > Imagem (Vídeo > Imagem)**.
2. Clique em  na visualização ao vivo para acessar os controles na tela do dispositivo.
3. Expanda **Predefined controls (Controles predefinidos)**.
4. Ative **License plate overlay (Sobreposição da placa de licença)**.
5. Clique em **Show overlay (Mostrar sobreposição)**.
6. Para mover a sobreposição, clique em **Move overlay (Mover sobreposição)**.

Exibição e gravação de vídeo

Esta seção contém instruções sobre como configurar um dispositivo. Para saber mais sobre como o streaming e o armazenamento funcionam, acesse *Streaming e armazenamento na página 78*.

Redução de largura de banda e armazenamento

Importante

A redução da largura de banda pode levar à perda de detalhes na imagem.

1. Vá para **Vídeo > Stream (Vídeo > Stream)**.
2. Clique em  na visualização ao vivo.
3. Selecione **Vídeo format (Formato de vídeo) AV1** se o dispositivo for compatível com ele. Caso contrário, selecione **H.264**.
4. Vá para **Vídeo > Stream > General (Vídeo > Sistema > Geral)** e aumente **Compression (Compactação)**.
5. Vá para **Vídeo > Stream > Zipstream (Vídeo > Stream > Zipstream)** e siga um ou mais dos seguintes procedimentos:

Observação

As configurações do Zipstream são usadas para todos os codificadores de vídeo, exceto MJPEG.

AXIS Q1686-DLE Radar-Video Fusion Camera

Configure seu dispositivo

- Selecione a **Strength (Intensidade)** da Zipstream que deseja usar.
- Ative **Optimize for storage (Otimizar para armazenamento)**. Esse recurso só poderá ser usado se o software de gerenciamento de vídeo oferecer suporte a quadros B.
- Ative o **Dynamic FPS (FPS dinâmico)**.
- Ative **Dynamic GOP (Grupo de imagens dinâmico)** e defina um valor alto para **Upper limit (Limite superior)** do comprimento de GOP.

Observação

A maioria dos navegadores da Web não oferece suporte à decodificação H.265. Por isso, o dispositivo não é compatível com essa decodificação em sua interface da Web. Em vez disso, você pode usar um aplicativo ou sistema de gerenciamento de vídeo compatível com a decodificação H.265.

Configurar o armazenamento de rede



Para armazenar registros na rede, você precisa configurar o seu armazenamento de rede.

1. Vá para **System > Storage (Sistema > Armazenamento)**.
2. Clique em  **Add network storage (Adicionar armazenamento de rede)** em **Network storage (Armazenamento de rede)**.
3. Digite o endereço IP do servidor host.
4. Digite o nome do local compartilhado no servidor host em **Network share (Compartilhamento de rede)**.
5. Digite o nome de usuário e a senha.
6. Selecione a versão SMB ou deixe em **Auto**.
7. Selecione **Add share without testing (Adicionar compartilhamento sem testar)** se você experimentar problemas de conexão temporários ou se o compartilhamento ainda não tiver sido configurado.
8. Clique em **Adicionar**.

Como gravar e assistir vídeo

Gravar vídeo diretamente da câmera

1. Vá para **Video > Image (Vídeo > Imagem)**.
2. Para iniciar uma gravação, clique em  .

Se você não configurou nenhum armazenamento, clique em  e em  . Para obter instruções sobre como configurar o armazenamento de rede, consulte *Configurar o armazenamento de rede na página 24*

3. Para interromper a gravação, clique em  novamente.

Assista ao vídeo

1. Vá para **Recordings (Gravações)**.
2. Clique em  para obter sua gravação na lista.

AXIS Q1686-DLE Radar-Video Fusion Camera

Configure seu dispositivo

Verifique se o firmware não foi manipulado com o vídeo

Com o vídeo assinado, é possível garantir que ninguém manipulou o vídeo gravado pela câmera.

1. Vá para **Vídeo > Stream > General (Vídeo > Stream > Geral)** e ative **Signed video (Vídeo assinado)**.
2. Use o **AXIS Camera Station (5.46 ou posterior)** ou outro software de gerenciamento de vídeo compatível para gravar vídeo. Para obter instruções, consulte o *manual do usuário do AXIS Camera Station*.
3. Exporte o vídeo gravado.
4. Use o **AXIS File Player** para reproduzir o vídeo. *Baixar o AXIS File Player*.



indica que o vídeo não foi manipulado.

Observação

Para obter mais informações sobre o vídeo, clique com o botão direito do mouse no vídeo e selecione **Show digital signature (Mostrar assinatura digital)**.

Configurações adicionais de radar

Calibrar um mapa de referência

Faça upload de um mapa de referência para facilitar a visualização de onde os objetos detectados estão se movendo. Você pode usar uma planta ou uma foto aérea que mostre a área coberta pelo radar. Calibre o mapa para que a cobertura do radar se ajuste à posição, à direção e à escala do mapa, e faça zoom no mapa se estiver interessado em uma parte específica da cobertura do radar.

Você pode usar um assistente de configuração que o orienta passo a passo na calibração do mapa ou editar cada configuração individualmente.

Use o assistente de configuração:

1. Vá para **Radar > Map calibration (Radar > Calibração do mapa)**.
2. Clique em **Assistente de configuração** e siga as instruções.

Para remover o mapa carregado e as configurações que você adicionou, clique em **Redefinir calibração**.

Edite cada configuração individualmente:

O mapa será calibrado gradualmente após o ajuste de cada configuração.

1. Vá para **Radar > Map calibration > Map (Radar > Calibração do mapa > Mapa)**.
2. Selecione a imagem que deseja carregar ou arraste e solte-a na área desenhada.
Para reutilizar uma imagem de mapa com suas configurações atuais de panning e zoom, clique em **Download map (Baixar mapa)**.
3. Em **Rotate map (Girar mapa)**, use o controle deslizante para girar o mapa na posição.
4. Acesse **Scale and distance on a map (Escala e distância em um mapa)** e clique em dois pontos pré-determinados no mapa.
5. Em **Distance (Distância)**, adicione a distância real entre os dois pontos que você adicionou ao mapa.
6. Acesse **Pan and zoom map (Mapa de pan e zoom)** e use os botões para fazer uma panorâmica da imagem do mapa, ou ampliar e diminuir a imagem do mapa.

Observação

A função de zoom não altera a área de cobertura do radar. Mesmo que partes da cobertura estejam fora de visualização após o zoom, o radar ainda detectará objetos em movimento em toda a área de cobertura. A única maneira de excluir movimentos detectados é adicionar zonas de exclusão. Para obter mais informações, consulte .

AXIS Q1686-DLE Radar-Video Fusion Camera

Configure seu dispositivo

7. Acesse Radar position (Posição do radar) e use os botões para mover ou girar a posição do radar no mapa.

Para remover o mapa carregado e as configurações que você adicionou, clique em **Redefinir calibração**.



Para assistir a este vídeo, vá para a versão Web deste documento.

help.axis.com/?&pid=95369§ion=calibrate-a-reference-map

O vídeo mostra um exemplo de como calibrar um mapa de referência em um radar Axis ou em uma câmera de fusão de radar-vídeo.

Adicionar cenários

Um cenário é uma combinação de condições de acionamento e configurações de detecção, que você pode usar para criar regras no sistema de eventos. Adicione cenários se você deseja criar regras diferentes para diferentes partes da cena.

Adicionar um cenário:

1. vá para **Radar > Scenarios (Radar > Cenários)**.
2. Clique em **Add scenario (Adicionar cenário)**.
3. Digite o nome do cenário.
4. Selecione se deseja acionar em situações em que objetos se movem em uma área ou cruzam uma ou duas linhas.

Acionar em objetos que se movem em uma área:

1. Selecione **Movement in area (Movimento na área)**.
2. Clique em **Next (Próximo)**.
3. Selecione o tipo da zona que deve ser incluída no cenário.

Use o mouse para mover e reformatar a zona de forma que ela abranja a parte desejada da imagem do radar ou mapa de referência.

4. Clique em **Next (Próximo)**.
5. Adicionar configurações de detecção.
 - 5.1 Adicione os segundos antes de acionar em **Ignore short-lived objects (Ignorar objetos de curta duração)**.
 - 5.2 Selecione o tipo de objeto a ser acionado em **Trigger on object type (Acionar com tipo de objeto)**.
 - 5.3 Adicione um alcance para o limite de velocidade em **Speed limit (Limite de velocidade)**.
6. Clique em **Next (Próximo)**.
7. Defina a duração mínima do alarme sob **Minimum trigger duration (Duração mínima do acionador)**.
8. Clique em **Salvar**.

Acionar quando objetos cruzam uma linha:

1. Selecione **Line crossing (Cruzamento de linha)**.

AXIS Q1686-DLE Radar-Video Fusion Camera

Configure seu dispositivo

2. Clique em **Next (Próximo)**.
3. Posicione a linha na cena.
Use o mouse para mover e dimensionar a linha.
4. Para alterar a direção de detecção, ative a opção **Change direction (Alterar direção)**.
5. Clique em **Next (Próximo)**.
6. Adicionar configurações de detecção.
 - 6.1 Adicione os segundos antes de acionar em **Ignore short-lived objects (Ignorar objetos de curta duração)**.
 - 6.2 Selecione o tipo de objeto a ser acionado em **Trigger on object type (Acionar com tipo de objeto)**.
 - 6.3 Adicione um alcance para o limite de velocidade em **Speed limit (Limite de velocidade)**.
7. Clique em **Next (Próximo)**.
8. Defina a duração mínima do alarme sob **Minimum trigger duration (Duração mínima do acionador)**.
O valor padrão é definido como 2 segundos. Se desejar que o cenário seja acionado toda vez que um objeto cruzar a linha, reduza a duração para 0 segundos.
9. Clique em **Salvar**.

Acionar quando objetos cruzam duas linhas:

1. Selecione **Line crossing (Cruzamento de linha)**.
2. Clique em **Next (Próximo)**.
3. Para fazer o objeto cruzar duas linhas para o alarme ser acionado, ative **Require crossing of two lines (Exigir o cruzamento de duas linhas)**.
4. Posicione as linhas na cena.
Use o mouse para mover e dimensionar a linha.
5. Para alterar a direção de detecção, ative a opção **Change direction (Alterar direção)**.
6. Clique em **Next (Próximo)**.
7. Adicionar configurações de detecção.
 - 7.1 Defina o limite de tempo entre cruzar a primeira e a segunda linhas em **Max time between crossings (Tempo máximo entre cruzamentos)**.
 - 7.2 Selecione o tipo de objeto a ser acionado em **Trigger on object type (Acionar com tipo de objeto)**.
 - 7.3 Adicione um alcance para o limite de velocidade em **Speed limit (Limite de velocidade)**.
8. Clique em **Next (Próximo)**.
9. Defina a duração mínima do alarme sob **Minimum trigger duration (Duração mínima do acionador)**.
O valor padrão é definido como 2 segundos. Se desejar que o cenário seja acionado toda vez que um objeto cruzar as duas linhas, reduza a duração para 0 segundos.
10. Clique em **Salvar**.

AXIS Q1686-DLE Radar-Video Fusion Camera

Configure seu dispositivo

Mostrar uma sobreposição de texto com o ângulo de inclinação do radar

Você pode adicionar uma sobreposição à visualização ao vivo do radar que mostra o ângulo de inclinação do radar. Isso é útil durante a instalação ou sempre que você precisa saber qual é o ângulo de tilt do dispositivo.

Observação

A sobreposição do ângulo de tilt mostra "90" quando o dispositivo está na horizontal. Se a sobreposição mostrar "75", o ângulo de tilt do radar será 15° abaixo do horizonte.

1. Vá para **Radar > Overlays (Radar > Sobreposições)**.
2. Selecione **Text (Texto)** e clique em  .
3. Tipo **#op**.
Você também pode clicar em **Modifier (Modificar)** e selecionar **#op** na lista.
4. Selecione uma posição. Você também pode arrastar o campo de sobreposição na visualização ao vivo para alterar a posição.

Configuração de regras de eventos

Para saber mais, consulte nosso guia *Introdução a regras de eventos*.

Acionar uma ação

1. vá para **System > Events (Sistema > Eventos)** e adicione uma regra. A regra define quando o dispositivo executará determinadas ações. Você pode configurar regras como agendadas, recorrentes ou acionadas manualmente.
2. Insira um **Name (Nome)**.
3. Selecione a **Condition (Condição)** que deve ser atendida para acionar a ação. Se você especificar mais de uma condição para a regra, todas as condições deverão ser atendidas para acionar a ação.
4. Selecione qual **Action (Ação)** o dispositivo deverá executar quando as condições forem atendidas.

Observação

Se você fizer alterações em uma regra ativa, a regra deverá ser ativada novamente para que as alterações entrem em vigor.

Observação

Se você alterar a definição de um perfil de stream usado em uma regra, será necessário reiniciar todas as regras que usam esse perfil de stream.

Economize energia quando nenhum movimento é detectado

Este exemplo explica como ativar o modo de economia de energia quando nenhum movimento é detectado na cena.

Observação

Quando o modo de economia de energia é acionado, o alcance da iluminação IR é reduzido.

Verifique se a **AXIS Object Analytics** está em execução:

1. Vá para **Apps > AXIS Object Analytics (Aplicativos > AXIS Object Analytics)**.
2. Inicie o aplicativo se ele ainda não estiver em execução.
3. Certifique-se de ter configurado o aplicativo de acordo com suas necessidades.

Crie uma regra:

AXIS Q1686-DLE Radar-Video Fusion Camera

Configure seu dispositivo

1. vá para **System > Events (Sistema > Eventos)** e adicione uma regra.
2. Digite um nome para a regra.
3. Na lista de condições, em **Application (Aplicativo)**, selecione **Object Analytics**.
4. Selecione **Invert this condition (Inverter esta condição)**.
5. Na lista de ações, em **Power saving mode (Modo de economia de energia)**, selecione **Use power saving mode while the rule is active (Usar modo de economia de energia enquanto a regra estiver ativa)**.
6. Clique em **Salvar**.

Gravação de vídeo quando a câmera detecta um objeto

Este exemplo explica como configurar o dispositivo para iniciar a gravação no cartão SD quando a câmera detecta um objeto. A gravação incluirá cinco segundos antes da detecção e um minuto após o término da detecção.

Antes de começar:

- Certifique-se de ter um cartão SD instalado.

Verifique se a **AXIS Object Analytics** está em execução:

1. Vá para **Apps > AXIS Object Analytics (Aplicativos > AXIS Object Analytics)**.
2. Inicie o aplicativo se ele ainda não estiver em execução.
3. Certifique-se de ter configurado o aplicativo de acordo com suas necessidades.

Crie uma regra:

1. vá para **System > Events (Sistema > Eventos)** e adicione uma regra.
2. Digite um nome para a regra.
3. Na lista de condições, em **Application (Aplicativo)**, selecione **Object Analytics**.
4. Na lista de ações, em **Recordings (Gravações)**, selecione **Record video while the rule is active (Gravar vídeo enquanto a regra estiver ativa)**.
5. Na lista de opções de armazenamento, selecione **SD_DISK**.
6. Selecione uma câmera e um perfil de stream.
7. Defina o tempo do pré-buffer como 5 segundos.
8. Defina o tempo do pós-buffer como 1 minuto.
9. Clique em **Salvar**.

Exibição de uma sobreposição de texto no stream de vídeo quando o dispositivo detectar um objeto

Este exemplo explica como exibir o texto "Motion detected" (Movimento detectado) quando o dispositivo detecta um objeto.



Verifique se a **AXIS Object Analytics** está em execução:

1. Vá para **Apps > AXIS Object Analytics (Aplicativos > AXIS Object Analytics)**.
2. Inicie o aplicativo se ele ainda não estiver em execução.
3. Certifique-se de ter configurado o aplicativo de acordo com suas necessidades.

Adicione o texto de sobreposição:

AXIS Q1686-DLE Radar-Video Fusion Camera

Configure seu dispositivo

1. Vá para **Video > Overlays (Vídeo > Sobreposições)**.
2. Em **Overlays (Sobreposições)**, selecione **Text (Texto)** e clique em .
3. Insira #D no campo de texto.
4. Escolha o tamanho e a aparência do texto.
5. Para posicionar a sobreposição de texto, clique em  e selecione uma opção.

Crie uma regra:

1. vá para **System > Events (Sistema > Eventos)** e adicione uma regra.
2. Digite um nome para a regra.
3. Na lista de condições, em **Application (Aplicativo)**, selecione **Object Analytics**.
4. Na lista de ações, em **Overlay text (Sobreposição de texto)**, selecione **Use overlay text (Usar sobreposição de texto)**.
5. Selecione um canal de vídeo.
6. Em **Text (Texto)**, digite "Motion detected" (Movimento detectado).
7. Defina a duração.
8. Clique em **Salvar**.

Observação

Se você atualizar o texto de sobreposição, ele será automaticamente atualizado em todos os streams de vídeo dinamicamente.

Fornecer indicação visual de um evento em andamento

Você tem a opção de conectar o AXIS I/O Indication LED à sua câmera de rede. Este LED pode ser configurado para acender sempre que determinados eventos ocorrem na câmera. Por exemplo, para avisar as pessoas de que uma gravação de vídeo está em andamento.



Hardware necessário

- AXIS I/O Indication LED
- Uma câmera de vídeo em rede Axis

Observação

Para obter instruções de como conectar o AXIS I/O Indication LED, consulte o guia de instalação fornecido com o produto.

O exemplo a seguir mostra como configurar uma regra que ativa o AXIS I/O Indication LED para indicar que a câmera está gravando.

1. Vá para **System > Accessories > I/O ports (Sistema > Acessórios > Portas de E/S)**.
2. Para a porta na qual o AXIS I/O Indication LED está conectado, clique em  para definir a direção como **Output (Saída)** e clique em  para definir o estado normal como **Circuit open (Circuito aberto)**.
3. Acesse **System > Events (Sistema > Eventos)**.
4. Crie uma nova regra.
5. Selecione a **Condition (Condição)** que deve ser atendida para acionar a câmera para iniciar a gravação. Ela pode, por exemplo, ser um agendamento ou uma detecção de movimento.

AXIS Q1686-DLE Radar-Video Fusion Camera

Configure seu dispositivo

6. Na lista de ações, selecione **Record video (Gravar vídeo)**. Selecione um espaço para armazenamento. Selecione um perfil de stream ou crie um novo. Defina também os valores de **Prebuffer (Pré-buffer)** e **Postbuffer (Pós-buffer)** conforme necessário.
7. Salve a regra.
8. Crie uma segunda regra e selecione a mesma **Condition (Condição)** que na primeira regra.
9. Na lista de ações, selecione **Toggle I/O while the rule is active (Alternar E/S enquanto a regra estiver ativa)** e, em seguida, selecione a porta à qual o **AXIS I/O Indication LED** está conectado. Defina o estado como **Active (Ativo)**.
10. Salve a regra.

Outros cenários em que o **AXIS I/O Indication LED** pode ser usado são, por exemplo:

- Configure o **LED** para acender quando a câmera iniciar a fim de indicar a presença da câmera. Selecione **System ready (Sistema pronto)** como uma condição.
- Configure o **LED** para acender quando o stream ao vivo estiver ativo para indicar que uma pessoa ou um programa está acessando um stream da câmera. Selecione **Live stream accessed (Stream ao vivo acessado)** como uma condição.

Gravação de vídeo quando a câmera detecta impacto

A detecção de impactos permite que a câmera identifique manipulações causadas por vibrações ou impactos. As vibrações devidas ao ambiente ou a um objeto podem disparar uma ação, dependendo da faixa de sensibilidade ao impacto, que pode ser definida de 0 a 100. Nesse cenário, alguém está atirando pedras na câmera depois do expediente e você gostaria de obter um videoclipe do evento.

Ativação da detecção de impactos:

1. Vá para **System > Detectors > Shock detection (Sistema > Detectores > Detecção de impactos)**.
2. Ative a detecção de impactos e ajuste a sensibilidade de impactos.

Crie uma regra:

3. Acesse **System > Events > Rules (Sistema > Eventos > Regras)** e adicione uma regra:
4. Digite um nome para a regra.
5. Na lista de condições, em **Device status (Status do dispositivo)**, selecione **Shock detected (Impacto detectado)**.
6. Clique em **+** para adicionar uma segunda condição.
7. Na lista de condições, em **Scheduled and recurring (Agendado e recorrente)**, selecione **Schedule (Agendar)**.
8. Na lista de agendamentos, selecione **After hours (Após o expediente)**.
9. Na lista de ações, em **Recordings (Gravações)**, selecione **Record video while the rule is active (Gravar vídeo enquanto a regra estiver ativa)**.
10. Selecione onde salvar as gravações.
11. Selecione uma **Camera (Câmera)**.
12. Defina o tempo do pré-buffer como 5 segundos.
13. Defina o tempo do pós-buffer como 50 segundos.
14. Clique em **Save (Salvar)**.

Acionamento de alarme se alguém abrir o gabinete

Este exemplo explica como disparar um alarme se alguém abrir a caixa de proteção ou a caixa do dispositivo.

Add a recipient (Adicionar um destinatário):

AXIS Q1686-DLE Radar-Video Fusion Camera

Configure seu dispositivo

1. vá para **System > Events > Recipients (Sistema > Eventos > Destinatários)** e clique em **Add recipient (Adicionar destinatário)**.
2. Digite um nome para o destinatário.
3. Selecione **Email**.
4. Digite um endereço de email para o qual a mensagem será enviada.
5. A câmera não tem seu próprio servidor de email, portanto, será necessário fazer login em outro servidor de email para poder enviar emails. Preencha as demais informações de acordo com seu provedor de email.
6. Para enviar um email de teste, clique em **Test (Testar)**.
7. Clique em **Salvar**.

Crie uma regra:

8. Acesse **System > Events > Rules (Sistema > Eventos > Regras)** e adicione uma regra:
9. Digite um nome para a regra.
10. Na lista de condições, selecione **Casing open (Caixa aberta)**.
11. Na lista de ações, selecione **Send notification to email (Enviar notificação para email)**.
12. Selecione um destinatário na lista.
13. Digite um assunto e uma mensagem para o email.
14. Clique em **Salvar**.

Envio de um email automático se alguém borrifar tinta na lente

Ativar a detecção de manipulação:

1. Vá para **System > Detectors > Camera tampering (Sistema > Detectores > Manipulação da câmera)**.
2. Defina um valor para **Trigger delay (Retardo do acionador)**. O valor indica o tempo que deve ser transcorrido antes que um email seja enviado.
3. Ative **Trigger on dark images (Acionar em imagens escuras)** para detectar se a lente é borrifada, coberta ou tirada significativamente de foco.

Adicionar um destinatário de email:

4. Vá para **System > Events > Recipients (Sistema > Eventos > Destinatários)** e adicione um destinatário.
5. Digite um nome para o destinatário.
6. Selecione **Email**.
7. Digite um endereço de email para o qual a mensagem será enviada.
8. A câmera não tem seu próprio servidor de email, portanto, será necessário fazer login em outro servidor de email para enviar emails. Preencha as demais informações de acordo com seu provedor de email.
9. Para enviar um email de teste, clique em **Test (Testar)**.
10. Clique em **Salvar**.

Crie uma regra:

11. Acesse **System > Events > Rules (Sistema > Eventos > Regras)** e adicione uma regra:

AXIS Q1686-DLE Radar-Video Fusion Camera

Configure seu dispositivo

12. Digite um nome para a regra.
13. Na lista de condições, em **Video (Vídeo)**, selecione **Tampering (Manipulação)**.
14. Na lista de ações, em **Notifications (Notificações)**, selecione **Send notification to email (Enviar notificação para email)** e, em seguida, selecione o destinatário na lista.
15. Digite um assunto e uma mensagem para o email.
16. Clique em **Salvar**.

Use MQTT para enviar dados de radar

Use a câmera de fusão radar-vídeo com o aplicativo AXIS Speed Monitor para coletar dados de radar de objetos detectados e enviá-los via MQTT.

Este exemplo explica como configurar um cliente MQTT no dispositivo no qual você instalou o AXIS Speed Monitor e como criar uma condição que publique os dados do radar coletados no AXIS Speed Monitor como carga para um broker MQTT.

Antes de começar:

- Instale o AXIS Speed Monitor em sua câmera de fusão radar-vídeo ou instale-o em uma câmera conectada ao radar na câmera de fusão radar-vídeo.

Para obter mais informações, consulte o *Manual do usuário do AXIS Speed Monitor*.

- Configure um broker de MQTT e obtenha endereço IP, nome de usuário e senha do agente.

Saiba mais sobre MQTT e brokers MQTT no *AXIS OS Knowledge Base (Base de conhecimento do AXIS OS)*.

Configure o cliente MQTT na interface Web do dispositivo onde você instalou o AXIS Speed Monitor:

1. Vá para **System > MQTT > MQTT client > Broker (Sistema > MQTT > Cliente MQTT > Broker)** e insira as seguintes informações:
 - **Host:** o endereço IP do broker
 - **Client ID (ID do cliente):** a ID do dispositivo
 - **Protocol (Protocolo):** o protocolo para o qual o broker está definido
 - **Porta:** o número da porta usada pelo broker
 - **O Username (Nome de usuário) e a Password (Senha) do broker**
2. Clique em **Save (Salvar)** e em **Connect (Conectar)**.

Crie uma condição que publique os dados do radar como uma carga útil para o broker MQTT:

3. Vá para **System > MQTT > MQTT publication (Sistema > MQTT > Publicação MQTT)** e clique em **+ Add condition (+ Adicionar condição)**.
4. Na lista de condições, em **Application (Aplicativo)**, selecione **Speed Monitor: Track exited zone (Monitor de velocidade: rastrear zona de saída)**.

O dispositivo agora será capaz de enviar informações sobre os rastros de radar para cada objeto móvel que sair de um cenário. Cada objeto terá seus próprios parâmetros de rastreamento de radar, por exemplo, `rmd_zone_name`, `tracking_id` e `trigger_count`. A lista completa de parâmetros pode ser encontrada no *manual do usuário do AXIS Speed Monitor*.

Use o MQTT para enviar dados de placas de licença e radares

Use a AXIS Q1686-DLE Radar-Video Fusion Camera com o aplicativo AXIS License Plate Verifier e os dados de radar para enviar as informações de radar e placa de licença combinadas para um broker MQTT.

AXIS Q1686-DLE Radar-Video Fusion Camera

Configure seu dispositivo

Antes de começar:

- Instale o AXIS License Plate Verifier em sua Q1686-DLE.
- Configure um broker de MQTT e obtenha endereço IP, nome de usuário e senha do agente.
Saiba mais sobre MQTT e brokers MQTT no *AXIS OS Knowledge Base (Base de conhecimento do AXIS OS)*.

Configure o cliente MQTT na interface Web do dispositivo onde você instalou o AXIS License Plate Verifier

1. Vá para **System > MQTT > MQTT client > Broker (Sistema > MQTT > Cliente MQTT > Broker)** e insira as seguintes informações:
 - **Host:** o endereço IP do broker
 - **Client ID (ID do cliente):** a ID do dispositivo
 - **Protocol (Protocolo):** o protocolo para o qual o broker está definido
 - **Porta:** o número da porta usada pelo broker
 - **O Username (Nome de usuário) e a Password (Senha) do broker**
2. Clique em **Save (Salvar)** e em **Connect (Conectar)**.

Crie uma condição que publique os dados do ALPV e radar como uma carga útil para o broker MQTT:

3. Vá para **System > MQTT > MQTT publication (Sistema > MQTT > Publicação MQTT)** e clique em **+ Add condition (+ Adicionar condição)**.
4. Na lista de condições, em **Radar motion (Movimento de radar)**, selecione **License plate and radar (Placa de licença e radar)**.
5. Clique em **Adicionar**.

Acionar uma gravação se um veículo trafegar na direção errada

Este exemplo explica como acionar uma gravação e gravar vídeo em um cartão SD se o radar detectar que um veículo trafega na direção errada.

Antes de começar:

- Verifique se há um cartão SD instalado.

Adicionar um cenário no radar:

1. vá para **Radar > Scenarios (Radar > Cenários)**.
2. Clique em **+ Add scenario (Adicionar cenário)**.
3. Digite o nome do cenário.
4. Selecione **Line crossing (Cruzamento de linha)**.
5. Clique em **Next (Próximo)**.
6. Para fazer o objeto cruzar duas linhas para o alarme ser acionado, ative **Require crossing of two lines (Exigir o cruzamento de duas linhas)**.
7. Posicione as linhas na cena.
Use o mouse para mover e dimensioná-las.
8. Para alterar a direção de detecção, ative a opção **Change direction (Alterar direção)**.

AXIS Q1686-DLE Radar-Video Fusion Camera

Configure seu dispositivo

9. Clique em **Next (Próximo)**.
10. Adicionar configurações de detecção.
 - 10.1 Defina o limite de tempo entre cruzar a primeira e a segunda linhas em **Max time between crossings (Tempo máximo entre cruzamentos)**.
 - 10.2 Em **Trigger on object type (Acionar com tipo de objeto)**, selecione o que você deseja acionar em veículos.
 - 10.3 Adicione um alcance para o limite de velocidade em **Speed limit (Limite de velocidade)**.
11. Clique em **Next (Próximo)**.
12. Defina a duração mínima do alarme sob **Minimum trigger duration (Duração mínima do acionador)**.

O valor padrão é definido como 2 segundos. Se desejar que o cenário seja acionado toda vez que um objeto cruzar as duas linhas, reduza a duração para 0 segundos.
13. Clique em **Salvar**.

Criar uma regra que acione uma gravação:

1. Acesse **System > Events (Sistema > Eventos)** e adicione uma regra
2. Digite um nome para a regra.
3. Na lista de condições, em **Radar motion (Movimento do radar)**, selecione o cenário que acabou de criar.
4. Na lista de ações, em **Recordings (Gravações)**, selecione **Record video while the rule is active (Gravar vídeo enquanto a regra estiver ativa)**.
5. Na lista de opções de armazenamento, selecione **SD_DISK**.
6. Selecione **Camera 1 (Câmera 1)**.
7. Defina o tempo do pré-buffer como 5 segundos.
8. Defina o pós-buffer como 30 segundos.
9. Clique em **Salvar**.

Disparar uma sobreposição de texto se um veículo estiver se deslocando na direção incorreta

Antes de começar:

- A câmera deve ser posicionada de forma adequada de acordo com as recomendações de montagem.

Consulte *Recomendações de montagem na página 11*

Add a rule (Adicionar uma regra):

1. Acesse **System > Events (Sistema > Eventos)** e adicione uma regra
2. Digite um nome para a regra.
3. Em **Condition (Condição)**, selecione **License plate and radar (Placa de licença e radar)**.
4. Selecione a direção.
5. Em **Action (Ação)**, selecione **Use overlay text (Usar texto de sobreposição)**.
6. Selecione um **Video channels (Canais de vídeo)**.
7. Em **Text (Texto)**, digite a mensagem a ser exibida na sobreposição.
8. Em **Duration (Duração)**, digite por quanto tempo a sobreposição de texto será mostrada.

AXIS Q1686-DLE Radar-Video Fusion Camera

Configure seu dispositivo

9. Clique em **Salvar**.

Áudio

Adição de áudio à sua gravação

Ative o áudio:

1. Vá para **Video > Stream > Audio (Video > Stream > Áudio)** e inclua áudio.
2. Se o dispositivo tiver mais de uma fonte de entrada, selecione a correta em **Source (Fonte)**.
3. Vá para **Audio > Device settings (Áudio > Configurações do dispositivo)** e ative a fonte de entrada correta.
4. Se você fizer alguma alteração na origem da entrada, clique em **Apply changes (Aplicar alterações)**.

Edite o perfil de stream que é usado para a gravação:

5. Vá para **System > Stream profiles (Sistema > Perfis de stream)** e selecione o perfil de stream.
6. Selecione **Include audio (Incluir áudio)** e ative-a.
7. Clique em **Salvar**.

Conexão a um alto-falante em rede

O pareamento de alto-falantes em rede permite usar um alto-falante em rede Axis como se ele estivesse conectado diretamente à câmera. Uma vez pareado, o alto-falante age como um dispositivo de saída de áudio no qual você pode reproduzir clipes de áudio e transmitir som por meio da câmera.

Importante

Para que esse recurso funcione com um software de gerenciamento de vídeo (VMS), você deve primeiro parear a câmera com o alto-falante em rede e, em seguida, adicionar a câmera ao seu VMS.

Pareamento da câmera com um alto-falante em rede

1. Vá para **System > Edge-to-edge > Pairing (Sistema > Edge-to-edge > Pareamento)**.
2. Digite o endereço IP, o nome de usuário e a senha do alto-falante em rede.
3. Selecione **Speaker pairing (Pareamento de alto-falante)**.
4. Clique em **Conectar**. Uma mensagem de confirmação é exibida.

AXIS Q1686-DLE Radar-Video Fusion Camera

A interface Web







A interface Web

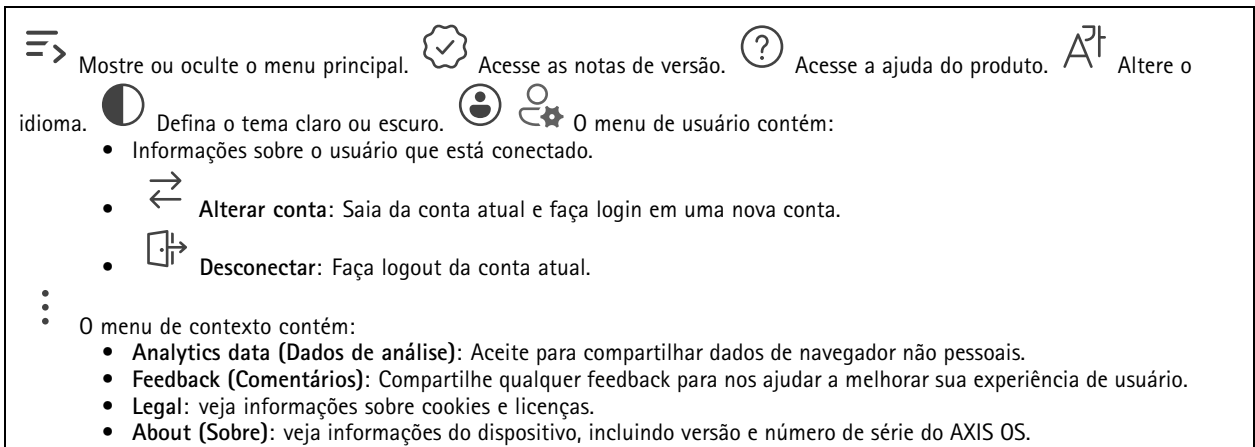

Para alcançar a interface Web do dispositivo, digite o endereço IP do dispositivo em um navegador da Web.

Observação

O suporte aos recursos e às configurações descritas nesta seção variam para cada dispositivo. Este ícone  indica que o recurso ou configuração está disponível somente em alguns dispositivos.



☰> Mostre ou oculte o menu principal.  Acesse as notas de versão.  Acesse a ajuda do produto.  Altere o idioma.  Defina o tema claro ou escuro.   O menu de usuário contém:

- Informações sobre o usuário que está conectado.
-  Alterar conta: Saia da conta atual e faça login em uma nova conta.
-  Desconectar: Faça logout da conta atual.

⋮ O menu de contexto contém:

- **Analytics data (Dados de análise):** Aceite para compartilhar dados de navegador não pessoais.
- **Feedback (Comentários):** Compartilhe qualquer feedback para nos ajudar a melhorar sua experiência de usuário.
- **Legal:** veja informações sobre cookies e licenças.
- **About (Sobre):** veja informações do dispositivo, incluindo versão e número de série do AXIS OS.

Status

Informações do dispositivo

Mostra as informações do dispositivo, incluindo versão e o número de série do AXIS OS.

Upgrade AXIS OS (Atualizar o AXIS OS): atualize o software em seu dispositivo. Abre a página Maintenance (Manutenção), na qual é possível atualizar.

Status de sincronização de horário

Mostra as informações de sincronização de NTP, incluindo se o dispositivo está em sincronia com um servidor NTP e o tempo restante até a próxima sincronização.

NTP settings (Configurações de NTP): Exiba e atualize as configurações de NTP. Leva você para a página Time and location (Hora e local) na qual é possível alterar as configurações de NTP.

Segurança

Mostra os tipos de acesso ao dispositivo que estão ativos, quais protocolos de criptografia estão em uso e se aplicativos não assinados são permitidos. Recomendações para as configurações são baseadas no Guia de Fortalecimento do AXIS OS.

Hardening guide (Guia de fortalecimento): Clique para ir para o *Guia de Fortalecimento do AXIS OS*, onde você poderá aprender mais sobre segurança cibernética em dispositivos Axis e práticas recomendadas.

Cientes conectados

Mostra o número de conexões e os clientes conectados.

AXIS Q1686-DLE Radar-Video Fusion Camera

A interface Web

View details (Exibir detalhes): Exiba e atualize a lista dos clientes conectados. A lista mostra o endereço IP, o protocolo, a porta e o PID/Processo de cada conexão.

Assistente de tráfego

Ajuda a configurar o radar para monitoramento do tráfego.

Status: Mostra o status da configuração. **Iniciar o assistente de tráfego:** Clique para abrir o assistente de configuração que o orienta passo a passo na calibração.



Gravação em andamento



Mostra as gravações em andamento e seu espaço de armazenamento designado.





Gravações: Exibir gravações em andamento e filtradas e suas fontes. Para obter mais informações, consulte *Gravações na página*

57   Mostra o espaço de armazenamento no qual a gravação é salva.

Vídeo



 Clique para reproduzir o stream de vídeo ao vivo.  Clique para congelar o stream de vídeo ao vivo.  Clique para obter uma captura instantânea do stream de vídeo ao vivo. O arquivo é salvo na pasta "Downloads" do seu computador. O nome do arquivo de imagem é [snapshot_YYYY_MM_DD_HH_MM_SS.jpg]. O tamanho real do instantâneo depende da compactação que é aplicada do mecanismo de navegador da Web específico no qual o instantâneo é recebido. Portanto, o tamanho do instantâneo pode variar com a configuração de compactação real que é configurada no dispositivo.





  Clique para mostrar as portas de saída de E/S. Use a chave para abrir ou fechar o circuito de uma porta, por exemplo, com o intuito de testar dispositivos externos.



  Clique para ativar ou desativar manualmente a iluminação IR.   Clique para ativar ou desativar manualmente a luz branca.



 Clique para acessar os controles na tela:

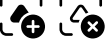

- **Predefined controls (Controles predefinidos):** ative para usar os controles na tela disponíveis.
- **Custom controls (Controles personalizados):** Clique em  **Add custom control (Adicionar controle personalizado)** para adicionar um controle na tela.

  Inicia o lavador. Quando a sequência é iniciada, a câmera se move para a posição configurada para receber o spray de lavagem. Quando toda a sequência de lavagem é concluída, a câmera retorna para sua posição anterior. Esse ícone só é visível quando o lavador está conectado e configurado.

  Inicia o limpador.   Clique e selecione uma posição predefinida para ir para a posição predefinida na visualização ao vivo. Ou clique em **Setup (Configuração)** para ir para a página da posição predefinida.

  Adiciona ou remove uma área de recuperação de foco. Quando uma área de recuperação de foco é adicionada, a câmera salva as configurações de foco naquela faixa de pan/tilt específica. Quando você define uma área de recuperação de foco e a câmera entra nessa área na visualização ao vivo, a câmera recupera o foco salvo anteriormente. É suficiente cobrir metade da área para a câmera recuperar o foco.

  Clique para selecionar um guard Tour e, em seguida, clique em **Start (Iniciar)** para executar o guard tour. Ou clique em **Setup (Configuração)** para ir para a página guard tours.

  Clique para ativar manualmente o aquecedor durante um período selecionado.

-  Clique para iniciar uma gravação contínua do stream de vídeo ao vivo. Clique novamente para parar a gravação. Se uma gravação estiver em andamento, ela será retomada automaticamente depois de uma reinicialização.

 Clique para exibir o

AXIS Q1686-DLE Radar-Video Fusion Camera

A interface Web

armazenamento configurado para o dispositivo. Para configurar o armazenamento, você deve estar conectado como administrador.



Clique para acessar mais configurações:

- **Formato de vídeo:** selecione o formato de codificação que será usado na visualização ao vivo.
- **Autoplay (Reprodução automática):** ative para reproduzir automaticamente um stream de vídeo sem sempre que você abrir o dispositivo em uma nova sessão.
- **Client stream information (Informações de stream do cliente):** ative para exibir informações dinâmicas sobre o stream de vídeo usado pelo navegador que apresenta o stream de vídeo ao vivo. As informações de taxa de bits são diferentes das informações apresentadas em uma sobreposição de texto devido às diferentes fontes de informações. A taxa de bits nas informações do stream do cliente é a taxa de bits do último segundo, proveniente do driver de codificação do dispositivo. A taxa de bits na sobreposição é a taxa de bits média nos últimos 5 segundos, proveniente do navegador. Os dois valores cobrem apenas o stream de vídeo bruto, sem a largura de banda adicional gerada ao ser transportado pela rede via UDP/TCP/HTTP.
- **Adaptive stream (Stream adaptativo):** ative para adaptar a resolução da imagem à resolução real do cliente de exibição, a fim de aprimorar a experiência do usuário e impedir uma possível sobrecarga do hardware do cliente. O stream adaptativo é aplicado somente ao visualizar o stream de vídeo ao vivo na interface da Web em um navegador. Quando o stream adaptativo está ativado, a taxa de quadros máxima é 30 fps. Se você capturar um instantâneo com o stream adaptativo ativado, será usada a resolução de imagem selecionada pelo stream adaptativo.
- **Level grid (Grade de nível):** Clique em para exibir a grade de nível. Essa grade ajuda você a decidir se a imagem está alinhada horizontalmente. Clique em para ocultá-la.
- **Pixel counter (Contador de pixels):** Clique em para mostrar o contador de pixels. Arraste e redimensione a caixa para acomodar sua área de interesse. Você também pode definir o tamanho em pixels da caixa nos campos **Width (Largura)** e **Height (Altura)**.
- **Refresh (Atualizar):** Clique em para atualizar a imagem estática na visualização ao vivo.
- **Controles de PTZ** : Ative para exibir controles de PTZ na visualização ao vivo.



Clique para mostrar a visualização ao vivo na resolução máxima. Se a resolução máxima for maior que o tamanho da sua

tela, use a imagem menor para navegar.



Clique para exibir o stream de vídeo ao vivo em tela cheia. Pressione ESC para

sair do modo de tela cheia.

Instalação

Modo de captura : um modo de captura é uma configuração predefinida que determina como a câmera captura as imagens. Quando você altera o modo de captura, várias outras configurações podem ser afetadas, como áreas de exibição e máscaras de

privacidade. **Posição de montagem** : a orientação da imagem pode mudar de acordo com a montagem da câmera. **Power line frequency (Frequência da linha de alimentação):** Para minimizar a cintilação da imagem, selecione a frequência utilizada em sua região. As regiões norte-americanas e o Brasil normalmente usam 60 Hz. O resto do mundo usa principalmente 50 Hz. Se não tiver certeza sobre a frequência da linha de alimentação da sua região, entre em contato com as autoridades locais.

Zoom: use o controle deslizante para ajustar o nível de zoom. **Autofocus after zooming (Foco automático após o zoom):** Ative para ativar o foco automático após aplicar o zoom. **Focus (Foco):** Use o controle deslizante para definir o foco manualmente. **AF:** Clique para fazer a câmera focalizar na área selecionada. Se você não selecionar uma área de foco automático, a câmera focalizará

na cena inteira. **Autofocus area (Área de foco automático):** Clique em para exibir a área de foco automático. Essa área deve incluir a área de interesse. **Reset focus (Redefinir foco):** Clique para que o foco retorne à sua posição original.

Observação

Em ambientes frios, é possível levar vários minutos para que o zoom e o foco fiquem disponíveis.



AXIS Q1686-DLE Radar-Video Fusion Camera

A interface Web

Correção de imagem

Importante

Nós recomendamos o uso de vários recursos de correção de imagem ao mesmo tempo, pois isso pode gerar problemas de desempenho.

Correção de distorção de barril (BDC) ⓘ : ative para obter uma imagem mais reta caso ela sofre de distorção em barril. A distorção em barril é um efeito da lente que faz com que a imagem apareça curva e dobrada para fora. Essa condição é vista com mais facilidade quando o zoom da imagem está afastado. **Recortar** ⓘ : Use o controle deslizante para ajustar o nível de correção. Um nível menor significa que a largura da imagem será mantida às custas da altura e da resolução da imagem. Um nível maior significa que a altura e a resolução da imagem são mantidas às custas da largura da imagem. **Remover distorção** ⓘ : Use o controle deslizante para ajustar o nível de correção. Pucker (Franzido) significa que a largura da imagem será mantida às custas da altura e da resolução da imagem. Bloat (Inchado) significa que a altura e a resolução da imagem são mantidas às custas da largura da imagem. **Estabilização da imagem** ⓘ : ative para obter uma imagem mais suave e estável com menos desfoque. Recomendamos usar a estabilização de imagem ambientes em que o dispositivo é montado em um local exposto e sujeito a vibrações, por exemplo, devido a ventos ou tráfego próximo. **Distância focal** ⓘ : use o controle deslizante para ajustar a distância focal. Um valor mais elevado produz uma ampliação maior e um ângulo de visão mais estreito, enquanto um valor menor diminui a ampliação e amplia o ângulo de visão. **Margem do estabilizador** ⓘ : Use o controle deslizante para ajustar o tamanho da margem do estabilizador, o qual determina o nível de vibração a ser estabilizado. Se o produto estiver montado em um ambiente com muita vibração, mova o controle deslizante para **Max (Máximo)**. O resultado será a captura de uma cena menor. Se o ambiente apresentar menos vibrações, mova o controle deslizante para **Min (Mínimo)**. **Focus breathing correction (Correção de respiração do foco)** ⓘ : Ative para manter o ângulo de visão constante enquanto você altera o foco. Talvez não seja possível aplicar tanto zoom com essa função ativada. **Endireitar imagem** ⓘ : ative e use o controle deslizante para endireitar a imagem horizontalmente girando-a e recortando-a digitalmente. Essa funcionalidade é útil quando não é possível montar a câmera perfeitamente nivelada. O ideal é endireitar a imagem durante a instalação.  : Clique para exibir uma grade de apoio na imagem.  : Clique para ocultar a grade.

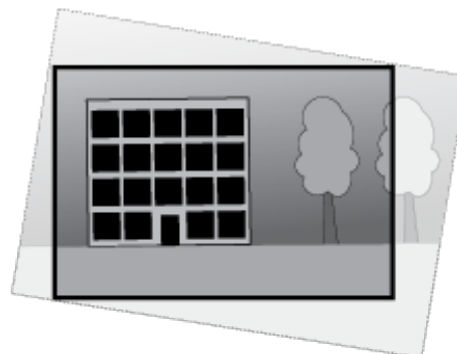
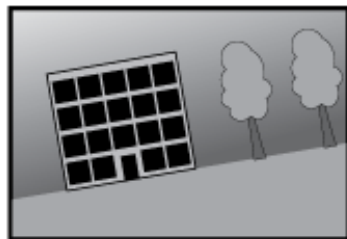

A imagem antes e depois do endireitamento.

Assistência de instalação da câmera de tráfego

AXIS Q1686-DLE Radar-Video Fusion Camera

A interface Web

Surveillance mode (Modo de monitoramento)

- **License plate capture (Captura de placas de licença):** selecione se você está configurando a câmera para capturar placas de licença.
- **Traffic overview (Visão geral do tráfego):** Selecione se você está configurando a câmera para monitoramento de estradas.

Capture settings (Configurações de captura)

- **Camera height (Altura da câmera):** Insira a distância entre a câmera e o chão.
- **Road distance (Distância da via):** Insira a distância entre a câmera e o meio da faixa que você está monitorando.
- **Max car speed (Velocidade máxima do veículo):** Insira a velocidade mais alta que você espera que os veículos atinjam na estrada que está monitorando.
- **Automatic distance (Distância automática):** Ative para obter automaticamente a distância entre a câmera e os veículos na estrada.
- **Car distance (Distância do carro):** Insira a distância entre a câmera e os veículos na estrada.

Visão geral da instalação

A visão geral mostra a posição atual da câmera e indica se a posição está de acordo com as recomendações. Os valores vermelhos estão fora das recomendações.

- **Vertical angle (Ângulo vertical):** O ângulo vertical recomendado, ou ângulo de tilt, está entre 0 e 29°.
- **Horizontal angle (Ângulo horizontal):** O ângulo horizontal recomendado, ou ângulo de pan, está entre 0 e 29°.
- **Roll angle (Ângulo de rolagem):** O ângulo de rolagem recomendado é entre 0 e 24°.
- **Car distance (Distância do carro):** a distância calculada entre os veículos em movimento e a câmera.

Configurações de imagem







Uma visão geral das configurações sugeridas de **Max shutter (Obturador máximo)** e **Scene profile (Perfil de cena)** com base em sua configuração.

- **Apply settings (Aplicar configurações):** Clique para ativar a configuração. Seu dispositivo recarrega e atualiza o perfil de cena.

Imagem

Aparência

Perfil de cena  : selecione um perfil de cena adequado para seu cenário de monitoramento. Um perfil de cena otimiza as configurações de imagem, incluindo nível de cor, brilho, nitidez, contraste e contraste local, para um ambiente ou uma finalidade específica.

- **Forense**  : adequado para fins de vigilância.
- **Ambientes internos**  : adequado para ambientes internos.
- **Ambientes externos**  : adequado para ambientes externos.
- **Vívida**  : útil para fins de demonstração.
- **Visão geral do tráfego**  : adequado para monitorar tráfego de veículos.
- **Placa de licença**  : Adequado para a captura de placas de licença.

Saturação: use o controle deslizante para ajustar a intensidade das cores. Por exemplo, é possível gerar uma imagem em tons de cinza.

AXIS Q1686-DLE Radar-Video Fusion Camera

A interface Web



Contraste: use o controle deslizante para ajustar a diferença entre claro e escuro.



Brilho: use o controle deslizante para ajustar a intensidade de luz. Isso pode facilitar a visualização dos objetos. O brilho é aplicado após a captura da imagem e não afeta as informações existentes na imagem. Para obter mais detalhes de uma área escura, geralmente é melhor aumentar o ganho ou o tempo de exposição.



Sharpness (Nitidez): use o controle deslizante para fazer com que os objetos na imagem pareçam mais nítidos por meio do ajuste do contraste das bordas. Se você aumentar a nitidez, também aumentará a taxa de bits e, conseqüentemente, o espaço de armazenamento necessário.



Ampla alcance dinâmico

WDR (Wide Dynamic Range, Amplo Alcance Dinâmico) ⓘ : ative para tornar visíveis tanto as áreas escuras quanto as áreas

claras da imagem. **Contraste local** ⓘ : use o controle deslizante para ajustar o contraste da imagem. Quanto mais alto for o

valor, maior será o contraste entre áreas escuras e claras. **Mapeamento de tons** ⓘ : use o controle deslizante para ajustar a quantidade de mapeamento de tons que é aplicada à imagem. Se o valor for definido como zero, somente a correção de gama padrão será aplicada, enquanto um valor mais alto aumentará a visibilidade das partes mais escuras e mais claras da imagem.

Equilíbrio de branco







Quando a câmera detecta qual é a temperatura da cor da luz recebida, ela pode ajustar a imagem para fazer as cores parecerem mais naturais. Se isso não for suficiente, você pode selecionar uma fonte de luz adequada na lista.

AXIS Q1686-DLE Radar-Video Fusion Camera

A interface Web

A configuração de balanço de branco automático reduz o risco de cintilação das cores adaptando-se a mudanças de forma gradual. Se a iluminação for alterada, ou quando a câmera for ligada pela primeira vez, até 30 segundos poderão ser necessários para a adaptação à nova fonte de luz. Se houver mais de um tipo de fonte de luz em uma cena, ou seja, elas apresentam temperatura de cores diferentes, a fonte de luz dominante atuará como referência para o algoritmo de balanço de branco automático. Esse comportamento poderá ser sobrescrito com a escolha de uma configuração de balanço de branco fixa que corresponda à fonte de luz que você deseja usar como referência.

Light environment (Ambiente de iluminação):

- **Automatic (Automático):** Identificação e compensação automáticas da cor da fonte de luz. Essa é a configuração recomendada que pode ser usada na maioria das situações.
- **Automático – Ambientes externos**  : Identificação e compensação automáticas da cor da fonte de luz. Essa é a configuração recomendada que pode ser usada na maioria das situações de ambientes externos.
- **Personalizado, ambientes internos**  : Ajuste de cores fixo para ambientes com alguma iluminação artificial (não fluorescente), bom para temperaturas de cor normais ao redor de 2800 K.
- **Personalizado – ambientes externos**  : Ajuste de cores fixo para condições de tempo ensolaradas com temperatura de cor de cerca de 5500 K.
- **Fixed – fluorescent 1 (Fixo – luz fluorescente 1):** Ajuste de cores fixo para iluminação fluorescente com temperatura de cor de cerca de 4000 K.
- **Fixed – fluorescent 2 (Fixo – luz fluorescente 2):** Ajuste de cores fixo para iluminação fluorescente com temperatura de cor de cerca de 3000 K.
- **Fixed – indoors (Fixo – ambientes internos):** Ajuste de cores fixo para ambientes com alguma iluminação artificial (não fluorescente), bom para temperaturas de cor normais ao redor de 2800 K.
- **Fixed – outdoors 1 (Fixo – ambientes externos 1):** Ajuste de cores fixo para condições de tempo ensolaradas com temperatura de cor de cerca de 5500 K.
- **Fixed – outdoors 2 (Fixo – ambientes externos 2):** Ajuste de cores fixo para condições de tempo nubladas com temperatura de cor de cerca de 6500 K.
- **Iluminação pública – mercúrio**  : ajuste de cores fixo para a emissão ultravioleta das lâmpadas de vapor de mercúrio muito comuns em iluminação pública.
- **Iluminação pública – sódio**  : Ajuste de cores fixo para compensar a cor amarelo-alaranjada das lâmpadas de vapor de sódio muito comuns em iluminação pública.
- **Hold current (Manter atuais):** Mantém as configurações atuais e não compensa por alterações na iluminação.
- **Manual**  : fixa o balanço de branco com a ajuda de um objeto branco. Arraste o círculo para um objeto que deseja que a câmera interprete como branco na imagem de visualização ao vivo. Use os controles deslizantes **Red balance (Balanço de vermelho)** e **Blue balance (Balanço de azul)** para ajustar o balanço de branco manualmente.

Modo dia/noite

IR-cut filter (Filtro de bloqueio de infravermelho):

- **Auto:** selecione para ativar e desativar automaticamente o filtro de bloqueio de infravermelho. Quando a câmera está no modo diurno, o filtro de bloqueio de infravermelho é ativado e bloqueia luz infravermelha recebida. No modo noturno, o filtro de bloqueio de infravermelho é desativado e aumenta a sensibilidade da câmera à luz.

Observação

- Alguns dispositivos têm filtros de passagem de infravermelho no modo noturno. O filtro de passagem de infravermelho aumenta a sensibilidade à luz infravermelha, mas bloqueia a luz visível.

- **On (Ativado):** selecione para ativar o filtro de bloqueio de infravermelho. A imagem está em cores, mas com sensibilidade reduzida à luz.
- **Off (Desativada):** selecione para desativar o filtro de bloqueio de infravermelho. A imagem permanece em preto e branco para uma maior sensibilidade à luz.







Threshold (Limite): use o controle deslizante para ajustar o limiar de luz em que a câmera alterna do modo diurno para o modo noturno.

- Mova o controle deslizante em direção a **Bright (Brilho)** para reduzir o limite para o filtro de bloqueio de infravermelho. A câmera alternará para o modo noturno mais cedo.

AXIS Q1686-DLE Radar-Video Fusion Camera

A interface Web









- Mova o controle deslizante em direção a **Dark (Escuro)** para aumentar o limite do filtro de bloqueio de infravermelho. A câmera alternará para o modo noturno mais tarde.

Luz IV  se o seu dispositivo não tiver iluminação integrada, esses controles estarão disponíveis somente quando você conectar um acessório Axis compatível. **Allow illumination (Permitir iluminação)**: ative para que a câmera use a luz integrada no modo noturno. **Synchronize illumination (Sincronizar iluminação)**: ative para sincronizar automaticamente a iluminação com a luz do ambiente. A sincronização entre dia e noite funcionará somente se o Filtro de bloqueio de infravermelho estiver configurado como **Auto** ou **Desativado**. **Ângulo de iluminação automático** : Ligue para usar o ângulo de iluminação automático. Desligue para definir o ângulo de iluminação manualmente. **Ângulo de iluminação** : use o controle deslizante para definir manualmente o ângulo de iluminação, por exemplo, se o ângulo tiver que ser diferente do ângulo de visão da câmera. Se a câmera tiver um ângulo de visão amplo, você poderá reduzir o ângulo de iluminação, o que é equivalente a uma posição de aproximação maior. Isso resultará em cantos escuros na imagem. **Comprimento de onda IR** : selecione o comprimento de onda desejado para a luz IR. **Luz branca**  **Allow illumination (Permitir iluminação)** : Ative para que a câmera use luz branca no modo noturno. **Synchronize illumination (Sincronizar iluminação)** : ative para sincronizar automaticamente a luz branca com a luz do ambiente.

Exposição

selecione um modo de exposição para reduzir efeitos irregulares altamente variáveis na imagem, por exemplo, cintilação produzida por diferentes tipos de fontes de iluminação. Recomendamos o uso do modo de exposição automática, ou o uso da mesma frequência da sua rede elétrica.

Exposure mode (Modo de exposição):

- **Automatic (Automático)**: a câmera ajusta a abertura, o ganho e o obturador automaticamente.
- **Abertura automática** : A câmera ajusta a abertura e o ganho automaticamente. O obturador é fixo.
- **Obturador automático** : A câmera ajusta o obturador e o ganho automaticamente. A abertura é fixa.
- **Hold current (Manter atuais)**: Trava as configurações de exposição atuais.
- **Sem cintilação** : a câmera ajusta a abertura e o ganho automaticamente, e usa somente as seguintes velocidades de obturador: 1/50 s (50 Hz) e 1/60 s (60 Hz).
- **Sem cintilação 50 Hz** : a câmera ajusta a abertura e o ganho automaticamente, e usa a velocidade de obturador de 1/50 s.
- **Sem cintilação 60 Hz** : a câmera ajusta a abertura e o ganho automaticamente, e usa a velocidade de obturador de 1/60 s.
- **Redução de cintilação** : o mesmo que sem cintilação, mas a câmera pode usar velocidades de obturador superiores a 1/100 s (50 Hz) e 1/120 s (60 Hz) para cenas mais claras.
- **Redução de cintilação 50 Hz** : o mesmo que sem cintilação, mas a câmera pode usar velocidades de obturador superiores a 1/100 s para cenas mais claras.
- **Redução de cintilação 60 Hz** : o mesmo que sem cintilação, mas a câmera pode usar velocidades de obturador superiores a 1/120 s para cenas mais claras.
- **Manual** : A abertura, o ganho e o obturador são fixos.





Zona de exposição : Use zonas de exposição para otimizar a exposição em uma parte selecionada da cena, por exemplo, a área na frente de uma porta de entrada.

AXIS Q1686-DLE Radar-Video Fusion Camera

A interface Web

Observação

As zonas de exposição estão relacionadas à imagem original (sem rotação), e os nomes das zonas aplicam-se à imagem original. Isso significa que, por exemplo, se o stream de vídeo for girado em 90°, a zona superior se tornará a zona direita e a esquerda passará a ser a inferior no stream.

- **Automatic (Automático):** opção adequada para a maioria das situações.
- **Center (Centro):** usa uma área fixa no centro da imagem para calcular a exposição. A área tem tamanho e posição fixos na visualização ao vivo.
- **Máximo**  : usa a visualização ao vivo inteira para calcular a exposição.
- **Superior**  : usa uma área com tamanho e posição fixos na parte superior da imagem para calcular a exposição.
- **Inferior**  : usa uma área com tamanho e posição fixos na parte inferior da imagem para calcular a exposição.
- **Esquerda**  : usa uma área com tamanho e posição fixos na parte esquerda da imagem para calcular a exposição.
- **Direita**  : usa uma área com tamanho e posição fixos na parte direita da imagem para calcular a exposição.
- **Spot (Pontual):** usa uma área com tamanho e posição fixos na visualização ao vivo para calcular a exposição.
- **Custom (Personalizada):** usa uma área na visualização ao vivo para calcular a exposição. É possível ajustar o tamanho e a posição da área.

Max shutter (Obturador máximo): selecione a velocidade do obturador para proporcionar a melhor imagem. Velocidades de obturador mais lentas (exposição mais longa) podem causar desfoque quando há movimento. Velocidades muito altas podem afetar a qualidade da imagem. O obturador máximo trabalha em conjunto com o ganho máximo para aprimorar a imagem. **Max gain (Ganho máximo):** selecione o ganho máximo adequado. Se você aumentar o ganho máximo, o nível de visibilidade dos detalhes em imagens escuras aumentará, mas o nível de ruído também aumentará. O aumento no ruído também pode resultar no aumento do uso de largura de banda e de requisitos de capacidade de armazenamento. Se você definir o ganho máximo como um valor elevado, as imagens poderão diferir bastante se as condições de iluminação forem muito diferentes entre o dia e a noite. O ganho máximo trabalha em conjunto com o obturador máximo para aprimorar a imagem. **Exposição adaptativa ao movimento**

 : Selecione para reduzir o desfoque por movimento em condições de pouca iluminação. **Blur-noise trade-off (Compromisso desfoque/ruído):** use o controle deslizante para ajustar a prioridade entre desfoque por movimento e ruído. Se desejar priorizar a largura de banda reduzida e obter menos ruído às custas de detalhes em objetos móveis, mova o controle deslizante para **Low noise (Ruído baixo)**. Se desejar priorizar a preservação de detalhes em objetos móveis às custas de ruído e largura de banda, mova o controle deslizante para **Low motion blur (Desfoque por movimento baixo)**.

Observação

Você pode alterar a exposição mediante o ajuste do tempo de exposição ou do ganho. Se você aumentar o tempo de exposição, obterá mais desfoque por movimento. Se aumentar o ganho, obterá mais ruído. Se você ajustar o **Blur-noise trade-off (Compromisso desfoque/ruído)** para **Low noise (Ruído baixo)**, a exposição automática priorizará tempos de exposição mais longos em relação ao ganho crescente, bem como o contrário se você ajustar o compromisso para **Low motion blur (Desfoque por movimento baixo)**. O ganho e o tempo de exposição eventualmente atingirão seus valores máximos em condições de pouca iluminação, independentemente da prioridade definida.

Travar abertura  : ative para manter o tamanho da abertura definido pelo controle deslizante **Aperture (Abertura)**. Desative para permitir que a câmera ajuste automaticamente o tamanho da abertura. Por exemplo, você pode bloquear a abertura para

cenas com condições de iluminação permanentes. **Abertura**  : Use o controle deslizante para ajustar o tamanho da abertura, ou seja, a quantidade de luz que passa pela lente. A fim de possibilitar que mais luz entre no sensor e, assim, produzir uma imagem mais clara em condições de pouca luz, mova o controle deslizante para **Open (Aberta)**. Uma abertura mais ampla também reduz a profundidade do campo, o que significa que objetos muito próximos ou muito afastados da câmera poderão aparecer fora de foco. Para aumentar a região da imagem em foco, mova o controle deslizante para **Closed (Fechada)**. **Exposure level (Nível de**

exposição): use o controle deslizante para ajustar a exposição da imagem. **Remoção de névoa**  : ative para detectar os efeitos de névoa e removê-los automaticamente para produzir uma imagem mais clara.

AXIS Q1686-DLE Radar-Video Fusion Camera

A interface Web



Observação

Recomendamos que você não ative **Defog (Remoção de névoa)** em cenas com baixo contraste, grandes variações de nível de luz, ou quando o foco automático estiver ligeiramente desativado. Isso pode afetar a qualidade da imagem, por exemplo, aumentando o contraste. Além disso, o excesso de luz pode afetar negativamente a qualidade da imagem quando a remoção de névoa está ativa.

Geral

Nome: Insira um nome para a câmera selecionada.

Óptica

Compensação de temperatura  : Ative para que a posição do foco seja corrigida de acordo com a temperatura na óptica.**Compensação de IR**  : Ative se desejar que a posição de foco seja corrigida quando o filtro de bloqueio de infravermelho estiver desativado e houver luz infravermelha.**Calibrate zoom and focus (Calibrar zoom e foco):** Clique para redefinir a óptica e as configurações de zoom e foco para a posição padrão de fábrica. Isso será necessário se a parte óptica perder a calibração durante o transporte ou se o dispositivo tiver sido exposto a vibrações extremas.

Stream

Geral

Resolução: Selecione a resolução de imagem adequada para a cena de vigilância. Uma resolução maior aumenta a largura de banda e o armazenamento.**Taxa de quadros:** para evitar problemas de largura de banda na rede ou reduzir o tamanho do armazenamento, você pode limitar a taxa de quadros a um valor fixo. Se a taxa de quadros for definida como zero, ela será mantida na maior taxa possível sob as condições atuais. Uma taxa de quadros mais alta exige mais largura de banda e capacidade de armazenamento.**P-frames (Quadros P):** um quadro P é uma imagem prevista que exibe somente as alterações na imagem do quadro anterior. insira a quantidade desejada de quadros P. Quanto maior for o número, menor será a largura de banda necessária. No entanto, se houver congestionamento na rede, poderá haver deterioração perceptível na qualidade do vídeo.**Compression (Compactação):** use o controle deslizante para ajustar a compactação da imagem. Uma compactação alta resulta em taxa de bits e qualidade de imagem menores. Uma compactação baixa aumenta a qualidade da imagem, mas usa mais largura de banda e armazenamento durante a gravação.— **Vídeo assinado**  : ative para adicionar o recurso de vídeo assinado ao vídeo. O vídeo assinado protege o vídeo contra manipulação ao adicionar assinaturas de criptografia ao vídeo.

Zipstream

Zipstream é uma tecnologia de redução da taxa de bits otimizada para monitoramento por vídeo que reduz a taxa de bits média em um stream H.264 ou H.265 em tempo real. A Axis Zipstream aplica uma taxa de bits elevada em cenas com muitas regiões de interesse, por exemplo, em cenas que contêm objetos móveis. Quando a cena é mais estática, a Zipstream aplica uma taxa de bits inferior, reduzindo a necessidade de armazenamento. Para saber mais, consulte *Redução da taxa de bits com Axis Zipstream*

Selecione a **Strength (Intensidade)** da redução de taxa de bits:

- **Off (Desativada):** sem redução da taxa de bits.
- **Baixa:** Não há degradação de qualidade visível na maioria das cenas. Essa é a opção padrão e pode ser usada em todos os tipos de cenas para reduzir a taxa de bits.
- **Medium (Média):** efeitos visíveis em algumas cenas com menos ruído e nível de detalhes ligeiramente inferior em regiões de menos interesse (por exemplo, quando não houver movimento).
- **Alta:** efeitos visíveis em algumas cenas com menos ruído e nível de detalhes inferior em regiões de menos interesse (por exemplo, quando não houver movimento). Recomendamos esse nível para dispositivos conectados à nuvem e dispositivos que usam armazenamento local.
- **Higher (Mais alto):** efeitos visíveis em algumas cenas com menos ruído e nível de detalhes inferior em regiões de menos interesse (por exemplo, quando não houver movimento).
- **Extreme (Extrema):** efeitos visíveis na maioria das cenas. A taxa de bits é otimizada para minimizar o armazenamento.

AXIS Q1686-DLE Radar-Video Fusion Camera



A interface Web

Optimize for storage (Otimizar para armazenamento): Ative-a para minimizar a taxa de bits enquanto mantém a qualidade. A otimização não se aplica ao stream mostrado no cliente Web. Esse recurso só poderá ser usado se seu VMS oferecer suporte a quadros B. Ativar a opção **Optimize for storage (Otimizar para armazenamento)** também ativa o **Dynamic GOP (Grupo de imagens dinâmico)**. **Dynamic FPS (FPS dinâmico)** (quadros por segundo): ative para que a largura de banda varie com base no nível de atividade na cena. Mais atividade exigirá mais largura de banda. **Lower limit (Limite inferior):** insira um valor para ajustar a taxa de quadros entre FPS mínimo e o fps padrão do stream com base na movimentação na cena. Nós recomendamos que você use o limite inferior em cenas com movimentação muito baixa, em que o fps pode cair para 1 ou menos. **Dynamic GOP (Grupo de imagens dinâmico):** ative para ajustar dinamicamente o intervalo entre quadros I com base no nível de atividade na cena. **Upper limit (Limite superior):** insira um comprimento de GOP máximo, ou seja, o número máximo de quadros P entre dois quadros I. Um quadro I é um quadro de imagem autônomo independente de outros quadros.



Controle de taxa de bits

- **Average (Média):** selecione para ajustar automaticamente a taxa de bits durante um período mais longo e proporcionar a melhor qualidade de imagem possível com base no armazenamento disponível.
 -  Clique para calcular a taxa-alvo de bits com base em armazenamento disponível, tempo de retenção e limite da taxa de bits.
 - **Target bitrate (Taxa-alvo de bits):** insira a taxa-alvo de bits desejada.
 - **Retention time (Tempo de retenção):** insira o número de dias que deseja manter as gravações.
 - **Armazenamento:** mostra o armazenamento estimado que pode ser usado para o stream.
 - **Maximum bitrate (Taxa de bits máxima):** ative para definir um limite para a taxa de bits.
 - **Bitrate limit (Limite da taxa de bits):** insira um limite para a taxa de bits que seja superior à taxa-alvo de bits.
- **Maximum (Máxima):** selecione para definir uma taxa de bits máxima instantânea do stream com base na largura de banda da rede.
 - **Maximum (Máxima):** insira a taxa de bits máxima.
- **Variable (Variável):** selecione para permitir que a taxa de bits varie de acordo com o nível de atividade na cena. Mais atividade exigirá mais largura de banda. Recomendamos essa opção para a maioria das situações.

Áudio









Include (Incluir): ative para usar áudio no stream de vídeo. **Source (Fonte)**  : selecione a fonte de áudio que deseja usar. **Estéreo**  : ative para incluir áudio integrado, ou áudio de um microfone externo.

Sobreposições

- + : clique para adicionar uma sobreposição. Selecione o tipo de sobreposição na lista suspensa:
 - **Text (Texto):** selecione para mostrar um texto integrado à imagem da visualização ao vivo e visível em todas as exibições, gravações e instantâneos. Você pode inserir texto próprio e também pode incluir modificadores pré-configurados para mostrar automaticamente a hora, data, taxa de quadros etc.
 -  : clique para adicionar o modificador de data %F para mostrar aaaa-mm-dd.
 -  : clique para adicionar o modificador de hora %X para mostrar hh:mm:ss (formato de 24 horas).
 - **Modifiers (Modificadores):** clique para selecionar quaisquer modificadores mostrados na lista para adicioná-los à caixa de texto. Por exemplo, %a mostra o dia da semana.
 - **Tamanho:** selecione o tamanho de fonte desejado.
 - **Aparência:** selecione a cor do texto e o fundo, por exemplo, texto branco sobre fundo preto (padrão).
 -  : selecione a posição da sobreposição na imagem.
 - **Image (Imagem):** selecione para mostrar uma imagem estática sobre o stream de vídeo. Você pode usar arquivos .bmp, .png, .jpeg e .svg. Para fazer upload de uma imagem, clique em **Images (Imagens)**. Antes de fazer upload de uma imagem, você pode escolher:

AXIS Q1686-DLE Radar-Video Fusion Camera

A interface Web

- **Scale with resolution (Dimensionamento com resolução):** selecione para dimensionar automaticamente a imagem de sobreposição para adequá-la à resolução do vídeo.
 - **Use transparency (Usar transparência):** selecione e insira o valor hexadecimal RGB para a respectiva cor. Use o formato RRGGBB. Exemplos de valores hexadecimais são: FFFFFFF para branco, 000000 para preto, FF0000 para vermelho, 6633FF para azul e 669900 para verde. Somente para imagens .bmp.
- **Anotação de cena**  : Selecione para mostrar uma sobreposição de texto no stream de vídeo que permanece na mesma posição, mesmo quando a câmera gira ou inclina em outra direção. Você pode optar por mostrar a sobreposição apenas dentro de determinados níveis de zoom.
 -  : clique para adicionar o modificador de data %F para mostrar aaaa-mm-dd.
 -  : clique para adicionar o modificador de hora %X para mostrar hh:mm:ss (formato de 24 horas).
 - **Modifiers (Modificadores):** clique para selecionar quaisquer modificadores mostrados na lista para adicioná-los à caixa de texto. Por exemplo, %a mostra o dia da semana.
 - **Tamanho:** selecione o tamanho de fonte desejado.
 - **Aparência:** selecione a cor do texto e o fundo, por exemplo, texto branco sobre fundo preto (padrão).
 -  : selecione a posição da sobreposição na imagem. A sobreposição é salva e permanece nas coordenadas de panorâmica e inclinação desta posição.
 - **Annotation between zoom levels (%) (Anotação entre níveis de zoom (%)):** Defina os níveis de zoom nos quais a sobreposição será mostrada.
 - **Annotation symbol (Símbolo de notação):** Selecione um símbolo que aparece em vez da sobreposição quando a câmera não está dentro dos níveis de zoom definidos.
 - **Indicador de streaming**  : selecione para mostrar uma animação sobre o stream de vídeo. A animação indica que o stream de vídeo está ao vivo, mesmo quando a cena não contém nenhum movimento.
 - **Aparência:** selecione a cor da animação e a cor de fundo, por exemplo, animação vermelha em fundo transparente (padrão).
 - **Tamanho:** selecione o tamanho de fonte desejado.
 -  : selecione a posição da sobreposição na imagem.
 - **Widget: Linegraph (Widget: Gráfico de linhas)**  : mostre um gráfico que mostra como um valor medido muda ao longo do tempo.
 - **Título:** insira um título para o widget.
 - **Modificador de sobreposição:** selecione um modificador de sobreposição como fonte de dados. Se você criou sobreposições MQTT, elas estarão localizadas no final da lista.
 -  : selecione a posição da sobreposição na imagem.
 - **Tamanho:** selecione o tamanho da sobreposição.
 - **Visível em todos os canais:** Desative para mostrar apenas no canal selecionado no momento. Ative para exibir todos os canais ativos.
 - **Intervalo de atualização:** escolha o tempo entre as atualizações de dados.
 - **Transparência:** defina a transparência de toda a sobreposição.
 - **Transparência do segundo plano:** defina a transparência apenas do plano de fundo da sobreposição.
 - **Pontos:** ative para adicionar um ponto à linha do gráfico quando os dados forem atualizados.
 - **Eixo X**
 - **Label (Rótulo):** insira o rótulo de texto para o eixo X.
 - **Janela de tempo:** insira por quanto tempo os dados são visualizados.
 - **Unidade de tempo:** insira uma unidade de tempo para o eixo X.
 - **Eixo Y**
 - **Label (Rótulo):** insira o rótulo de texto para o eixo Y.
 - **Escala dinâmica:** ative para que a escala se adapte automaticamente aos valores dos dados. desative para inserir manualmente valores para uma escala fixa.
 - **Limiar mínimo de alarme e Limiar máximo de alarme:** esses valores adicionarão linhas de referência horizontais ao gráfico, facilitando a visualização quando o valor dos dados estiver muito alto ou muito baixo.
 - **Widget: Medidor**  : mostre um gráfico de barras que exibe o valor dos dados medidos mais recentemente.
 - **Título:** insira um título para o widget.

AXIS Q1686-DLE Radar-Video Fusion Camera

A interface Web

- **Modificador de sobreposição:** selecione um modificador de sobreposição como fonte de dados. Se você criou sobreposições MQTT, elas estarão localizadas no final da lista.
-  : selecione a posição da sobreposição na imagem.
- **Tamanho:** selecione o tamanho da sobreposição.
- **Visível em todos os canais:** Desative para mostrar apenas no canal selecionado no momento. Ative para exibir todos os canais ativos.
- **Intervalo de atualização:** escolha o tempo entre as atualizações de dados.
- **Transparência:** defina a transparência de toda a sobreposição.
- **Transparência do segundo plano:** defina a transparência apenas do plano de fundo da sobreposição.
- **Pontos:** ative para adicionar um ponto à linha do gráfico quando os dados forem atualizados.
- **Eixo Y**
- **Label (Rótulo):** insira o rótulo de texto para o eixo Y.
- **Escala dinâmica:** ative para que a escala se adapte automaticamente aos valores dos dados. desative para inserir manualmente valores para uma escala fixa.
- **Limiar mínimo de alarme e Limiar máximo de alarme:** esses valores adicionarão linhas de referência horizontais ao gráfico de barras, facilitando a visualização quando o valor dos dados estiver muito alto ou muito baixo.

Máscaras de privacidade



: Clique para criar uma máscara de privacidade. **Privacy masks (Máscaras de privacidade):** clique para mudar a cor de todas as máscaras de privacidade ou excluir todas as máscaras permanentemente. **Cell size (Tamanho da célula):** Se você escolher a cor do mosaico, as máscaras de privacidade aparecerão como padrões de pixels. Use o controle deslizante para alterar o tamanho dos pixels.  **Mask x (Máscara x):** clique para renomear, desativar ou excluir permanentemente a máscara.

Radar

Definições

Geral

Transmissão de radar: Use essa opção para desativar o módulo de radar completamente. **Canal**  : Se você tiver problemas com vários dispositivos interferindo uns nos outros, selecione o mesmo canal para até quatro dispositivos próximos uns dos outros. Para a maioria das instalações, selecione **Auto** para permitir que os dispositivos negociem automaticamente qual canal usar. **Altura da montagem:** insira a altura de montagem para o produto.

Observação



Seja o mais específico possível ao inserir a altura de montagem. Isso ajuda o dispositivo a visualizar a detecção de radar na posição correta na imagem.

Detecção

AXIS Q1686-DLE Radar-Video Fusion Camera

A interface Web

Detection sensitivity (Sensibilidade da detecção): Selecione o quanto sensível o radar deve ser. Um valor mais alto significa que você obtém um alcance de detecção mais longo, mas também há um risco mais alto de alarmes falsos. Uma sensibilidade mais baixa reduz o número de alarmes falsos, mas pode reduzir o alcance da detecção. **Radar profile (Perfil de radar):** Selecione um perfil adequado à sua área de interesse.

- **Area monitoring (Monitoramento de área):** Rastreie objetos grandes e pequenos movendo-se em velocidades menores em áreas abertas.
 - **Ignorar objetos rotativos estacionários (Ignorar objetos rotativos estacionários)**  : Ative-o para minimizar alarmes falsos provenientes de objetos estacionários com movimentos rotativos, como ventiladores ou turbinas.
 - **Ignore small objects (Ignorar objetos pequenos):** Ative para minimizar alarmes falsos de objetos pequenos, como cães ou coelhos.
 - **Ignore swaying objects (Ignorar objetos balançando):** Ative para minimizar alarmes falsos causados por objetos balançando, como árvores, arbustos ou mastros de bandeiras.
- **Road monitoring (Monitoramento de vias):** Acompanhe veículos transitando em velocidades mais altas em zonas urbanas e em estradas suburbanas
 - **Ignorar objetos rotativos estacionários (Ignorar objetos rotativos estacionários)**  : Ative-o para minimizar alarmes falsos provenientes de objetos estacionários com movimentos rotativos, como ventiladores ou turbinas.
 - **Ignore swaying objects (Ignorar objetos balançando):** Ative para minimizar alarmes falsos causados por objetos balançando, como árvores, arbustos ou mastros de bandeiras.

Assistente de tráfego

Status: Mostra o status da configuração. **Configure (Configurar):** Clique para abrir o assistente de configuração que o orienta passo a passo na calibração.

Visualizar

Information legend (Legenda de informações): Ative para mostrar uma legenda que contenha os tipos de objetos que o radar pode detectar e rastrear. Arraste e solte para mover a legenda de informações. **Zone opacity (Opacidade da zona):** Selecione o quanto opaca ou transparente a zona de cobertura deve ser. **Grid opacity (Opacidade da grade):** Selecione o quanto opaca ou transparente a grade deve ser. **Color scheme (Esquema de cores):** Selecione um tema para a visualização de radar. **Rotação**



: Selecione a orientação preferida da imagem de radar.

Visualização de objetos

Trail lifetime (Duração do rastro): Selecione por quanto tempo o rastro de um objeto rastreado é visível na exibição de radar. **Icon style (Estilo do ícone):** Selecione o estilo do ícone dos objetos rastreados no modo de exibição de radar. Para triângulos simples, selecione **Triangle (Triângulo)**. Para símbolos representativos, selecione **Symbol (Símbolo)**. Os ícones apontarão na direção em que os objetos rastreados estão se movendo, independente do estilo.

Show information with icon (Mostrar informações com o ícone): Selecione quais informações serão exibidas ao lado do ícone do objeto rastreado:

- **Object type (Tipo do objeto):** Mostra o tipo de objeto detectado pelo radar.
- **Classification probability (Probabilidade de classificação):** Mostra o nível de certeza do radar em relação à classificação correta do objeto.
- **Velocity (Velocidade):** Mostra o quanto rápido o objeto está se movendo.

Stream

Geral

AXIS Q1686-DLE Radar-Video Fusion Camera

A interface Web

Resolução: Selecione a resolução de imagem adequada para a cena de vigilância. Uma resolução maior aumenta a largura de banda e o armazenamento. **Taxa de quadros:** para evitar problemas de largura de banda na rede ou reduzir o tamanho do armazenamento, você pode limitar a taxa de quadros a um valor fixo. Se a taxa de quadros for definida como zero, ela será mantida na maior taxa possível sob as condições atuais. Uma taxa de quadros mais alta exige mais largura de banda e capacidade de armazenamento. **P-frames (Quadros P):** um quadro P é uma imagem prevista que exibe somente as alterações na imagem do quadro anterior. insira a quantidade desejada de quadros P. Quanto maior for o número, menor será a largura de banda necessária. No entanto, se houver congestionamento na rede, poderá haver deterioração perceptível na qualidade do vídeo. **Compression (Compactação):** use o controle deslizante para ajustar a compactação da imagem. Uma compactação alta resulta em taxa de bits e qualidade de imagem menores. Uma compactação baixa aumenta a qualidade da imagem, mas usa mais largura de banda e armazenamento durante a gravação.— **Vídeo assinado**  : ative para adicionar o recurso de vídeo assinado ao vídeo. O vídeo assinado protege o vídeo contra manipulação ao adicionar assinaturas de criptografia ao vídeo.

Zipstream

Zipstream é uma tecnologia de redução da taxa de bits otimizada para monitoramento por vídeo que reduz a taxa de bits média em um stream H.264 ou H.265 em tempo real. A Axis Zipstream aplica uma taxa de bits elevada em cenas com muitas regiões de interesse, por exemplo, em cenas que contêm objetos móveis. Quando a cena é mais estática, a Zipstream aplica uma taxa de bits inferior, reduzindo a necessidade de armazenamento. Para saber mais, consulte *Redução da taxa de bits com Axis Zipstream*

Selecione a **Strength (Intensidade)** da redução de taxa de bits:

- **Off (Desativada):** sem redução da taxa de bits.
- **Baixa:** Não há degradação de qualidade visível na maioria das cenas. Essa é a opção padrão e pode ser usada em todos os tipos de cenas para reduzir a taxa de bits.
- **Medium (Média):** efeitos visíveis em algumas cenas com menos ruído e nível de detalhes ligeiramente inferior em regiões de menos interesse (por exemplo, quando não houver movimento).
- **Alta:** efeitos visíveis em algumas cenas com menos ruído e nível de detalhes inferior em regiões de menos interesse (por exemplo, quando não houver movimento). Recomendamos esse nível para dispositivos conectados à nuvem e dispositivos que usam armazenamento local.
- **Higher (Mais alto):** efeitos visíveis em algumas cenas com menos ruído e nível de detalhes inferior em regiões de menos interesse (por exemplo, quando não houver movimento).
- **Extreme (Extrema):** efeitos visíveis na maioria das cenas. A taxa de bits é otimizada para minimizar o armazenamento.

Optimize for storage (Otimizar para armazenamento): Ative-a para minimizar a taxa de bits enquanto mantém a qualidade. A otimização não se aplica ao stream mostrado no cliente Web. Esse recurso só poderá ser usado se seu VMS oferecer suporte a quadros B. Ativar a opção **Optimize for storage (Otimizar para armazenamento)** também ativa o **Dynamic GOP (Grupo de imagens dinâmico)**. **Dynamic FPS (FPS dinâmico)** (quadros por segundo): ative para que a largura de banda varie com base no nível de atividade na cena. Mais atividade exigirá mais largura de banda. **Lower limit (Limite inferior):** insira um valor para ajustar a taxa de quadros entre FPS mínimo e o fps padrão do stream com base na movimentação na cena. Nós recomendamos que você use o limite inferior em cenas com movimentação muito baixa, em que o fps pode cair para 1 ou menos. **Dynamic GOP (Grupo de imagens dinâmico):** ative para ajustar dinamicamente o intervalo entre quadros I com base no nível de atividade na cena. **Upper limit (Limite superior):** insira um comprimento de GOP máximo, ou seja, o número máximo de quadros P entre dois quadros I. Um quadro I é um quadro de imagem autônomo independente de outros quadros.

Controle de taxa de bits



- **Average (Média):** selecione para ajustar automaticamente a taxa de bits durante um período mais longo e proporcionar a melhor qualidade de imagem possível com base no armazenamento disponível.
 -  Clique para calcular a taxa-alvo de bits com base em armazenamento disponível, tempo de retenção e limite da taxa de bits.
 - **Target bitrate (Taxa-alvo de bits):** insira a taxa-alvo de bits desejada.
 - **Retention time (Tempo de retenção):** insira o número de dias que deseja manter as gravações.
 - **Armazenamento:** mostra o armazenamento estimado que pode ser usado para o stream.
 - **Maximum bitrate (Taxa de bits máxima):** ative para definir um limite para a taxa de bits.
 - **Bitrate limit (Limite da taxa de bits):** insira um limite para a taxa de bits que seja superior à taxa-alvo de bits.
- **Maximum (Máxima):** selecione para definir uma taxa de bits máxima instantânea do stream com base na largura de banda da rede.
 - **Maximum (Máxima):** insira a taxa de bits máxima.

AXIS Q1686-DLE Radar-Video Fusion Camera

A interface Web

- **Variable (Variável):** selecione para permitir que a taxa de bits varie de acordo com o nível de atividade na cena. Mais atividade exigirá mais largura de banda. Recomendamos essa opção para a maioria das situações.

Áudio

Include (Incluir): ative para usar áudio no stream de vídeo. **Source (Fonte)**  : selecione a fonte de áudio que deseja usar. **Estéreo**  : ative para incluir áudio integrado, ou áudio de um microfone externo.

Calibração do mapa

Use a calibração de mapa para carregar e calibrar um mapa de referência. O resultado da calibração é um mapa de referência que exibe a cobertura do radar na escala apropriada, o que facilita a visualização de onde os objetos estão se movendo.

Assistente de configuração: Clique para abrir o assistente de configuração que o orienta passo a passo na calibração. **Redefinir calibração:** Clique para remover a imagem do mapa atual e a posição do radar no mapa.

Mapa

Upload map (Carregar mapa): Selecione ou arraste e solte a imagem do mapa que você deseja carregar. **Faça o download do mapa:** Clique para fazer o download do mapa. **Rotate map (Girar mapa):** use o controle deslizante para girar a imagem do mapa.

Escala e distância no mapa

Distance (Distância): Adicione a distância entre os dois pontos que você adicionou ao mapa.



Mapa com panning e zoom

Pan: Clique nos botões para criar uma panorâmica da imagem do mapa. **Zoom:** Clique nos botões para aumentar ou diminuir o zoom na imagem do mapa. **Redefinir o panning e o zoom:** Clique para remover as configurações de panning e zoom.

Posição do radar

Posição: Clique nos botões para mover o radar no mapa. **Rotação:** Clique nos botões para girar o radar no mapa.

Faixas

As faixas melhoram o desempenho do radar e a capacidade de rastrear veículos ao monitorar faixas em uma estrada. Adicione uma faixa no radar para cada faixa real que você está monitorando.  **Add lane (Adicionar faixa):** clique para adicionar uma nova faixa. Use o mouse para modificar a forma da faixa que você adicionou.  : Clique para expandir e editar o nome da faixa.  : Clique para excluir a faixa. **Lanes enabled (Faixas ativadas):** ative para ativar as faixas adicionadas.

AXIS Q1686-DLE Radar-Video Fusion Camera

A interface Web

Zonas de exclusão

Uma **excluída zone (zona de exclusão)** é uma área na qual objetos em movimento são ignorados. Use zonas de exclusão se houver áreas dentro de um cenário que disparem muitos alarmes indesejados.  : Clique para criar uma nova zona de exclusão. Para modificar uma zona de exclusão, selecione-a na lista. **Track passing objects (Rastrear objetos móveis)**: Ative-o para rastrear os objetos que atravessam a zona de exclusão. Os objetos móveis mantêm seus IDs de rastreamento e são visíveis por toda a zona. Objetos que aparecem dentro da zona de exclusão não serão rastreados. **Zone shape presets (Predefinições de formato de zona)**: Selecione o formato inicial da zona de exclusão.

- **Cover everything (Cobrir tudo)**: Selecione para definir uma zona de exclusão que cubra toda a área de cobertura do radar.
- **Reset to box (Reajustar à caixa)**: Selecione para colocar uma zona de exclusão retangular no meio da área de cobertura.

Para modificar o formato da zona, arraste e solte qualquer um dos pontos nas linhas. Para remover um ponto, clique com o botão direito sobre ele.

Cenários

Um cenário é uma combinação de condições de acionamento, bem como configurações de cena e detecção.  : Clique para criar um novo cenário. É possível criar até 20 cenários.

Triggering conditions (Condições de acionamento): Selecione a condição que acionará alarmes.

- **Movement in area (Movimento na área)**: Selecione se deseja que o cenário acione em caso de objetos se movendo em uma área.
- **Cruzamento de linhas**: Selecione se deseja que o cenário seja acionado em objetos que cruzam uma ou duas linhas.

Scene (Cena): Defina a área ou as linhas no cenário em que objetos móveis acionam alarmes.

- Para **Movement in area (Movimento na área)**, selecione uma das formas predefinidas para modificar a área.
- Para **Line crossing (Cruzamento de linhas)**, arraste e solte a linha na cena. Para criar mais pontos em uma linha, clique em e arraste em qualquer lugar na linha. Para remover um ponto, clique com o botão direito sobre ele.
 - **Require crossing of two lines (Exigir o cruzamento de duas linhas)**: Ative se o objeto precisar passar por duas linhas antes que o cenário dispare um alarme.
 - **Change direction (Alterar direção)**: Ative se desejar que o cenário dispare um alarme quando os objetos cruzarem a linha na outra direção.

Detection settings (Configurações de detecção): Defina os critérios de acionamento para o cenário.

- Para **Movement in area (Movimento na área)**:
 - **Ignore short-lived objects (Ignorar objetos de curta duração)**: Defina o retardo em segundos desde o momento em que o radar detecta o objeto até quando o cenário aciona um alarme. Isso pode ajudar a reduzir os alarmes falsos.
 - **Trigger on object type (Acionar com tipo de objeto)**: Selecione o tipo de objeto (pessoa, veículo, desconhecido) para o qual você deseja que o cenário seja acionado.
 - **Speed limit (Limite de velocidade)**: Acione em objetos que estejam se movendo em velocidades dentro de uma faixa específica.
 - **Invert (Inverter)**: Selecione se deseja acionar em velocidades acima e abaixo do limite de velocidade definido.
- Para **Line crossing (Cruzamento de linhas)**:
 - **Ignore short-lived objects (Ignorar objetos de curta duração)**: Defina o retardo em segundos desde o momento em que o radar detecta o objeto até quando o cenário dispara uma ação. Isso pode ajudar a reduzir os alarmes falsos. Esta opção não está disponível para objetos que cruzam duas linhas.
 - **Max time between crossings (Tempo máximo entre cruzamentos)**: Defina o tempo máximo entre os cruzamentos da primeira linha e da segunda linha. Esta opção só está disponível para objetos que cruzam duas linhas.
 - **Trigger on object type (Acionar com tipo de objeto)**: Selecione o tipo de objeto (pessoa, veículo, desconhecido) para o qual você deseja que o cenário seja acionado.
 - **Speed limit (Limite de velocidade)**: Acione em objetos que estejam se movendo em velocidades dentro de uma faixa específica.
 - **Invert (Inverter)**: Selecione se deseja acionar em velocidades acima e abaixo do limite de velocidade definido.

Alarm settings (Configurações de alarme): Defina os critérios do alarme.

AXIS Q1686-DLE Radar-Video Fusion Camera











A interface Web

- **Minimum trigger duration (Duração mínima do acionador):** Defina a duração mínima do alarme acionado.

Sobreposições





: clique para adicionar uma sobreposição. Selecione o tipo de sobreposição na lista suspensa:

- **Text (Texto):** selecione para mostrar um texto integrado à imagem da visualização ao vivo e visível em todas as exibições, gravações e instantâneos. Você pode inserir texto próprio e também pode incluir modificadores pré-configurados para mostrar automaticamente a hora, data, taxa de quadros etc.
 -  : clique para adicionar o modificador de data %F para mostrar aaaa-mm-dd.
 -  : clique para adicionar o modificador de hora %X para mostrar hh:mm:ss (formato de 24 horas).
 - **Modifiers (Modificadores):** clique para selecionar quaisquer modificadores mostrados na lista para adicioná-los à caixa de texto. Por exemplo, %a mostra o dia da semana.
 - **Tamanho:** selecione o tamanho de fonte desejado.
 - **Aparência:** selecione a cor do texto e o fundo, por exemplo, texto branco sobre fundo preto (padrão).
 -  : selecione a posição da sobreposição na imagem.
- **Image (Imagem):** selecione para mostrar uma imagem estática sobre o stream de vídeo. Você pode usar arquivos .bmp, .png, .jpeg e .svg.
Para fazer upload de uma imagem, clique em **Images (Imagens)**. Antes de fazer upload de uma imagem, você pode escolher:
 - **Scale with resolution (Dimensionamento com resolução):** selecione para dimensionar automaticamente a imagem de sobreposição para adequá-la à resolução do vídeo.
 - **Use transparency (Usar transparência):** selecione e insira o valor hexadecimal RGB para a respectiva cor. Use o formato RRGGBB. Exemplos de valores hexadecimais são: FFFFFFF para branco, 000000 para preto, FF0000 para vermelho, 6633FF para azul e 669900 para verde. Somente para imagens .bmp.
- **Anotação de cena**  : Selecione para mostrar uma sobreposição de texto no stream de vídeo que permanece na mesma posição, mesmo quando a câmera gira ou inclina em outra direção. Você pode optar por mostrar a sobreposição apenas dentro de determinados níveis de zoom.
 -  : clique para adicionar o modificador de data %F para mostrar aaaa-mm-dd.
 -  : clique para adicionar o modificador de hora %X para mostrar hh:mm:ss (formato de 24 horas).
 - **Modifiers (Modificadores):** clique para selecionar quaisquer modificadores mostrados na lista para adicioná-los à caixa de texto. Por exemplo, %a mostra o dia da semana.
 - **Tamanho:** selecione o tamanho de fonte desejado.
 - **Aparência:** selecione a cor do texto e o fundo, por exemplo, texto branco sobre fundo preto (padrão).
 -  : selecione a posição da sobreposição na imagem. A sobreposição é salva e permanece nas coordenadas de panorâmica e inclinação desta posição.
 - **Annotation between zoom levels (%) (Anotação entre níveis de zoom (%)):** Defina os níveis de zoom nos quais a sobreposição será mostrada.
 - **Annotation symbol (Símbolo de notação):** Selecione um símbolo que aparece em vez da sobreposição quando a câmera não está dentro dos níveis de zoom definidos.
- **Indicador de streaming**  : selecione para mostrar uma animação sobre o stream de vídeo. A animação indica que o stream de vídeo está ao vivo, mesmo quando a cena não contém nenhum movimento.
 - **Aparência:** selecione a cor da animação e a cor de fundo, por exemplo, animação vermelha em fundo transparente (padrão).
 - **Tamanho:** selecione o tamanho de fonte desejado.
 -  : selecione a posição da sobreposição na imagem.
- **Widget: Linegraph (Widget: Gráfico de linhas)**  : mostre um gráfico que mostra como um valor medido muda ao longo do tempo.

AXIS Q1686-DLE Radar-Video Fusion Camera

A interface Web

- **Título:** insira um título para o widget.
 - **Modificador de sobreposição:** selecione um modificador de sobreposição como fonte de dados. Se você criou sobreposições MQTT, elas estarão localizadas no final da lista.
 -  : selecione a posição da sobreposição na imagem.
 - **Tamanho:** selecione o tamanho da sobreposição.
 - **Visível em todos os canais:** Desative para mostrar apenas no canal selecionado no momento. Ative para exibir todos os canais ativos.
 - **Intervalo de atualização:** escolha o tempo entre as atualizações de dados.
 - **Transparência:** defina a transparência de toda a sobreposição.
 - **Transparência do segundo plano:** defina a transparência apenas do plano de fundo da sobreposição.
 - **Pontos:** ative para adicionar um ponto à linha do gráfico quando os dados forem atualizados.
 - **Eixo X**
 - **Label (Rótulo):** insira o rótulo de texto para o eixo X.
 - **Janela de tempo:** insira por quanto tempo os dados são visualizados.
 - **Unidade de tempo:** insira uma unidade de tempo para o eixo X.
 - **Eixo Y**
 - **Label (Rótulo):** insira o rótulo de texto para o eixo Y.
 - **Escala dinâmica:** ative para que a escala se adapte automaticamente aos valores dos dados. desative para inserir manualmente valores para uma escala fixa.
 - **Limiar mínimo de alarme e Limiar máximo de alarme:** esses valores adicionarão linhas de referência horizontais ao gráfico, facilitando a visualização quando o valor dos dados estiver muito alto ou muito baixo.
- **Widget: Medidor**  : mostre um gráfico de barras que exibe o valor dos dados medidos mais recentemente.
 - **Título:** insira um título para o widget.
 - **Modificador de sobreposição:** selecione um modificador de sobreposição como fonte de dados. Se você criou sobreposições MQTT, elas estarão localizadas no final da lista.
 -  : selecione a posição da sobreposição na imagem.
 - **Tamanho:** selecione o tamanho da sobreposição.
 - **Visível em todos os canais:** Desative para mostrar apenas no canal selecionado no momento. Ative para exibir todos os canais ativos.
 - **Intervalo de atualização:** escolha o tempo entre as atualizações de dados.
 - **Transparência:** defina a transparência de toda a sobreposição.
 - **Transparência do segundo plano:** defina a transparência apenas do plano de fundo da sobreposição.
 - **Pontos:** ative para adicionar um ponto à linha do gráfico quando os dados forem atualizados.
 - **Eixo Y**
 - **Label (Rótulo):** insira o rótulo de texto para o eixo Y.
 - **Escala dinâmica:** ative para que a escala se adapte automaticamente aos valores dos dados. desative para inserir manualmente valores para uma escala fixa.
 - **Limiar mínimo de alarme e Limiar máximo de alarme:** esses valores adicionarão linhas de referência horizontais ao gráfico de barras, facilitando a visualização quando o valor dos dados estiver muito alto ou muito baixo.

Rastreamento automático PTZ com radar:

Emparelhe o radar com uma câmera PTZ para usar rastreamento automático por radar. Para estabelecer a conexão, vá para **System > Edge-to-edge**.

Ajuste as configurações iniciais:**Altura de montagem da câmera:** A distância do chão até a altura da câmera PTZ montada.**Alinhamento de pan:** Obtenha a panorâmica da câmera PTZ de modo que ela aponte na mesma direção que o radar. Clique no endereço IP da câmera PTZ para acessá-la. **Salvar deslocamento de pan:** Clique em para salvar o alinhamento de pan.**Deslocamento da inclinação em relação ao chão:** Use o deslocamento da inclinação do chão para ajustar a inclinação da câmera. Se o chão for inclinado, ou se a câmera não estiver montada na horizontal, a câmera poderá apontar muito para cima ou muito para baixo ao rastrear um objeto. **Pronto:** Clique em para salvar suas configurações e continue com a configuração.

AXIS Q1686-DLE Radar-Video Fusion Camera

A interface Web

Configurar o rastreamento automático de PTZ:**Rastreamento**: Selecione se deseja rastrear humanos, veículos e/ou objetos desconhecidos.**Rastreamento**: Ative para iniciar o rastreamento de objetos com a câmera PTZ. O rastreamento ampliará automaticamente um objeto ou grupo de objetos para mantê-los na exibição da câmera.**Alternância de objetos**: Se o radar detecta vários objetos que não cabem na exibição da câmera PTZ, a câmera PTZ rastreará o objeto com a prioridade mais alta fornecida pelo radar e ignorará os demais.**Tempo de retenção do objeto**: Determina por quantos a câmera PTZ deve rastrear cada objeto.**Return to home (Retornar para posição inicial)**: Ative para fazer a câmera PTZ retornar para sua posição inicial quando o radar não estiver mais rastreando objetos.**Tempo limite do retorno para posição inicial**: Determina por quanto tempo a câmera PTZ deve permanecer na última posição conhecida dos objetos rastreados antes de voltar para a posição inicial.**Zoom**: Use o controle deslizante para fazer o ajuste fino do zoom da câmera PTZ.**Reconfigurar instalação**: Clique em para limpar todas as configurações e voltar para a configuração inicial.

Analíticos

AXIS Object Analytics

Start (Iniciar): Clique para iniciar AXIS Object Analytics. O aplicativo será executado em segundo plano e você poderá criar regras para eventos com base nas configurações atuais do aplicativo.**Open (Abrir)**: Clique em para abrir AXIS Object Analytics. O aplicativo abre em uma nova aba do navegador onde você pode configurar suas configurações.  **Não instalado**: O AXIS Object Analytics não está instalado neste dispositivo. Atualize o AXIS OS para a versão mais recente para obter a versão mais recente do aplicativo.

Configuração de metadados

RTSP metadata producers (Produtores de metadados RTSP)

Lista os aplicativos que transmitem metadados e os canais utilizados por eles.

Observação







Essas configurações são para o stream de metadados RTSP que usam ONVIF XML. As alterações feitas aqui não afetam a página de visualização de metadados.

Producer (Produtor): O aplicativo que produz os metadados. Abaixo do aplicativo há uma lista dos tipos de metadados que o aplicativo transmite do dispositivo.**Canal**: O canal usado pelo aplicativo. Selecione para ativar o stream de metadados. Desmarque por motivos de compatibilidade ou gerenciamento de recursos.

Áudio

Configurações do dispositivo

Entrada: ative ou desative a entrada de áudio. Mostra o tipo de entrada.

Tipo de entrada  : selecione o tipo de entrada; por exemplo, microfone interno ou linha.**Tipo de alimentação**  : selecione o tipo de alimentação para a entrada.**Aplicar alterações**  : Aplique sua seleção.**Echo cancellation (Cancelamento de eco)**  : Ative para remover ecos durante uma comunicação bidirecional.**Controles de ganho separados**  : ative para ajustar o ganho separadamente para cada tipo de entrada.**Controle de ganho automático**  : ative para adaptar dinamicamente o ganho às alterações no som.**Gain (Ganho)**: use o controle deslizante para mudar o ganho. Clique no ícone de microfone para silenciar ou remover o silenciamento.

Saída: mostra o tipo de saída.

AXIS Q1686-DLE Radar-Video Fusion Camera

A interface Web



Gain (Ganho): use o controle deslizante para mudar o ganho. Clique no ícone de alto-falante para silenciar ou remover o silenciamento.

Stream

Codificação: selecione a codificação que será usada para o streaming da fonte de entrada. Você só poderá escolher a codificação se a entrada de áudio estiver ativada. Se a entrada de áudio estiver desativada, clique em **Enable audio input (Ativar entrada de áudio)** para ativá-la.

Echo cancellation (Cancelamento de eco): Ative para remover ecos durante uma comunicação bidirecional.



Clipes de áudio

 **Adicionar clipe:** Adicione um novo clipe de áudio. É possível usar arquivos .au, .mp3, .opus, .vorbis, .wav.  Executar o clipe de áudio. Parar de executar o clipe de áudio.  O menu de contexto contém:



- **Rename (Renomear):** Altere o nome do clipe de áudio.
- **Create link (Criar link):** crie um URL que reproduz o clipe de áudio no dispositivo. Especifique o volume e o número de vezes para reproduzir o clipe.
- **Download (Baixar):** baixe o clipe de áudio em seu computador.
- **Excluir:** exclua o clipe de áudio do dispositivo.





Melhoria de áudio

Entrada

Ten Band Graphic Audio Equalizer (Equalizador de áudio gráfico com dez faixas): ative para ajustar o nível das diferentes faixas de frequência dentro de um sinal de áudio. Este recurso destina-se a usuários avançados com experiência em configuração de áudio. **Faixa de talkback**  : Escolha o intervalo operacional para coletar conteúdo de áudio. Um aumento na faixa operacional causa uma redução dos recursos de comunicação bidirecional simultâneos. **Melhoria de voz**  : Ative para aprimorar o conteúdo de voz em relação a outros sons.

Gravações

Ongoing recordings (Gravações em andamento): Mostre todas as gravações em andamento no dispositivo.  Inicie uma gravação no dispositivo.  Escolha o dispositivo de armazenamento que será usado para salvar.  Pare uma gravação no dispositivo. **Gravações acionadas** serão paradas manualmente ou quando o dispositivo for desligado. **As gravações contínuas** continuarão até ser interrompidas manualmente. Mesmo se o dispositivo for desligado, a gravação continuará quando o dispositivo iniciar novamente.

 Reproduza a gravação. Pare a execução da gravação.   Mostre ou oculte informações sobre a gravação. **Set export range (Definir faixa de exportação):** se você só quiser exportar uma parte da gravação, informe um intervalo de tempo. Observe que, se você trabalha em um fuso horário diferente do local do dispositivo, o intervalo de tempo será baseado no fuso horário do dispositivo. **Encrypt (Criptografar):** Selecione para definir uma senha para as gravações exportadas. Não será possível abrir o arquivo exportado sem a senha.  Clique para excluir uma gravação. **Export (Exportar):** Exporte a gravação inteira ou uma parte da gravação.

AXIS Q1686-DLE Radar-Video Fusion Camera

A interface Web



Clique para filtrar as gravações. **From (De)**: mostra as gravações realizadas depois de determinado ponto no tempo. **To (Até)**: mostra as gravações até determinado ponto no tempo. **Source (Fonte)** ⓘ : mostra gravações com base na fonte. A fonte refere-se ao sensor. **Event (Evento)**: mostra gravações com base em eventos. **Armazenamento**: mostra gravações com base no tipo de armazenamento.

Apps



Adicionar app: Instale um novo aplicativo. **Find more apps (Encontrar mais aplicativos)**: Encontre mais aplicativos para instalar. Você será levado para uma página de visão geral dos aplicativos Axis. **Permitir apps não assinados** ⓘ : Ative para permitir a instalação de aplicativos não assinados. **Permitir apps com privilégios de root** ⓘ : Ative para permitir que aplicativos com privilégios de root tenham acesso total ao dispositivo.  Veja as atualizações de segurança nos aplicativos AXIS OS e ACAP.

Observação

O desempenho do dispositivo poderá ser afetado se você executar vários aplicativos ao mesmo tempo.

Use a chave ao lado do nome do aplicativo para iniciar ou parar o aplicativo. **Open (Abrir)**: Acesse às configurações do aplicativo.

As configurações disponíveis dependem do aplicativo. Alguns aplicativos não têm configurações.  O menu de contexto pode conter uma ou mais das seguintes opções:

- **Open-source license (Licença de código aberto)**: Exiba informações sobre as licenças de código aberto usadas no aplicativo.
- **App log (Log do aplicativo)**: Exiba um log dos eventos de aplicativos. Este log é útil quando é necessário entrar em contato com o suporte.
- **Activate license with a key (Ativar licença com uma chave)**: Se o aplicativo exigir uma licença, você deverá ativá-la. Use essa opção se o dispositivo não tiver acesso à Internet. Se você não tiver uma chave de licença, acesse axis.com/products/analytics. Você precisa de um código de licença e do número de série do produto Axis para gerar uma chave de licença.
- **Activate license automatically (Ativar licença automaticamente)**: Se o aplicativo exigir uma licença, você deverá ativá-la. Use essa opção se o dispositivo tiver acesso à Internet. Um código de licença é necessário para ativar a licença.
- **Deactivate the license (Desativar a licença)**: Desative a licença para substituí-la por outra licença, por exemplo, ao migrar de uma licença de avaliação para uma licença completa. Se você desativar a licença, ela será removida do dispositivo.
- **Settings (Configurações)**: configure os parâmetros.
- **Excluir**: Exclua o aplicativo permanentemente do dispositivo. Se você não desativar a licença primeiro, ela permanecerá ativa.

Sistema

Hora e local

Data e hora

O formato de hora depende das configurações de idioma do navegador da Web.

Observação

Recomendamos sincronizar a data e a hora do dispositivo com um servidor NTP.

AXIS Q1686-DLE Radar-Video Fusion Camera

A interface Web

Synchronization (Sincronização): Selecione uma opção para sincronização da data e da hora do dispositivo.

- **Automatic date and time (manual NTS KE servers) (Data e hora automáticas (servidores NTS KE manuais)):** Sincronizar com os servidores estabelecimentos de chave NTP seguros conectados ao servidor DHCP.
 - **Manual NTS KE servers (Servidores NTS KE manuais):** Insira o endereço IP de um ou dois servidores NTP. Quando você usa dois servidores NTP, o dispositivo sincroniza e adapta sua hora com base na entrada de ambos.
 - **Max NTP poll time (Tempo máximo da pesquisa NTP):** selecione o tempo máximo que o dispositivo deve aguardar antes de fazer a pesquisa no servidor NTP para obter um tempo atualizado.
 - **Min NTP poll time (Tempo mínimo da pesquisa NTP):** selecione o tempo mínimo que o dispositivo deve aguardar antes de fazer a pesquisa no servidor NTP para obter um tempo atualizado.
- **Automatic date and time (NTP servers using DHCP) (Data e hora automáticas (servidores NTP usando DHCP)):** sincronize com os servidores NTP conectados ao servidor DHCP.
 - **Fallback NTP servers (Servidores NTP de fallback):** insira o endereço IP de um ou dois servidores de fallback.
 - **Max NTP poll time (Tempo máximo da pesquisa NTP):** selecione o tempo máximo que o dispositivo deve aguardar antes de fazer a pesquisa no servidor NTP para obter um tempo atualizado.
 - **Min NTP poll time (Tempo mínimo da pesquisa NTP):** selecione o tempo mínimo que o dispositivo deve aguardar antes de fazer a pesquisa no servidor NTP para obter um tempo atualizado.
- **Automatic date and time (manual NTP servers) (Data e hora automáticas (servidores NTP manuais)):** sincronize com os servidores NTP de sua escolha.
 - **Manual NTP servers (Servidores NTP manuais):** Insira o endereço IP de um ou dois servidores NTP. Quando você usa dois servidores NTP, o dispositivo sincroniza e adapta sua hora com base na entrada de ambos.
 - **Max NTP poll time (Tempo máximo da pesquisa NTP):** selecione o tempo máximo que o dispositivo deve aguardar antes de fazer a pesquisa no servidor NTP para obter um tempo atualizado.
 - **Min NTP poll time (Tempo mínimo da pesquisa NTP):** selecione o tempo mínimo que o dispositivo deve aguardar antes de fazer a pesquisa no servidor NTP para obter um tempo atualizado.
- **Custom date and time (Data e hora personalizadas):** defina manualmente a data e a hora. Clique em **Get from system (Obter do sistema)** para obter as configurações de data e hora uma vez em seu computador ou dispositivo móvel.

Fuso horário: Selecione qual fuso horário será usado. A hora será ajustada automaticamente para o horário de verão e o horário padrão.

- **DHCP:** Adota o fuso horário do servidor DHCP. O dispositivo deve estar conectado a um servidor DHCP para que você possa selecionar esta opção.
- **Manual:** Selecione um fuso horário na lista suspensa.

Observação

O sistema usa as configurações de data e hora em todas as gravações, logs e configurações do sistema.

Local do dispositivo

Insira o local do dispositivo. Seu sistema de gerenciamento de vídeo pode usar essa informação para posicionar o dispositivo em um mapa.

- **Latitude:** Valores positivos estão ao norte do equador.
- **Longitude:** Valores positivos estão a leste do meridiano de Greenwich.
- **Cabeçalho:** Insira a direção da bússola para a qual o dispositivo está voltado. O representa o norte.
- **Label (Rótulo):** Insira um nome descritivo para o dispositivo.
- **Save (Salvar):** Clique em para salvar a localização do dispositivo.

Configurações regionais

Define o sistema de medida em todas as configurações do sistema.

Métrico (m, km/h): Selecione para que a medição de distância seja em metros e a de velocidade em quilômetros por hora. **Padrão dos EUA (ft, mph):** Selecione para que a medição de distância seja em pés e a de velocidade em milhas por hora.

Rede

IPv4

AXIS Q1686-DLE Radar-Video Fusion Camera

A interface Web

Assign IPv4 automatically (Atribuir IPv4 automaticamente): Selecione para permitir que o roteador de rede atribua um endereço IP ao dispositivo automaticamente. Recomendamos utilizar IP (DHCP) automático para a maioria das redes. **Endereço IP:** Insira um endereço IP exclusivo para o dispositivo. Endereços IP estáticos podem ser atribuídos aleatoriamente em redes isoladas, desde que cada endereço seja único. Para evitar conflitos, é altamente recomendável entrar em contato o administrador da rede antes de atribuir um endereço IP estático. **Máscara de sub-rede:** Insira a máscara de sub-rede para definir quais endereços estão dentro da rede local. Qualquer endereço fora da rede local passa pelo roteador. **Router (Roteador):** Insira o endereço IP do roteador padrão (gateway) usado para conectar dispositivos conectados a diferentes redes e segmentos de rede. **Fallback to static IP address if DHCP isn't available (Retornar como contingência para o endereço IP estático se o DHCP não estiver disponível):** Selecione se você deseja adicionar um endereço IP estático para usar como contingência se o DHCP não estiver disponível e não puder atribuir um endereço IP automaticamente.

Observação

Se o DHCP não estiver disponível e o dispositivo usar um fallback de endereço estático, o endereço estático será configurado com um escopo limitado.

IPv6

Assign IPv6 automatically (Atribuir IPv6 automaticamente): Selecione para ativar o IPv6 e permitir que o roteador de rede atribua um endereço IP ao dispositivo automaticamente.

Nome de host

Assign hostname automatically (Atribuir nome de host automaticamente): Selecione para permitir que o roteador de rede atribua um nome de host ao dispositivo automaticamente. **Nome de host:** Insira o nome de host manualmente para usar como uma maneira alternativa de acessar o dispositivo. O relatório do servidor e o log do sistema usam o nome de host. Os caracteres permitidos são A – Z, a – z, 0 – 9 e -. **Ative as atualizações de DNS dinâmicas:** Permita que o dispositivo faça a atualização automática dos registros do servidor de nomes de domínio sempre que o endereço IP for alterado. **Register DNS name (Registrar o nome do DNS):** Digite um nome de domínio exclusivo que aponte para o endereço IP de seu dispositivo. Os caracteres permitidos são A – Z, a – z, 0 – 9 e -. **TTL:** o tempo de vida (TTL) configura por quanto tempo um registro DNS permanece válido até que precise ser atualizado.

Servidores DNS

Assign DNS automatically (Atribuir o DNS automaticamente): Selecione para permitir que o servidor DHCP atribua domínios de pesquisa e endereços de servidor DNS ao dispositivo automaticamente. Recomendamos utilizar DNS (DHCP) automático para a maioria das redes. **Search domains (Domínios de pesquisa):** Ao usar um nome de host que não está totalmente qualificado, clique em **Add search domain (Adicionar domínio de pesquisa)** e insira um domínio para pesquisar o nome de domínio usado pelo dispositivo. **DNS servers (Servidores DNS):** Clique em **Add DNS server (Adicionar servidor DNS)** e insira o endereço IP do servidor DNS. Esse servidor fornece a tradução dos nomes de host em endereços IP na sua rede.

HTTP e HTTPS

O HTTPS é um protocolo que fornece criptografia para solicitações de páginas de usuários e para as páginas retornadas pelo servidor Web. A troca de informações de criptografia é regida pelo uso de um certificado HTTPS que garante a autenticidade do servidor.

Para usar HTTPS no dispositivo, é necessário instalar certificado HTTPS. Vá para **System > Security (Sistema > Segurança)** para criar e instalar certificados.

AXIS Q1686-DLE Radar-Video Fusion Camera

A interface Web

Allow access through (Permitir acesso via): Selecione se um usuário tem permissão para se conectar ao dispositivo via protocolos HTTP, HTTPS ou HTTP and HTTPS (HTTP e HTTPS).

Observação

Se você exibir páginas da Web criptografadas via HTTPS, talvez haja uma queda no desempenho, especialmente quando uma página é solicitada pela primeira vez.

HTTP port (Porta HTTP): Insira a porta HTTP que será usada. O dispositivo permite a porta 80 ou qualquer porta no intervalo 1024 – 65535. Se você estiver conectado como um administrador, também poderá inserir qualquer porta no intervalo 1 – 1023.

HTTPS port (Porta HTTPS): Insira a porta HTTPS que será usada. O dispositivo permite a porta 443 ou qualquer porta no intervalo 1024 – 65535. Se você estiver conectado como um administrador, também poderá inserir qualquer porta no intervalo 1 – 1023. Se você usar uma porta nesse intervalo, receberá um aviso.**Certificate (Certificado):** Selecione um certificado para ativar o HTTPS para o dispositivo.

Protocolos de descoberta de rede

Bonjour®: Ative para permitir a descoberta automática na rede.**Nome Bonjour:** Insira um nome amigável para ser visível na rede. O nome padrão é o nome do dispositivo e seu endereço MAC.

UPnP®: Ative para permitir a descoberta automática na rede.**Nome UPnP:** Insira um nome amigável para ser visível na rede. O nome padrão é o nome do dispositivo e seu endereço MAC.

WS-Discovery: Ative para permitir a descoberta automática na rede.**LLDP e CDP:** Ative para permitir a descoberta automática na rede. Desligar as configurações LLDP e o CDP pode afetar a negociação de energia PoE. Para resolver quaisquer problemas com a negociação de energia PoE, configure a chave PoE somente para negociação de energia PoE de hardware.

Proxies globais

Http proxy (Proxy Http): Especifique um host proxy global ou um endereço IP de acordo com o formato permitido.**Https proxy (Proxy Https):** Especifique um host proxy global ou um endereço IP de acordo com o formato permitido.

Formatos permitidos para proxies http e https:

- http(s)://host:port
- http(s)://user@host:port
- http(s)://user:pass@host:port

Observação

Reinicie o dispositivo para aplicar as configurações de proxy global.

No proxy (Nenhum proxy): use **No proxy (Nenhum proxy)** para ignorar os proxies globais. Digite uma das opções da lista ou várias opções separadas por vírgula:

- Deixar vazio
- Especificar um endereço IP
- Especificar um endereço IP no formato CIDR
- Especifique um nome de domínio, por exemplo: **www.<nome de domínio>.com**
- Especifique todos os subdomínios em um domínio específico, por exemplo, **.<nome de domínio>.com**

Conexão com a nuvem com apenas um clique

O One-Click Cloud Connect (O3C), em conjunto com um serviço O3C, fornece acesso via Internet fácil e seguro a vídeo ao vivo e gravado a partir de qualquer local. Para obter mais informações, consulte axis.com/end-to-end-solutions/hosted-services.

AXIS Q1686-DLE Radar-Video Fusion Camera

A interface Web

Allow O3C (Permitir O3C):

- **Um clique:** Esta é a configuração padrão. Pressione e mantenha pressionado o botão de controle no dispositivo para conectar a um serviço O3C via Internet. Você precisa registrar o dispositivo com o serviço O3C dentro de 24 horas após pressionar o botão de controle. Caso contrário, o dispositivo se desconectará do serviço O3C. Após o dispositivo ser registrado, a opção **Always (Sempre)** será ativada e seu dispositivo Axis permanecerá conectado ao serviço O3C.
- **Sempre:** O dispositivo tenta constantemente conectar a um serviço O3C pela Internet. Uma vez registrado, o dispositivo permanece conectado ao serviço O3C. Use essa opção se o botão de controle do dispositivo estiver fora de alcance.
- **Não:** Desativa o serviço O3C.

Proxy settings (Configurações de proxy): Se necessário, insira as configurações de proxy para conectar ao servidor proxy. **Host:** Insira o endereço do servidor proxy. **Porta:** Insira o número da porta usada para acesso. **Login e Senha:** Se necessário, insira um nome de usuário e uma senha para o servidor proxy. **Authentication method (Método de autenticação):**

- **Básico:** Este método é o esquema de autenticação mais compatível para HTTP. Ele é menos seguro do que o método de Digest, pois ele envia o nome de usuário e a senha não criptografados para o servidor.
- **Digest:** Esse método é mais seguro porque sempre transfere a senha criptografada pela rede.
- **Auto:** Essa opção permite que o dispositivo selecione o método de autenticação automaticamente dependendo dos métodos suportados. Ela prioriza o método Digest sobre o método Básico.

Owner authentication key (OAK) (Chave de autenticação do proprietário (OAK): Clique em **Get key (Obter chave)** para buscar a chave de autenticação do proprietário. Isso só será possível se o dispositivo estiver conectado à Internet sem um firewall ou proxy.

SNMP

O Simple Network Management Protocol (SNMP) possibilita o acesso e o gerenciamento remotos de dispositivos de rede.

SNMP: Selecione a versão de SNMP que deve ser utilizada.

- **v1 and v2c (v1 e v2c):**
 - **Read community (Comunidade de leitura):** Insira o nome da comunidade que tem acesso somente de leitura a todos os objetos SNMP suportados. O valor padrão é **public**.
 - **Write community (Comunidade de gravação):** Insira o nome da comunidade que tem acesso de leitura ou gravação em todos os objetos SNMP suportados (exceto objetos somente leitura). O valor padrão é **gravação**.
 - **Activate traps (Ativar intercepções):** Ative para ativar o relatório de intercepções. O dispositivo usa intercepções para enviar mensagens sobre eventos importantes ou alterações de status para um sistema de gerenciamento. Na interface Web, você pode configurar intercepções para SNMP v1 e v2c. As intercepções serão desativadas automaticamente se você mudar para SNMP v3 ou desativar o SNMP. Se você usa SNMP v3, é possível configurar intercepções via aplicativo de gerenciamento do SNMP v3.
 - **Trap address (Endereço da intercepção):** Insira o endereço IP ou nome de host do servidor de gerenciamento.
 - **Trap community (Comunidade de intercepção):** Insira a comunidade que é usada quando o dispositivo envia uma mensagem de intercepção para o sistema de gerenciamento.
 - **Traps (Intercepções):**
 - **Cold start (Partida a frio):** Envia uma mensagem de intercepção quando o dispositivo é iniciado.
 - **Partida a quente:** Envia uma mensagem de intercepção quando uma configuração de SNMP é alterada.
 - **Link up (Link ativo):** Envia uma mensagem de intercepção quando um link muda de inativo para ativo.
 - **Falha de autenticação:** Envia uma mensagem de intercepção quando uma tentativa de autenticação falha.

Observação

Todas as intercepções MIB de vídeo Axis são habilitados quando você ativa as intercepções SNMP v1 e v2c. Para obter mais informações, consulte *AXIS OS portal > SNMP*.

- **v3:** O SNMP v3 é uma versão mais segura que fornece criptografia e senhas seguras. Para usar o SNMP v3, recomendamos ativar o HTTPS, pois as senhas serão enviadas via HTTPS. Isso também impede que partes não autorizadas acessem intercepções SNMP v1 e v2c não criptografadas. Se você usa SNMP v3, é possível configurar intercepções via aplicativo de gerenciamento do SNMP v3.
 - **Password for the account "initial" (Senha para a conta "initial"):** Insira a senha do SNMP para a conta chamada "initial". Embora a senha possa ser enviada sem ativar o HTTPS, isso não é recomendável. A senha do SNMP v3 só pode ser definida uma vez e, preferivelmente, quando o HTTPS está ativado. Após a senha ser definida, o campo de senha não será mais exibido. Para definir a senha novamente, o dispositivo deverá ser redefinido para as configurações padrões de fábrica.

AXIS Q1686-DLE Radar-Video Fusion Camera

A interface Web

Power over Ethernet

Segurança

Certificados

Certificados são usados para autenticar dispositivos em uma rede. O dispositivo oferece suporte a dois tipos de certificados:

- **Certificados cliente/servidor**

Um certificado cliente/servidor valida a identidade do produto e pode ser autoassinado ou emitido por uma autoridade de certificação (CA). Um certificado autoassinado oferece proteção limitada e pode ser usado antes que um certificado emitido por uma CA tenha sido obtido.

- **Certificados CA**

Você pode usar um certificado de CA para autenticar um certificado de par, por exemplo, para validar a identidade de um servidor de autenticação quando o dispositivo se conecta a uma rede protegida por IEEE 802.1X. O dispositivo possui vários certificados de CA pré-instalados.

Os seguintes formatos são aceitos:

- Formatos de certificado: .PEM, .CER e .PFX
- Formatos de chave privada: PKCS#1 e PKCS#12

Importante

Se você redefinir o dispositivo para o padrão de fábrica, todos os certificados serão excluídos. Quaisquer certificados de CA pré-instalados serão reinstalados.



Adicionar certificado : Clique para adicionar um certificado.

- **Mais** : Mostrar mais campos para preencher ou selecionar.
- **Secure keystore (Armazenamento de chaves seguro)**: Selecione para usar **Secure element (Elemento seguro)** ou **Trusted Platform Module 2.0** para armazenar de forma segura a chave privada. Para obter mais informações sobre qual tecla segura será selecionada, vá para help.axis.com/en-us/axis-os/#cryptographic-support.
- **Tipo da chave**: Selecione o algoritmo de criptografia padrão ou diferente na lista suspensa para proteger o certificado.



O menu de contexto contém:

- **Certificate information (Informações do certificado)**: Exiba as propriedades de um certificado instalado.
- **Delete certificate (Excluir certificado)**: Exclua o certificado.
- **Create certificate signing request (Criar solicitação de assinatura de certificado)**: Crie uma solicitação de assinatura de certificado para enviar a uma autoridade de registro para se aplicar para um certificado de identidade digital.

Secure keystore (Armazenamento de chaves seguro) :

- **Secure element (CC EAL6+) (Elemento seguro (CC EAL6+))**: Selecione para usar o elemento seguro no armazenamento de chaves seguro.
- **Trusted Platform Module 2.0 (CC EAL4+, FIPS 140-2 Nível 2)**: Selecione para usar TPM 2.0 para armazenamento de chaves seguro.

Controle de acesso à rede e criptografia

IEEE 802.1x IEEE 802.1x é um padrão do IEEE para controle de admissão em redes baseado em portas que fornece autenticação segura de dispositivos em rede com e sem fio. O IEEE 802.1x é baseado no EAP (Extensible Authentication Protocol). Para acessar uma rede protegida pelo IEEE 802.1x, os dispositivos de rede devem se autenticar. A autenticação é executada por um servidor de autenticação, geralmente, um servidor RADIUS (por exemplo, FreeRADIUS e Microsoft Internet Authentication Server). **IEEE 802.1AE MACsec** IEEE 802.1AE MACsec é um padrão IEEE para segurança de controle de acesso à mídia (MAC) que define a confidencialidade e integridade de dados sem conexão para protocolos independentes de acesso à mídia. **Certificados** Quando configurado sem um certificado de CA, a validação do certificado do servidor é desativada e o dispositivo tenta se autenticar independentemente da rede à qual está conectado. Ao usar um certificado, na implementação da Axis, o dispositivo e o servidor de autenticação se autenticam com certificados digitais usando EAP-TLS (Extensible Authentication Protocol – Transport Layer Security). Para permitir que o dispositivo acesse uma rede protegida por certificados, é necessário instalar um certificado de cliente assinado no dispositivo. **Authentication method (Método de autenticação)**: Selecione um tipo de EAP usado para autenticação. **Client certificate (Certificado de cliente)**: Selecione um certificado de cliente para usar o IEEE 802.1x. O servidor de autenticação usa o certificado para validar a identidade do cliente. **CA certificates (Certificados CA)**: Selecione certificados CA para validar identidade do servidor de autenticação. Quando nenhum certificado é selecionado, o dispositivo tenta se autenticar independentemente da rede à qual está conectado. **EAP identity (Identidade EAP)**: Insira a identidade do usuário associada ao seu

AXIS Q1686-DLE Radar-Video Fusion Camera

A interface Web

certificado de cliente.**EAPOL version (Versão EAPOL)**: Selecione a versão EAPOL que é usada no switch de rede.**Use IEEE 802.1x (Usar IEEE 802.1x)**: Selecione para usar o protocolo IEEE 802.1 x.Essas configurações só estarão disponíveis se você usar IEEE 802.1x PEAP-MSCHAPv2 como método de autenticação:

- **Senha**: Insira a senha para sua identidade de usuário.
- **Peap version (Versão do Peap)**: Selecione a versão do Peap que é usada no switch de rede.
- **Label (Rótulo)**: Selecione 1 para usar a criptografia EAP do cliente; selecione 2 para usar a criptografia PEAP do cliente. Selecione o rótulo que o switch de rede usa ao utilizar a versão 1 do Peap.

Essas configurações só estarão disponíveis se você usar o IEEE 802.1a e **MACsec (CAK estático/chave pré-compartilhada)** como método de autenticação:

- **Nome da chave de associação de conectividade do acordo de chaves**: Insira o nome da associação de conectividade (CKN). Deve ter de 2 a 64 (divisível por 2) caracteres hexadecimais. O CKN deve ser configurado manualmente na associação de conectividade e deve corresponder em ambas as extremidades do link para ativar inicialmente o MACsec.
- **Chave de associação de conectividade do acordo de chaves**: Insira a chave da associação de conectividade (CAK). Ela deve ter 32 ou 64 caracteres hexadecimais. O CAK deve ser configurado manualmente na associação de conectividade e deve corresponder em ambas as extremidades do link para ativar inicialmente o MACsec.

Impedir ataques de força bruta

Blocking (Bloqueio): Ative para bloquear ataques de força bruta. Um ataque de força bruta usa tentativa e erro para adivinhar informações de login ou chaves de criptografia.**Blocking period (Período de bloqueio)**: Insira o número de segundos para bloquear um ataque de força bruta.**Blocking conditions (Condições de bloqueio)**: Insira o número de falhas de autenticação permitidas por segundo antes do início do bloco. Você pode definir o número de falhas permitidas em nível de página ou em nível de dispositivo.

Firewall

Activate (Ativar): Ative o firewall.

Default Policy (Política padrão): Selecione o estado padrão do firewall.

- **Permitir**: Permite todas as conexões ao dispositivo. Essa opção é definida por padrão.
- **Deny (Negar)**: Nega todas as conexões ao dispositivo.

Para fazer exceções à política padrão, você pode criar regras que permitem ou negam conexões ao dispositivo a partir de endereços, protocolos e portas específicos.

- **Endereço**: Insira um endereço no formato IPv4/IPv6 ou CIDR ao qual deseja permitir ou negar o acesso.
- **Protocol (Protocolo)**: Selecione um protocolo ao qual deseja permitir ou negar acesso.
- **Porta**: Insira um número de porta ao qual deseja permitir ou negar o acesso. Você pode adicionar um número de porta entre 1 e 65535.
- **Policy (Política)**: Selecione a política da regra.



: Clique para criar outra regra.

Adicionar regras: Clique para adicionar as regras que você definiu.

- **Time in seconds (Tempo em segundos)**: Defina um limite de tempo para testar as regras. O limite de tempo padrão está definido como 300 segundos. Para ativar as regras imediatamente, defina o tempo como 0 segundo.
- **Confirm rules (Confirmar regras)**: Confirme as regras e o limite de tempo. Se você definiu um limite de tempo superior a 1 segundo, as regras permanecerão ativas nesse período. Se tiver definido o tempo para 0, as regras estarão ativas imediatamente.

Pending rules (Regras pendentes): Uma visão geral das regras testadas mais recentes que você ainda não confirmou.

Observação

As regras com limite de tempo são exibidas em **Active rules (Regras ativas)** até que o temporizador exibido acabe ou até serem confirmadas. Se elas não forem confirmadas, elas serão exibidas em **Pending rules (Regras pendentes)** assim que o temporizador chegar em zero e o firewall será revertido às configurações definidas anteriormente. Se você as confirmar, elas substituirão as regras ativas atuais.

Confirm rules (Confirmar regras): Clique para ativar as regras pendentes.**Active rules (Regras ativas)**: Uma visão geral das regras

que você está executando no dispositivo.



: Clique para excluir uma regra ativa.



: Clique para excluir todas as

Certificado do AXIS OS com assinatura personalizada

AXIS Q1686-DLE Radar-Video Fusion Camera

A interface Web

Para instalar o software de teste ou outro software personalizado da Axis no dispositivo, certificado do AXIS OS com assinatura personalizada é necessário. O certificado verifica se o software é aprovado pelo proprietário do dispositivo e pela Axis. O software só pode ser executado em um dispositivo específico identificado por seu número de série e ID de chip exclusivos. Somente a Axis pode criar certificados do AXIS OS com assinatura personalizada, pois é a Axis que possui a chave para assiná-los.

(Instalar): Clique para instalar o certificado. É necessário instalar o certificado antes de instalar o software.  O menu de contexto contém:

- **Delete certificate (Excluir certificado):** Exclua o certificado.

Contas

Contas



Adicionar conta: Clique para adicionar uma nova conta. É possível adicionar até 100 contas.**Account (Conta):** Insira um nome de conta exclusivo.**New password (Nova senha):** Insira uma senha para o nome da conta. As senhas devem conter 1 a 64 caracteres de comprimento. Somente caracteres ASCII imprimíveis (código 32 a 126) são permitidos na senha, por exemplo, letras, números, pontuação e alguns símbolos.**Repeat password (Repetir senha):** Insira a mesma senha novamente.

- **Privileges (Privilégios):**
 - **Administrator (Administrador):** Tem acesso irrestrito a todas as configurações. Os administradores também podem adicionar, atualizar e remover outras contas.
 - **Operator (Operador):** Tem acesso a todas as configurações, exceto:
 - Todas as configurações do System (Sistema).



O menu de contexto contém:**Update account (Atualizar conta):** Edite as propriedades da conta.**Delete account (Excluir conta):** Exclua a conta. Não é possível excluir a conta root.

Acesso anônimo

Allow anonymous viewing (Permitir visualização anônima): Ative para permitir que qualquer pessoa acesse o dispositivo como um visualizador sem precisar fazer login com uma conta.**Permitir operação de PTZ anônima**  : Ative para permitir que usuários anônimos façam pan, tilt e zoom da imagem.

Contas SSH



Adicionar conta SSH: Clique para adicionar uma nova conta SSH.

- **Restrict root access (Restringir o acesso de root):** Ative essa opção para restringir funcionalidade que requer acesso root.
- **Enable SSH (Ativar SSH):** Ative para usar o serviço SSH.

Account (Conta): Insira um nome de conta exclusivo.**New password (Nova senha):** Insira uma senha para o nome da conta. As senhas devem conter 1 a 64 caracteres de comprimento. Somente caracteres ASCII imprimíveis (código 32 a 126) são permitidos na senha, por exemplo, letras, números, pontuação e alguns símbolos.**Repeat password (Repetir senha):** Insira a mesma senha

novamente.**Comentário:** Insira um comentário (opcional).

 O menu de contexto contém:**Update SSH account (Atualizar conta SSH):** Edite as propriedades da conta.**Delete SSH account (Excluir conta SSH):** Exclua a conta. Não é possível excluir a conta root.

Configuração de OpenID

Importante

Se você não puder usar OpenID para fazer login, use as credenciais Digest ou Básicas que você usou quando configurou OpenID para fazer login.

AXIS Q1686-DLE Radar-Video Fusion Camera

A interface Web

Client ID (ID do cliente): Insira o nome de usuário de OpenID.**Proxy de saída:** insira o endereço proxy da conexão OpenID para usar um servidor proxy.**Reivindicação de administrador:** Insira um valor para a função de administrador.**URL do provedor:** Insira o link Web para a autenticação do ponto de extremidade de API. O formato deve ser `https://[inserir URL]/bem conhecido/openid-configuration`**Reivindicação de operador:** Insira um valor para a função do operador.**Exigir reivindicação:** Insira os dados que deveriam estar no token.**Reivindicação de visualizador:** insira o valor da função de visualizador.**Remote user (Usuário remoto):** insira um valor para identificar usuários remotos. Isso ajudará a exibir o usuário atual na interface Web do dispositivo.**Scopes (Escopos):** Escopos opcionais que poderiam fazer parte do token.**Segredo do cliente:** Insira a senha OpenID novamente **Save (Salvar):** Clique em para salvar os valores de OpenID.**Ativar OpenID:** Ative para fechar a conexão atual e permita a autenticação do dispositivo via URL do provedor.

Eventos

Regras

Uma regra define as condições que fazem com que o produto execute uma ação. A lista mostra todas as regras configuradas no produto no momento.

Observação

Você pode criar até 256 regras de ação.



Adicionar uma regra: Crie uma regra.**Nome:** Insira um nome para a regra.**Wait between actions (Aguardar entre ações):** insira o tempo mínimo (hh:mm:ss) que deve passar entre ativações de regras. Ela será útil se a regra for ativada, por exemplo, em condições de modo diurno/noturno, para evitar que pequenas mudanças de iluminação durante o nascer e o pôr do sol ativem a regra várias vezes.**Condition (Condição):** selecione uma condição na lista. Uma condição deve ser atendida para que o dispositivo execute uma ação. Se várias condições forem definidas, todas elas deverão ser atendidas para acionar a ação. Para obter informações sobre condições específicas, consulte *Introdução às regras de eventos*.**Use this condition as a trigger (Usar esta condição como acionador):** selecione para que essa primeira função opere apenas como acionador inicial. Isso significa que, uma vez que a regra for ativada, ela permanecerá ativa enquanto todas as outras condições forem atendidas, independentemente do estado da primeira condição. Se você não marcar essa opção, a regra simplesmente será ativada quando todas as condições forem atendidas.**Invert this condition (Inverter esta condição):** marque se você quiser que a condição seja o contrário de sua seleção.



Adicionar uma condição: clique para adicionar uma condição. **Action (Ação):** selecione uma ação na lista e insira as informações necessárias. Para obter informações sobre ações específicas, consulte *Introdução às regras de eventos*.

Destinatários

Você pode configurar seu dispositivo para notificar os destinatários sobre eventos ou enviar arquivos.

Observação

Se você configurar seu dispositivo para usar FTP ou SFTP, não altere nem remova o número de sequência exclusivo que é adicionado aos nomes dos arquivos. Se fizer isso, apenas uma imagem por evento poderá ser enviada.

A lista mostra todos os destinatários atualmente configurados no produto, juntamente com informações sobre suas configurações.

Observação



É possível criar até 20 destinatários.

AXIS Q1686-DLE Radar-Video Fusion Camera

A interface Web



Add a recipient (Adicionar um destinatário): clique para adicionar um destinatário. **Nome:** insira um nome para o destinatário. **Tipo:** selecione na lista:

- **FTP** 
 - **Host:** insira o endereço IP ou o nome de host do servidor. Se você inserir um nome de host, verifique se um servidor DNS está especificado em **System > Network > IPv4 and IPv6 (Sistema > Rede > IPv4 e IPv6)**.
 - **Porta:** Insira o número da porta usada pelo servidor FTP. O padrão é 21.
 - **Folder (Pasta):** insira o caminho para o diretório em que deseja armazenar arquivos. Se esse diretório ainda não existir no servidor FTP, você receberá uma mensagem de erro ao fazer upload de arquivos.
 - **Username (Nome de usuário):** insira o nome de usuário para o login.
 - **Senha:** insira a senha para o login.
 - **Use temporary file name (Usar nome de arquivo temporário):** marque para carregar arquivos com nomes temporários e gerados automaticamente. Os arquivos serão renomeados para os nomes desejados quando o upload for concluído. Se o upload for cancelado/interrompido, nenhum arquivo será corrompido. No entanto, provavelmente você ainda obterá os arquivos temporários. Dessa forma, você saberá que todos os arquivos com o nome desejado estão corretos.
 - **Use passive FTP (Usar FTP passivo):** Em circunstâncias normais, o produto simplesmente solicita que o servidor FTP de destino abra a conexão de dados. O dispositivo inicia ativamente as conexões de controle de FTP e dados para o servidor de destino. Isso é normalmente necessário quando há um firewall entre o dispositivo e o servidor FTP de destino.
- **HTTP**
 - **URL:** Insira o endereço de rede do servidor HTTP e o script que cuidará da solicitação. Por exemplo, `http://192.168.254.10/cgi-bin/notify.cgi`.
 - **Username (Nome de usuário):** insira o nome de usuário para o login.
 - **Senha:** insira a senha para o login.
 - **Proxy:** ative e insira as informações necessárias se houver a necessidade de passar por um servidor proxy para se conectar ao servidor HTTP.
- **HTTPS**
 - **URL:** Insira o endereço de rede do servidor HTTPS e o script que cuidará da solicitação. Por exemplo, `https://192.168.254.10/cgi-bin/notify.cgi`.
 - **Validate server certificate (Validar certificado do servidor):** marque para validar o certificado que foi criado pelo servidor HTTPS.
 - **Username (Nome de usuário):** insira o nome de usuário para o login.
 - **Senha:** insira a senha para o login.
 - **Proxy:** ative e insira as informações necessárias se houver a necessidade de passar por um servidor proxy para se conectar ao servidor HTTPS.
- **Armazenamento de rede** 

Você pode adicionar armazenamento de rede, como um NAS (Network Attached Storage), e utilizá-lo como destinatário para armazenar arquivos. Os arquivos são armazenados no formato Matroska (MKV).

 - **Host:** Insira o endereço IP ou o nome de host do armazenamento de rede.
 - **Compartilhamento:** Insira o nome do compartilhamento no host.
 - **Folder (Pasta):** insira o caminho para o diretório em que deseja armazenar arquivos.
 - **Username (Nome de usuário):** insira o nome de usuário para o login.
 - **Senha:** insira a senha para o login.
- **SFTP** 
 - **Host:** insira o endereço IP ou o nome de host do servidor. Se você inserir um nome de host, verifique se um servidor DNS está especificado em **System > Network > IPv4 and IPv6 (Sistema > Rede > IPv4 e IPv6)**.
 - **Porta:** Insira o número da porta usada pelo servidor SFTP. O padrão é 22.
 - **Folder (Pasta):** insira o caminho para o diretório em que deseja armazenar arquivos. Se esse diretório ainda não existir no servidor SFTP, você receberá uma mensagem de erro ao fazer upload de arquivos.
 - **Username (Nome de usuário):** insira o nome de usuário para o login.
 - **Senha:** insira a senha para o login.
 - **SSH host public key type (MD5) (Tipo de chave pública do host SSH [MD5]):** insira a impressão digital da chave pública do host remoto (sequência de 32 dígitos hexadecimais). O cliente SFTP oferece suporte a servidores SFTP que utilizam SSH-2 com os tipos de chave de host RSA, DSA, ECDSA e ED25519. RSA é o método preferido durante a negociação, seguido por ECDSA, ED25519 e DSA. Certifique-se de inserir a chave de host MD5 certa que é usada pelo seu servidor SFTP. Embora o dispositivo Axis ofereça suporte a chaves de

AXIS Q1686-DLE Radar-Video Fusion Camera

A interface Web

- hash MD5 e SHA-256, recomenda-se usar a SHA-256 devido à segurança mais forte do que o MD5. Para obter mais informações sobre como configurar um servidor SFTP com um dispositivo Axis, acesse o *Portal do AXIS OS*.
- **SSH host public key type (SHA256) (Tipo de chave pública do host SSH [MD5]):** insira a impressão digital da chave pública do host remoto (string codificada em Base64 com 43 dígitos). O cliente SFTP oferece suporte a servidores SFTP que utilizam SSH-2 com os tipos de chave de host RSA, DSA, ECDSA e ED25519. RSA é o método preferido durante a negociação, seguido por ECDSA, ED25519 e DSA. Certifique-se de inserir a chave de host MD5 certa que é usada pelo seu servidor SFTP. Embora o dispositivo Axis ofereça suporte a chaves de hash MD5 e SHA-256, recomenda-se usar a SHA-256 devido à segurança mais forte do que o MD5. Para obter mais informações sobre como configurar um servidor SFTP com um dispositivo Axis, acesse o *Portal do AXIS OS*.
- **Use temporary file name (Usar nome de arquivo temporário):** marque para carregar arquivos com nomes temporários e gerados automaticamente. Os arquivos serão renomeados para os nomes desejados quando o upload for concluído. Se o upload for cancelado ou interrompido, nenhum arquivo será corrompido. No entanto, provavelmente você ainda obterá os arquivos temporários. Dessa forma, você saberá que todos os arquivos com o nome desejado estão corretos.

- **SIP ou VMS**  :

SIP: Selecione para fazer uma chamada SIP.

VMS: Selecione para fazer uma chamada VMS.

- **From SIP account (Da conta SIP):** selecione na lista.
 - **To SIP address (Para endereço SIP):** Insira o endereço SIP.
 - **Teste:** Clique para testar se suas configurações de chamada funcionam.
- **E-mail**
 - **Enviar email para:** insira o endereço para enviar os emails. Para inserir vários emails, use vírgulas para separá-los.
 - **Enviar email de:** insira o endereço de email do servidor de envio.
 - **Username (Nome de usuário):** insira o nome de usuário para o servidor de email. Deixe esse campo em branco se o servidor de email não precisar de autenticação.
 - **Senha:** insira a senha para o servidor de email. Deixe esse campo em branco se o servidor de email não precisar de autenticação.
 - **Email server (SMTP) (Servidor de email (SMTP)):** Insira o nome do servidor SMTP. Por exemplo, smtp.gmail.com, smtp.mail.yahoo.com.
 - **Porta:** Insira o número da porta do servidor SMTP usando valores na faixa 0 – 65535. O valor padrão é 587.
 - **Criptografia:** para usar criptografia, selecione SSL ou TLS.
 - **Validate server certificate (Validar certificado do servidor):** se você usar criptografia, marque para validar a identidade do dispositivo. O certificado pode ser autoassinado ou emitido por uma Autoridade de Certificação (CA).
 - **POP authentication (Autenticação POP):** Ative para inserir o nome do servidor POP. Por exemplo, pop.gmail.com.

Observação

Alguns provedores de email possuem filtros que impedem que os usuários recebam ou exibam anexos grandes, emails recorrentes e outros semelhantes. Verifique a política de segurança do provedor de email para evitar que sua conta de email seja bloqueada ou que as mensagens que você está esperando não sejam recebidas.

- **TCP**
 - **Host:** insira o endereço IP ou o nome de host do servidor. Se você inserir um nome de host, verifique se um servidor DNS está especificado em **System > Network > IPv4 and IPv6 (Sistema > Rede > IPv4 e IPv6)**.
 - **Porta:** Insira o número da porta usada para acessar o servidor.

Testar: clique para testar a configuração.  O menu de contexto contém: **View recipient (Exibir destinatário):** clique para exibir todos os detalhes do destinatário. **Copy recipient (Copiar destinatário):** clique para copiar um destinatário. Ao copiar, você pode fazer alterações no novo destinatário. **Delete recipient (Excluir destinatário):** clique para excluir o destinatário permanentemente.

Programações

Agendamentos e pulsos podem ser usados como condições em regras. A lista mostra todas os agendamentos e pulsos configurados no momento no produto, juntamente com várias informações sobre suas configurações.  **Adicionar agendamento:** clique para criar um cronograma ou pulso.

AXIS Q1686-DLE Radar-Video Fusion Camera

A interface Web

Acionadores manuais

É possível usar o acionador manual para acionar manualmente uma regra. O acionador manual pode ser usado, por exemplo, para validar ações durante a instalação e a configuração do produto.

MQTT

O MQTT (Message Queuing Telemetry Transport) é um protocolo de troca de mensagens padrão para a Internet das Coisas (IoT). Ele foi desenvolvido para integração simplificada com a IoT e é usado em uma ampla variedade de setores para conectar dispositivos remotos com o mínimo de código e largura de banda de rede. O cliente MQTT no software do dispositivo Axis pode simplificar a integração de dados e eventos produzidos no dispositivo a sistemas que não são software de gerenciamento de vídeo (VMS). Configure o dispositivo como um cliente MQTT. A comunicação MQTT baseia-se em duas entidades, os clientes e o broker. Os clientes podem enviar e receber mensagens. O broker é responsável por rotear mensagens entre os clientes. Saiba mais sobre MQTT no *Portal do AXIS OS*.

ALPN

O ALPN é uma extensão do TLS/SSL que permite a seleção de um protocolo de aplicação durante a fase de handshake da conexão entre o cliente e o servidor. Isso é usado para permitir o tráfego MQTT na mesma porta que é utilizada para outros protocolos, como o HTTP. Em alguns casos, pode não haver uma porta dedicada aberta para a comunicação MQTT. Uma solução nesses casos é usar o ALPN para negociar o uso do MQTT como protocolo de aplicação em uma porta padrão permitida pelos firewalls.

Cliente MQTT

Connect (Conectar): Ative ou desative o cliente MQTT. **Status:** Mostra o status atual do cliente MQTT. **BrokerHost:** Insira o nome de host ou endereço IP do servidor MQTT. **Protocol (Protocolo):** Selecione o protocolo que será usado. **Porta:** Insira o número da porta.

- 1883 é o valor padrão para MQTT sobre TCP
- 8883 é o valor padrão para MQTT sobre SSL
- 80 é o valor padrão para MQTT sobre WebSocket
- 443 é o valor padrão para MQTT sobre WebSocket Secure

Protocol ALPN: Insira o nome do protocolo ALPN fornecido pelo seu provedor de broker de MQTT. Isso se aplica apenas com MQTT sobre SSL e MQTT sobre o WebSocket Secure. **Username (Nome de usuário):** Insira o nome de usuário que será usado pelo cliente para acessar o servidor. **Senha:** Insira uma senha para o nome de usuário. **Client ID (ID do cliente):** Insira um ID de cliente. O identificador do cliente é enviado para o servidor quando o cliente se conecta a ele. **Clean session (Limpar sessão):** Controla o comportamento na conexão e na desconexão. Quando selecionada, as informações de estado são descartadas na conexão e desconexão. **HTTP proxy (Proxy HTTP):** Um URL com comprimento máximo de 255 bytes. Deixe o campo vazio se não quiser usar um proxy HTTP. **HTTPS proxy (Proxy HTTPS):** Um URL com comprimento máximo de 255 bytes. Deixe o campo vazio se não quiser usar um proxy HTTPS. **Keep alive interval (Intervalo de Keep Alive):** Permite que o cliente detecte quando o servidor não está mais disponível sem que seja necessário aguardar o longo tempo limite de TCP/IP. **Timeout (Tempo limite):** O intervalo de tempo em segundos para permitir que uma conexão seja concluída. Valor padrão: 60. **Device topic prefix (Prefixo do tópico do dispositivo):** Usado nos valores padrão para o tópico na mensagem de conexão e na mensagem de LWT na guia MQTT client (Cliente MQTT) e nas condições de publicação na guia MQTT publication (Publicação MQTT). **Reconnect automatically (Reconectar automaticamente):** Especifica se o cliente deve se reconectar automaticamente após uma desconexão. **Mensagem de conexão:** Especifica se uma mensagem deve ser enviada quando uma conexão é estabelecida. **Send message (Enviar mensagem):** ative para enviar mensagens. **Use default (Usar padrão):** Desative para inserir sua própria mensagem padrão. **Topic (Tópico):** insira o tópico para a mensagem padrão. **Payload (Carga):** insira o conteúdo para a mensagem padrão. **Retain (Reeter):** selecione para manter o estado do cliente neste Topic (Tópico). **QoS:** Altere a camada de QoS para o fluxo do pacote. **Mensagem de Último desejo e testamento:** A opção Last Will Testament (LWT) permite que um cliente forneça uma prova juntamente com suas credenciais ao conectar ao broker. Se o cliente se desconectar abruptamente em algum momento mais tarde (talvez porque sua fonte de energia seja interrompida), ele pode permitir que o broker envie uma mensagem para outros clientes. Essa mensagem de LWT tem o mesmo formato que uma mensagem comum e é roteada através da mesma mecânica. **Send message (Enviar mensagem):** ative para enviar mensagens. **Use default (Usar padrão):** Desative para inserir sua própria mensagem padrão. **Topic (Tópico):** insira o tópico para a mensagem padrão. **Payload (Carga):** insira o conteúdo para a mensagem padrão. **Retain (Reeter):** selecione para manter o estado do cliente neste Topic (Tópico). **QoS:** Altere a camada de QoS para o fluxo do pacote.

Publicação MQTT

AXIS Q1686-DLE Radar-Video Fusion Camera

A interface Web

Use default topic prefix (Usar prefixo de tópico padrão): selecione para usar o prefixo de tópico padrão, o qual é definido com o uso do prefixo de tópico de dispositivo na guia MQTT client (Cliente MQTT). **Include topic name (Incluir nome do tópico):** selecione para incluir o tópico que descreve a condição no tópico MQTT. **Include topic namespaces (Incluir namespaces de tópico):** selecione para incluir espaços para nome de tópico ONVIF no tópico MQTT. **Include serial number (Incluir número de série):**

selecione para incluir o número de série do dispositivo na carga MQTT. **Adicionar condição:** clique para adicionar uma condição. **Retain (Reter):** define quais mensagens MQTT são enviadas como retidas.

- **None (Nenhuma):** envia todas as mensagens como não retidas.
- **Property (Propriedade):** envia somente mensagens stateful como retidas.
- **All (Todas):** envie mensagens stateful e stateless como retidas.

QoS: selecione o nível desejado para a publicação MQTT.

Assinaturas MQTT

Adicionar assinatura: clique para adicionar uma nova assinatura MQTT. **Subscription filter (Filtro de assinatura):** insira o tópico MQTT no qual deseja se inscrever. **Use device topic prefix (Usar prefixo de tópico do dispositivo):** adicione o filtro de assinatura como prefixo ao tópico MQTT. **Subscription type (Tipo de assinatura):**

- **Stateless:** selecione para converter mensagens MQTT em mensagens stateless.
- **Stateful:** selecione para converter mensagens MQTT em condições. A carga é usada como estado.

QoS: selecione o nível desejado para a assinatura MQTT.

Sobreposições MQTT

Observação

Conecte a um broker de MQTT antes de adicionar modificadores de sobreposição MQTT.

Adicionar modificador de sobreposição: Clique para adicionar um novo modificador de sobreposição. **Topic filter (Filtro de tópicos):** Adicione o tópico MQTT que contém os dados que deseja mostrar na sobreposição. **Data field (Campo de dados):** Especifique a chave para a carga útil da mensagem que deseja mostrar na sobreposição, supondo que a mensagem esteja no formato JSON.

Modifier (Modificador): Use o modificador resultante ao criar a sobreposição.

- Os modificadores que começam com **#XMP** mostram todos os dados recebidos do tópico.
- Os modificadores que começam com **#XMD** mostram os dados especificados no campo de dados.

Armazenamento

Armazenamento de rede

Ignore (Ignorar): Ative para ignorar o armazenamento de rede. **Add network storage (Adicionar armazenamento de rede):** clique para adicionar um compartilhamento de rede no qual você pode salvar as gravações.

- **Endereço:** insira o endereço IP ou nome de host do servidor host, em geral, um NAS (armazenamento de rede). Recomendamos configurar o host para usar um endereço IP fixo (e não DHCP, pois os endereços IP dinâmicos podem mudar) ou então usar DNS. Não há suporte a nomes SMB/CIFS Windows.
- **Network share (Compartilhamento de rede):** Insira o nome do local compartilhado no servidor host. Vários dispositivos Axis podem usar o mesmo compartilhamento de rede, já que cada dispositivo tem sua própria pasta.
- **User (Usuário):** se o servidor exigir um login, insira o nome de usuário. Para fazer login em um servidor de domínio específico, digite **DOMÍNIO** nome de usuário.
- **Senha:** Se o servidor exigir um login, digite a senha.
- **SMB version (Versão SMB):** selecione a versão do protocolo de armazenamento SMB para se conectar ao NAS. Se você selecionar **Auto**, o dispositivo tentará negociar uma das versões seguras de SMB: 3.02, 3.0 ou 2.1. Selecione 1.0 ou 2.0 para se conectar ao NAS antigo que não oferece suporte a versões posteriores. Leia mais sobre o suporte a SMB em dispositivos Axis *aqui*.

AXIS Q1686-DLE Radar-Video Fusion Camera

A interface Web

- **Add share without testing (Adicionar compartilhamento sem testar):** selecione para adicionar o compartilhamento de rede mesmo se um erro for descoberto durante o teste de conexão. O erro pode ser, por exemplo, que você não digitou uma senha, embora o servidor precise de uma.

Remove network storage (Remover armazenamento em rede): Clique para desmontar, desvincular e remover a conexão com o compartilhamento de rede. Isso remove todas as configurações do compartilhamento de rede. **Unbind (Desvincular):** Clique para desvincular e desconectar o compartilhamento de rede.

Bind (Vincular): Clique para vincular e conectar o compartilhamento de rede. **Unmount (Desmontar):** Clique para desmontar o compartilhamento de rede.

Mount (Montar): Clique para montar o compartilhamento de rede. **Write protect (Proteção contra gravação):** Ative para parar de gravar no compartilhamento de rede e proteger as gravações contra remoção. Não é possível formatar um compartilhamento de rede protegido contra gravação. **Retention time (Tempo de retenção):** Selecione por quanto tempo as gravações serão mantidas para limitar a quantidade de gravações antigas ou atender a regulamentações relativas ao armazenamento de dados. Se o armazenamento de rede ficar cheio, as gravações antigas serão removidas antes do período de tempo selecionado se esgotar. **Ferramentas**

- **Test connection (Testar conexão):** Teste a conexão com o compartilhamento de rede.
- **Format (Formatar):** formate o compartilhamento de rede, por exemplo, quando for necessário apagar rapidamente todos os dados. CIFS é a opção de sistema de arquivos disponível.

Use tool (Usar ferramenta): Clique para ativar a ferramenta selecionada.

Armazenamento interno

Importante

Risco de perda de dados ou gravações corrompidas. Não remova o cartão SD com o dispositivo em funcionamento. Desmonte o cartão SD antes de removê-lo.

Unmount (Desmontar): Clique para remover com segurança o cartão SD. **Write protect (Proteção contra gravação):** Ative essa opção para parar de escrever no cartão SD e proteger as gravações contra remoção. Não é possível formatar um cartão SD protegido contra gravação. **Autoformat (Formatação automática):** ative para formatar automaticamente um cartão SD recém-inserido. Ele formata o sistema de arquivos em ext4. **Ignore (Ignorar):** ative para parar de armazenar gravações no cartão SD. Quando você ignora o cartão SD, o dispositivo passa a não reconhecer que o cartão existe. A configuração está disponível somente para administradores. **Retention time (Tempo de retenção):** selecione por quanto tempo as gravações serão mantidas para limitar a quantidade de gravações antigas ou atender a regulamentações de armazenamento de dados. Quando o cartão SD está cheio, ele exclui gravações antigas antes que o tempo de retenção tenha passado. **Ferramentas**

- **Check (Verificar):** Verifica se há erros no cartão SD.
- **Repair (Reparar):** Repare erros no sistema de arquivos.
- **Format (Formatar):** Formate o cartão SD para alterar o sistema de arquivos e apagar todos os dados. Só é possível formatar o cartão SD para o sistema de arquivos ext4. Um driver ou aplicativo de terceiros compatível com ext4 será necessário para acessar o sistema de arquivos no Windows®.
- **Encrypt (Criptografar):** Use essa ferramenta para formatar o cartão SD e ativar a criptografia. Isso exclui todos os dados armazenados no cartão SD. Todos os novos dados armazenados no cartão SD serão criptografados.
- **Decrypt (Descriptografar):** Use essa ferramenta para formatar o cartão SD sem criptografia. Isso exclui todos os dados armazenados no cartão SD. Nenhum novo dado armazenado no cartão SD será criptografado.
- **Change password (Alterar senha):** Altere a senha necessária para criptografar o cartão SD.

Use tool (Usar ferramenta): Clique para ativar a ferramenta selecionada.









Wear trigger (Accionador de uso): Defina um valor para o nível de uso do cartão SD no qual você deseja acionar uma ação. O nível de desgaste varia de 0 a 200%. Um novo cartão SD que nunca foi usado tem um nível de desgaste de 0%. Um nível de desgaste de 100% indica que o cartão SD está próximo de seu tempo de vida esperado. Quando o nível de desgaste atinge 200%, há um alto risco de falha do cartão SD. Recomendamos configurar o acionador de desgaste entre 80 – 90%. Isso permite baixar qualquer gravação, bem como substituir o cartão SD a tempo antes que ele possa se deteriorar. O acionador de desgaste permite a você configurar um evento e obter uma notificação quando o nível de desgaste atingir o valor definido.

Perfis de stream

Um perfil de stream é um grupo de configurações que afetam o stream de vídeo. Você pode usar perfis de stream em situações diferentes, por exemplo, ao criar eventos e usar regras para gravar.

AXIS Q1686-DLE Radar-Video Fusion Camera

A interface Web

 **Adicionar perfil de stream:** Clique para criar um novo perfil de stream. **Preview (Visualizar):** Uma visualização do stream de vídeo com as configurações de perfil de stream selecionadas por você. A visualização é atualizada quando você altera as configurações na página. Se seu dispositivo possuir áreas de exibição diferentes, você poderá alterar a área de exibição na lista suspensa no canto inferior esquerdo da imagem. **Nome:** adicione um nome para seu perfil. **Description (Descrição):** adicione uma descrição do seu perfil. **Video codec (Codec de vídeo):** Selecione o codec de vídeo que deve ser aplicado ao perfil. **Resolução:** Consulte *Stream na página 46* para obter uma descrição desta configuração. **Taxa de quadros:** Consulte *Stream na página 46* para obter uma descrição desta configuração. **Compression (Compactação):** Consulte *Stream na página 46* para obter uma descrição desta configuração. **Zipstream ** : Consulte *Stream na página 46* para obter uma descrição desta configuração. **Optimize for storage (Otimizar para armazenamento) ** : Consulte *Stream na página 46* para obter uma descrição desta configuração. **FPS dinâmico ** : Consulte *Stream na página 46* para obter uma descrição desta configuração. **Grupo de imagens dinâmico ** : Consulte *Stream na página 46* para obter uma descrição desta configuração. **Mirror (Espelhar) ** : Consulte *Stream na página 46* para obter uma descrição desta configuração. **Comprimento de GOP dinâmico ** : Consulte *Stream na página 46* para obter uma descrição desta configuração. **Bitrate control (Controle de taxa de bits):** Consulte *Stream na página 46* para obter uma descrição desta configuração. **Incluir sobreposições ** : Selecione o tipo de sobreposições para incluir. Consulte *Sobreposições na página 47* para obter informações sobre como adicionar sobreposições. **Incluir áudio ** : Consulte *Stream na página 46* para obter uma descrição desta configuração.

ONVIF

Contas ONVIF

O ONVIF (Open Network Video Interface Forum) é um padrão de interface global que facilita aos usuários finais, integradores, consultores e fabricantes aproveitarem as possibilidades oferecidas pela tecnologia de vídeo em rede. O ONVIF permite interoperabilidade entre produtos de diferentes fornecedores, maior flexibilidade, custo reduzido e sistemas sempre atuais.

Ao criar uma conta ONVIF, você ativa a comunicação ONVIF automaticamente. Use o nome da conta e a senha em toda a comunicação ONVIF com o dispositivo. Para obter mais informações, consulte a Comunidade de desenvolvedores Axis em axis.com.

 **Add accounts (Adicionar contas):** Clique para adicionar um nova conta ONVIF. **Account (Conta):** Insira um nome de conta exclusivo. **New password (Nova senha):** Insira uma senha para o nome da conta. As senhas devem conter 1 a 64 caracteres de comprimento. Somente caracteres ASCII imprimíveis (código 32 a 126) são permitidos na senha, por exemplo, letras, números, pontuação e alguns símbolos. **Repeat password (Repetir senha):** Insira a mesma senha novamente. **Role (Função):**

- **Administrator (Administrador):** Tem acesso irrestrito a todas as configurações. Os administradores também podem adicionar, atualizar e remover outras contas.
- **Operator (Operador):** Tem acesso a todas as configurações, exceto:
 - Todas as configurações do **System (Sistema)**.
 - Adicionando aplicativos.
- **Media account (Conta de mídia):** Permite acesso apenas ao stream de vídeo.

⋮

O menu de contexto contém: **Update account (Atualizar conta):** Edite as propriedades da conta. **Delete account (Excluir conta):** Exclua a conta. Não é possível excluir a conta root.

Perfis de mídia ONVIF

Um perfil de mídia ONVIF consiste em um conjunto de configurações que podem ser usadas para alterar opções de stream de mídia. Você pode criar novos perfis com seu próprio conjunto de configurações ou usar perfis pré-configurados para uma configuração rápida.

AXIS Q1686-DLE Radar-Video Fusion Camera

A interface Web

 **Adicionar perfil de mídia:** clique para adicionar um novo perfil de mídia ONVIF. **Nome do perfil:** Adicione um nome para o perfil de mídia. **Video source (Origem do vídeo):** Selecione a fonte de vídeo para sua configuração.

- **Selecione a configuração:** Selecione uma configuração definida pelo usuário da lista. As configurações na lista suspensa correspondem aos canais de vídeo do dispositivo, incluindo multivisualizações, áreas de visualização e canais virtuais.

Video encoder (Codificador de vídeo): Selecione o formato de codificação de vídeo para sua configuração.

- **Selecione a configuração:** Selecione uma configuração definida pelo usuário na lista e ajuste as configurações de codificação. As configurações na lista suspensa atuam como identificadores/nomes da configuração do codificador de vídeo. Selecione o usuário de 0 a 15 para aplicar suas próprias configurações ou selecione um dos usuários padrão se desejar usar configurações predefinidas para um formato de codificação específico.

Observação

Ative o áudio no dispositivo para obter a opção de selecionar uma fonte de áudio e uma configuração do codificador de áudio.

Fonte de áudio  : Selecione a fonte de entrada de áudio para a sua configuração.

- **Selecione a configuração:** Selecione uma configuração definida pelo usuário da lista e ajuste as configurações de áudio. As configurações na lista suspensa correspondem às entradas de áudio do dispositivo. Se o dispositivo tiver uma entrada de áudio, é user0. Se o dispositivo tiver várias entradas de áudio, haverá usuários adicionais na lista.

Codificador de áudio  : Selecione o formato de codificação de áudio para a sua configuração.

- **Selecione a configuração:** Selecione uma configuração definida pelo usuário da lista e ajuste as configurações de codificação de áudio. As configurações na lista suspensa agem como identificadores/nomes da configuração do codificador de áudio.

Audio decoder (Decodificador de áudio)  : Selecione o formato de decodificação de áudio para a sua configuração.

- **Selecione a configuração:** Selecione uma configuração definida pelo usuário da lista e ajuste as configurações. As configurações na lista suspensa agem como identificadores/nomes da configuração.

Saída de áudio  : Selecione o formato da saída de áudio para a sua configuração.

- **Selecione a configuração:** Selecione uma configuração definida pelo usuário da lista e ajuste as configurações. As configurações na lista suspensa agem como identificadores/nomes da configuração.

Metadados: Selecione os metadados para incluir na sua configuração.

- **Selecione a configuração:** Selecione uma configuração definida pelo usuário da lista e ajuste as configurações de metadados. As configurações na lista suspensa agem como identificadores/nomes da configuração de metadados.

PTZ  : Selecione as configurações PTZ para a sua configuração.

- **Selecione a configuração:** Selecione uma configuração definida pelo usuário da lista e ajuste as configurações PTZ. As configurações na lista suspensa correspondem aos canais de vídeo do dispositivo com suporte PTZ.

Create (Criar): Clique para salvar suas configurações e criar o perfil. **Cancelar:** Clique para cancelar a configuração e limpar todas as configurações. **profile_x:** Clique no nome do perfil para abrir e editar o perfil pré-configurado.

Detectores

Manipulação da câmera

O detector de manipulação da câmera gera um alarme quando a cena mudar, por exemplo, quando a lente foi coberta, borrifada ou gravemente desfocada, e o tempo em **Trigger delay (Retardo do acionador)** se esgotou. O detector de manipulação só será ativado quando a câmera ficar parada por pelo menos 10 segundos. Nesse período, o detector configura um modelo de cena para usar como comparação a fim de detectar manipulação nas imagens atuais. Para que o modelo de cena seja configurado corretamente, verifique se a câmera está focalizada, se as condições de iluminação estão corretas e se a câmera não está apontada para uma cena sem contornos visíveis, por exemplo, uma parede vazia. O aplicativo de manipulação da câmera pode ser usado como condição para disparar ações.

AXIS Q1686-DLE Radar-Video Fusion Camera

A interface Web

Retardo do acionador: insira o tempo mínimo durante o qual as condições de manipulação deverão ficar ativas para que o alarme seja acionado. Isso pode ajudar a prevenir alarmes falsos causados por condições conhecidas que afetam a imagem. **Trigger on dark images (Acionar em imagens escuras):** É muito difícil gerar alarmes quando a lente da câmera está borrifada ou pintada, visto que é impossível diferenciar esse evento de outras situações em que a imagem escurece de forma legítima, por exemplo, quando as condições de iluminação mudam. Ative esse parâmetro para gerar alarmes para todos os casos em que a imagem se tornar escura. Quando estiver desativado, o dispositivo não gerará alarmes se a imagem ficar escura.

Observação

Para detecção de tentativas de manipulação em cenas estáticas e não lotadas.

Detecção de áudio

Essas configurações estão disponíveis para cada entrada de áudio. **Sound level (Nível sonoro):** ajuste o nível sonoro para um valor entre 0 e 100, em que 0 é o mais sensível e 100 é o menos sensível. Use o indicador de atividade como guia ao definir o nível sonoro. Ao criar eventos, você pode usar o nível sonoro como uma condição. Você pode optar por acionar uma ação se o nível sonoro ultrapassar, ficar abaixo ou passar pelo valor definido.

Detecção de impactos

Shock detector (Detector de impactos): ative para gerar um alarme se o dispositivo for atingido por um objeto ou se for manipulado. **Sensitivity level (Nível de sensibilidade):** mova o controle deslizante para ajustar o nível de sensibilidade com o qual o dispositivo deve gerar um alarme. Um valor baixo significa que o dispositivo só gera um alarme se o choque for poderoso. Um valor elevado significa que o dispositivo gerará alarme até mesmo em casos de manipulação leve.

Acessórios

Portas de E/S



Use a entrada digital para conectar dispositivos externos que podem alternar entre um circuito aberto ou fechado, por exemplo, sensores PIR, contatos de portas ou janelas e detectores de quebra de vidros.

Use a saída digital para conectar dispositivos externos, como relés e LEDs. Você pode ativar dispositivos conectados via interface de programação de aplicativos VAPIX® ou na interface Web.

Detecção automática Nome: Edite o texto para renomear a porta. Direção:  indica que a porta é uma porta de entrada.



indica que é uma porta de saída. Se a porta for configurável, você poderá clicar nos ícones para alternar entre entrada e

saída. **Normal state (Estado normal):** Clique em  para circuito aberto e  para circuito fechado. **Current state (Estado atual):** Mostra o estado atual da porta. A entrada ou saída é ativada quando o estado atual é diferente do estado normal. Uma entrada no dispositivo tem um circuito aberto quando desconectada ou quando há uma tensão acima de 1 VCC.

Observação

Durante a reinicialização, o circuito de saída é aberto. Quando a reinicialização é concluída, o circuito retorna para a posição normal. Se você alterar qualquer configuração nesta página, os circuitos de saída voltarão para suas posições normais, independentemente de quaisquer acionadores ativos.



Supervisionado : Ative para possibilitar a detecção e o acionamento de ações se alguém manipular a conexão com dispositivos de E/S digitais. Além de detectar se uma entrada está aberta ou fechada, você também pode detectar se alguém a manipulou (ou seja, cortada ou em curto). Supervisionar a conexão requer hardware adicional (resistores de fim de linha) no loop de E/S externo.

Edge-to-edge

O pareamento de áudio permite usar um alto-falante ou microfone de rede Axis compatível como se ele fizesse parte da câmera. Uma vez pareado, o alto-falante de rede age como um dispositivo de saída de áudio no qual você pode reproduzir clipes de áudio e transmitir.

AXIS Q1686-DLE Radar-Video Fusion Camera

A interface Web

Importante

Para que esse recurso funcione com um software de gerenciamento de vídeo (VMS), você deve primeiro parear o dispositivo com a câmera e, em seguida, adicionar o dispositivo ao seu VMS.

Defina um limiar para "Aguardar entre ações (hh:mm:ss)" na regra do evento quando um dispositivo de áudio pareado em rede é usado na regra de evento com "Detecção de áudio" como condição e "Reproduzir clipes de áudio" como ação. Isso ajudará você a evitar uma detecção de loop se o microfone que captura áudio do alto-falante.

Pareamento de áudioEndereço: Insira o nome de host ou endereço IP do alto-falante de rede.Username (Nome de usuário): Insira o nome de usuário.Senha: Insira a senha do usuário.Speaker pairing (Pareamento de alto-falante): Selecione para parear um alto-falante de rede.Clear fields (Limpar campos): Clique para limpar todos os campos.Connect (Conectar): Clique para estabelecer conexão com o alto-falante.

O pareamento com PTZ permite emparelhar um radar com uma câmera PTZ para usar rastreamento automático. O rastreamento automático PTZ com radar faz com que a câmera PTZ rastreie objetos com base em informações do radar sobre as posições dos objetos.

Pareamento de PTZEndereço: Insira o nome do host ou endereço IP da câmera PTZ.Username (Nome de usuário): Insira o nome de usuário da câmera PTZ.Senha: Insira a senha da câmera PTZ.Clear fields (Limpar campos): Clique para limpar todos os campos.Connect (Conectar): Clique em para estabelecer conexão à câmera PTZ.Configurar rastreamento automático por radar: Clique em para abrir e configurar o rastreamento automático. Você também pode ir para Radar > Radar PTZ autotracking (Radar > Rastreamento automático PTZ com radar) para configurá-lo.

Logs

Relatórios e logs

Relatórios

- **View the device server report (Exibir o relatório do servidor de dispositivos):** Exiba informações sobre o status do produto em uma janela pop-up. O Log de acesso é incluído automaticamente no Relatório do servidor.
- **Download the device server report (Baixar o relatório do servidor de dispositivos):** Ele cria um arquivo .zip que contém um arquivo de texto do relatório completo do servidor no formato UTF-8, bem como um instantâneo da imagem da visualização ao vivo atual. Inclua sempre o arquivo .zip do relatório do servidor ao entrar em contato com o suporte.
- **Download the crash report (Baixar o relatório de falhas inesperadas):** Baixe um arquivo com informações detalhadas sobre o status do servidor. O relatório de panes contém informações que fazem parte do relatório do servidor, além de informações de depuração detalhadas. Esse relatório pode conter informações sensíveis, como rastreamentos de rede. A geração do relatório poderá demorar vários minutos.

Logs

- **View the system log (Exibir o log do sistema):** Clique para mostrar informações sobre eventos do sistema, como inicialização de dispositivos, avisos e mensagens críticas.
- **View the access log (Exibir o log de acesso):** clique para mostrar todas as tentativas de acessar o dispositivo que falharam, por exemplo, quando uma senha de login incorreta é usada.

Acesse o sistema remotamente

O syslog é um padrão para o registro de mensagens. Ele permite a separação do software que gera mensagens, o sistema que as armazena e o software que as relata e analisa. Cada mensagem é rotulada com um código da instalação que indica o tipo de software que gerou a mensagem e recebe um nível de gravidade.

AXIS Q1686-DLE Radar-Video Fusion Camera

A interface Web



Servidor: Clique para adicionar um novo servidor. **Host:** Insira o nome de host ou endereço IP do servidor. **Format (Formatar):** Selecione o formato de mensagem do syslog que será usado.

- Axis
- RFC 3164
- RFC 5424

Protocol (Protocolo): Selecione o protocolo que a ser usado:

- UDP (a porta padrão é 514)
- TCP (a porta padrão é 601)
- TLS (a porta padrão é 6514)

Porta: Edite o número da porta para usar uma porta diferente. **Severity (Severidade):** Selecione quais mensagens serão enviadas após o acionamento. **CA certificate set (Certificado CA definido):** Consulte as configurações atuais ou adicione um certificado.

Configuração simples

A configuração simples destina-se a usuários avançados com experiência em configuração de dispositivos Axis. A maioria dos parâmetros podem ser definidos e editados nesta página.

Manutenção

Manutenção

Restart (Reiniciar): Reinicie o dispositivo. Isso não afeta nenhuma das configurações atuais. Os aplicativos em execução reiniciam automaticamente. **Restore (Restaurar):** Devolve a *maioria* das configurações para os valores padrão de fábrica. Posteriormente, você deverá reconfigurar o dispositivo e os aplicativos, reinstalar quaisquer apps que não vieram pré-instalados e recriar quaisquer eventos e predefinições.

Importante

As únicas configurações que permanecem salvas após a restauração são:

- Protocolo de inicialização (DHCP ou estático)
- Endereço IP estático
- Roteador padrão
- Máscara de sub-rede
- Configurações 802.1X
- Configurações de O3C
- Endereço IP do servidor DNS

Factory default (Padrão de fábrica): Retorna *todas* as configurações para os valores padrão de fábrica. Em seguida, você deverá redefinir o endereço IP para tornar o dispositivo acessível.

Observação

Todo software de dispositivo Axis é digitalmente assinado para garantir que somente software verificado seja instalado em seu dispositivo. Esse procedimento aprimora ainda mais o nível de segurança cibernética mínimo dos dispositivos Axis. Para obter mais informações, consulte o white paper "Axis Edge Vault" em axis.com.

Atualização do AXIS OS: atualize para uma nova versão do AXIS OS. As novas versões podem conter funcionalidades aprimoradas, correções de falhas ou ainda recursos inteiramente novos. Recomendamos sempre utilizar a versão mais recente do AXIS OS. Para baixar a versão mais recente, vá para axis.com/support.

Ao atualizar, é possível escolher entre três opções:

- **Standard upgrade (Atualização padrão):** atualize para a nova versão do AXIS OS.
- **Factory default (Padrão de fábrica):** Atualize e retorne todas as configurações para os valores padrão de fábrica. Ao escolher essa opção, você não poderá reverter para a versão anterior do AXIS OS após a atualização.
- **Autorollback (Reversão automática):** Atualize e confirme a atualização dentro do período definido. Se você não confirmar, o dispositivo reverterá para a versão anterior do AXIS OS.

AXIS Q1686-DLE Radar-Video Fusion Camera

A interface Web

AXIS OS rollback (Reversão do AXIS OS): reverta para a versão anteriormente instalada do AXIS OS.

solução de problemas

Ping: Para verificar se o dispositivo pode alcançar um endereço específico, digite o nome de host ou o endereço IP do host que deseja executar o ping e clique em **Start (Iniciar)**.**Verificação da porta:** Para verificar a conectividade do dispositivo com um endereço IP e uma porta TCP/UDP específicos, digite o nome do host ou o endereço IP e o número da porta que deseja verificar e clique em **Start (Iniciar)**.**Rastreamento de rede**

Importante

Um arquivo de rastreamento de rede pode conter informações confidenciais, por exemplo, certificados ou senhas.

Um arquivo de trace de rede pode ajudar a solucionar problemas gravando as atividades na rede. **Trace time (Tempo de trace):** Selecione a duração do trace em segundos ou minutos e clique em **Download (Baixar)**.

AXIS Q1686-DLE Radar-Video Fusion Camera

Saiba mais

Saiba mais

Conexões de longa distância

Este produto é compatível com instalações de cabos de fibra óptica por meio de um conversor de mídia. As instalações de cabos de fibra óptica oferecem vários benefícios, como:

- Conexão de longa distância
- Alta velocidade
- Vida útil longa
- Grande capacidade de transmissão de dados
- Imunidade a interferência eletromagnética

Saiba mais sobre as instalações de cabos de fibra óptica no white paper "Monitoramento de longa distância – Comunicação por fibra óptica no vídeo em rede" em axis.com/learning/white-papers.

Para obter informações sobre como instalar o conversor de mídia, consulte o guia de instalação do respectivo produto.

Foco e zoom remotos

A funcionalidade de foco e zoom remotos faz ajustes de foco e zoom na câmera a partir de um computador. É uma forma conveniente de garantir que o foco da cena, o ângulo de visualização e a resolução sejam otimizados sem que seja necessário visitar o local de instalação da câmera.

Máscaras de privacidade

Uma máscara de privacidade é uma área definida pelo usuário que cobre uma parte da área monitorada. No stream de vídeo, máscaras de privacidade são exibidas como blocos de cor sólida ou com um padrão de mosaico.

Você verá a máscara de privacidade em todos os instantâneos, vídeos gravados e streams ao vivo.

Você pode usar a VAPIX® Application Programming Interface (API) para ocultar as máscaras de privacidade.

Importante

Se você usar várias máscaras de privacidade, isso poderá afetar o desempenho do produto.

Você pode criar várias máscaras de privacidade. Cada máscara pode ter de 3 a 10 pontos de ancoragem.

Sobreposições

Sobreposições são superimposições em stream de vídeo. Elas são usadas para fornecer informações extras durante gravações, como marca de data e hora, ou durante instalação e configuração do produto. Você pode adicionar texto ou uma imagem.

O indicador de streaming de vídeo é outro tipo de sobreposição. Ele mostra que o stream de vídeo de visualização ao vivo está ativo.

Streaming e armazenamento

Formatos de compressão de vídeo

Decida o método de compactação a ser usado com base em seus requisitos de exibição e nas propriedades da sua rede. As opções disponíveis são:

Motion JPEG

AXIS Q1686-DLE Radar-Video Fusion Camera

Saiba mais

Observação

Para garantir suporte para o codec de áudio Opus, o stream Motion JPEG sempre será enviado por RTP.

Motion JPEG ou MJPEG é uma sequência de vídeo digital composta por uma série de imagens JPEG individuais. Essas imagens são, em seguida, exibidas e atualizadas a uma taxa suficiente para criar um stream que exibe constantemente movimento atualizado. Para que o visualizador perceba vídeo em movimento, a taxa deve ser pelo menos 16 quadros de imagem por segundo. Vídeo com movimento completo é percebido a 30 (NTSC) ou 25 (PAL) quadros por segundo.

O stream Motion JPEG usa quantidades consideráveis de largura de banda, mas fornece excelente qualidade de imagem e acesso a cada imagem contida no stream.

H.264 ou MPEG-4 Parte 10/AVC

Observação

H.264 é uma tecnologia licenciada. O produto Axis inclui uma licença de cliente de exibição H.264. A instalação de cópias não licenciadas adicionais do cliente é proibida. Para comprar licenças adicionais, entre em contato com seu revendedor Axis.

O H.264 pode, sem compromisso à qualidade da imagem, reduzir o tamanho de um arquivo de vídeo digital em mais de 80% comparado ao formato Motion JPEG e em até 50% comparado a formatos MPEG mais antigos. Isso significa que menos largura de banda de rede e espaço de armazenamento são necessários para um arquivo de vídeo. Ou, veja de outra forma, melhor qualidade de vídeo pode ser obtida para uma determinada taxa de bits.

H.265 ou MPEG-H Parte 2/HEVC

O H.265 pode, sem comprometer a qualidade da imagem, reduzir o tamanho de um arquivo de vídeo digital em mais de 25% em comparação com o H.264.

Observação

- H.265 é uma tecnologia licenciada. O produto Axis inclui uma licença de cliente de exibição H.265. A instalação de cópias não licenciadas adicionais do cliente é proibida. Para comprar licenças adicionais, entre em contato com seu revendedor Axis.
- A maioria dos navegadores da Web não oferece suporte à decodificação H.265, por isso a câmera não é compatível com ela em sua interface da Web. Em vez disso, você pode usar um aplicativo ou sistema de gerenciamento de vídeo que ofereça suporte à decodificação H.265.

Como as configurações de imagem, stream e perfil de stream estão relacionadas entre si?

A guia **Image (Imagem)** contém configurações da câmera que afetam todos os streams do produto. Se você alterar alguma coisa nesta guia, ela afetará imediatamente todos os streams e gravações de vídeo.

A guia **Stream** contém configurações para os streams de vídeo. Você obterá essas configurações se solicitar um stream de vídeo do produto e não especificar, por exemplo, uma resolução ou taxa de quadros. Se você alterar as configurações na guia **Stream**, isso não afetará streams contínuos, mas entrará em vigor quando um novo stream for iniciado.

As configurações de **Stream profiles (Perfis de stream)** substituem as configurações da guia **Stream**. Se você solicitar um stream com um perfil de stream específico, o stream conterá as configurações desse perfil. Se você solicitar um stream sem especificar um perfil de stream ou solicitar um perfil de stream que não exista no produto, o stream conterá as configurações da guia **Stream**.

Controle de taxa de bits

O controle de taxa de bits ajuda você a gerenciar o consumo de largura de banda do stream de vídeo.

Taxa de bits variável (VBR)

A taxa de bits variável permite que o consumo de largura de banda varie com base no nível de atividade na cena. Quanto mais atividade, mais largura de banda será necessária. Com a taxa de bits variável, você garante a qualidade da imagem constante, mas precisa verificar se há margens de armazenamento suficientes.

AXIS Q1686-DLE Radar-Video Fusion Camera

Saiba mais

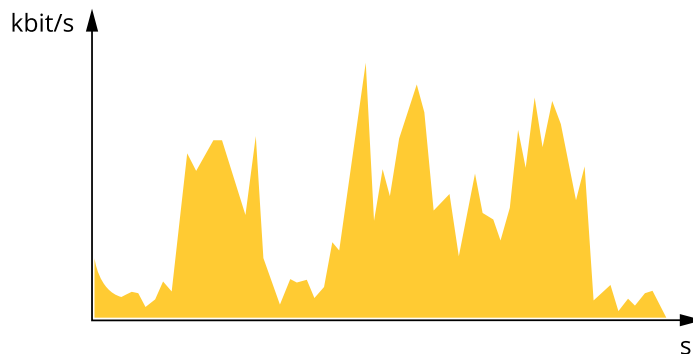

Taxa de bits Máxima (MBR)

A taxa de bits máxima permite definir uma taxa de bits para lidar com limitações de taxa de bits em seu sistema. Você pode perceber um declínio na qualidade da imagem ou taxa de quadros quando a taxa de bits instantânea é mantida abaixo da taxa de bits alvo especificada. Você pode optar por priorizar a qualidade da imagem ou a taxa de quadros. Recomendamos configurar a taxa de bits alvo com um valor mais alto do que a taxa de bits esperada. Isso proporciona uma margem no caso de haver um alto nível de atividade na cena.

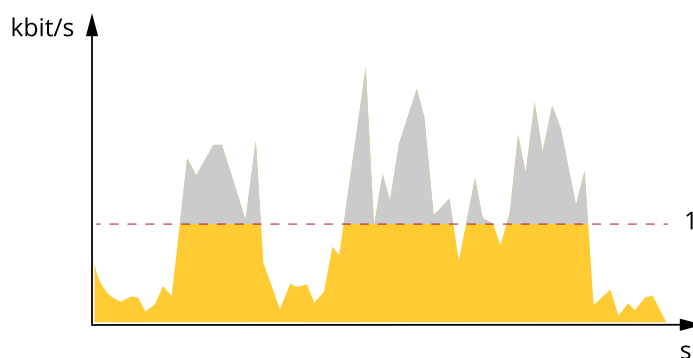

1 Taxa de bits alvo

Taxa de bits média (ABR)

Com a taxa de bits média, a taxa de bits é ajustada automaticamente por um período maior. Isso visa atingir o alvo especificado e fornecer a melhor qualidade de vídeo com base no armazenamento disponível. A taxa de bits é maior em cenas com muita atividade, comparadas a cenas estáticas. Você provavelmente obterá uma melhor qualidade de imagem em cenas com muita atividade se usar a opção de taxa de bits média. Você poderá definir o armazenamento total necessário para o stream de vídeo para um período de tempo especificado (tempo de retenção) quando a qualidade da imagem for ajustada para atender à taxa de bits alvo especificada. Especifique as configurações da taxa de bits média de uma das seguintes formas:

- Para calcular a necessidade de armazenamento estimada, defina a taxa de bits alvo e o tempo de retenção.
- Para calcular a taxa de bits média, com base no armazenamento disponível e no tempo de retenção necessário, use a calculadora de taxa de bits alvo.

AXIS Q1686-DLE Radar-Video Fusion Camera

Saiba mais

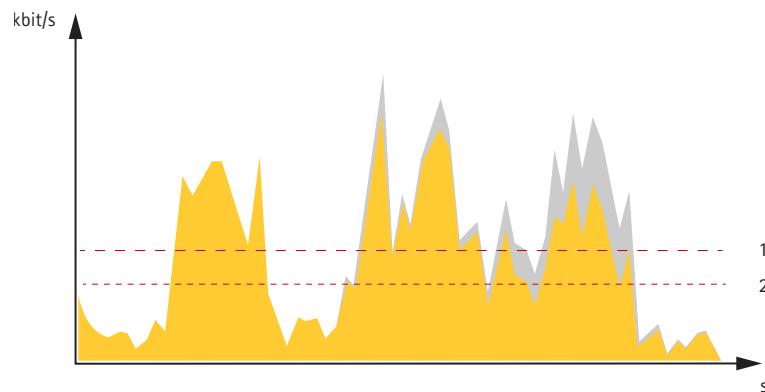

- 1 Taxa de bits alvo
- 2 Taxa de bits média real

Você também pode ativar a taxa de bits máxima e especificar uma taxa de bits alvo dentro da opção de taxa de bits média.

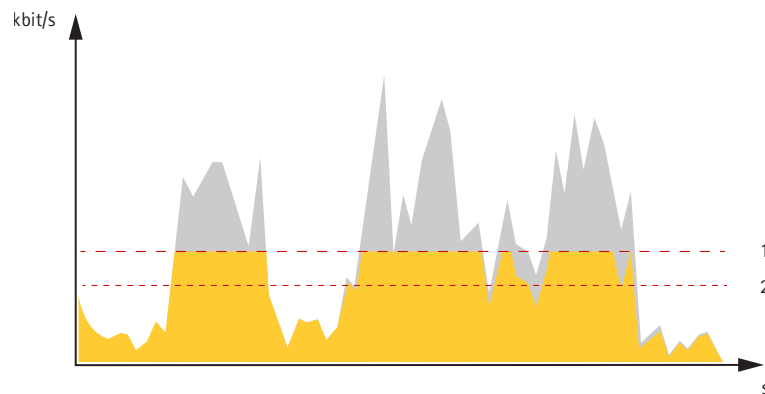

- 1 Taxa de bits alvo
- 2 Taxa de bits média real

Cibersegurança

Para obter informações específicas do produto sobre segurança cibernética, consulte a folha de dados do produto em axis.com.

Para obter informações detalhadas sobre segurança cibernética no AXIS OS, leia o *guia para aumento do nível de proteção do AXIS OS*.

Axis Edge Vault

O Axis Edge Vault fornece uma plataforma de segurança cibernética baseada em hardware que protege o dispositivo Axis. Ele oferece recursos para garantir a identidade e a integridade do dispositivo e para proteger suas informações confidenciais contra acessos não autorizados. Ele se baseia em uma base sólida de módulos de computação criptográfica (elemento seguro e TPM) e segurança SoC (TEE e inicialização segura), combinada com a experiência em segurança de dispositivos de borda.

SO assinado

O SO assinado é implementado pelo fornecedor de software que assina a imagem do AXIS OS com uma chave privada. Quando a assinatura é conectada ao sistema operacional, o dispositivo valida o software antes de instalá-lo. Se o dispositivo detectar que a integridade do software está comprometida, a atualização do AXIS OS será rejeitada.

AXIS Q1686-DLE Radar-Video Fusion Camera

Saiba mais

Inicialização segura

A inicialização segura é um processo de inicialização que consiste em uma cadeia inquebrável de software validada criptograficamente e que começa em uma memória imutável (ROM de inicialização). Baseada no uso de SO assinado, a inicialização segura garante que um dispositivo possa ser inicializado somente com software autorizado.

Armazenamento seguro de chaves

Um ambiente protegido contra manipulações para proteção de chaves privadas e execução segura de operações de criptografia. Ele evita acesso não autorizado e extração maliciosa em caso de manipulação de segurança. Dependendo dos requisitos de segurança, um dispositivo Axis pode ter um ou vários módulos de computação criptográfica baseados em hardware que fornecem um armazenamento seguro de chaves, protegido por hardware. Dependendo dos requisitos de segurança, um dispositivo Axis pode possuir um ou vários módulos de computação criptográfica baseados em hardware, como um TPM 2.0 (Trusted Platform Module) ou um elemento seguro e/ou TEE (Trusted Execution Environment), os quais proporcionam um armazenamento de chaves seguro protegido por hardware. Além disso, os produtos Axis selecionados apresentam um recurso de repositório de chaves seguro com certificação FIPS 140-2 Nível 2.

ID de dispositivo Axis

É crucial conseguir verificar a origem do dispositivo para estabelecer confiança na identidade do dispositivo. Durante a produção, os dispositivos com o Axis Edge Vault recebem um certificado de ID de dispositivo Axis exclusivo, fornecido de fábrica e compatível com IEEE 802.1AR. Isso funciona como um passaporte para comprovar a origem do dispositivo. A ID do dispositivo é armazenada de forma segura e permanente no armazenamento seguro de chaves como um certificado assinado pelo certificado raiz do Axis. O ID de dispositivo pode ser utilizado pela infraestrutura de TI do cliente para integração automatizada de dispositivos seguros e identificação de dispositivos seguros.

– Vídeo assinado

O vídeo assinado garante que a evidência em vídeo possa ser confirmada como não manipulada sem provar a cadeia de custódia do arquivo de vídeo. Cada câmera usa sua própria chave de assinatura de vídeo exclusiva, que é guardada de forma segura no armazenamento seguro de chaves para adicionar uma assinatura ao stream de vídeo. Quando o vídeo é reproduzido, o reprodutor de arquivos mostra se o vídeo está intacto. O vídeo assinado torna possível rastrear o vídeo de volta à câmera de origem e verificar se o vídeo não foi manipulado depois que foi retirado da câmera.

Sistema de arquivos criptografados

O armazenamento seguro de chaves impede a extração maliciosa de informações e impede a manipulação da configuração ao impor uma criptografia robusta no sistema de arquivos. Isso garante que nenhum dado armazenado no sistema de arquivos seja extraído ou manipulado quando o dispositivo não estiver sendo usado, acesso não autenticado ao dispositivo for obtido e/ou o dispositivo Axis for roubado. Durante o processo de inicialização segura, o sistema de arquivos de leitura/gravação é descriptografado e pode ser montado e usado pelo dispositivo Axis.

Para saber mais sobre os recursos de segurança cibernética em dispositivos Axis, vá para axis.com/learning/white-papers e procure segurança cibernética.

Serviço de notificação de segurança Axis

A Axis fornece um serviço de notificação com informações sobre vulnerabilidades e outras questões relacionadas à segurança para os dispositivos Axis. Para receber notificações, inscreva-se em axis.com/security-notification-service.

Gerenciamento de vulnerabilidades

Para minimizar o risco de exposição dos clientes, a Axis, na condição de **Autoridade de Numeração (CNA) de Vulnerabilidades e Exposições Comuns (CVE)**, segue os padrões do setor para gerenciar e responder a vulnerabilidades descobertas em nossos dispositivos, software e serviços. Para obter mais informações sobre a política de gerenciamento de vulnerabilidades da Axis, como relatar vulnerabilidades, vulnerabilidades já conhecidas e as respectivas orientações de segurança, consulte axis.com/vulnerability-management.

AXIS Q1686-DLE Radar-Video Fusion Camera

Saiba mais

Operação segura de dispositivos Axis

Os dispositivos Axis com configurações padrão de fábrica são pré-configurados com mecanismos de proteção padrão seguros. Recomendamos usar mais configuração de segurança ao instalar o dispositivo. Para saber mais sobre os guias de fortalecimento da Axis e outras documentações relacionadas a segurança cibernética, acesse axis.com/support/cybersecurity/resources.

AXIS Q1686-DLE Radar-Video Fusion Camera

Especificações

Especificações

Visão geral do produto

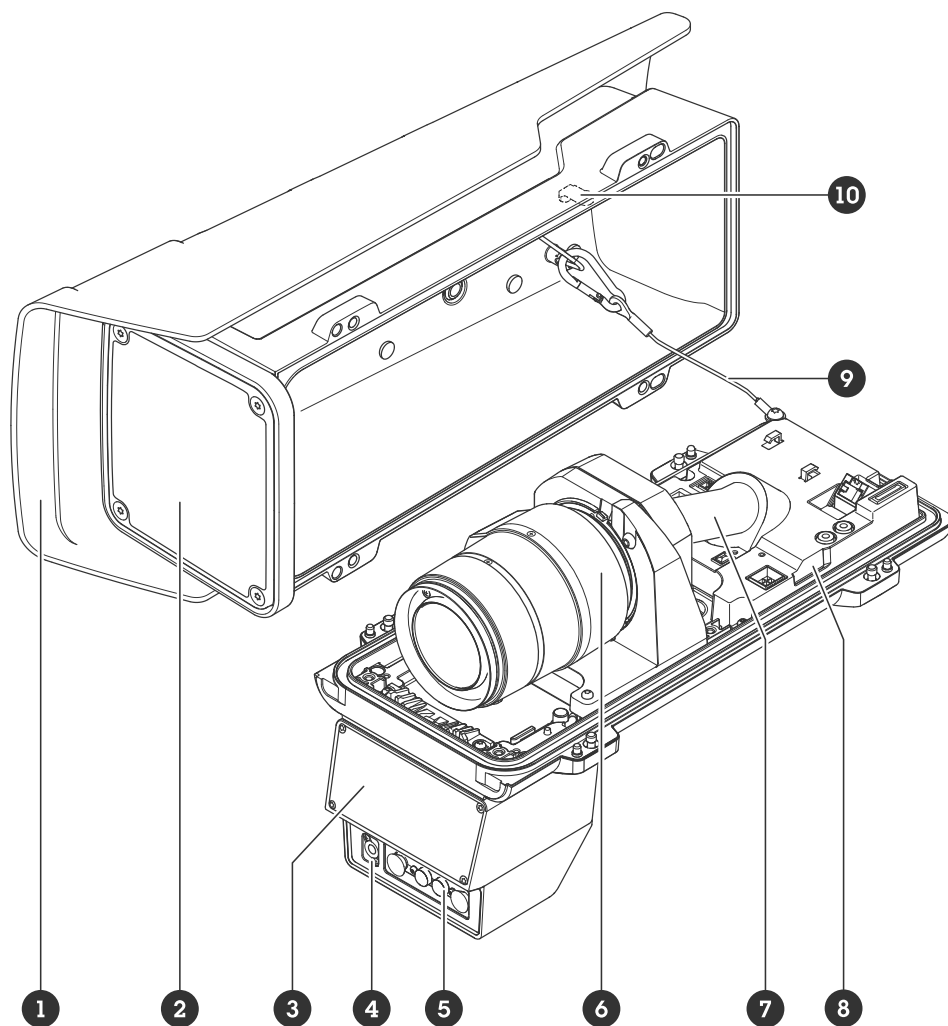

- 1 *Proteção climática*
- 2 *Janela*
- 3 *Radar*
- 4 *Sensor de luminosidade*
- 5 *LED de iluminação IR*
- 6 *Unidade óptica*
- 7 *Cobertura do cabo*
- 8 *Sensor do alarme de invasão*
- 9 *Cabo de segurança*
- 10 *Ímã de alarme de invasão*

AXIS Q1686-DLE Radar-Video Fusion Camera

Especificações

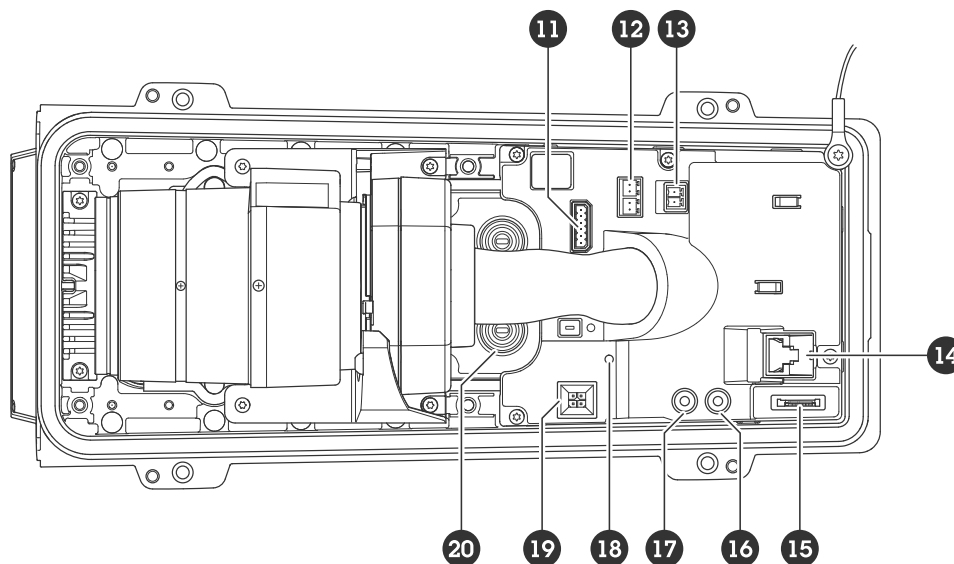

- 11 Conector de E/S
- 12 Conector RS485/RS422
- 13 Conector de energia
- 14 Conector de rede (PoE)
- 15 Entrada para cartão microSD
- 16 Saída de áudio
- 17 Entrada de áudio
- 18 LED de estado
- 19 Botão de controle
- 20 Prensa-cabos M20 2x

Indicadores de LED

Observação

- O LED de status pode ser configurado para piscar enquanto um evento está ativo.
- Os LEDs apagam quando a caixa é fechada.

LED de estado	Indicação
Apagado	Conexão e operação normais.
Verde	Permanece aceso em verde por 10 segundos para operação normal após a conclusão da inicialização.
Âmbar	Aceso durante a inicialização. Pisca durante uma atualização do software do dispositivo ou redefinição para o padrão de fábrica.
Âmbar/Vermelho	Pisca em âmbar/vermelho quando a conexão de rede não está disponível ou foi perdida.
Vermelho	Falha na atualização do software de dispositivo.

Slot de cartão SD

Esse dispositivo é compatível com cartões microSD/microSDHC/microSDXC.

Para obter recomendações sobre cartões SD, consulte axis.com.

AXIS Q1686-DLE Radar-Video Fusion Camera

Especificações



Os logotipos microSD, microSDHC e microSDXC são marcas comerciais da SD-3C LLC. microSD, microSDHC e microSDXC são marcas comerciais ou registradas da SD-3C, LLC nos Estados Unidos e/ou em outros países.

Botões

Botão de controle

O botão de controle é usado para:

- Restaurar o produto para as configurações padrão de fábrica. Consulte *Redefinição para as configurações padrão de fábrica na página 91*.
- Conexão a um serviço de conexão em nuvem com um clique (O3C) via Internet. Para conectar, mantenha o botão pressionado por aproximadamente 3 segundos até o LED de status piscar em verde.

Chave de alarme de invasão

Use a chave de alarme de invasão para receber uma notificação quando uma pessoa abre o gabinete do dispositivo. Crie uma regra para fazer o dispositivo executar uma ação quando a chave for ativada. Consulte *Acionamento de alarme se alguém abrir o gabinete na página 31*.

Conectores

Conector de rede

Conector Ethernet RJ45 com Power over Ethernet Plus (PoE+).

Conector de áudio

- **Entrada de áudio** – Entrada de 3,5 mm para um microfone mono ou um sinal mono de entrada de áudio (o canal esquerdo é usado de um sinal estéreo).
- **Entrada de áudio** – Entrada de 3,5 mm para um microfone digital, um microfone mono analógico ou um sinal mono de entrada de áudio (o canal esquerdo é usado de um sinal estéreo).
- **Saída de áudio** – Saída de áudio (nível de linha) de 3,5 mm que pode ser conectada a um sistema de anúncio ao público (PA) ou um alto-falante ativo com amplificador integrado. É necessário um conector estéreo para a saída de áudio.

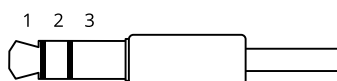

Entrada de áudio

1 Ponta	2 Anel	3 Luva
Microfone não equalizado (com ou sem alimentação de eletreto) ou entrada de áudio	Alimentação de eletreto, se selecionada	Terra
Microfone equalizado (com ou sem alimentação phantom) ou entrada de áudio, sinal "quente"	Microfone equalizado (com ou sem alimentação phantom) ou entrada de áudio, sinal "frio"	Terra
Sinal digital	Ring power, se selecionado	Terra

Saída de áudio

AXIS Q1686-DLE Radar-Video Fusion Camera

Especificações

1 Ponta	2 Anel	3 Luva
Canal 1, linha não equalizada, mono	Canal 1, linha não equalizada, mono	Terra

Conector de E/S

Use o conector de E/S com dispositivos externos em combinação com, por exemplo, detectores de movimento, acionadores de eventos e notificações de alarmes. Além do ponto de referência de 0 V CC e da alimentação (saída CC de 12 V), o conector do terminal de E/S fornece a interface para:

Entrada digital – Para conectar dispositivos que podem alternar entre um circuito aberto ou fechado, por exemplo, sensores PIR, contatos de portas/janelas e detectores de quebra de vidros.

Entrada supervisionada – Permite detectar manipulações em entradas digitais.

Saída digital – Para conectar dispositivos externos, como relés e LEDs. Os dispositivos conectados podem ser ativados pela interface de programação de aplicativos VAPIX®, por meio de um evento ou via interface web do dispositivo.

Bloco de terminais com 6 pinos

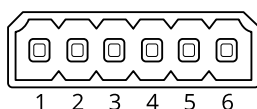

Função	Pino	Observações	Especificações
Terra CC	1		0 V CC
Saída CC	2	Pode ser usada para alimentar equipamentos auxiliares. Observação: esse pino pode ser usado somente como saída de energia.	12 V CC Carga máxima = 50 mA
Configurável (entrada ou saída)	3-6	Entrada digital ou entrada supervisionada – Conecte ao pino 1 para ativar ou deixe aberta (desconectada) para desativar. Para usar a entrada supervisionada, instale resistores de terminação. Veja o diagrama de conexão para obter informações de como conectar os resistores.	0 a 30 V CC máx.
		Saída digital – Conectado internamente ao pino 1 (terra CC) quando ativo, flutuante (desconectado) quando inativo. Se usada com uma carga indutiva (por exemplo, um relé), conecte um diodo em paralelo à carga para proporcionar proteção contra transientes de tensão.	0 a 30 V CC máx., dreno aberto, 100 mA

Exemplo:

AXIS Q1686-DLE Radar-Video Fusion Camera

Especificações

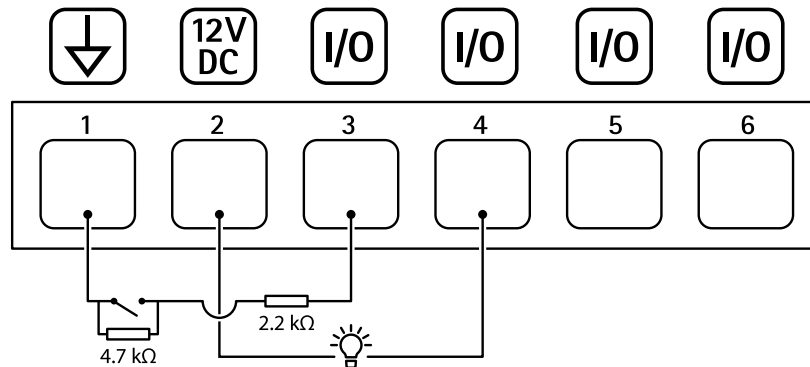

- 1 Terra CC
- 2 Saída CC 12 V, máx. 50 mA
- 3 E/S configurada como entrada supervisionada
- 4 E/S configurada como saída
- 5 E/S configurável
- 6 E/S configurável

Conector de energia

Bloco de terminais com 2 pinos para entrada de energia CC Use uma fonte de energia com limitação compatível com os requisitos de voltagem de segurança extra baixa (SELV) e com potência de saída nominal restrita a ≤ 100 W ou corrente de saída nominal limitada a ≤ 5 A.

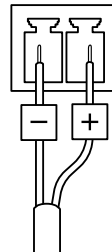

Conector RS485/RS422

Blocos terminais com 2 pinos para interface serial RS485/RS422.

A porta serial pode ser configurada para suportar:

- RS485 com 2 fios half duplex
- RS485 com 4 fios full duplex
- RS422 com 2 fios simplex
- RS422 com 4 fios full duplex com comunicação ponto a ponto

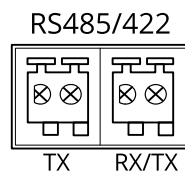

AXIS Q1686-DLE Radar-Video Fusion Camera

Especificações

Função	Observações
RS485/RS422 TX(A)	Par TX para RS422 e RS485 com 4 fios
RS485/RS422 TX(B)	
RS485A alt RS485/422 RX(A)	Par RX para todos os modos (RX/TX combinado para RS485 com 2 fios)
RS485B alt RS485/422 RX(B)	

AXIS Q1686-DLE Radar-Video Fusion Camera

Limpeza do dispositivo

Limpeza do dispositivo

Você pode limpar o dispositivo com água morna.

OBSERVAÇÃO

- Produtos químicos abrasivos podem danificar o dispositivo. Não use produtos químicos como limpavidros ou acetona para limpar o dispositivo.
 - Evite limpar o dispositivo sob luz solar direta ou em temperaturas elevadas, visto que isso pode causar manchas.
1. Use ar comprimido para remover qualquer poeira e sujeira solta do dispositivo.
 2. Se necessário, limpe o dispositivo com um pano de microfibra umedecido com água morna.
 3. Para evitar manchas, seque o dispositivo com um pano limpo e macio.

AXIS Q1686-DLE Radar-Video Fusion Camera

Solução de problemas

Solução de problemas

Redefinição para as configurações padrão de fábrica

▲AVISO

 Este produto emite radiação óptica potencialmente perigosa. Isso pode ser perigoso para os olhos. Não olhe para a lâmpada em operação.

Importante

A restauração das configurações padrão de fábrica deve ser feita com muito cuidado. Uma redefinição para os padrões de fábrica restaura todas as configurações, inclusive o endereço IP, para os valores padrão de fábrica.

Para redefinir o produto para as configurações padrão de fábrica:

1. Desconecte a alimentação do produto.
2. Mantenha o botão de controle pressionado enquanto reconecta a alimentação. Consulte *Visão geral do produto na página 84*.
3. Mantenha o botão de controle pressionado por cerca de 15 a 30 segundos até que o indicador do LED de estado pisque com a cor âmbar.
4. Solte o botão de controle. O processo estará concluído quando o indicador do LED de estado ficar verde. Se nenhum servidor DHCP estiver disponível na rede, o endereço IP do dispositivo terá como padrão um dos seguintes:
 - Dispositivos com AXIS OS 12.0 e posterior: Obtido da sub-rede de endereços locais de link (169.254.0.0/16)
 - Dispositivos com AXIS OS 11.11 e anterior: 192.168.0.90/24
5. Use as ferramentas de software de instalação e gerenciamento para atribuir um endereço IP, definir a senha e acessar o dispositivo.

As ferramentas de software de instalação e gerenciamento estão disponíveis nas páginas de suporte em axis.com/support.

Você também pode redefinir os parâmetros para as configurações padrão de fábrica na interface Web do dispositivo. Vá para **Maintenance (Manutenção) > Factory default (Padrão de fábrica)** e clique em **Default (Padrão)**.

Opções do AXIS OS

A Axis oferece o gerenciamento de software de dispositivo de acordo com a trilha ativa ou com as trilhas de suporte de longo prazo (LTS). Estar na trilha ativa significa que você obtém acesso contínuo a todos os recursos de produtos mais recentes, enquanto as trilhas de LTS fornecem uma plataforma fixa com versões periódicas voltadas principalmente para correções de erros e atualizações de segurança.

Usar os AXIS OS da trilha ativa é recomendado se você deseja acessar os recursos mais recentes ou se você usa as ofertas de sistema ponta a ponta Axis. As trilhas de LTS são recomendados se você usa integrações de outros fabricantes, as quais podem não ser continuamente validadas com a trilha ativa mais recente. Com o LTS, os produtos podem manter a segurança cibernética sem apresentar quaisquer alterações funcionais significativas nem afetar quaisquer integrações existentes. Para obter informações mais detalhadas sobre a estratégia de software de dispositivos Axis, acesse axis.com/support/device-software.

Verificar a versão atual do AXIS OS

O AXIS OS determina a funcionalidade de nossos dispositivos. Durante o processo de solução de um problema, recomendamos que você comece conferindo a versão atual do AXIS OS. A versão mais recente pode conter uma correção que soluciona seu problema específico.

Para verificar a versão atual do AXIS OS:

1. Vá para a interface Web do dispositivo > **Status**.

AXIS Q1686-DLE Radar-Video Fusion Camera

Solução de problemas

2. Em Device info (Informações do dispositivo), consulte a versão do AXIS OS.

Atualizar o AXIS OS

Importante

- As configurações pré-configuradas e personalizadas são salvas quando você atualiza o software do dispositivo (desde que os recursos estejam disponíveis no novo AXIS OS), embora isso não seja garantido pela Axis Communications AB.
- Certifique-se de que o dispositivo permaneça conectado à fonte de alimentação ao longo de todo o processo de atualização.

Observação

Quando você atualiza o dispositivo com a versão mais recente do AXIS OS na trilha ativa, o produto recebe a última funcionalidade disponível. Sempre leia as instruções de atualização e notas de versão disponíveis com cada nova versão antes de atualizar. Para encontrar a versão do AXIS OS e as notas de versão mais recentes, vá para axis.com/support/device-software.

1. Baixe o arquivo do AXIS OS para seu computador, o qual está disponível gratuitamente em axis.com/support/device-software.
2. Faça login no dispositivo como um administrador.
3. Vá para Maintenance (Manutenção) > AXIS OS upgrade (Atualização do AXIS OS) e clique em Upgrade (Atualizar).

Após a conclusão da atualização, o produto será reiniciado automaticamente.

Problemas técnicos, dicas e soluções

Se você não conseguir encontrar aqui o que está procurando, experimente a seção de solução de problemas em axis.com/support.

Problemas ao atualizar o AXIS OS

Falha na atualização do AXIS OS	Se a atualização falhar, o dispositivo recarregará a versão anterior. O motivo mais comum é que o arquivo de incorreto do AXIS OS foi carregado. Verifique se o nome do arquivo do AXIS OS corresponde ao seu dispositivo e tente novamente.
Problemas após a atualização do AXIS OS	Se você tiver problemas após a atualização, reverta para a versão instalada anteriormente na página Maintenance (Manutenção).

Problemas na configuração do endereço IP

O dispositivo está localizado em uma sub-rede diferente	Se o endereço IP destinado ao dispositivo e o endereço IP do computador usado para acessar o dispositivo estiverem localizados em sub-redes diferentes, você não poderá definir o endereço IP. Entre em contato com o administrador da rede para obter um endereço IP.
O endereço IP está sendo usado por outro dispositivo	Desconecte o dispositivo Axis da rede. Execute o comando ping (em uma janela de comando/DOS, digite ping e o endereço IP do dispositivo): <ul style="list-style-type: none">• Se você receber: Responder do <endereço IP> bytes=32; time=10... , isso significa que o endereço IP já pode estar sendo usado por outro dispositivo na rede. Obtenha um novo endereço IP junto ao administrador da rede e reinstale o dispositivo.• Se você receber: Request timed out, isso significa que o endereço IP está disponível para uso com o dispositivo Axis. Verifique todo o cabeamento e reinstale o dispositivo.
Possível conflito de endereço IP com outro dispositivo na mesma sub-rede	O endereço IP estático no dispositivo Axis é usado antes que o DHCP defina um endereço dinâmico. Isso significa que, se o mesmo endereço IP estático padrão também for usado por outro dispositivo, poderá haver problemas para acessar o dispositivo.

AXIS Q1686-DLE Radar-Video Fusion Camera

Solução de problemas

O dispositivo não pode ser acessado por um navegador

Não é possível fazer login	Quando o HTTPS estiver ativado, certifique-se de que o protocolo correto (HTTP ou HTTPS) seja usado ao tentar fazer login. Talvez seja necessário digitar manualmente <code>http</code> ou <code>https</code> no campo de endereço do navegador. Se a senha da conta root for perdida, o dispositivo deverá ser restaurado para as configurações padrão de fábrica. Consulte <i>Redefinição para as configurações padrão de fábrica na página 91</i> .
O endereço IP foi alterado pelo DHCP	Os endereços IP obtidos de um servidor DHCP são dinâmicos e podem mudar. Se o endereço IP tiver sido alterado use o AXIS IP Utility ou o AXIS Device Manager para localizar o dispositivo na rede. Identifique o dispositivo usando seu modelo ou número de série ou nome de DNS (se um nome tiver sido configurado). Se necessário, um endereço IP estático poderá ser atribuído manualmente. Para obter instruções, vá para axis.com/support .
Erro de certificado ao usar IEEE 802.1X	Para que a autenticação funcione corretamente, as configurações de data e hora no dispositivo Axis deverão ser sincronizadas com um servidor NTP. Vá para System > Date and time (Sistema > Data e hora) .

O dispositivo está acessível local, mas não externamente

Para acessar o dispositivo externamente, recomendamos que você use um dos seguintes aplicativos para Windows®:

- AXIS Camera Station 5: versão de avaliação grátis por 30 dias, ideal para sistemas de pequeno a médio porte.
- AXIS Camera Station Pro: versão de avaliação grátis por 90 dias, ideal para sistemas de pequeno a médio porte.

Para obter instruções e baixar o aplicativo, acesse axis.com/vms.

Não é possível conectar através da porta 8883 com MQTT sobre SSL.

O firewall bloqueia o tráfego usando a porta 8883, pois é considerada insegura.	Em alguns casos, o servidor/broker pode não fornecer uma porta específica para a comunicação MQTT. Ainda é possível usar MQTT em uma porta normalmente usada para tráfego HTTP/HTTPS. <ul style="list-style-type: none">• Se o servidor/broker suporta WebSocket/WebSocket Secure (WS/WSS), geralmente na porta 443, use este protocolo em vez do MQTT. Verifique com o provedor do servidor/broker para saber se o WS/WSS é suportado e qual porta e caminho base devem ser usados.• Se o servidor/corretor suportar ALPN, o uso do MQTT poderá ser negociado em uma porta aberta, como a 443. Verifique com seu provedor de servidor/corretor se há suporte para ALPN e qual protocolo e porta ALPN usar.
---	--

Problemas com sobreposições ao usar o AXIS License Plate Verifier

A sobreposição da placa de licença não está disponível nos controles na tela do dispositivo	Se a sobreposição da placa de licença não estiver disponível nos controles na tela do dispositivo após você instalar o AXIS License Plate Verifier, tente reiniciar o dispositivo. Acesse a página Maintenance (Manutenção) e clique em Restart (Reiniciar) .
A velocidade está ausente na sobreposição da placa de licença nos controles na tela do dispositivo	Se a velocidade estiver ausente na sobreposição da placa de licença após você instalar o AXIS License Plate Verifier, verifique se a altura de montagem do dispositivo está definida corretamente na interface Web do dispositivo. Para definir a altura de instalação no dispositivo, acesse Radar > Settings > General > Mounting Height (Radar > Configurações > Geral > Altura de montagem) .

Considerações sobre desempenho

Os seguintes fatores importantes devem ser considerados:

- A utilização pesada da rede devido à infraestrutura ruim afeta a largura de banda.

Entre em contato com o suporte

Se precisar de ajuda adicional, acesse axis.com/support.

