

AXIS Q1800-LE-3 License Plate Verifier Kit

Indice

Installazione.....	5
Modalità anteprima.....	5
Impostazioni preliminari.....	6
Individuazione del dispositivo sulla rete.....	6
Supporto browser.....	6
Aprire l'interfaccia Web del dispositivo.....	6
Crea un account amministratore.....	6
Password sicure.....	7
Verificare che nessuno abbia alterato il software del dispositivo.....	7
Configurazione di base.....	8
Consigli sul montaggio della telecamera.....	8
Impostare AXIS License Plate Verifier.....	10
Libera circolazione.....	10
Accedi alle impostazioni dell'applicazione.....	11
Regolare l'area di interesse.....	11
Selezionare la regione.....	12
Regolare le impostazioni di acquisizione.....	12
Configurazione dell'archiviazione degli eventi.....	12
Configurare il dispositivo.....	14
Impostazioni di base.....	14
Regolare l'immagine.....	14
Livellare la telecamera.....	14
Beneficiare della luce IR in condizioni di scarsa illuminazione utilizzando la modalità notturna.....	14
Ottimizzazione dell'illuminazione IR.....	15
Stabilizzare un'immagine traballante con lo stabilizzatore dell'immagine.....	15
Compensazione dell'effetto barile.....	15
Verificare la risoluzione dei pixel.....	15
Nascondi le parti dell'immagine con privacy mask.....	16
Mostra sovrapposizione immagine.....	16
Visualizzare una sovrapposizione testo.....	17
Mostrare sovrapposizioni targa.....	17
Aggiungere i nomi delle strade e la direzione della bussola all'immagine.....	17
Visualizzare e registrare video.....	17
Ridurre la larghezza di banda e dello spazio di archiviazione.....	17
Configurazione dell'archiviazione di rete.....	18
Registrare e guardare video.....	18
Verifica che nessuno abbia alterato il video.....	19
Associare la telecamera a un radar.....	19
Imposta regole per eventi.....	20
Attivazione di un'azione.....	20
Risparmia energia quando non viene rilevato alcun movimento.....	20
Registrare il video quando la telecamera rileva un oggetto.....	20
Mostra una sovrapposizione testo nel flusso video quando il dispositivo rileva un oggetto.....	21
Indicazione visiva di un evento in corso.....	22
Registrare il video quando la telecamera rileva rumori forti.....	22
Registrare il video quando la telecamera rileva l'impatto.....	23
Rilevamento manomissione con segnale di input.....	23
Invia automaticamente un'e-mail se qualcuno spruzza vernice sull'obiettivo.....	24
Audio.....	24
Aggiunta di audio alla registrazione.....	24
Collegamento a un altoparlante di rete.....	25
Collegamento a un microfono di rete.....	25
Gestione degli elenchi.....	26

Aggiunta all'elenco della targa rilevata.....	26
Aggiunta di descrizioni alle targhe	26
Personalizzazione dei nomi degli elenchi.....	27
Importazione di numeri di targhe consentite	28
Condividere elenchi delle targhe con altre telecamere	29
Elenchi di pianificazione	30
Impostazioni supplementari	31
Configurare sovrapposizione testo.....	31
Rileva targhe in condizioni di scarsa illuminazione.....	31
Consentire un minor numero di caratteri sulle targhe.....	31
Consenti solo corrispondenze esatte di targhe	31
Consentire più di una deviazione di carattere quando si confrontano le targhe	31
Accesso limitato agli operatori.....	32
Impostare una connessione sicura.....	32
Backup e ripristino delle impostazioni delle app.....	32
Cancellazione di tutti gli eventi	32
Scenario di ingresso e uscita veicoli	33
Ricevi una notifica relativa a un veicolo non autorizzato	33
Scenario con flusso libero con misurazione della velocità	34
Configurare lo scenario.....	34
Cercare eventi specifici.....	35
Esportare e condividere i risultati della ricerca.....	35
Integrazione.....	36
Utilizzare i profili per inviare gli eventi a più server.....	36
Inviare le informazioni relative agli eventi a software di terze parti	36
Invio a un server di immagini di targhe.....	37
Integrazione diretta con 2N.....	37
Integrazione con Genetec Security Center.....	38
Interfaccia Web	41
Per saperne di più	42
Modalità di acquisizione	42
Zoom e messa a fuoco remoti.....	42
Privacy mask.....	42
Sovrimpressioni.....	42
Streaming e archiviazione	42
Formati di compressione video	42
Come si riferiscono l'una all'altra le impostazioni Immagine, Flusso e Profilo di streaming?	43
Controllo velocità di trasferimento	43
Tecnologia edge-to-edge	45
Associazione altoparlante.....	45
Accoppiamento microfono.....	45
Abbinamento radar.....	45
Analisi e app.....	46
AXIS Image Health Analytics.....	46
Visualizzazione dei metadati.....	46
Cyber security.....	46
Servizio di notifica di sicurezza Axis	46
Gestione delle vulnerabilità	46
Funzionamento sicuro dei dispositivi Axis.....	46
Dati tecnici	48
Panoramica dei prodotti.....	48
.....	48
Indicatori LED	49
Comportamento del LED di stato e del segnale acustico per l'Assistente di livellamento	49
Slot per scheda SD	49
Pulsanti.....	49

Pulsante di comando.....	49
Tasto funzione.....	50
Connettori.....	50
Connettore di rete	50
Connettore audio.....	50
Connettore I/O	50
Connettore di alimentazione.....	51
Pulizia del dispositivo.....	52
Risoluzione dei problemi.....	53
Ripristino delle impostazioni predefinite di fabbrica.....	53
Opzioni AXIS OS.....	53
Controllo della versione corrente del AXIS OS.....	53
Aggiornare AXIS OS.....	54
Problemi tecnici e possibili soluzioni	54
.....	57
Considerazioni sulle prestazioni	57
Contattare l'assistenza.....	58

Installazione

Modalità anteprima

La modalità anteprima è perfetta per gli installatori quando ottimizzano la vista della telecamera nel corso dell'installazione. Non è necessario fare login per ottenere l'accesso alla vista della telecamera in modalità anteprima. È a disposizione solo nello stato impostazione di fabbrica per un lasso di tempo limitato dal momento dell'accensione del dispositivo.



Per guardare questo video, andare alla versione web di questo documento.

Questo video dimostra come usare la modalità anteprima.

Impostazioni preliminari

Individuazione del dispositivo sulla rete

Per trovare i dispositivi Axis sulla rete e assegnare loro un indirizzo IP in Windows®, utilizza AXIS IP Utility o AXIS Device Manager. Queste applicazioni sono entrambe gratuite e possono essere scaricate dal sito [Web axis.com/support](http://Web.axis.com/support).

Per ulteriori informazioni su come trovare e assegnare indirizzi IP, andare alla sezione *Come assegnare un indirizzo IP e accedere al dispositivo*.

Supporto browser

Il dispositivo può essere utilizzato con i seguenti browser:

	Chrome™	Edge™	Firefox®	Safari®
Windows®	✓	✓	*	*
macOS®	✓	✓	*	*
Linux®	✓	✓	*	*
Altri sistemi operativi	*	*	*	*

✓: Consigliato

*: Supportato con limitazioni

Aprire l'interfaccia Web del dispositivo

1. Aprire un browser e digitare il nome di host o l'indirizzo IP del dispositivo Axis. Se non si conosce l'indirizzo IP, utilizzare AXIS IP Utility o AXIS Device Manager per individuare il dispositivo sulla rete.
2. Digitare il nome utente e password. Se si accede al dispositivo per la prima volta, è necessario creare un account amministratore. Vedere *Crea un account amministratore, on page 6*.

Per una descrizione di tutte le funzioni e impostazioni dell'interfaccia web dei dispositivi con AXIS OS, consultare *Guida per l'interfaccia web di AXIS OS*.

Crea un account amministratore

La prima volta che si accede al dispositivo, è necessario creare un account amministratore.

1. Inserire un nome utente.
2. Inserire una password. Vedere *Password sicure, on page 7*.
3. Reinserire la password.
4. Accettare il contratto di licenza.
5. Fare clic su **Add account (Aggiungi account)**.

Importante

Il dispositivo non ha un account predefinito. In caso di smarrimento della password dell'account amministratore, è necessario reimpostare il dispositivo. Vedere *Ripristino delle impostazioni predefinite di fabbrica, on page 53*.

Password sicure

Importante

Utilizzare HTTPS (abilitato per impostazione predefinita) per impostare la password o altre configurazioni sensibili in rete. HTTPS consente connessioni di rete sicure e crittografate, proteggendo così i dati sensibili, come le password.

La password del dispositivo è il sistema di protezione principale dei dati e dei servizi. I dispositivi Axis non impongono criteri relativi alla password poiché i dispositivi potrebbero essere utilizzati in vari tipi di installazioni.

Per proteggere i dati consigliamo vivamente di:

- Utilizzare una password con almeno 8 caratteri, creata preferibilmente da un generatore di password.
- Non mostrare la password.
- Cambiare la password a intervalli regolari, almeno una volta all'anno.

Verificare che nessuno abbia alterato il software del dispositivo

Per verificare che il dispositivo disponga del firmware AXIS OS originale o per prendere il controllo completo del dispositivo dopo un attacco alla sicurezza:

1. Ripristinare le impostazioni predefinite di fabbrica. Vedere *Ripristino delle impostazioni predefinite di fabbrica, on page 53*.
Dopo il ripristino, l'avvio sicuro garantisce lo stato del dispositivo.
2. Configurare e installare il dispositivo.

Configurazione di base

Queste istruzioni per la configurazione sono valide per tutti gli scenari:

1. *Consigli sul montaggio della telecamera, on page 8*
2. *Impostare AXIS License Plate Verifier, on page 10*
3. *Regolare l'area di interesse, on page 11*
4. *Selezionare la regione, on page 12*
5. *Configurazione dell'archiviazione degli eventi, on page 12*

Consigli sul montaggio della telecamera

- Quando si seleziona la posizione di montaggio, ricordare che la luce solare diretta può distorcere l'immagine, ad esempio, durante l'alba e il tramonto.
- In uno scenario **Free flow (Libera circolazione)** (riconoscimento targhe nel traffico a bassa velocità) è necessario che l'altezza di montaggio per la telecamera sia minore rispetto alla distanza che intercorre fra il veicolo e la telecamera.

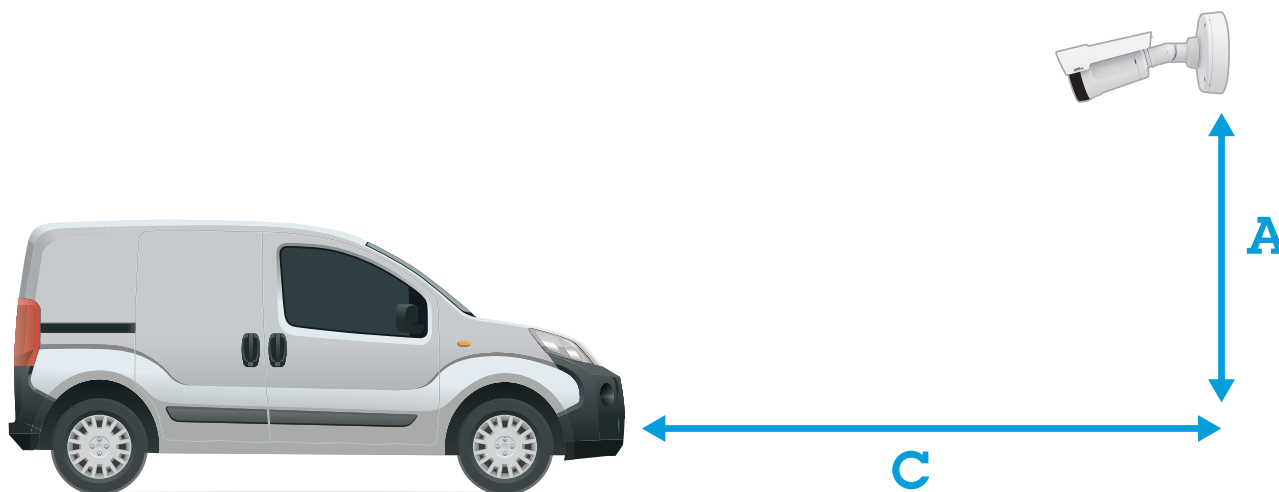

Flusso libero con IR integrato

Distanza di rilevamento (C)	Altezza di montaggio (A)	Velocità massima del veicolo
20–50 m (65–164 ft)	4 m (13 ft)	90 km/h (56 mph)
30–50 m (98–164 ft)	6 m (19.5 ft)	90 km/h (56 mph)
35–50 m (115–164 ft)	8 m (26,2 ft)	90 km/h (56 mph)
25–50 m (82–164 ft)	4 m (13 ft)	130 km/h (80 mph)
40–50 m (131–164 ft)	6 m (19.5 ft)	130 km/h (80 mph)
N/D	8 m (26,2 ft)	130 km/h (80 mph)
40–50 m (131–164 ft)	4 m (13 ft)	200 km/h (124 mph) (*)
N/D	6 m (19.5 ft)	200 km/h (124 mph)
N/D	8 m (26,2 ft)	200 km/h (124 mph)

(*) Per ottenere un tasso di rilevamento ottimale, si consiglia di utilizzare una luce IR esterna
 Flusso libero con luce IR esterna

Distanza di rilevamento (C)	Altezza di montaggio (A)	Velocità massima del veicolo
20–100 m (65–328 ft)	4 m (13 ft)	90 km/h (56 mph)
30–100 m (98–328 ft)	6 m (19.5 ft)	90 km/h (56 mph)
35–100 m (115–328 ft)	8 m (26,2 ft)	90 km/h (56 mph)
25–100 m (82–328 ft)	4 m (13 ft)	130 km/h (80 mph)
40–100 m (131–328 ft)	6 m (19.5 ft)	130 km/h (80 mph)
50–100 m (164–328 ft)	8 m (26,2 ft)	130 km/h (80 mph)
40–100 m (131–328 ft)	4 m (13 ft)	200 km/h (124 mph)
60–100 m (197–328 ft)	6 m (19.5 ft)	200 km/h (124 mph)
80–100 m (262–328 ft)	8 m (26,2 ft)	200 km/h (124 mph)

- L'angolo di montaggio della telecamera non deve essere maggiore di 30° in alcuna direzione.

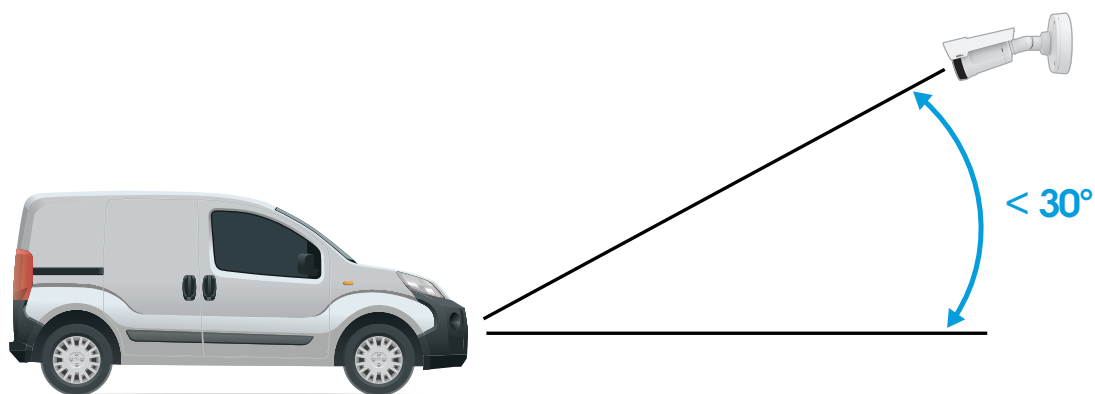

Angolo di montaggio visto di lato.

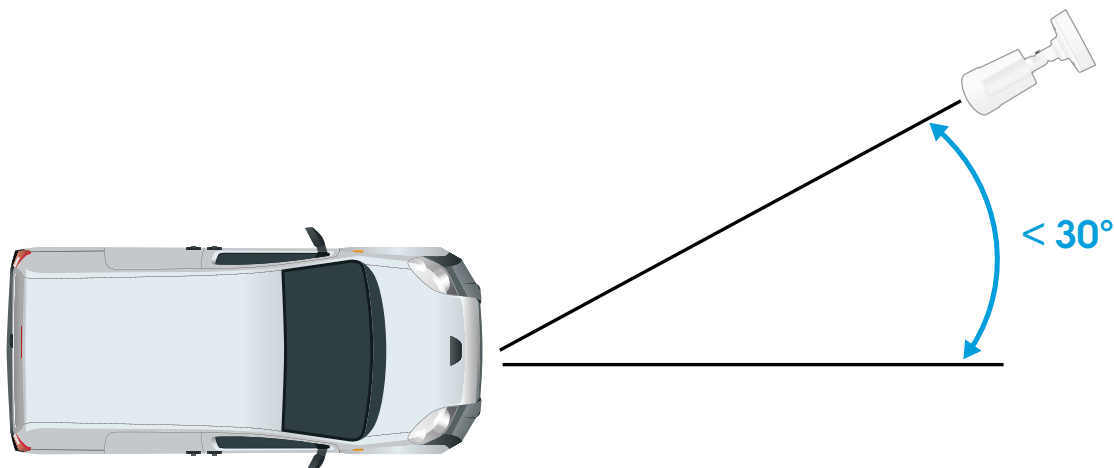

Angolo di montaggio visto da sopra.

- L'immagine della targa non deve avere un'inclinazione superiore a 5° in orizzontale. Se l'immagine è inclinata di oltre 5°, è consigliabile regolare la telecamera in modo che la targa venga visualizzata orizzontalmente nel flusso dal vivo.

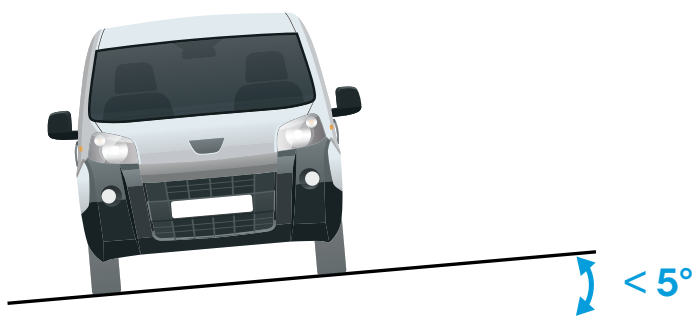

Angolo di rotolamento.

Impostare AXIS License Plate Verifier

1. Nell'interfaccia web del dispositivo, andare a **Apps** (Applicazioni).
2. Attivare lo switch accanto a **AXIS License Plate Verifier** per avviare l'applicazione.
3. Fare clic su **Open** (Apri) per aprire l'interfaccia web dell'applicazione.
4. Seguire le istruzioni per impostare **AXIS License Plate Verifier**.
 - Impostare **Free flow** (Flusso libero). Vedere *Libera circolazione, on page 10*.

Quando si esegue l'applicazione per la prima volta, impostare **Free flow (Libera circolazione)** utilizzando l'assistente alla configurazione. Per effettuare modifiche successive, andare nella scheda **Settings (Impostazioni)** in **Setup assistant (Assistente alla configurazione)**.

Libera circolazione

In Libera circolazione, l'applicazione può effettuare il rilevamento e la lettura di targhe nel traffico a velocità bassa su strade d'accesso più ampie, centri città e in zone recintate quali campus universitari, porti o aeroporti. Ciò consente ricerche forensi di riconoscimento targhe ed eventi attivati dal riconoscimento targhe in un VMS.

1. Seleziona **Free flow (Libera circolazione)** e fai clic su **Next (Avanti)**.
2. Seleziona la rotazione d'immagine corrispondente al modo in cui la tua telecamera è montata.
3. Seleziona la quantità di aree di interesse. Tieni conto che una singola area è capace di rilevamento di targhe in entrambe le direzioni.
4. Seleziona la regione in cui la telecamera è ubicata.
5. Selezione del tipo di acquisizione.
 - **License plate crop (Ritaglia targa)** salva solo la targa.
 - **Vehicle crop (Ritaglia veicolo)** salva tutto il veicolo acquisito.
 - **Frame downsized 480x270 (Fotogramma ridimensionato 480x270)** salva l'intera immagine e riduce la risoluzione a 480x270.
 - **Full frame (Fotogramma completo)** salva l'intera immagine alla massima risoluzione.
6. Per regolare l'area di interesse, trascina i punti di ancoraggio. Vedere *Regolare l'area di interesse, on page 11*.

7. Regola la direzione dell'area di interesse. Fai clic sulla freccia e ruotala per determinare la direzione. Il modo in cui l'applicazione registra i veicoli in entrata o in uscita dall'area è determinato dalla direzione.
8. Fare clic su **Next (Avanti)**
9. Nell'elenco a discesa **Protocol (Protocollo)**, selezionare uno dei seguenti protocolli:
 - TCP
 - HTTP POST
10. Nel campo **Server URL (URL server)**, digitare l'indirizzo del server e la porta nel seguente formato:
127.0.0.1:8080
11. Nel campo **Device ID (ID dispositivo)**, digitare il nome del dispositivo o lasciarlo invariato.
12. In **Event types (Tipi di evento)**, selezionare una o più opzioni seguenti:
 - **New (Nuova)** indica il primo rilevamento di una targa.
 - **Update (Aggiornamento)** è una correzione di un carattere su una targa rilevata in precedenza o quando viene rilevata una direzione mentre la targa si sposta ed è tracciata nell'immagine.
 - **Lost (Persa)** è l'ultimo evento della targa rilevato prima della sua uscita dall'immagine. Contiene inoltre la direzione della targa.
13. Per attivare la funzione, selezionare **Send event data to server (Invia dati eventi al server)**.
14. Per ridurre la larghezza di banda quando si utilizza HTTP POST, è possibile selezionare **Do not to send images through HTTP POST (Non inviare immagini tramite HTTP POST)**.
15. Fare clic su **Next (Avanti)**.
16. Se hai già un elenco di targhe registrate a disposizione, scegli di importarlo in qualità di **blocklist (lista bloccati)** o di **allowlist (lista consentiti)**.
17. Fare clic su **Finish (Fine)**.

Accedi alle impostazioni dell'applicazione

1. Nell'interfaccia web della videocamera, vai su **Apps (App)**, avvia l'applicazione e fai clic su **Open (Apri)**.

Regolare l'area di interesse

L'area di interesse è l'area nella visualizzazione in diretta in cui l'applicazione ricerca le targhe. Per prestazioni ottimali, mantenere l'area di interesse alle dimensioni minime. Per regolare l'area di interesse procedere nel modo seguente:

1. Andare a **Settings (Impostazioni)**.
2. Fare clic su **Image (Immagine)**.
3. Fare clic su 1:1 per ingrandire l'area in cui desidera monitorare il traffico o gestire il controllo degli accessi.
4. Per migliorare la verifica e le immagini acquisite, fare clic su **AF**.
5. Per consentire alla fotocamera di mettere a fuoco automaticamente i veicoli, fare clic su **AF**. Per impostare la messa a fuoco in modo manuale, regolarla utilizzando il cursore.
6. Fare clic su **Area of interest (Area di interesse)** per visualizzarla nell'area di visione.
7. Per spostare l'area di interesse, fare clic in un punto qualsiasi nell'area per selezionarla e trascinarla nel punto in cui sono più visibili le targhe. Assicurarsi che la regione di interesse rimanga in posizione dopo aver salvato le impostazioni.
8. Eseguire la regolazione dell'area di interesse facendo clic su qualsiasi punto nell'area per selezionarla e trascinare i punti di ancoraggio evidenziati in blu.
 - Per reimpostare l'area di interesse, fare clic su pulsante di ripristino nell'angolo in basso a sinistra accanto all'icona numerica.

- Per aggiungere punti di ancoraggio, fare clic su uno dei punti di ancoraggio scuri. Il punto di ancoraggio si accende in giallo, mostrando che può essere manipolato. I nuovi punti scuri vengono aggiunti automaticamente accanto al punto di ancoraggio giallo. La quantità massima di punti di ancoraggio gialli è otto.

9. Fare clic in un punto qualsiasi all'esterno dell'area di interesse per salvare le modifiche.
10. Per ottenere il feedback corretto sulla direzione in **Event log (Registro eventi)**, è necessario rivolgere la freccia verso la direzione di guida.
 - 10.1. Fare clic sull'icona della freccia.
 - 10.2. Selezionare il punto di ancoraggio e ruotare la freccia in modo che sia allineata alla direzione di guida.
 - 10.3. Fare clic all'esterno dell'area di interesse per salvare le modifiche.

Tieni conto che una singola area è capace di rilevamento di targhe in entrambe le direzioni. Il feedback relativo alla direzione viene visualizzato nella colonna **Direction (Direzione)**.

11. Per verificare se l'area di interesse è sufficientemente grande da garantire risultati ottimali, si consiglia di utilizzare il contatore di pixel.
 - Per visualizzare il contatore di pixel, fare clic sull'icona della calcolatrice.
 - Per regolare l'area del contatore di pixel a dimensione intera, trascinare l'angolo inferiore destro dell'area evidenziata in giallo.
 - Per spostare l'area del contatore di pixel, fare clic su un punto qualsiasi dell'area e trascinarla nella posizione desiderata.
- Per aggiungere una seconda area di interesse, fare clic su **+** accanto a 1.
- Se si utilizza una telecamera stand-alone, è possibile impostare dall'app le impostazioni consigliate per il riconoscimento delle targhe.
 1. Fare clic sull'icona della bacchetta magica e le impostazioni saranno ottimizzate per il riconoscimento targhe.
 2. Fare clic su un pulsante del menu accanto alla bacchetta magica per visualizzare i valori impostati.

Selezionare la regione

1. Andare a **Settings > Recognition (Impostazioni, Riconoscimento)**.
2. Selezionare la regione nell'elenco a discesa **Region (Regione)**.

Regolare le impostazioni di acquisizione

1. Andare a **Settings (Impostazioni) > Image (Immagine)**.
2. Per modificare la risoluzione delle immagini acquisite, andare a **Image Resolution (Risoluzione immagine)**
3. Per modificare la rotazione dell'immagine acquisita, andare a **Rotation (Rotazione)**

Configurazione dell'archiviazione degli eventi

Un evento comprende immagine acquisita, targa, area di interesse, direzione del veicolo, accesso e data e ora.

Questo esempio di caso d'uso spiega come memorizzare eventi di numeri targhe consentite per 30 giorni.

Requisiti:

- Telecamera fisicamente installata e connessa alla rete.
- AXIS License Plate Verifier in funzione sulla telecamera.
- Spazio di archiviazione interno o scheda di memoria installata nella telecamera.

1. Andare a **Settings (Impostazioni) > Storage (Archiviazione)**.

2. In **Retain events (Conserva eventi)**, selezionare **Allowlisted (Consentiti)**.
3. In **Retention period (Periodo di conservazione)**, selezionare **30 days (30 giorni)**.
4. Per modificare la modalità di salvataggio delle immagini acquisite, andare a **Save full frame (Salva fotogramma completo)**:
 - **License plate crop (Ritaglia targa)** salva solo la targa.
 - **Vehicle crop (Ritaglia veicolo)** salva tutto il veicolo acquisito.
 - **Frame downsized 480x270 (Fotogramma ridimensionato 480x270)** salva l'intera immagine e riduce la risoluzione a 480x270.
 - **Full frame (Fotogramma completo)** salva l'intera immagine alla massima risoluzione.

Nota

Devi riavviare l'app affinché la scheda di memoria inserita sia rilevata durante il funzionamento dell'app. Nel caso nella telecamera sia installata una scheda di memoria, l'app la selezionerà automaticamente come spazio di archiviazione predefinito.

AXIS License Plate Verifier impiega la memoria interna della telecamera per salvare un massimo di 1.000 eventi, usando come fotogramma ritagli di targhe. Se usi fotogrammi più grandi, la quantità di eventi salvabili cambierà.

Una scheda di memoria è in grado di salvare un massimo di 100.000 eventi impiegando qualsiasi tipo di fotogramma.

Configurare il dispositivo

In questa sezione sono illustrate tutte le configurazioni importanti che un installatore deve eseguire per rendere il dispositivo operativo dopo aver completato l'installazione dell'hardware.

Impostazioni di base

Impostare la modalità di acquisizione

1. Andare in **Video > Installation > Capture mode (Video > Installazione > Modalità di acquisizione)**.
2. Fare clic su **Change (Modifica)**.
3. Selezionare una modalità di acquisizione e fare clic su **Save and restart (Salva e riavvia)**.
Vedere anche *Modalità di acquisizione, on page 42*.

Impostare la frequenza linea di alimentazione

1. Andare a **Video > Installation > Power line frequency (Video > Installazione > Frequenza linea di alimentazione)**.
2. Seleziona la frequenza linea di alimentazione e fare clic su **Save and restart (Salva e riavvia)**.

Impostare l'orientamento



1. Andare su **Video > Installation > Rotate (Video > Installazione > Rotazione)**.
2. Selezionare 0, 90, 180 o 270 gradi.
Vedere anche .

Regolare l'immagine

Questa sezione include istruzioni sulla configurazione del dispositivo. Per ulteriori informazioni sul funzionamento di determinate funzionalità, vedere *Per saperne di più, on page 42*.

Livellare la telecamera

Per regolare la vista in relazione a un'area o un oggetto di riferimento, utilizzare la griglia livello in combinazione con una regolazione meccanica della telecamera.

1. Andare a **Video > Image > (Video > Immagine >)** e fare clic su .
2. Fare clic su  per mostrare la griglia livello.
3. Regolare la telecamera in modo meccanico fino a quando la posizione dell'area o dell'oggetto di riferimento non è allineata con la griglia livello.

Beneficiare della luce IR in condizioni di scarsa illuminazione utilizzando la modalità notturna

La telecamera utilizza la luce visibile per fornire immagini a colori durante il giorno. Ciononostante, man mano che la luce visibile diminuisce, la luminosità e chiarezza delle immagini a colori diminuiscono. Se passi alla modalità notturna quando accade ciò, la telecamera usa luce sia visibile che infrarosso vicino per mettere a disposizione immagini in bianco e nero luminose e dettagliate. Puoi eseguire l'impostazione della telecamera in modo da passare alla modalità notturna in automatico.

1. Andare a **Video > Image > Day-night mode (Video > Immagine > Modalità giorno e notte)** e assicurarsi che il **IR-cut filter (filtro IR)** sia impostato su **Auto (Automatico)**.
2. Per impostare a quale livello di illuminazione si desidera che la telecamera passi alla modalità notturna, spostare il cursore della **Threshold (Soglia)** verso **Bright (Chiaro)** o **Dark (Scuro)**.
3. Attiva **Allow illumination (Consenti illuminazione)** e **Synchronize illumination (Sincronizza illuminazione)** per utilizzare la luce IR integrata quando la telecamera è in modalità notturna.

Nota

Se il passaggio alla modalità notturna viene impostato per verificarsi quando c'è più luce, l'immagine rimarrà più nitida in quanto c'è meno disturbo da scarsa illuminazione. Se si imposta il passaggio in modo che si verifichi quando è più scuro, i colori dell'immagine vengono mantenuti più a lungo, ma c'è più sfocatura dell'immagine dovuta al disturbo da scarsa illuminazione.

Ottimizzazione dell'illuminazione IR

A seconda dell'ambiente di installazione e delle condizioni intorno alla telecamera, ad esempio delle sorgenti luminose esterne presenti nella scena, a volte è possibile migliorare la qualità d'immagine regolando manualmente l'intensità dei LED. Se si verificano problemi di riflessi dai LED, si può provare a ridurre l'intensità.

1. Vai **Video > Image > Day-night mode (Video > Immagine > Modalità diurna/notturna)**.
2. Attivare **Allow illumination (Consenti illuminazione)**.
3. Fare clic su  nella visualizzazione in diretta e selezionare **Manual (Manuale)**.
4. Regolare l'intensità.

Si possono anche ridurre i riflessi cambiando l'angolo di illuminazione.

1. Vai **Video > Image > Day-night mode (Video > Immagine > Modalità diurna/notturna)**.
2. Disattivare **Automatic illumination angle (Angolo di illuminazione automatico)**.
3. Adattare il cursore dell'angolo di illuminazione.

Stabilizzare un'immagine traballante con lo stabilizzatore dell'immagine

Lo stabilizzatore dell'immagine è adatto in ambienti in cui il dispositivo è montato in un'ubicazione esposta dove possono verificarsi vibrazioni, ad esempio a causa del vento o del traffico di passaggio.

La funzione rende più fluida, più stabile e meno sfocata l'immagine. Inoltre riduce le dimensioni del file dell'immagine compressa e la velocità in bit del flusso video.

Nota

Quando è attivato lo stabilizzatore dell'immagine, l'immagine viene leggermente ritagliata, il che riduce la risoluzione massima.

1. Andare a **Video > Installation > Image correction (Video > Installazione > Correzione immagine)**.
2. Attiva **Image stabilization (Stabilizzazione dell'immagine)**.

Compensazione dell'effetto barile

L'effetto barile è un fenomeno che fa sì che le linee rette appaiano sempre più incurvate quanto più ci si avvicina ai bordi del fotogramma. Un ampio campo visivo crea spesso un effetto barile in un'immagine. La correzione dell'effetto barile compensa questa distorsione.

Nota



La correzione dell'effetto barile influisce sulla risoluzione e sul campo visivo dell'immagine.

1. Andare a **Video > Installation > Image correction (Video > Installazione > Correzione immagine)**.
2. Attivare **Barrel distortion correction (BDC) (Correzione dell'effetto barile (BDC))**.

Verificare la risoluzione dei pixel

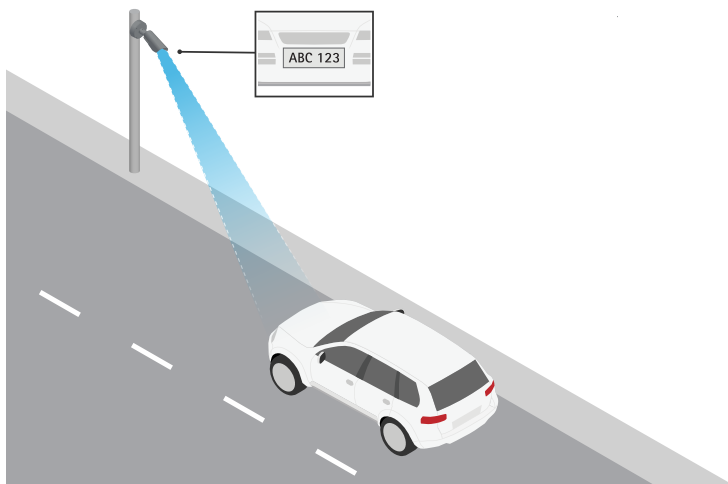
Per verificare che una parte definita dell'immagine contenga pixel sufficienti, ad esempio per riconoscere le targhe, è possibile utilizzare il contatore di pixel.



1. Andare a **Video > Image (Video > Immagine)**.
2. Fare clic su .
3. Fare clic su  per **Pixel counter (Contatore di pixel)**.
4. Nella visualizzazione in diretta della telecamera, regolare le dimensioni e la posizione del rettangolo intorno all'area di interesse, ad esempio dove si prevede che vengano visualizzate le targhe.
5. È possibile visualizzare il numero di pixel per ciascuno dei lati del rettangolo e decidere se i valori sono sufficienti per le proprie esigenze.

Nascondi le parti dell'immagine con privacy mask

È possibile creare una o più privacy mask per nascondere le parti dell'immagine.

1. Andare a **Video > Privacy masks (Video > Privacy mask)**.
2. Fare clic su .
3. Fare clic sulla nuova maschera e immettere un nome.
4. Regolare le dimensioni e il posizionamento della privacy mask in base alle proprie esigenze.
5. Per cambiare il colore di tutte le privacy mask, fare clic su **Privacy masks (Privacy mask)** e selezionare un colore.

Vedere anche *Privacy mask, on page 42*

Mostra sovrapposizione immagine

Puoi aggiungere un'immagine come sovrapposizione nel flusso video.

1. Andare a **Video > Overlays (Video > Sovrapposizioni)**.
2. Fare clic su **Manage images (Gestione immagini)**.
3. Caricare o trascinare e rilasciare un'immagine.
4. Fare clic su **Upload (Carica)**.
5. Selezionare **Image (Immagine)** dall'elenco a discesa e fare clic su .
6. Selezionare l'immagine e una posizione. Puoi anche trascinare l'immagine sovrapposta nella visualizzazione in diretta per modificare la posizione.

Visualizzare una sovrapposizione testo

È possibile aggiungere un campo di testo come sovrapposizione nel flusso video. È utile ad esempio quando si desidera visualizzare la data, l'ora o il nome di un'azienda nel flusso video.

1. Andare a **Video > Overlays (Video > Sovrapposizioni)**.
2. Selezionare **Text (Testo)** e fare clic su .
3. Digitare il testo che si desidera visualizzare, o selezionare i campi di modifica per mostrare, ad esempio, la data corrente.
4. Selezionare una posizione. Puoi anche fare clic e trascinare l'immagine sovrapposta nella visualizzazione in diretta per modificare la posizione.

Mostrare sovrapposizioni targa

Le sovrapposizioni delle targhe sono disponibili con l'applicazione *AXIS License Plate Verifier*.

1. Andare a **Video > Image (Video > Immagine)**.
2. Fare clic su  nella visualizzazione in diretta per accedere ai comandi a schermo del dispositivo.
3. Espandere **Predefined controls (Controlli predefiniti)**.
4. Attivare la **License plate overlay (Sovrapposizione delle targhe)**.
5. Fare clic su **Show overlay (Mostra sovrapposizione testo)**.
6. Per spostare la sovrapposizione testo, fare clic su **Move overlay (Sposta sovrapposizione testo)**.

Aggiungere i nomi delle strade e la direzione della bussola all'immagine

Nota

Il nome della strada e la direzione della bussola saranno visibili su tutti i flussi video e le registrazioni.

1. Andare a **Apps (App)**.
2. Selezionare **axis-orientationaid**.
3. Fare clic su **Open (Apri)**.
4. Per aggiungere il nome di una strada, fare clic su **Add text (Aggiungi testo)** e modificare il testo di conseguenza.
5. Per aggiungere una bussola, fare clic su **Add compass (Aggiungi bussola)** e modificare la bussola in base all'immagine.

Visualizzare e registrare video

Questa sezione include istruzioni sulla configurazione del dispositivo. Per ulteriori informazioni sul funzionamento dello streaming e dello storage, vedere *Streaming e archiviazione, on page 42*.

Ridurre la larghezza di banda e dello spazio di archiviazione

Importante

Ridurre la larghezza di banda può causare la perdita di dettagli nell'immagine.

1. Andare a **Video > Stream (Video > Flusso)**.
2. Nella visualizzazione in diretta, fare clic su .
3. Seleziona **Video format (Formato video) AV1** se il tuo dispositivo lo supporta. Altrimenti seleziona **H.264**.

4. Andare a **Video > Stream > General (Video > Flusso > Generale)** e aumenta la **Compression (Compressione)**.
5. Andare a **Video > Stream > Zipstream (Video > Flusso > Zipstream)** e compi una o più delle operazioni seguenti:

Nota

Le impostazioni di Zipstream vengono utilizzate per tutti i codificatori video tranne MJPEG.

- Seleziona la **Strength (Intensità) Zipstream** che vuoi usare.
- Attivare **Optimize for storage (Optimize per l'archiviazione)**. Questa opzione può essere utilizzata solo se il software per la gestione video supporta B-frame.
- Attivare **Dynamic FPS (FPS dinamico)**.
- Attivare il **Dynamic GOP (GOP dinamico)** e impostare un elevato valore **Upper limit (Limite superiore)** per la lunghezza GOP.

Nota

La maggioranza dei browser non è dotata di supporto per la decodifica H.265 e per tale ragione l'interfaccia Web del dispositivo non la supporta. È invece possibile utilizzare un'applicazione o un sistema di gestione video che supporta la codifica H.265.

Configurazione dell'archiviazione di rete



Per archiviare le registrazioni in rete, è necessario configurare l'archiviazione di rete.

1. Andare a **System > Storage (Sistema > Archiviazione)**.
2. Fare clic su **+** **Add network storage (Aggiungi archiviazione di rete)** in **Network storage (Archiviazione di rete)**.
3. Digitare l'indirizzo IP del server host.
4. Digitare il nome dell'ubicazione condivisa nel server host in **Network share (Condivisione di rete)**.
5. Digitare il nome utente e password.
6. Selezionare la versione SMB o lasciare questa impostazione su **Auto (Automatico)**.
7. Selezionare **Add share without testing (Aggiungi condivisione senza test)** se si riscontrano problemi di connessione temporanei o se non è stata ancora eseguita la configurazione della condivisione di rete.
8. Fare clic su **Aggiungi**.

Registrare e guardare video

Registrazione di video direttamente dalla telecamera

1. Andare a **Video > Stream (Video > Flusso)**.
2. Per avviare una registrazione, fare clic su .

Se non hai impostato alcun dispositivo di archiviazione, fare clic su  e . Per istruzioni sull'impostazione dell'archiviazione di rete, vedere *Configurazione dell'archiviazione di rete, on page 18*

3. Fare di nuovo clic su  per arrestare la registrazione.

Guarda il video

1. Andare a **Recordings (Registrazioni)**.
2. Fare clic su  per la tua registrazione nella lista.

Verifica che nessuno abbia alterato il video

Con un video firmato, sarai in grado di verificare che il video registrato dalla telecamera non abbia subito alcuna manomissione.

1. Vai su **Video > Stream > General (Video > Flusso > Generale)** e attiva **Signed video (Video firmato)**.
2. Usa AXIS Camera Station (5.46 o versione successiva) o un altro software per la gestione video compatibile per la registrazione di video. Per istruzioni, consulta il *Manuale per l'utente di AXIS Camera Station*.
3. Esporta il video registrato.
4. Usa AXIS File Player per la riproduzione di video. Scarica *AXIS File Player*.



indica che nessuno ha alterato il video.

Nota

Per avere maggiori informazioni sul video, fare clic con il pulsante destro del mouse sul video e seleziona **Show digital signature (Mostra firma digitale)**.

Associare la telecamera a un radar

L'associazione del radar è una configurazione unidirezionale in cui una telecamera viene abbinata a un radar e utilizzata per configurare e mantenere entrambi i dispositivi. La telecamera ha un canale assegnato per il flusso radar e, dopo l'associazione, il flusso radar viene assegnato automaticamente a questo canale.

Per ulteriori informazioni su edge-to-edge, vedere *Tecnologia edge-to-edge, on page 45*.

Operazioni preliminari:

- Assicurarsi che la telecamera e il radar siano diretti verso la stessa area di interesse.
- Assicurarsi che la telecamera e il radar siano sincronizzati con la stessa sorgente temporale. Per controllare lo stato della sincronizzazione dell'ora, andare a **Installation > Time sync status (Installazione > Stato sincronizzazione ora)** in ogni dispositivo.

Associare la telecamera al radar:

1. Nell'interfaccia Web della telecamera, andare in **System (Sistema) > Edge-to-edge > Radar pairing (Associazione radar)**.
2. Fare clic su  **Add (Aggiungi)**.
3. Nell'elenco dei tipi di associazione, selezionare **Radar**.
4. Immettere il nome host, il nome utente e la password per il radar.
5. Fare clic su **Connect (Connetti)** per associare i dispositivi.
Una volta stabilita la connessione, le impostazioni del radar sono disponibili nell'interfaccia Web della telecamera.

Nota

La risoluzione predefinita del radar associato è 1280x720. Mantenere la risoluzione predefinita del radar nell'interfaccia Web della telecamera e se la si aggiunge a un VMS.

Configure the radar (Configurare il radar):

1. Nell'interfaccia web della telecamera, andare a **Radar > Scenarios (Radar > Scenari)**.
2. Configura il radar in base alle tue esigenze.
Per ulteriori informazioni sulla configurazione del radar, consulta il manuale per l'utente all'indirizzo help.axis.com.

Nota

Quando aggiorni la versione AXIS OS della telecamera, assicurati di aggiornare anche AXIS OS del radar per mantenere il sistema aggiornato. Si consiglia di utilizzare un sistema di gestione dei dispositivi come AXIS Device Manager.

Imposta regole per eventi

È possibile creare delle regole per fare sì che il dispositivo esegua un'azione quando si verificano determinati eventi. Una regola consiste in condizioni e azioni. Le condizioni possono essere utilizzate per attivare le azioni. Ad esempio, il dispositivo può avviare una registrazione o inviare un e-mail quando rileva un movimento oppure può mostrare un testo in sovrapposizione mentre il dispositivo registra.

Per ulteriori informazioni, consultare *Guida iniziale per le regole eventi*.

Attivazione di un'azione

1. Andare a **System > Events (Sistema > Eventi)** e aggiungere una regola. La regola consente di definire quando il dispositivo eseguirà determinate azioni. È possibile impostare regole pianificate, ricorrenti o attivate manualmente.
2. Immettere un **Name (Nome)**.
3. Selezionare la **Condition (Condizione)** che deve essere soddisfatta per attivare l'azione. Se si specifica più di una condizione per la regola, devono essere soddisfatte tutte le condizioni per attivare l'azione.
4. Selezionare quale **Action (Azione)** eseguire quando le condizioni sono soddisfatte.

Nota

- Se vengono apportate modifiche a una regola attiva, tale regola deve essere abilitata nuovamente per rendere valide le modifiche.
- Se si modifica la definizione di un profilo di streaming utilizzato in una regola, è necessario riavviare tutte le regole di azione che utilizzano tale profilo di streaming.

Risparmia energia quando non viene rilevato alcun movimento

In questo esempio viene illustrato come attivare la modalità di risparmio energetico quando non viene rilevato alcun movimento nella scena.

Nota

Quando attivi la modalità risparmio energetico, il raggio di illuminazione IR viene ridotto.

Verificare che AXIS Video Motion Detection sia in esecuzione:

1. Andare in **Apps > AXIS Video Motion Detection (App > AXIS Video Motion Detection)**.
2. Avviare l'applicazione se non è già in esecuzione.
3. Assicurarsi di aver impostato l'applicazione in base alle proprie esigenze.

Creare una regola:

1. Andare a **System > Events (Sistema > Eventi)** e aggiungere una regola.
2. Inserire un nome per la regola.
3. Nell'elenco delle condizioni, in **Application (Applicazione)**, selezionare **VMD4**.
4. Seleziona **Invert this condition (Inverti questa condizione)**.
5. Nell'elenco delle azioni, in **Power saving mode (Modalità risparmio energetico)**, selezionare **Use power saving mode while the rule is active (Usa modalità di risparmio energetico mentre la regola è attiva)**.
6. Fare clic su **Save (Salva)**.

Registrare il video quando la telecamera rileva un oggetto

Questo esempio illustra in che modo si configura la telecamera perché inizi la registrazione sulla scheda di memoria quando la telecamera rileva un oggetto. La registrazione comprende cinque secondi prima del rilevamento e un minuto dopo la fine del rilevamento.

Operazioni preliminari:

- Assicurati di avere una scheda di memoria installata.

Verificare che AXIS Video Motion Detection sia in esecuzione:

1. Andare in **Apps > AXIS Video Motion Detection (App > AXIS Video Motion Detection)**.
2. Avviare l'applicazione se non è già in esecuzione.
3. Assicurarsi di aver impostato l'applicazione in base alle proprie esigenze.

Creare una regola:

1. Andare a **System > Events (Sistema > Eventi)** e aggiungere una regola.
2. Inserire un nome per la regola.
3. Nell'elenco delle condizioni, in **Application (Applicazione)**, selezionare **VMD4**.
4. Nell'elenco delle azioni, in **Recordings (Registrazioni)**, selezionare **Record video while the rule is active (Registra video mentre la regola è attiva)**.
5. Selezionare **SD_DISK** dall'elenco delle opzioni di archiviazione.
6. Seleziona una telecamera e un profilo di streaming.
7. Impostare il tempo prebuffer su 5 secondi.
8. Imposta il tempo post buffer su 1 minuto.
9. Fare clic su **Save (Salva)**.



Mostra una sovrapposizione testo nel flusso video quando il dispositivo rileva un oggetto

In questo esempio viene illustrato come visualizzare il testo "movimento rilevato" quando il dispositivo rileva un oggetto.

Verificare che AXIS Video Motion Detection sia in esecuzione:

1. Andare in **Apps > AXIS Video Motion Detection (App > AXIS Video Motion Detection)**.
2. Avviare l'applicazione se non è già in esecuzione.
3. Assicurarsi di aver impostato l'applicazione in base alle proprie esigenze.

Aggiungere il testo sovrapposto:

1. Andare a **Video > Overlays (Video > Sovrapposizioni)**.
2. In **Overlays (Sovrapposizioni)**, selezionare **Text (Testo)** e fare clic su .
3. Nel campo di testo inserire #D.
4. Scegliere dimensione testo e aspetto.
5. Per posizionare la sovrapposizione del testo, fare clic su  e seleziona un'opzione.

Creare una regola:

1. Andare a **System > Events (Sistema > Eventi)** e aggiungere una regola.
2. Inserire un nome per la regola.
3. Nell'elenco delle condizioni, in **Application (Applicazione)**, selezionare **VMD4**.
4. Nell'elenco di azioni, in **Overlay text (Sovrapposizione testo)**, seleziona **Use overlay text (Utilizza sovrapposizione testo)**.
5. Selezionare un canale video.
6. In **Text (Testo)**, digita "Movimento rilevato".
7. Impostare la durata.
8. Fare clic su **Save (Salva)**.

Nota

Se si aggiorna il testo sovrapposto, verrà automaticamente aggiornato in tutti i flussi video in modo dinamico.

Indicazione visiva di un evento in corso

È possibile collegare AXIS I/O Indication LED alla telecamera di rete. Questo LED può essere configurato per l'attivazione ogni volta che si verificano eventi specifici nella telecamera. Per consentire alle persone, ad esempio, di sapere che la registrazione video è in corso.



Requisiti hardware

- AXIS I/O Indication LED
- Una telecamera video di rete Axis

Nota

Per istruzioni su come collegare AXIS I/O Indication LED, vedere la Guida all'installazione fornita con il dispositivo.

Nell'esempio seguente viene illustrato come configurare una regola che attivi AXIS I/O Indication LED affinché indichi che la telecamera sta registrando.

1. Andare su **System > Accessories > I/O ports (Sistema > Accessori > Porte I/O)**.
2. Per la porta a cui è stato collegato AXIS I/O Indication LED, fare clic su  per impostare la direzione su **Output** e fare clic su  per impostare lo stato normale su **Circuit open (Circuito aperto)**.
3. Andare a **System > Events (Sistema > Eventi)**.
4. Creare una nuova regola.
5. Selezionare la **Condition (Condizione)** che deve essere soddisfatta affinché la telecamera avvii la registrazione. Può essere, ad esempio, una pianificazione oraria o un rilevamento del movimento.
6. Nell'elenco delle azioni, selezionare **Record video (Registra video)**. Selezione di uno spazio di archiviazione. Selezionare un profilo di streaming o crearne uno nuovo. Impostare inoltre le opzioni **Prebuffer (Pre-buffer)** e **Postbuffer (Post-buffer)** in base alle esigenze.
7. Salvare la regola.
8. Creare una seconda regola e configurare l'opzione **Condition (Condizione)** come nella prima regola.
9. Dall'elenco delle azioni, selezionare **Toggle I/O while the rule is active (Attiva/disattiva I/O mentre la regola è attiva)**, quindi la porta a cui è collegato AXIS I/O Indication LED. Impostare lo stato su **Active (Attivo)**.
10. Salvare la regola.

Altri scenari in cui è possibile utilizzare AXIS I/O Indication LED sono ad esempio:

- Configurare il LED in modo che si accenda all'avvio della telecamera per indicare la presenza della telecamera. Selezionare **System ready (Pronto all'uso)** come condizione.
- Configurare il LED affinché si attivi quando il flusso dal vivo è attivo per indicare che una persona o un programma accede a un flusso dalla telecamera. Selezionare **Live stream accessed (Accesso al flusso dal vivo)** come condizione.

Registrare il video quando la telecamera rileva rumori forti

In questo esempio viene illustrato come configurare la telecamera per avviare la registrazione sulla scheda di memoria cinque secondi prima di rilevare il rumore forte e interromperla due minuti dopo.

Nota

Le istruzioni riportate di seguito richiedono che un microfono sia collegato all'ingresso audio.

Attivare l'audio:

1. impostare il profilo di streaming in modo da includere l'audio, vedere *Aggiunta di audio alla registrazione, on page 24*.

Attivare il rilevamento di suoni:

1. andare a **System > Detectors > Audio detection (Sistema > Rilevatori > Rilevamento di suoni)**.

2. Regolare il volume sonoro in base alle proprie esigenze.

Creare una regola:

1. Andare a **System > Events (Sistema > Eventi)** e aggiungere una regola.
2. Inserire un nome per la regola.
3. Nell'elenco delle condizioni, in **Audio**, selezionare **Audio Detection (Rilevamento di suoni)**.
4. Nell'elenco delle azioni, in **Recordings (Registrazioni)**, selezionare **Record video (Registrazione video)**.
5. Selezionare **SD_DISK** dall'elenco delle opzioni di archiviazione.
6. Selezionare il profilo di streaming in cui l'audio è stato acceso.
7. Impostare il tempo prebuffer su 5 secondi.
8. Imposta l'ora di post buffer su 2 minuti.
9. Fare clic su **Save (Salva)**.

Registrazione del video quando la telecamera rileva l'impatto

Il rilevamento degli urti consente alla telecamera di rilevare manomissioni causate da vibrazioni o urti. Le vibrazioni dovute all'ambiente o a un oggetto possono attivare un'azione a seconda dell'intervallo di sensibilità agli urti, che può essere impostato da 0 a 100. In questo scenario, qualcuno sta lanciando sassi contro la telecamera in orari di chiusura e si desidera ottenere un video dell'evento.

Attivare il rilevamento urti:

1. andare a **System > Detectors > Shock detection (Sistema > Rilevatori > Rilevamento urti)**.
2. Attiva il rilevamento urti e regola la sensibilità agli urti.

Creare una regola:

3. Andare a **System > Events > Rules (Sistema > Eventi > Regole)** e aggiungere una regola.
4. Inserire un nome per la regola.
5. Nell'elenco delle condizioni, in **Device status (Stato dispositivo)**, selezionare **Shock detected (Urto rilevato)**.
6. Fare clic su **+** per aggiungere una seconda condizione.
7. Nell'elenco delle condizioni, in **Scheduled and recurring (Pianificato e ricorrente)**, selezionare **Schedule (Pianificare)**.
8. Nell'elenco di pianificazioni, selezionare **After hours (Straordinario)**.
9. Nell'elenco delle azioni, in **Recordings (Registrazioni)**, selezionare **Record video while the rule is active (Registra video mentre la regola è attiva)**.
10. Selezionare la posizione in cui salvare le registrazioni.
11. Selezionare una **Camera (Telecamera)**.
12. Impostare il tempo prebuffer su 5 secondi.
13. Impostare il tempo post buffer su 50 secondi.
14. Fare clic su **Save (Salva)**.

Rilevamento manomissione con segnale di input

In questo esempio viene spiegato come inviare un e-mail in caso di interruzione o corto circuito del segnale di input. Per ulteriori informazioni sul connettore I/O, vedere *page 50*.

1. Andare in **System (Sistema) > Accessories (Accessori) > I/O ports (Porte I/O)** e attivare **Supervised (Supervisionato)** per una delle relative porte.

Aggiungere un destinatario e-mail:

1. Andare a **System > Events > Recipients (Sistema > Eventi > Destinatari)** e aggiungere un destinatario.
2. Immettere un nome per il destinatario.

3. Selezionare **Email (E-mail)** come tipo di notifica.
4. Digitare l'indirizzo e-mail del destinatario.
5. Digitare l'indirizzo e-mail da cui si desidera che la telecamera invii le notifiche.
6. Indicare i dati di accesso all'account dell'e-mail di invio, insieme al nome host e al numero di porta SMTP.
7. Per verificare la configurazione della posta elettronica, fare clic su **Test (Prova)**.
8. Fare clic su **Save (Salva)**.

Creare una regola:

1. Andare a **System > Events > Rules (Sistema > Eventi > Regole)** e aggiungere una regola.
2. Inserire un nome per la regola.
3. Nell'elenco delle condizioni, in **I/O**, selezionare **Supervised input tampering is active (Supervisione manomissione input attiva)**.
4. Selezionare la relativa porta.
5. Nell'elenco delle azioni, in **Notifications (Notifiche)**, selezionare **Send notification to email (Invia notifica all'indirizzo e-mail)**, quindi selezionare il destinatario dall'elenco.
6. Digitare un oggetto e il messaggio per l'e-mail.
7. Fare clic su **Save (Salva)**.

Invia automaticamente un'e-mail se qualcuno spruzza vernice sull'obiettivo

Questo esempio spiega come impostare una regola nell'interfaccia Web della telecamera che invia una e-mail quando l'immagine è stata bloccata per più di 40 secondi, ad esempio a causa di un obiettivo oscurato con vernice spray.

Operazioni preliminari:

- Creare un destinatario per la e-mail nell'interfaccia web della telecamera.

In AXIS Image Health Analytics:

1. Attivare l'opzione **Blocked image (Immagine bloccata)**.
2. Impostare **Validation period (Periodo di convalida)** su 40 secondi.

Nell'interfaccia web della telecamera:

3. Andare a **System > Events (Sistema > Eventi)** e aggiungere una regola.
4. Inserire un nome per la regola.
5. Nell'elenco delle condizioni, in **Applications (Applicazioni)**, selezionare **Image Health Analytics - Block (Analisi salute immagine - blocco)**.
6. Dall'elenco delle azioni, in **Notifications (Notifiche)**, selezionare **Send notification to email (Invia notifica a e-mail)**.
7. Selezionare il destinatario dall'elenco.
8. Digitare un oggetto e messaggio per l'e-mail.
9. Fare clic su **Save (Salva)**.

Audio

Aggiunta di audio alla registrazione

Attivare l'audio:

1. Andare a **Video > Stream > Audio (Video > Flusso > Audio)** e includere l'audio.
2. Se il dispositivo ha più sorgenti di ingresso, selezionare quella corretta in **Source (Sorgente)**.
3. Andare a **Audio > Device settings (Audio > Impostazioni dispositivo)** e attivare la sorgente di ingresso corretta.

4. Se si apportano modifiche alla sorgente di ingresso, fare clic su **Apply changes (Applica modifiche)**.

Modificare il profilo di streaming utilizzato per la registrazione:

5. Andare a **System > Stream profiles (Sistema > Profili di streaming)** e seleziona il profilo di streaming.
6. Selezionare **Include audio (Includi audio)** e attivare questa opzione.
7. Fare clic su **Save (Salva)**.

Collegamento a un altoparlante di rete

L'associazione altoparlante di rete consente di utilizzare un altoparlante di rete Axis compatibile come se fosse collegato direttamente alla telecamera. Una volta associato, l'altoparlante funge da dispositivo di uscita audio in cui è possibile riprodurre clip audio e trasmettere suoni tramite la telecamera.

Importante

Affinché funzioni con un software per la gestione video (VMS), è necessario prima associare la telecamera all'altoparlante di rete, quindi aggiungere la telecamera al VMS.

Associa la telecamera all'altoparlante di rete

1. Andare a **System > Edge-to-edge > Pairing (Sistema > Edge-to-edge > Associazione)**.
2. Fare clic su  **Add (Aggiungi)** e selezionare il tipo di associazione **Audio** dall'elenco a discesa.
3. Seleziona **Speaker pairing (Associazione altoparlante)**.
4. Digitare l'indirizzo IP, il nome utente e password dell'altoparlante di rete.
5. Fare clic su **Connetti**. Viene visualizzato un messaggio di conferma.

Collegamento a un microfono di rete

L'associazione del microfono di rete consente di utilizzare un microfono di rete Axis compatibile come se fosse collegato direttamente alla telecamera. Una volta associato, il microfono capterà i suoni dell'area circostante e sarà a disposizione come dispositivo di input audio, usabile nei flussi multimediali e nelle registrazioni.

Importante

Affinché funzioni con un software per la gestione video (VMS), è necessario prima associare la telecamera al microfono di rete, quindi aggiungere la telecamera al VMS.

Associare la telecamera al microfono di rete

1. Andare a **System > Edge-to-edge > Pairing (Sistema > Edge-to-edge > Associazione)**.
2. Fare clic su  **Add (Aggiungi)** e selezionare il tipo di associazione **Audio** dall'elenco a discesa.
3. Selezionare **Microphone pairing (Associazione microfono)**.
4. Digitare l'indirizzo IP, il nome utente e password del microfono di rete.
5. Fare clic su **Connetti**. Viene visualizzato un messaggio di conferma.

Gestione degli elenchi

Aggiunta all'elenco della targa rilevata

È possibile aggiungere direttamente una targa rilevata dall'applicazione a un elenco.

1. Fare clic su Home (pagina principale).
2. Andare a Live (In diretta).
3. Fare clic sull'icona a forma di freccia sulla targa registrata nell'elenco.
4. Fare clic su **Append plate to list** (Aggiungi targa all'elenco).
5. Nella finestra di dialogo, scegliere a quale elenco aggiungere la targa.
6. Fai clic su **Append** (Aggiungi).

Nota

Assicurarsi che i simboli <, > e & non siano utilizzati né nella targa né nella descrizione.

Aggiunta di descrizioni alle targhe

Per aggiungere una descrizione a una targa nell'elenco:

- Andare a List management (Gestione elenchi).

- Selezionare la targa e fare clic su

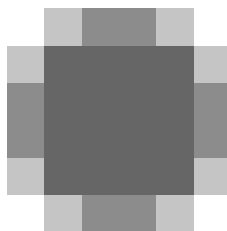
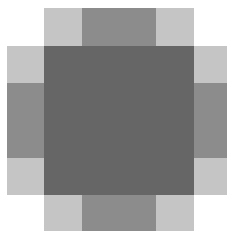
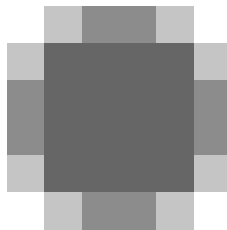

quindi selezionare **Edit (Modifica)** nel menu a discesa.

- Digitare le informazioni pertinenti nel campo **Description (Descrizione)**.
- Fare clic su **Save (Salva)**.

Nota

Assicurarsi che i simboli <, > e & non siano utilizzati né nelle targhe né nelle descrizioni.

Personalizzazione dei nomi degli elenchi

Il nome di qualsiasi elenco può essere cambiato a seconda del caso d'uso specifico.

1. Andare a **List management (Gestione elenchi)**.

2. Fare clic su

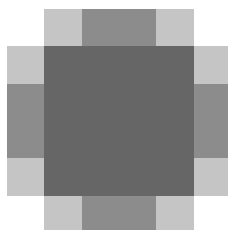
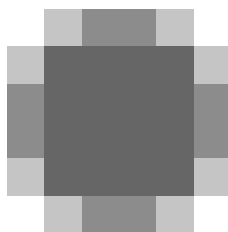
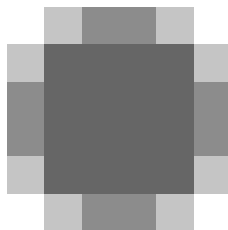

accanto all'elenco che si desidera modificare.

3. Selezionare **Edit** (Modifica).
4. Inserisci il nome dell'elenco.
5. Fare clic su **Submit**.

Il nome nuovo dell'elenco sarà aggiornato in ogni configurazione esistente.

Importazione di numeri di targhe consentite

È possibile importare i numeri delle targhe autorizzate da un file .csv nel computer. Oltre al numero di targa stesso, è possibile aggiungere commenti per ogni numero di targa nel file .csv.

La struttura del file .csv deve avere l'aspetto seguente: `license plate, date, description`

Esempio:

Solo targa: `AXIS123`

Targa + descrizione: `AXIS123, , John Smith`

Targa + data + descrizione: `AXIS123, 2022-06-08, John Smith`

Nota

Assicurarsi che i simboli <, > e & non siano utilizzati né nelle targhe né nelle descrizioni.

1. Andare a **List management (Gestione elenchi)**
2. Fare clic su

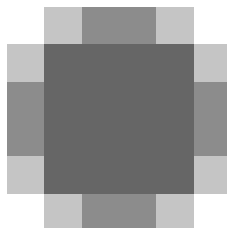
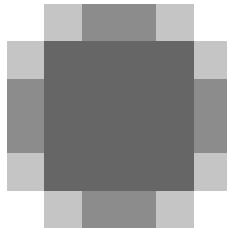
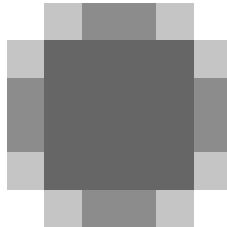

accanto a **Allowlist (Consentiti)** e selezionare **Import (Importa)** nel menu a discesa.

3. Accedere al percorso di un file .csv nel computer.
4. Fare clic su **OK**.
5. Controllare che i numeri di targhe importate siano visualizzati in **Allowlist (Lista consentiti)**.

Condividere elenchi delle targhe con altre telecamere

È possibile condividere gli elenchi delle targhe con altre telecamere nella rete. La sincronizzazione sovrascriverà tutti gli elenchi delle targhe correnti nelle altre telecamere.

1. Andare a **List management > List synchronization (Gestione elenchi, Sincronizzazione elenco)**.
2. In **Remote connected devices (Dispositivi collegati da remoto)**, digitare indirizzo IP, nome utente e password.
3. Fare clic su **Aggiungi**.

4. Fare clic su **Synchronize list** (Sincronizza elenco).
5. Controllare che la data e l'ora in **Last sync** (Ultima sincronizzazione) si aggiornino di conseguenza.

Elenchi di pianificazione

Gli elenchi possono essere pianificati per essere attivi solo in determinati orari durante giorni della settimana specifici. Per pianificare un elenco:

- Andare a **List management** (Gestione elenchi).
- Fare clic su

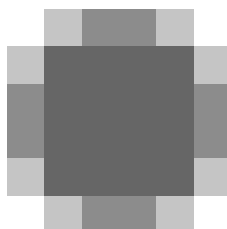
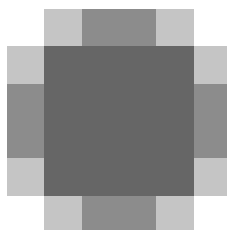
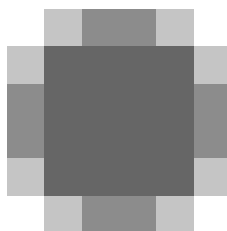

accanto all'elenco che si desidera modificare.

- Selezionare **Schedule** (Pianifica) dal menu a discesa.
- Selezionare l'ora di inizio e di fine e il giorno in cui l'elenco deve essere attivo.
- Fare clic sul pulsante accanto a **Enabled** (Abilitato).
- Fare clic su **Save** (Salva).

Impostazioni supplementari

Configurare sovrapposizione testo

Una sovrapposizione testo mostra le seguenti informazioni sull'evento nella visualizzazione in diretta: `weekday, month, time, year, license plate number`.

1. Andare a **Settings (Impostazioni) > Image (Immagine)**.
2. Attiva **Text overlay (Sovrapposizione del testo)**.
3. Selezionare una delle seguenti opzioni: **Timestamp e license plate (Timbro orario e targa)** oppure **License plate only (Solo targa)**.
4. Imposta **Overlay duration (Durata sovrapposizione)** su un valore compreso tra 1 e 9 secondi.
5. Controllare che la sovrapposizione sia visualizzata nella visualizzazione in diretta.

Rileva targhe in condizioni di scarsa illuminazione

Ogni rilevamento ottiene un punteggio dall'algoritmo, questo punteggio è detto soglia di affidabilità. I rilevamenti con un punteggio inferiore al livello selezionato non verranno visualizzati nell'elenco degli eventi.

Per scene con bassa luminosità, è possibile impostare una soglia di affidabilità più bassa, che consentirà il rilevamento di un numero maggiore di targhe.

1. Andare a **Settings > Recognition (Impostazioni, Riconoscimento)**.
2. Regolare il cursore in **Confidence threshold (Soglia di affidabilità)**.
3. Verificare che l'algoritmo rilevi le targhe come previsto.

Consentire un minor numero di caratteri sulle targhe

Nell'applicazione è impostato un numero minimo predefinito di caratteri per la rilevazione di una targa. Il numero minimo predefinito di caratteri è cinque. È possibile configurare l'applicazione perché rilevi targhe con meno caratteri.

1. Andare a **Settings > Recognition (Impostazioni, Riconoscimento)**.
2. In **Number of characters (Numero di caratteri)**, regolare il cursore per impostare il numero minimo di caratteri che si desidera consentire.
3. Verificare che l'applicazione rilevi le targhe come previsto.

Consenti solo corrispondenze esatte di targhe

L'algoritmo di corrispondenza consente automaticamente una deviazione di un carattere quando si confronta la targa rilevata con la lista consentiti o bloccati. Tuttavia, alcuni scenari richiedono una corrispondenza esatta di tutti i caratteri della targa.

1. Andare a **List management (Gestione elenchi)**.
2. Fai clic per l'attivazione di **Strict matching (Corrispondenza rigida)**.
3. Verificare che l'applicazione corrisponda alle targhe come previsto.

Consentire più di una deviazione di carattere quando si confrontano le targhe

L'algoritmo di corrispondenza consente automaticamente una deviazione di un carattere quando si confronta la targa rilevata con la lista consentiti o bloccati. Tuttavia, è possibile consentire più di una deviazione di carattere.

1. Andare a **Settings > Recognition (Impostazioni, Riconoscimento)**.
2. Seleziona il numero di caratteri che possono essere diversi in **Allowed character deviation (Deviazione di carattere consentita)**.

3. Verificare che l'applicazione corrisponda alle targhe come previsto.

Accesso limitato agli operatori

Agli operatori può essere concesso un accesso limitato all'applicazione tramite un URL. In questo modo hanno accesso solo a **Event log (Registro eventi)** e **List management (Gestione liste)**. L'URL si trova in **Settings > User rights (Impostazioni > Diritti utente)**.

Impostare una connessione sicura

Per proteggere la comunicazione e i dati tra i dispositivi, ad esempio tra la telecamera e il controller della porta, impostare una connessione sicura con HTTPS usando certificati.

1. Andare a **Settings (Impostazioni) > Security (Sicurezza)**.
2. In HTTPS, selezionare **Self-signed (Autofirmato)** oppure **CA-signed (Firmato da CA)**.

Nota

Per ulteriori informazioni sull'HTTPS e su come si usa vedere .

Backup e ripristino delle impostazioni delle app

È possibile eseguire il backup e ripristinare le impostazioni effettuate nell'app relative all'acquisizione di immagini, alla sicurezza, al rilevamento e all'integrazione. In caso di problemi, è possibile ripristinare le impostazioni di cui è stato eseguito il backup.

Per eseguire il backup delle impostazioni dell'app:

- Andare a **Settings > Maintenance (Impostazioni > Manutenzione)**.
- Fare clic su **Download backup configuration (Scarica configurazione di backup)**.

Un file JSON verrà scaricato nella cartella dei download.

Per ripristinare le impostazioni dell'app:

- Andare a **Settings > Maintenance (Impostazioni > Manutenzione)**.
- Fare clic su **Restore configuration (Ripristina configurazione)**.

Selezionare il file JSON contenente il backup.

L'impostazione viene ripristinata automaticamente.

Cancellazione di tutti gli eventi

Dopo aver impostato l'app, può essere una buona idea cancellare le registrazioni di tutte le immagini o delle targhe acquisite dal processo di impostazione.

Per cancellare tutte le immagini e le targhe dal database:

Andare a **Settings > Maintenance (Impostazioni > Manutenzione)**.

- Fare clic su **Clear all recognition results (Cancella tutti i risultati del riconoscimento)**.
- Fare clic su **Sì**.

Scenario di ingresso e uscita veicoli

Nello scenario per l'ingresso e l'uscita di veicoli, l'applicazione legge la targa del veicolo acquisita dalla telecamera e ne verifica la presenza su un elenco di targhe autorizzate o non autorizzate archiviate nella telecamera.

Questo scenario richiede l'applicazione incorporata in una telecamera con supporto I/O o un modulo relè I/O collegato per aprire e chiudere la barriera.

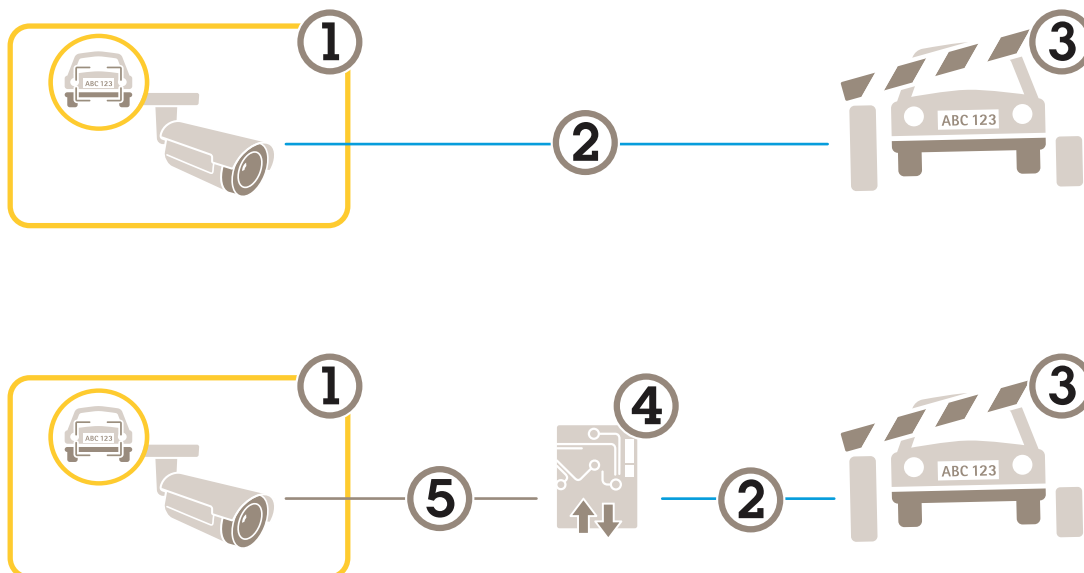

Due possibili impostazioni per lo scenario di ingresso e uscita di veicoli.

- 1 Telecamera Axis con AXIS License Plate Verifier
- 2 Comunicazione I/O
- 3 Barriera
- 4 Modulo relè I/O Axis
- 5 Comunicazione IP

Ricevi una notifica relativa a un veicolo non autorizzato

Questo esempio spiega come impostare l'applicazione in modo che un evento che attiva una notifica possa essere creato nella telecamera.

Requisiti:

- Configurazione di base effettuata. Consulta *Configurazione di base, on page 8*.
1. Andare a **List management (Gestione elenchi)**.
 2. Immettere il numero di targa nel campo **Blocklist (Lista bloccati)**.
 3. Accedere alla pagina Web della telecamera.
 4. Andare a **Settings (Impostazioni) > Events (Eventi)** e impostare una regola di azione con l'applicazione come condizione e con una notifica come azione.
 5. Controllare che l'applicazione identifichi il numero di targa aggiunto come veicolo non autorizzato e che la regola di azione venga eseguita come previsto.

Scenario con flusso libero con misurazione della velocità

In uno scenario a flusso libero con misurazione della velocità, la telecamera è abbinata a un radar Axis tramite la tecnologia edge-to-edge. La telecamera copre due corsie e legge le targhe dei veicoli di passaggio e il radar accoppiato copre le stesse due corsie per misurare la velocità dei veicoli. Inoltre, l'applicazione *AXIS Speed Monitor* può visualizzare la velocità massima in ogni corsia tramite sovrapposizioni nella visualizzazione in diretta della telecamera.

Per ulteriori informazioni su edge-to-edge, vedere *Tecnologia edge-to-edge*, on page 45.

Requisiti:

- Un kit telecamera AXIS License Plate Verifier e *AXIS D2210-VE Radar* installati e collegati alla rete

Configurare lo scenario

L'impostazione dello scenario avviene in quattro fasi: prima si configura la telecamera, poi si associa e si configura il radar e infine si utilizza *AXIS Speed Monitor* per aggiungere sovrapposizioni.

Operazioni preliminari:

- Assicurarsi che la telecamera e il radar siano diretti verso la stessa area di interesse.
- Assicurarsi che la telecamera e il radar siano sincronizzati. Per controllare lo stato, andare a **Installation > Time sync status (Installazione > Stato sincronizzazione ora)** in ogni dispositivo.

Configurare la telecamera:

1. Configurare la telecamera in base alle istruzioni fornite in *Configurazione di base*, on page 8.
2. Assicurarsi di selezionare il flusso libero quando si segue l'Assistente di configurazione. Per ulteriori informazioni, vedere *Libera circolazione*, on page 10.

Associare la telecamera a un radar:

1. Nell'interfaccia Web della telecamera, andare a **System > Edge-to-edge > Radar pairing (Sistema > Edge-to-edge > abbinamento radar)**.
2. Immettere il nome host, il nome utente e la password del radar.
3. Fare clic su **Connect (Connetti)** per associare i dispositivi.
Una volta stabilita la connessione, le impostazioni del radar saranno disponibili nell'interfaccia Web della telecamera.

Nota

La risoluzione predefinita del radar associato è 1280x720. Mantenere la risoluzione predefinita del radar nell'interfaccia Web della telecamera e se la si aggiunge a un VMS.

Configure the radar (Configurare il radar):

1. Nell'interfaccia web della telecamera, andare a **Radar > Scenarios (Radar > Scenari)**.
2. Aggiungere uno scenario radar che copre una corsia e un altro scenario radar che copre l'altra corsia.
3. Per entrambi gli scenari, selezionare **Movement in area (Movimento nell'area)**, attivare su **Vehicles (Veicoli)** e impostare un **Speed limit (Limite di velocità)**.
Per ulteriori informazioni, andare in *Add scenarios (Aggiungi scenari)* nell'*AXIS D2210-VE Radar user manual* (manuale per l'utente dell'*AXIS D2210-VE radar*).

Nota

Se si desidera aggiungere sovrapposizioni contenenti informazioni sulle targhe tramite *AXIS License Plate Verifier*, assicurarsi di aggiungerle prima di aggiungere le sovrapposizioni in *AXIS Speed Monitor*.

Utilizzare *AXIS Speed Monitor* per aggiungere sovrapposizioni di velocità:

1. Scaricare e installare *AXIS Speed Monitor* sulla telecamera.
2. Aggiungere una sovrapposizione testo per ogni testo che mostrerà la velocità massima nella visualizzazione in diretta della telecamera.
Per le istruzioni di installazione e configurazione, andare al manuale per l'utente di *AXIS Speed Monitor*.

Cercare eventi specifici

Utilizzare la funzione di ricerca per cercare eventi utilizzando diversi criteri.

1. Andare alla pagina Web dell'applicazione e selezionare la pagina **Search (Cerca)**.
2. Selezionare la data nei menu del calendario **From (Da)** e **To (A)**.
3. Fare clic sul menu a discesa **AOI** per selezionare l'area di interesse da includere nella ricerca.
4. Selezionare **Direction (Direzione)** per filtrare per ingresso o uscita.
5. Inserire la targa nel campo **Plate (Targa)**, se si desidera cercare una targa.
6. Per individuare le targhe appartenenti a un determinato paese, selezionare un paese nell'elenco a discesa **Country (Paese)**.
7. Per filtrare le immagini in base alla vista del veicolo, selezionare **Front (Anteriore)** oppure **Rear (Posteriore)** nell'elenco del menu a discesa **Vehicle view (Vista veicolo)**.
8. Per filtrare i risultati della ricerca in base a marca, modello, tipo o colore del veicolo, selezionare le opzioni desiderate nei menu a discesa **Vehicle details (Dettagli del veicolo)**.
9. Fare clic su **Apply filters (Applica filtri)** per visualizzare i risultati della ricerca.

Esportare e condividere i risultati della ricerca

Per esportare i risultati della ricerca come file CSV con le statistiche di quel momento, fare clic su **Export (Esporta)** per salvare i risultati come file CSV

Per copiare l'API come collegamento che può essere utilizzato per esportare i dati in sistemi di terze parti, fare clic su **Copy search link (Copia ricerca collegamento)**.

Integrazione

Utilizzare i profili per inviare gli eventi a più server

Con i profili, è possibile inviare un evento a diversi server utilizzando diversi protocolli contemporaneamente. Per utilizzare i profili:

1. Andare a **Integration** (Integrazione) e alla pagina **Push events** (Invia eventi).
2. Selezionare **Profile 1** (Profilo 1).
3. Configurare la regola. Vedere *Inviare le informazioni relative agli eventi a software di terze parti, on page 36*.
4. Test della regola.
5. Selezionare una nuova scheda profilo per configurare una nuova regola.

Inviare le informazioni relative agli eventi a software di terze parti

Nota

L'applicazione invia le informazioni relative agli eventi in formato JSON. *Accedi tramite il tuo account MyAxis*, vai su *AXIS VAPIX Library* e seleziona *AXIS License Plate Verifier* per ottenere maggiori informazioni.

Con questa funzione è possibile integrare software di terze parti inviando i dati relativi agli eventi tramite TCP o HTTP POST.

Operazioni preliminari:

- La telecamera deve essere fisicamente installata e connessa alla rete.
 - AXIS License Plate Verifier deve essere in esecuzione sulla telecamera.
1. Vai su **Integration** (Integrazione) > **Push events** (Invia eventi).
 2. Selezionare un profilo vuoto
 3. Nell'elenco a discesa **Protocol** (Protocollo) selezionare **HTTP POST**.
 4. Nel campo **Server URL** (URL server), digitare l'indirizzo del server e la porta nel seguente formato:
127.0.0.1:8080
 5. Digitare il nome utente e la password.
 6. Se si sta utilizzando un proxy, attivarlo e inserire il nome host, nome utente e password.
 7. Nel campo **Device ID** (ID dispositivo), digitare il nome del dispositivo o lasciarlo invariato.
 8. Selezionare la direzione in cui attivare gli eventi push in **Push conditions** (Condizioni di push).
 9. In **LPR Event types** (Tipi di evento LPR), selezionare una o più opzioni seguenti:
 - **New** (Nuova) indica il primo rilevamento di una targa.
 - **Update** (Aggiornamento) è una correzione di un carattere su una targa rilevata in precedenza o quando viene rilevata una direzione mentre la targa si sposta ed è tracciata nell'immagine.
 - **Lost** (Persa) è l'ultimo evento della targa rilevato prima della sua uscita dall'immagine. Contiene inoltre la direzione della targa.
 - **Conditional** (Condizionale) invia un evento per un oggetto quando le condizioni sono soddisfatte.
 10. Per ridurre la larghezza di banda quando si utilizza HTTP POST, è possibile selezionare **Do not to send images** (Non inviare immagini).
 11. Abilitare **Event buffer** (Buffer evento) per memorizzare gli eventi nel buffer in caso di interruzione del server e inviarli quando il server torna disponibile.
 12. Per includere il ritaglio della targa oltre all'immagine, se è stata scelta l'opzione in **Retention settings** (Impostazioni di conservazione) selezionare **Send two images** (Invia due immagini).
 13. Per inviare gli eventi in formato multipart anziché base64, selezionare **Multipart**.

14. Fare clic su **Test (Prova)** per verificare l'integrazione con una targa virtuale.
15. Per attivare la funzione, selezionare **Activate (Attiva)**.

Nota

Per inviare gli eventi tramite HTTP POST, è possibile utilizzare un'intestazione di autorizzazione anziché un nome utente e una password, andare a **Auth-Header (Autore-Intestazione)** e aggiungere un percorso a un'API di autenticazione.

Invio a un server di immagini di targhe

Questa funzione ti consentirà l'invio delle immagini delle targhe a un server tramite FTP.

Operazioni preliminari:

- La telecamera deve essere fisicamente installata e connessa alla rete.
 - AXIS License Plate Verifier deve essere in esecuzione sulla telecamera.
1. Vai su **Integration (Integrazione) > Push events (Invia eventi)**.
 2. Nell'elenco a discesa **Protocol (Protocollo)** seleziona **FTP**.
 3. Nel campo **Server URL (URL server)**, digitare l'indirizzo del server nel seguente formato: `ftp://10.21.65.77/LPR`.
 4. Inserisci il nome utente e la password per il server FTP.
 5. Selezionare i campi di modifica del percorso e del nome per i nomi dei file.
 6. Nel campo **Device ID (ID dispositivo)**, digitare il nome del dispositivo. Una cartella con questo nome sarà creata per le immagini. Le immagini vengono create utilizzando il seguente formato: `timestamp_area di interesse_direzione_ID auto_testo targa_paese.jpg`.
 7. Selezionare la direzione in cui attivare gli eventi push in **Push conditions (Condizioni di push)**.
 8. In **Event types (Tipi di evento)**, selezionare una o più opzioni seguenti:
 - **New (Nuova)** indica il primo rilevamento di una targa.
 - **Update (Aggiornamento)** è una correzione di un carattere su una targa rilevata in precedenza o quando viene rilevata una direzione mentre la targa si sposta ed è tracciata nell'immagine.
 - **Lost (Persa)** è l'ultimo evento della targa rilevato prima della sua uscita dall'immagine. Contiene inoltre la direzione della targa.
 - **Conditional (Condizionale)** invia un evento per un oggetto quando le condizioni sono soddisfatte.

Nota

La direzione è compresa nel nome del file solo quando si seleziona **Lost (Persa)** o **Update (Aggiorna)**.

9. Fare clic su **Test (Prova)** per verificare l'integrazione con una targa virtuale.
10. Per attivare la funzione, fare clic su **Activate (Attiva)**.

Nota

Notare che l'immagine subisce variazioni a seconda del tipo di modalità di acquisizione selezionata, consultare *Regolare le impostazioni di acquisizione, on page 12*.

Nota

Se gli eventi push falliscono, l'applicazione invia nuovamente al server fino ai primi 100 eventi falliti. Quando si usa l'FTP negli eventi push su un server Windows, non usare %c per denominare le immagini che forniscono data e ora. Questo perché Windows non accetta la denominazione impostata dalla funzione %c per la data e l'ora. Questo problema non si presenta se si utilizza un server Linux.

Integrazione diretta con 2N

Questo esempio illustra l'integrazione diretta con un dispositivo IP 2N.

Configurazione di un account nel dispositivo 2N:

1. Vai su 2N IP Verso.
2. Andare a Services (Servizi) > HTTP API (API HTTP)> Account 1.
3. Seleziona Enable account (Abilita account).
4. Seleziona Camera access (Accesso alla telecamera).
5. Seleziona License plate recognition (Riconoscimento targhe).
6. Copia l'indirizzo IP.

Nell'app AXIS License Plate Verifier:

1. Andare a Integration (Integrazione) > Direct integration (Integrazione diretta).
2. Selezionare 2N IP Device (Dispositivo IP 2N).
3. Aggiungi al dispositivo 2N l'indirizzo IP o l'URL.
4. Immetti il nome utente e la password.
5. Seleziona Connection type (Tipo di connessione).
6. Seleziona un uso per la barriera con l'apposita opzione Barrier is used for (La barriera è usata per).
7. Fare clic su Enable integration (Abilita integrazione).
8. Selezionare la direzione dei veicoli.
9. Per attivare la funzione, selezionare Activate (Attiva).

Per verificare il funzionamento dell'integrazione:

1. Vai su 2N IP Verso.
2. Andare a Status (Stato) > Events (Eventi).

Integrazione con Genetec Security Center

Questo esempio descrive come impostare un'integrazione diretta con Genetec Security Center.

In Genetec Security Center:

1. Andare a Overview (Panoramica).
2. Assicurati che Database, Directory e License (Licenza) siano online. Se non lo sono, esegui tutti i servizi Genetec e SQLEXPRESS in Windows.
3. Vai su Genetec Config Tool > Plugins (Genetec Config Tool > Plugin).
4. Fai clic su Add an entity (Aggiungi un'entità).
5. Vai su Plugin e seleziona LPR plugin (Plugin LPR).
6. Fare clic su Next (Avanti).
7. Fare clic su Next (Avanti).
8. Fare clic su Next (Avanti).
9. Seleziona il plugin LPR che hai aggiunto e vai su Data sources (Sorgenti dati) .

In ALPR reads API (API letture ALPR):

10. Seleziona Enabled (Abilitato).
11. In Name (Nome), digita: Plugin REST API.
12. In API path prefix (Prefisso percorso API), digitare: lpr.
13. In REST port (Porta REST), seleziona 443.
14. In WebSDK host (Host WebSDK), digitare: localhost.
15. In WebSDK port, (Porta WebSDK) seleziona 443.
16. Seleziona Allow self signed certificates (Consenti certificati autofirmati).

In Security Center events data source (Sorgente dati eventi Security Center):

17. Seleziona **Enabled (Abilitato)**.
18. In **Name (Nome)**, digita eventi Lpr Security Center.
19. In **Processing frequency (Frequenza di elaborazione)**, seleziona 5 sec nel menu a discesa.
20. Vai alla scheda **Data sinks (Sink di dati)**.
21. Fare clic su **+**.
22. In **Type (Tipo)**, seleziona **Database**.
23. **Seleziona e configura il database:**
 - Seleziona **Enabled (Abilitato)**.
 - In **Source (Sorgente)**, seleziona **Plugin REST API e Native ALPR Events (Eventi nativi ALPR)**.
 - In **Name (Nome)**, digita **Reads DB (Database letture)**.
 - In **Include (Includi)**, seleziona **Reads (Letture)**, **Hits (Riscontri)** e **Images (Immagini)**.
 - Vai alla scheda **Resources (Risorse)**.
 - Fai clic su **Delete the database (Elimina il database)** e poi su **Create a database (Crea un database)**.

Create an API user: (Crea un utente API)

24. Vai su **Config Tool > User Management (Strumento configurazione > Gestione utente)**.
25. Fai clic su **Add an entity (Aggiungi un'entità)**.
26. Seleziona **User (Utente)**.
27. Digitare un nome utente e una password. Lascia invariati gli altri campi.
28. Seleziona l'utente aggiunto e vai alla scheda **Privileges (Privilegi)**.
29. Seleziona per permettere tutto in **Application privileges (Privilegi applicazione)**.
30. Seleziona per permettere **Third-party ALPR reads API (API letture ALPR di terze parti)**.
31. fare clic su **Applica**;

Nell'app AXIS License Plate Verifier:

1. Andare a **Integration (Integrazione) > Direct integration (Integrazione diretta)**.
2. Selezionare **Genetec Security Center**.
3. In **URL/IP**, digitare il proprio indirizzo in base a questo modello: `https://server-address/api/v1/lpr/lpringestion/reads`.
4. Digita il tuo nome utente e la password Genetec.
5. Seleziona **Connection type (Tipo di connessione)**.
6. Per attivare la funzione, selezionare **Activate (Attiva)**.
7. Fare clic su **Test (Prova)** per verificare l'integrazione con una targa virtuale.
8. Se si è scelto **HTTPS**, andare alla scheda **Settings (Impostazioni)**.
9. In **Security > HTTPS (Sicurezza > HTTPS)**.
10. Seleziona **Self-signed (Autofirmato)** o **CA-signed (Con firma CA)** in base alle impostazioni in Genetec Security Center.

In Genetec Security Center:

1. Vai a **Genetec Security desk**.
2. In **Investigation (Indagine)**, fai clic **Reads (Letture)**.
3. Vai alla scheda **Reads (Letture)**.
4. Filtra il risultato in base alle tue esigenze.

5. Fare clic su **Genera report**.

Nota

Puoi anche leggere la documentazione di Genetec relativa all'integrazione di plugin ALPR di terzi. *Puoi farlo qui (registrazione necessaria).*

Interfaccia Web

Per informazioni su tutte le funzionalità e le impostazioni disponibili nell'interfaccia web dei dispositivi con AXIS OS, andare a *Guida per l'interfaccia web di AXIS OS*.

Per saperne di più

Modalità di acquisizione

La scelta della modalità di acquisizione dipende dai requisiti per la velocità in fotogrammi e della risoluzione per la specifica impostazione di sorveglianza. Per le specifiche sulle modalità di acquisizione disponibili, consultare la scheda tecnica del dispositivo all'indirizzo axis.com.

Zoom e messa a fuoco remoti

La funzione di messa a fuoco e zoom remoti consente di effettuare le regolazioni della messa a fuoco e dello zoom della telecamera da un computer. È un modo pratico per garantire che la messa a fuoco, l'angolo di visualizzazione e la risoluzione della scena siano ottimizzate senza dover visitare la posizione di installazione della telecamera.

Privacy mask

Una privacy mask è un'area definita dall'utente che copre parte dell'area monitorata. Nel flusso video le privacy mask vengono visualizzate come blocchi a tinta unita o con un motivo a mosaico.

La privacy mask è relativa alle coordinate Rotazione, inclinazione e zoom a prescindere da dove si punta la telecamera, la privacy mask copre la stessa posizione o oggetto.

La privacy mask viene visualizzata in tutte le istantanee, i video registrati e i flussi in diretta.

È possibile utilizzare l'API (Application Programming Interface) VAPIX® per nascondere le privacy mask.

Importante

Se utilizzi più privacy mask, ciò potrebbe influire sulle prestazioni del dispositivo.

Puoi creare molteplici privacy mask. Ogni maschera può presentare da 3 a 10 punti di ancoraggio.

Sovrimpressioni

Le sovrapposizioni testo sono sovrimpressioni sul flusso video. Vengono utilizzate per fornire informazioni aggiuntive durante le registrazioni, ad esempio un timestamp, o durante l'installazione e la configurazione del dispositivo. È possibile aggiungere testo o un'immagine.

Streaming e archiviazione

Formati di compressione video

La scelta del metodo di compressione da utilizzare in base ai requisiti di visualizzazione e dalle proprietà della rete. Le opzioni disponibili sono:

Motion JPEG

Motion JPEG o MJPEG è una sequenza video digitale costituita da una serie di singole immagini JPEG. Queste immagini vengono successivamente visualizzate e aggiornate a una velocità sufficiente per creare un flusso che mostri il movimento costantemente aggiornato. Affinché il visualizzatore percepisca un video contenente movimento, la velocità deve essere di almeno 16 fotogrammi di immagini al secondo. Il video full motion viene percepito a 30 (NTSC) o 25 (PAL) fotogrammi al secondo.

Il flusso Motion JPEG utilizza quantità considerevoli di larghezza di banda, ma offre un'eccellente qualità di immagine e l'accesso a ogni immagine contenuta nel flusso.

H.264 o MPEG-4 Parte 10/AVC

Nota

H.264 è una tecnologia con licenza. Il dispositivo Axis include una licenza client per la visualizzazione H.264. L'installazione di copie aggiuntive senza licenza del client non è consentita. Per acquistare altre licenze, contattare il rivenditore Axis.

H.264 può, senza compromettere la qualità di immagine, ridurre le dimensioni di un file video digitale di più dell'80% rispetto al formato Motion JPEG e del 50% rispetto ai formati MPEG precedenti. Ciò significa che per un file video sono necessari meno larghezza di banda di rete e di spazio di archiviazione. In altre parole, è possibile ottenere una qualità video superiore per una determinata velocità in bit.

H.265 o MPEG-H Parte 2/HEVC

H.265 può, senza compromettere la qualità di immagine, ridurre le dimensioni di un file video digitale di più del 25% rispetto a H.264.

Nota

- H.265 è una tecnologia con licenza. Il dispositivo Axis include una licenza client per la visualizzazione H.265. L'installazione di copie aggiuntive senza licenza del client non è consentita. Per acquistare altre licenze, contattare il rivenditore Axis.
- La maggioranza dei browser non è dotata di supporto per la decodifica H.265 e per tale ragione l'interfaccia Web della telecamera non la supporta. Invece puoi utilizzare un'applicazione o un sistema di gestione video che supporta la codifica H.265.

Come si riferiscono l'una all'altra le impostazioni Immagine, Flusso e Profilo di streaming?

La scheda **Image (Immagine)** contiene le impostazioni della telecamera che influiscono su tutti i flussi video dal dispositivo. Se si modifica qualcosa in questa scheda, ciò influisce immediatamente su tutti i flussi video e le registrazioni.

La scheda **Stream (Flusso)** contiene le impostazioni per i flussi video. Queste impostazioni vengono riportate se si richiede un flusso video dal dispositivo e non si specifica, ad esempio, la risoluzione o la velocità in fotogrammi. Quando si modificano le impostazioni nella scheda **Stream (flusso)**, queste non influiscono sui flussi in corso, ma avranno effetto quando si avvia un nuovo flusso.

Le impostazioni **Stream profiles (Profili di streaming)** sovrascrivono quelle nella scheda **Stream (Flusso)**. Se si richiede un flusso con un profilo di streaming specifico, questo contiene le impostazioni di tale profilo. Se si richiede un flusso senza specificare un profilo di streaming o si richiede un profilo di streaming che non esiste nel dispositivo, il flusso contiene le impostazioni dalla scheda **Stream (Flusso)**.

Controllo velocità di trasferimento

Il controllo della velocità di trasmissione aiuta a gestire il consumo di banda del flusso video.

Velocità di trasmissione variabile (VBR)

La velocità di trasmissione variabile consente al consumo di banda di variare in base al livello di attività nella scena. Più attività c'è, più larghezza di banda sarà necessaria. Con la velocità di trasmissione variabile sarà assicurata una qualità di immagine costante, ma devi accertarti di disporre di margini di archiviazione.

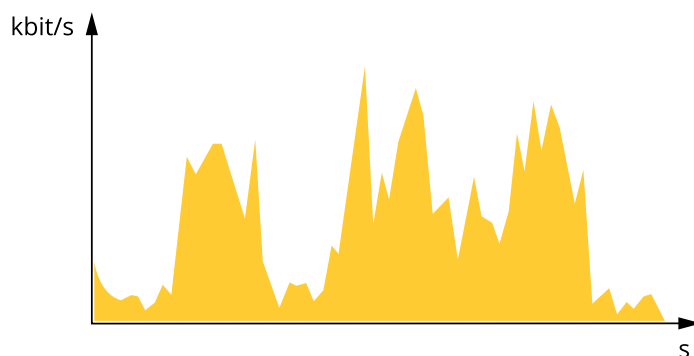

Velocità di trasmissione massima (MBR)

La velocità di trasmissione massima ti permette di impostare una velocità di trasmissione di destinazione per gestire le limitazioni della velocità di trasmissione nel sistema. È possibile che si riduca la qualità d'immagine o la velocità in fotogrammi quando la velocità di trasmissione istantanea viene mantenuta sotto la velocità di trasmissione di destinazione specificata. È possibile scegliere di dare priorità alla qualità dell'immagine o alla velocità in fotogrammi. Si consiglia di configurare la velocità di trasmissione di destinazione a un valore superiore rispetto a quella prevista. Così avrai un margine in caso di elevato livello di attività nella scena.

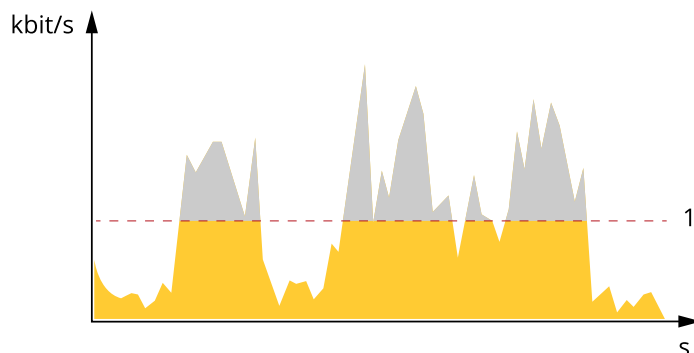

1 Velocità di trasferimento di destinazione

Velocità di trasmissione media (ABR)

Con velocità di trasmissione media, la velocità di trasmissione viene regolata automaticamente su un periodo di tempo più lungo. In questo modo è possibile soddisfare la destinazione specificata e fornire la qualità video migliore in base all'archiviazione disponibile. La velocità di trasmissione è maggiore in scene con molta attività, rispetto alle scene statiche. Hai più probabilità di ottenere una migliore qualità di immagine in scene con molta attività se usi l'opzione velocità di trasmissione media. È possibile definire l'archiviazione totale necessaria per archiviare il flusso video per un determinato periodo di tempo (tempo di conservazione) quando la qualità dell'immagine viene regolata in modo da soddisfare la velocità di trasmissione di destinazione specificata. Specificare le impostazioni della velocità di trasmissione medie in uno dei modi seguenti:

- Per calcolare la necessità di archiviazione stimata, impostare la velocità di trasmissione di destinazione e il tempo di conservazione.
- Per calcolare la velocità di trasmissione media in base allo spazio di archiviazione disponibile e al tempo di conservazione richiesto, utilizzare il calcolatore della velocità di trasmissione di destinazione.

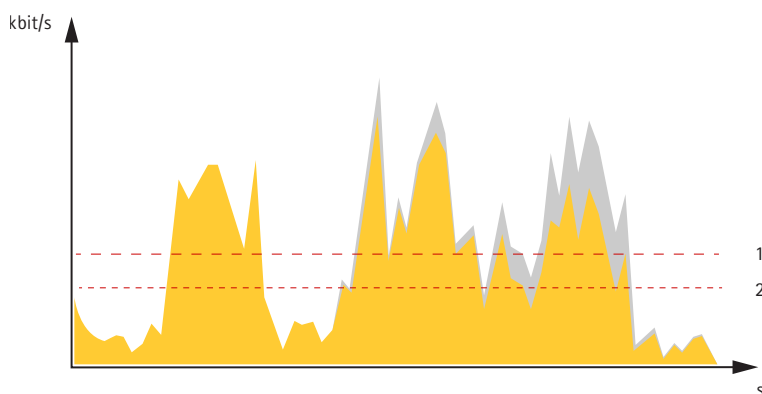

1 Velocità di trasferimento di destinazione
2 Velocità di trasmissione media effettiva

È inoltre possibile attivare la velocità di trasmissione massima e specificare una velocità di trasmissione di destinazione nell'opzione velocità di trasmissione media.

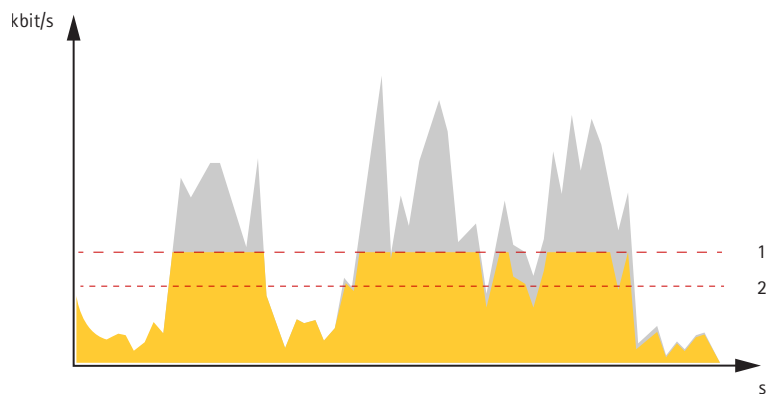

- 1 Velocità di trasferimento di destinazione
- 2 Velocità di trasmissione media effettiva

Tecnologia edge-to-edge

Edge-to-edge è una tecnologia che consente ai dispositivi IP di comunicare direttamente tra loro. Offre la funzionalità di accoppiamento intelligente, ad esempio, tra le telecamere Axis e i prodotti audio o radar Axis.

Nota

Verificare che i dispositivi associati utilizzino la stessa versione di AXIS OS.

Per ulteriori informazioni, consultare il documento tecnico "Tecnologia edge-to-edge" all'indirizzo axis.com/edge-to-edge-technology.

Associazione altoparlante

L'associazione altoparlante edge-to-edge consente di utilizzare un altoparlante di rete Axis compatibile come se fosse parte della telecamera. Una volta associate, le caratteristiche dell'altoparlante sono integrate nell'interfaccia Web della telecamera e l'altoparlante di rete agisce come un dispositivo di uscita audio in cui è possibile riprodurre clip audio e trasmettere l'audio attraverso la telecamera.

La telecamera si identificherà al VMS come una telecamera con uscita audio integrata e reindirizza l'audio riprodotto all'altoparlante.

Accoppiamento microfono

L'associazione microfono edge-to-edge consente di utilizzare un microfono Axis compatibile come se fosse parte della telecamera. Una volta associato, il microfono capterà i suoni dell'area circostante e sarà a disposizione come dispositivo di input audio, usabile nei flussi multimediali e nelle registrazioni.

Abbinamento radar

Grazie all'abbinamento radar edge-to-edge è possibile collegare la telecamera a un radar Axis compatibile e trarre vantaggio dalle funzionalità radar integrate, come il rilevamento della velocità.

L'abbinamento radar è una configurazione unidirezionale in cui una telecamera viene abbinata a un radar e utilizzata per configurare e mantenere entrambi i dispositivi. Se abbinato, è possibile accedere alle impostazioni del radar e creare regole per eventi specifici del radar direttamente nell'interfaccia Web della telecamera. La telecamera si identificherà anche con un VMS come una telecamera con funzionalità radar integrata.

La telecamera ha un canale assegnato per il flusso radar e, dopo l'associazione, il flusso radar viene assegnato in automatico a questo canale.

Inoltre, i metadati del radar sono disponibili attraverso i canali del produttore di metadati della telecamera dopo l'associazione. Se la telecamera ha un solo canale, i metadati del radar sono disponibili attraverso il secondo canale.

Analisi e app

Le analisi e le app permettono di ottenere di più dal proprio dispositivo Axis. AXIS Camera Application Platform (ACAP) è una piattaforma aperta che permette a terze parti di sviluppare analisi e altre app per i dispositivi Axis. Le app possono essere preinstallate sul dispositivo oppure è possibile scaricarle gratuitamente o pagando una licenza.

Per trovare i manuali per l'utente delle analisi e delle app Axis, visitare help.axis.com

Nota

- È possibile eseguire più app contemporaneamente, tuttavia alcune app potrebbero non essere compatibili tra loro. Alcune combinazioni di app potrebbero richiedere troppa potenza di elaborazione o troppe risorse di memoria se eseguite contemporaneamente. Verificare che le app possano essere eseguite contemporaneamente prima della distribuzione.

AXIS Image Health Analytics

AXIS Image Health Analytics è un'applicazione basata sull'intelligenza artificiale che può essere utilizzata per rilevare il degrado delle immagini o i tentativi di manomissione. L'applicazione analizza e apprende il comportamento della scena per rilevare sfocature o sottoesposizioni nell'immagine, oppure per rilevare una visuale ostruita o deviata. È possibile impostare l'applicazione per l'invio di eventi per uno qualsiasi di questi rilevamenti e per l'attivazione di azioni mediante il sistema di eventi della telecamera o un software di terze parti.

Per ulteriori informazioni su come funziona l'applicazione, consultare *AXIS Image Health Analytics user manual (manuale per l'utente di AXIS Image Health Analytics)*.

Visualizzazione dei metadati

I metadati di analisi sono disponibili per lo spostamento degli oggetti nella scena. Le classi di oggetti supportate vengono visualizzate nel flusso video con un riquadro che circonda l'oggetto, insieme alle informazioni sul tipo di oggetto e sul livello di attendibilità della classificazione. Per ulteriori informazioni su come configurare e utilizzare i metadati di analisi, consultare *la guida all'integrazione di AXIS Scene Metadata*.

Cyber security

Per informazioni specifiche sulla cybersecurity (sicurezza informatica), consultare la scheda tecnica del dispositivo su axis.com.

Per informazioni approfondite sulla cybersecurity in AXIS OS, leggere la guida *AXIS OS Hardening*.

Servizio di notifica di sicurezza Axis

Axis fornisce un servizio di notifica con informazioni sulla vulnerabilità e altre questioni relative alla sicurezza per i dispositivi Axis. Per ricevere le notifiche, è possibile iscriversi a axis.com/security-notification-service.

Gestione delle vulnerabilità

Per ridurre al minimo il rischio di esposizione dei clienti, Axis, in qualità di autorità per la numerazione delle Vulnerabilità ed Esposizioni (CNA, Common Vulnerability and Exposures), segue gli standard di settore per gestire e rispondere alle vulnerabilità rilevate nei nostri dispositivi, software e servizi. Per ulteriori informazioni sui criteri di gestione delle vulnerabilità di Axis, sulla modalità di segnalazione delle vulnerabilità, sulle vulnerabilità già sfruttate e sui corrispondenti avvisi di sicurezza, consultare axis.com/vulnerability-management.

Funzionamento sicuro dei dispositivi Axis

I dispositivi Axis con impostazioni predefinite di fabbrica sono preconfigurati con meccanismi di protezione predefiniti sicuri. Si consiglia di utilizzare più configurazione di sicurezza quando si installa il dispositivo. Per

saperne di più sull'approccio di Axis alla cybersecurity, comprese le pratiche migliori, le risorse e le linee guida per la protezione dei dispositivi, consultare axis.com/about-axis/cybersecurity.

Dati tecnici

Panoramica dei prodotti

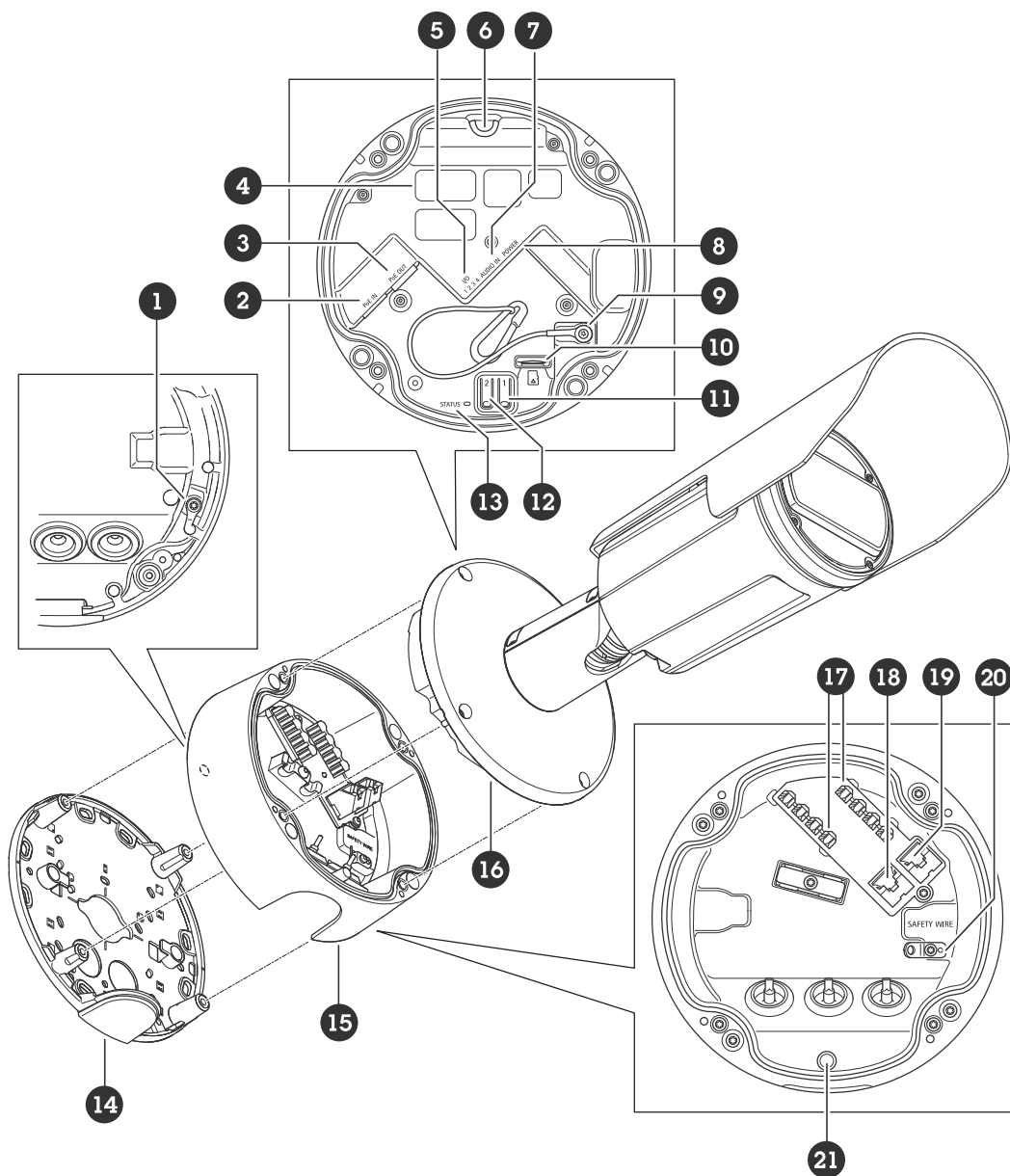

- 1 Vite di messa a terra
- 2 Connettore di rete RJ45 (PoE IN)
- 3 Connettore di rete RJ45 (PoE OUT)
- 4 Codice dispositivo (P/N) e numero di serie (S/N)
- 5 Connettore I/O
- 6 Segno di allineamento dell'installazione
- 7 Connettore audio
- 8 Connettore di alimentazione
- 9 Cavo di sicurezza
- 10 Slot per schede microSD
- 11 Pulsante di comando
- 12 Tasto funzione
- 13 Indicatore LED di stato
- 14 Staffa di montaggio
- 15 Coperchio delle connessioni
- 16 Unità telecamera
- 17 2 connettori di rete IDC (IDC IN, IDC OUT)

- 18 Connettore di rete RJ45 (PoE IN)
- 19 Connettore di rete RJ45 (PoE OUT)
- 20 Cavo di sicurezza
- 21 Segno di allineamento dell'installazione

Indicatori LED

LED di stato	Significato
Spento	Connessione e funzionamento normale.
Verde	Una luce verde fissa per 10 secondi indica il normale funzionamento una volta completato l'avvio.
Giallo	Luce fissa durante l'avvio. Lampeggia durante l'aggiornamento del software del dispositivo o il ripristino delle impostazioni predefinite.
Giallo/rosso	Lampeggia in giallo/rosso se il Collegamento di rete non è disponibile o è stato perso.

Comportamento del LED di stato e del segnale acustico per l'Assistente di livellamento

Per informazioni sul tasto Funzione utilizzato per il livellamento dell'immagine, vedere *page 49*.

Colore	Segnale acustico	Posizione della telecamera
Verde fisso	Segnale acustico continuo	Livello
Luce lampeggiante verde	Segnali acustici rapidi	Quasi orizzontale
Luce lampeggiante arancione	Segnali acustici medi	Non orizzontale
luce lampeggiante rossa	Segnali acustici lenti	Assolutamente non orizzontale

Slot per scheda SD

AVVISO

- Rischio di danneggiamento della scheda di memoria. Non utilizzare strumenti appuntiti oppure oggetti metallici e non esercitare eccessiva forza durante l'inserimento o la rimozione della scheda di memoria. Utilizzare le dita per inserire e rimuovere la scheda.
- Rischio di perdita di dati e danneggiamento delle registrazioni. Smontare la scheda di memoria dall'interfaccia Web del dispositivo prima di rimuoverla. Non rimuovere la scheda di memoria mentre il dispositivo è in funzione.

Questo dispositivo supporta schede microSD/microSDHC/microSDXC.

Visitare axis.com per i consigli sulla scheda di memoria.



I logo microSD, microSDHC e microSDXC sono tutti marchi registrati di SD-3C LLC. microSD, microSDHC, microSDXC sono marchi o marchi registrati di SD-3C, LLC negli Stati Uniti e/o in altri paesi.

Pulsanti

Pulsante di comando

Il pulsante di comando viene utilizzato per:

- Ripristino del dispositivo alle impostazioni predefinite di fabbrica. Vedere *Ripristino delle impostazioni predefinite di fabbrica, on page 53*.
- Connessione a servizio one-click cloud connection (O3C) su Internet. Per connettersi, premere e rilasciare il pulsante, quindi attendere che il LED di stato verde lampeggi tre volte.

Tasto funzione

Il tasto funzione:

- **Assistente di livellamento** – Questa funzione consente di garantire che l'immagine sia in posizione orizzontale. Premere il pulsante per circa 2 secondi per avviare l'Assistente di livellamento, premerlo nuovamente per interrompere la funzione.

Connettori

Connettore di rete

Connettore Ethernet RJ45 con Power over Ethernet Plus (PoE +).

Connettore audio

- **Ingresso audio** - input da 3,5 mm per un microfono mono o un segnale mono line-in (il canale sinistro viene utilizzato da un segnale stereo).

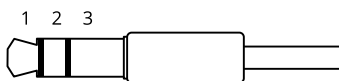

Ingresso audio

1 Punta	2 Anello	3 Guaina
Microfono non bilanciato (con o senza alimentazione a elettrete) o ingresso linea	Alimentazione a elettrete se selezionata	Terra
Microfono bilanciato (con o senza alimentazione phantom) o ingresso linea, segnale "caldo"	Microfono bilanciato (con o senza alimentazione phantom) o ingresso linea, segnale "freddo"	Terra

Connettore I/O

Utilizzare il connettore I/O con dispositivi esterni in combinazione con, ad esempio, rilevamento movimento, attivazione di eventi e notifiche di allarme. Oltre al punto di riferimento 0 V CC e all'alimentazione (output 12 V CC), il connettore I/O fornisce l'interfaccia per:

Ingresso digitale – Per il collegamento di dispositivi che possono passare da un circuito chiuso ad uno aperto, ad esempio i sensori PIR, i contatti porta/finestra e i rivelatori di rottura.

Input supervisionato – Consente di rilevare le manomissioni su un input digitale.

Uscita digitale – Per il collegamento di dispositivi esterni come relè e LED. I dispositivi collegati possono essere attivati tramite l'API (interfaccia per la programmazione di applicazioni) VAPIX® attraverso un evento oppure dall'interfaccia Web del dispositivo.

Morsettiera a 4 pin

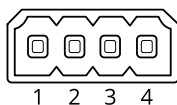

Funzione	Pin	Note	Dati tecnici
Terra CC	1		0 V CC
Uscita CC	2	 <p>Questo terminale può essere utilizzato anche per alimentare una periferica ausiliaria. Nota: questo pin può essere usato solo come uscita alimentazione.</p>	12 V CC Carico massimo: 50 mA
Configurabile (ingresso o uscita)	3-4	Ingresso digitale o ingresso supervisionato - collegarlo al pin 1 per attivarlo oppure lasciarlo isolato (scollegato) per disattivarlo. Per utilizzare l'ingresso supervisionato, installare resistori terminali. Vedere il diagramma di connessione per informazioni su come collegare i resistori.	Da 0 a max 30 V CC
		Uscita digitale: collegato internamente al pin 1 (terra CC) quando attivo e isolato (scollegato) quando inattivo. Se utilizzata con un carico induttivo, ad esempio un relè, collegare un diodo in parallelo al carico per proteggere il dispositivo da sovratensioni.	Da 0 a max 30 V CC, open-drain, 100 mA

Esempio:

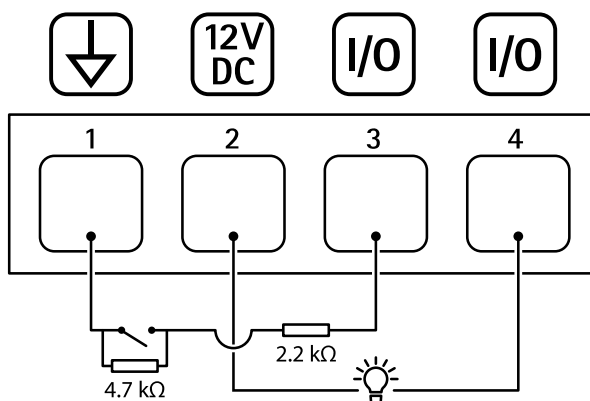

- 1 Terra CC
- 2 Output CC 12 V, max 50 mA
- 3 I/O configurato come ingresso supervisionato
- 4 I/O configurato come output

Connettore di alimentazione

Morsettiera a 2 pin per ingresso alimentazione CA/CC. Utilizzare una sorgente di alimentazione limitata (LPS) compatibile con una bassissima tensione di sicurezza (SELV) con una potenza di uscita nominale limitata a ≤ 100 W o una corrente nominale di uscita limitata a ≤ 5 A.

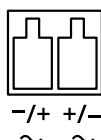

Pulizia del dispositivo

È possibile pulire il dispositivo con acqua tiepida e sapone delicato, non abrasivo.

AVVISO

- Le sostanze chimiche possono danneggiare il dispositivo. Non utilizzare sostanze chimiche come detersivi per vetri o acetone per pulire il dispositivo.
 - Non spruzzare il detersivo direttamente sul dispositivo. Spruzzare il detersivo su un panno non abrasivo e utilizzarlo per pulire il dispositivo.
 - Evitare la pulizia alla luce diretta del sole o a temperature elevate, poiché ciò può causare macchie.
1. Utilizzare una bomboletta d'aria compressa per rimuovere polvere e sporcizia dal dispositivo.
 2. Se necessario, pulire il dispositivo con un panno morbido in microfibra inumidito con acqua tiepida e sapone delicato, non abrasivo.
 3. Per evitare macchie, asciugare il dispositivo con un panno pulito e non abrasivo.

Risoluzione dei problemi

Ripristino delle impostazioni predefinite di fabbrica

▲ AVVISO

⚠ Questo dispositivo emette radiazioni ottiche pericolose. Potrebbe essere dannoso per gli occhi. Non fissare la lampada accesa.

Importante

Il ripristino dei valori predefiniti di fabbrica deve essere effettuato con cautela. Tale operazione consentirà di ripristinare i valori predefiniti di fabbrica per tutte le impostazioni, incluso l'indirizzo IP.

Nota

La telecamera è stata preconfigurata con AXIS License Plate Verifier. In caso di ripristino dei valori predefiniti di fabbrica, sarà necessario reinstallare la chiave di licenza. Non sarà necessario reinstallare l'applicazione dopo un ripristino di fabbrica.

Per ripristinare il dispositivo alle impostazioni predefinite di fabbrica:

1. Scollegare l'alimentazione dal dispositivo.
2. Tenere premuto il pulsante di comando quando si ricollega l'alimentazione. Vedere *Panoramica dei prodotti*, on page 48.
3. Tenere premuto il pulsante di comando per circa 15-30 secondi fino a quando il LED di stato non lampeggia in giallo.
4. Rilasciare il pulsante di comando. La procedura è terminata quando il LED di stato diventa verde. Il dispositivo è stato reimpostato alle impostazioni di fabbrica predefinite. Se nessun server DHCP è disponibile sulla rete, l'indirizzo IP predefinito è 192.168.0.90.
5. Utilizzare gli strumenti per l'installazione e la gestione del software per assegnare un indirizzo IP, impostare la password e accedere al dispositivo.
Gli strumenti per l'installazione e la gestione del software sono disponibili nelle pagine dedicate all'assistenza sul sito Web axis.com/support.

È inoltre possibile reimpostare i parametri ai valori predefiniti di fabbrica mediante la pagina Web del dispositivo. Andare a **Maintenance (Manutenzione) > Factory default (Impostazione di fabbrica)** e fare clic su **Default (Predefinito)**.

Opzioni AXIS OS

Axis offre la gestione del software dei dispositivi in base alla traccia attiva o alle tracce di supporto a lungo termine (LTS). La traccia attiva consente di accedere continuamente a tutte le funzionalità più recenti del dispositivo, mentre le tracce LTS forniscono una piattaforma fissa con versioni periodiche incentrate principalmente sulle correzioni di bug e sugli aggiornamenti della sicurezza.

Si consiglia di utilizzare AXIS OS della traccia attiva se si desidera accedere alle funzionalità più recenti o se si utilizzano le offerte del sistema end-to-end Axis. Le tracce LTS sono consigliate se si utilizzano integrazioni di terze parti che non vengono convalidate continuamente a fronte della traccia attiva più recente. Con il supporto a lungo termine (LTS), i dispositivi possono mantenere la sicurezza informatica senza introdurre modifiche funzionali significative o compromettere eventuali integrazioni presenti. Per informazioni più dettagliate sulla strategia del software del dispositivo AXIS, visitare axis.com/support/device-software.

Controllo della versione corrente del AXIS OS

AXIS OS determina la funzionalità dei nostri dispositivi. Quando ti occupi della risoluzione di problemi, consigliamo di cominciare controllando la versione AXIS OS corrente. L'ultima versione potrebbe contenere una correzione che risolve il tuo particolare problema.

Per controllare la versione corrente di AXIS OS:

1. Andare all'interfaccia Web del dispositivo > **Status (Stato)**.

2. Vedere la versione AXIS OS in **Device info (Informazioni dispositivo)**.

Aggiornare AXIS OS

Importante

- Quando si esegue l'aggiornamento del software del dispositivo, le impostazioni preconfigurate e personalizzate vengono salvate. Axis Communications AB non può garantire il salvataggio delle impostazioni, anche se le funzionalità sono disponibili nella nuova versione del sistema operativo AXIS OS.
- A partire da AXIS OS 12.6, è necessario installare tutte le versioni LTS comprese tra la versione attuale del dispositivo e la versione di destinazione. Ad esempio, se la versione del software di installazione del dispositivo è AXIS OS 11.2, è necessario installare la versione LTS AXIS OS 11.11 prima di poter effettuare l'aggiornamento del dispositivo ad AXIS OS 12.6. Per ulteriori informazioni, consultare *Portale AXIS OS: Percorso di aggiornamento*.
- Assicurarsi che il dispositivo rimanga collegato alla fonte di alimentazione durante il processo di aggiornamento.

Nota

- Quando si aggiorna il dispositivo con la versione più recente di AXIS OS nella traccia attiva, il dispositivo riceve le ultime funzionalità disponibili. Leggere sempre le istruzioni di aggiornamento e le note di rilascio disponibili con ogni nuova versione prima dell'aggiornamento. Per la versione AXIS OS più aggiornata e le note sul rilascio, visitare il sito Web axis.com/support/device-software.
1. Scarica il file AXIS OS sul tuo computer, disponibile gratuitamente su axis.com/support/device-software.
 2. Accedi al dispositivo come amministratore
 3. Andare a **Maintenance > AXIS OS upgrade (Manutenzione > Aggiornamento AXIS OS)** e fare clic su **Upgrade (Aggiorna)**.

Al termine dell'operazione, il dispositivo viene riavviato automaticamente.

Puoi usare AXIS Device Manager per l'aggiornamento di più dispositivi allo stesso tempo. Maggiori informazioni sono disponibili sul sito Web axis.com/products/axis-device-manager.

Problemi tecnici e possibili soluzioni

Problemi durante l'aggiornamento di AXIS OS

Aggiornamento di AXIS OS non riuscito

Se l'aggiornamento non riesce, il dispositivo ricarica la versione precedente. Il motivo più comune è il caricamento di un AXIS OS errato. Controllare che il nome del file di AXIS OS corrisponda al dispositivo e riprovare.

Problemi dopo l'aggiornamento di AXIS OS

Se si riscontrano problemi dopo l'aggiornamento, ripristinare la versione installata in precedenza dalla pagina **Maintenance (Manutenzione)**.

Problemi durante l'impostazione dell'indirizzo IP

Impossibile impostare l'indirizzo IP

- Se l'indirizzo IP destinato al dispositivo e l'indirizzo IP del computer utilizzato per accedere al dispositivo si trovano in subnet diverse, non è possibile impostare l'indirizzo IP. Contattare l'amministratore di rete per ottenere un indirizzo IP.
- L'indirizzo IP potrebbe già essere utilizzato da un altro dispositivo. Per verificare:
 1. Scollegare il dispositivo Axis dalla rete.
 2. In una finestra di comando/DOS digitare `ping` e l'indirizzo IP del dispositivo.
 3. Se la risposta ricevuta è `Reply from <IP address>: bytes=32; time=10...` significa che l'indirizzo IP potrebbe già essere utilizzato da un altro dispositivo nella rete. Contattare l'amministratore di rete per un nuovo indirizzo IP e reinstallare il dispositivo.
 4. Se si riceve: `Request timed out`, significa che l'indirizzo IP può essere utilizzato con il dispositivo Axis. Controllare tutti i cablaggi e reinstallare il dispositivo.
- Potrebbe verificarsi un conflitto di indirizzi IP con un altro dispositivo sulla stessa subnet. Prima che il server DHCP imposti un indirizzo dinamico viene utilizzato l'indirizzo IP statico del dispositivo Axis. Ciò significa che se lo stesso indirizzo IP statico viene utilizzato anche da un altro dispositivo, si potrebbero verificare dei problemi durante l'accesso al dispositivo.

Problemi di accesso al dispositivo

Impossibile effettuare l'accesso al dispositivo tramite un browser.

Quando HTTPS è abilitato, controllare di utilizzare il protocollo corretto (HTTP o HTTPS) durante il tentativo di accesso. Potrebbe essere necessario digitare manualmente `http` o `https` nel campo dell'indirizzo del browser.

Se si è smarrita la password per l'account root, è necessario ripristinare le impostazioni predefinite di fabbrica del dispositivo. Per le istruzioni, vedere *Ripristino delle impostazioni predefinite di fabbrica, on page 53*.

L'indirizzo IP è stato modificato dal server DHCP

Gli indirizzi IP ottenuti da un server DHCP sono dinamici e potrebbero cambiare. Se l'indirizzo IP è stato modificato, utilizzare AXIS IP Utility o AXIS Device Manager per individuare il dispositivo sulla rete. Identificare il dispositivo utilizzando il relativo numero di serie o modello oppure il nome DNS (se è stato configurato).

Se necessario, è possibile assegnare manualmente un indirizzo IP statico. Per istruzioni, vedere *axis.com/support*.

Errore del certificato durante l'utilizzo di IEEE 802.1X

Per un corretto funzionamento dell'autenticazione, le impostazioni della data e dell'ora nel dispositivo Axis devono essere sincronizzate con un server NTP. Andare a **System > Date and time (Sistema > Data e ora)**.

Il browser non è supportato

Per un elenco dei browser consigliati, consultare *Supporto browser, on page 6*.

Impossibile accedere al dispositivo dall'esterno

Per accedere al dispositivo esternamente, si consiglia di usare una delle seguenti applicazioni per Windows®:

- AXIS Camera Station Edge: gratuito, ideale per piccoli sistemi con esigenze di sorveglianza di base.
- AXIS Camera Station Pro: versione di prova di 90 giorni gratuita, ideale per sistemi di piccole e medie dimensioni.

Per istruzioni e download, visitare axis.com/vms.

Problemi durante lo streaming

Multicast H.264 accessibile solo dai client locali

Verificare se il router supporta il multicasting o se è necessario configurare le impostazioni del router tra il client e il dispositivo. Potrebbe essere necessario aumentare il valore TTL (Time To Live).

Nessun multicast H.264 visualizzato nel client

Verificare con l'amministratore di rete che gli indirizzi multicast utilizzati dal dispositivo Axis siano validi per la rete.

Verificare con l'amministratore di rete se è disponibile un firewall che impedisce la visualizzazione.

Rendering scarso delle immagini H.264

Assicurarsi che la scheda video utilizzi il driver più recente. Puoi generalmente scaricare i driver più recenti dal sito Web del produttore.

La saturazione del colore è diversa in H.264 e Motion JPEG

Modificare le impostazioni per l'adattatore della scheda video. Per ulteriori informazioni controllare la documentazione dell'adattatore.

Velocità in fotogrammi inferiore al previsto

- Vedere *Considerazioni sulle prestazioni, on page 57*.
- Ridurre il numero di applicazioni in esecuzione nel computer client.
- Limitare il numero di visualizzatori simultanei.
- Controllare con l'amministratore di rete che sia disponibile una larghezza di banda sufficiente.
- Ridurre la risoluzione dell'immagine.

Impossibile selezionare la codifica H.265 nella visualizzazione in diretta

I browser Web non supportano la codifica H.265. Utilizzare un'applicazione o un sistema di gestione video che supporta la codifica H.265.

Problemi con MQTT

Impossibile collegarsi tramite la porta 8883 con MQTT su SSL

Il firewall blocca il traffico che utilizza la porta 8883 poiché è considerato non sicuro.

In alcuni casi il server/broker potrebbe non fornire una porta specifica per la comunicazione MQTT. Potrebbe essere ancora possibile utilizzare MQTT su una porta normalmente utilizzata per il traffico HTTP/HTTPS.

- Se il server/broker supporta WebSocket/WebSocket Secure (WS/WSS), in genere sulla porta 443, utilizzare questo protocollo. Controllare con il provider del server/broker se è supportato WS/WSS e quale porta e base utilizzare.
- Se il server/broker supporta ALPN, l'uso di MQTT può essere negoziato su una porta aperta, come la 443. Verificate con il proprio server/broker provider se ALPN è supportato e quale protocollo e porta ALPN utilizzare.

Problemi con il funzionamento del dispositivo

Il riscaldatore anteriore e il tergicristallo non funzionano

Se il riscaldatore anteriore o il tergicristallo non si attivano, confermare che il coperchio superiore sia fissato correttamente alla parte inferiore dell'alloggiamento.

Se non si riesce a trovare qui ciò che si sta cercando, provare ad accedere alla sezione relativa alla risoluzione dei problemi all'indirizzo axis.com/support.

I veicoli sconosciuti sono contrassegnati come accettati

Se l'applicazione consente ai veicoli con targhe non incluse nella lista consentiti, un motivo probabile è che il confronto consenta una deviazione di un carattere.

Ad esempio, se AXI S1234 è nella lista consentiti, l'applicazione accetta AXI SI234.

Allo stesso modo, se AXIS 1234 è nella lista consentiti, l'applicazione accetta AXI 1234.

Vai a *Impostazioni supplementari*, on page 31 per impostare i caratteri permessi.

La connessione tra l'applicazione e il dispositivo di controllo o un modulo relè non funziona

Assicurarsi che il dispositivo di controllo, o il modulo relè, consenta il traffico di dati tramite HTTP. Per sapere come modificare questa impostazione, consultare il manuale per l'utente del dispositivo corrispondente.

Problemi con l'abbinamento radar

Il flusso radar appare sopra il flusso video dopo l'associazione del radar.	Assicurarsi che l'immagine della telecamera non sia ruotata di 180°. Andare su Video > Installation > Rotation (Video > Installazione > Rotazione) e impostare l'orientamento su 0°.
---	---

Considerazioni sulle prestazioni

Quando s'imposta il sistema, è importante considerare come le diverse impostazioni e situazioni influiscono sulle prestazioni. Alcuni fattori influiscono sulla larghezza di banda (velocità in bit), altri sulla velocità in fotogrammi e altri ancora influenzano entrambi.

I fattori più importanti da considerare:

- Una risoluzione elevata dell'immagine o livelli di compressione inferiori generano immagini con più dati che, a loro volta, influiscono sulla larghezza di banda.

- La rotazione dell'immagine nell'interfaccia grafica utente (GUI) può aumentare il carico della CPU del dispositivo.
- L'accesso da parte di numerosi client Motion JPEG o unicast H.264/H.265/AV1 influisce sulla larghezza di banda.
- La vista simultanea di flussi differenti (risoluzione, compressione) di client diversi influisce sia sulla velocità in fotogrammi che sulla larghezza di banda. Utilizzare flussi identici quando possibile per mantenere un frame rate elevato. Per garantire che i flussi siano identici, è possibile utilizzare i profili di streaming.
- L'accesso simultaneo a flussi video con codec differenti influisce sulla velocità in fotogrammi e sulla larghezza di banda. Per ottenere prestazioni ottimali, impiegare flussi con lo stesso codec.
- L'uso eccessivo di impostazioni evento influisce sul carico CPU del dispositivo che, a sua volta, influisce sul frame rate.
- L'uso di HTTPS può ridurre il frame rate, in particolare se streaming Motion JPEG.
- Un utilizzo eccessivo della rete dovuto a una scarsa infrastruttura influisce sulla larghezza di banda.
- La visualizzazione in client computer con prestazioni scarse abbassa la qualità delle prestazioni percepite e influisce sul frame rate.
- L'esecuzione simultanea di più applicazioni di Piattaforma applicativa per telecamere AXIS (ACAP) può influire sulla velocità in fotogrammi e sulle prestazioni generali.

Contattare l'assistenza

Se serve ulteriore assistenza, andare su axis.com/support.

T10213367_it

2026-02 (M12.2)

© 2024 – 2026 Axis Communications AB