

AXIS Q1800-LE-3 License Plate Verifier Kit

目录

| | |
|-------------------------------------|----|
| 安装..... | 5 |
| 预览模式..... | 5 |
| 开始使用..... | 6 |
| 在网络上查找设备..... | 6 |
| 浏览器支持..... | 6 |
| 打开设备的网页界面..... | 6 |
| 创建管理员帐户..... | 6 |
| 安全密码..... | 6 |
| 确保没有人篡改过设备软件..... | 7 |
| 基本设置..... | 8 |
| 摄像机安装建议..... | 8 |
| 设置 AXIS License Plate Verifier..... | 10 |
| 自由流..... | 10 |
| 访问应用程序设置..... | 11 |
| 调整关注区域..... | 11 |
| 选择区域..... | 12 |
| 调整图像捕获设置..... | 12 |
| 设置事件存储..... | 12 |
| 配置设备..... | 14 |
| 基本设置..... | 14 |
| 调整图像..... | 14 |
| 调平摄像机..... | 14 |
| 使用夜间模式，可在低光照条件下的通过红外光受益..... | 14 |
| Optimize IR 照明..... | 14 |
| 使用图像稳定功能来稳定晃动的图像..... | 15 |
| 补偿桶形畸变..... | 15 |
| 验证像素分辨率..... | 15 |
| 使用隐私遮罩隐藏图像的某些部分..... | 16 |
| 显示图像叠加..... | 16 |
| 显示文本叠加..... | 16 |
| 显示车牌叠加..... | 16 |
| 为图像添加街道名称和罗盘方向..... | 17 |
| 查看并录制视频..... | 17 |
| 降低带宽和存储..... | 17 |
| 设置网络存储..... | 17 |
| 录制并观看视频..... | 18 |
| 验证没有人篡改过视频..... | 18 |
| 将摄像机与雷达配对..... | 18 |
| 设置事件规则..... | 19 |
| 触发操作..... | 19 |
| 在未检测到运动时省电..... | 19 |
| 当摄像机侦测到目标时录制视频..... | 20 |
| 当设备侦测到目标时，显示视频流中的文本叠加..... | 20 |
| 为正在发生的事件提供视觉指示..... | 21 |
| 当摄像机侦测到大的噪音时录制视频..... | 21 |
| 当摄像机侦测到冲击时录制视频..... | 22 |
| 侦测输入信号遮挡..... | 22 |
| 如果有人喷涂镜头，自动发送电子邮件..... | 23 |
| 音频..... | 23 |
| 向录像添加音频..... | 23 |
| 连接到网络扬声器..... | 23 |
| 连接到网络麦克风..... | 24 |
| 管理列表..... | 25 |

| | |
|-----------------------------------|----|
| 将侦测到的车牌添加到列表 | 25 |
| 添加车牌描述 | 25 |
| 自定义列表名称 | 26 |
| 导入允许列表车牌号码 | 27 |
| 与其他摄像机共享车 E 牌列表 | 28 |
| 时间表列表 | 29 |
| 其他设置 | 30 |
| 配置叠加文本 | 30 |
| 在低照度条件下侦测车 E 牌 | 30 |
| 允许车牌上显示更少的字符 | 30 |
| 仅允许车 E 牌的匹配 | 30 |
| 允许匹配车 E 牌时有多个字符偏差 | 30 |
| 给予操作员有限访问权限 | 30 |
| 设置安全连接 | 31 |
| 备份和恢复应用程序设置 | 31 |
| 清除全部事件 | 31 |
| 车辆入口和出口场景 | 32 |
| 收到未授权车辆的通知 | 32 |
| 带速度测量的自由流动场景 | 33 |
| 设置场景 | 33 |
| 搜索特定事件 | 34 |
| 导出和共享搜索结果 | 34 |
| 集成 | 35 |
| 使用配置文件将事件推送至多台服务器 | 35 |
| 将事件信息推送至第三方软件 | 35 |
| 将车牌图像发送至服务器 | 36 |
| 与 2N 直接集成 | 36 |
| 与 Genetec 安全中心集成 | 37 |
| 网页界面 | 39 |
| 了解更多 | 40 |
| 取景模式 | 40 |
| 远程对焦和变焦 | 40 |
| 隐私遮罩 | 40 |
| 叠加 | 40 |
| 流传输和存储 | 40 |
| 视频压缩格式 | 40 |
| 图像、流和流配置文件设置之间的关系如何? | 41 |
| 比特率控制 | 41 |
| 边缘到边缘技术 | 42 |
| 扬声器配对 | 42 |
| 麦克风配对 | 43 |
| 雷达配对 | 43 |
| 分析与应用 | 43 |
| AXIS Image Health Analytics | 43 |
| 元数据可视化 | 43 |
| 网络安全 | 43 |
| Axis 安全通知服务 | 43 |
| 漏洞管理 | 43 |
| 安讯士设备的安全操作 | 44 |
| 规格 | 45 |
| 产品概述 | 45 |
| | 45 |
| LED 指示灯 | 46 |
| 使用水平助手时的 LED 状态指示灯状态和蜂鸣器信号 | 46 |
| SD 卡插槽 | 46 |
| 按钮 | 46 |

| | |
|----------------------|----|
| 控制按钮..... | 46 |
| 功能按钮..... | 46 |
| 连接器..... | 47 |
| 网络连接器..... | 47 |
| 音频连接器..... | 47 |
| I/O 连接器..... | 47 |
| 电源连接器..... | 48 |
| 清洁您的设备..... | 49 |
| 故障排查..... | 50 |
| 重置为出厂默认设置..... | 50 |
| AXIS OS 选项..... | 50 |
| 检查当前 AXIS OS 版本..... | 50 |
| 升级 AXIS OS..... | 50 |
| 技术问题和可能的解决方案..... | 51 |
| | 53 |
| 性能考虑..... | 53 |
| 联系支持人员..... | 54 |

安装

预览模式

在安装期间微调摄像机视图时，预览模式对安装者来说是非常理想。无需登录即可在预览模式下访问摄像机视图。它仅在出厂默认状态下提供，可由设备供电在有限时间使用。



要观看此视频，请转到本文档的网页版本。

该视频演示如何使用预览模式。

开始使用

在网络上查找设备

若要在网络中查找安讯士设备并为它们分配 Windows® 中的 IP 地址，请使用 AXIS IP Utility 或 AXIS Device Manager。这两种应用程序都是免费的，可以从 axis.com/support 上下载。

有关如何查找和分配 IP 地址的更多信息，请转到 [如何分配一个 IP 地址和访问您的设备](#)。

浏览器支持

您可以在以下浏览器中使用该设备：

| | Chrome™ | Edge™ | Firefox® | Safari® |
|----------|---------|-------|----------|---------|
| Windows® | ✓ | ✓ | * | * |
| macOS® | ✓ | ✓ | * | * |
| Linux® | ✓ | ✓ | * | * |
| 其他操作系统 | * | * | * | * |

✓：建议

*：支持，但有限制

打开设备的网页界面

1. 打开一个浏览器，键入安讯士设备的 IP 地址或主机名。
如果您不知道 IP 地址，请使用 AXIS IP Utility 或 AXIS Device Manager 在网络上查找设备。
2. 键入用户名和密码。如果是首次访问设备，则必须创建管理员帐户。请参见 [创建管理员帐户, on page 6](#)。

有关安装 AXIS OS 的设备网页界面中所有功能和设置的说明，请参阅 [AXIS OS 网页界面帮助](#)。

创建管理员帐户

首次登录设备时，您必须创建管理员帐户。

1. 请输入用户名。
2. 输入密码。请参见 [安全密码, on page 6](#)。
3. 重新输入密码。
4. 接受许可协议。
5. 单击**添加帐户**。

重要

设备没有默认帐户。如果您丢失了管理员帐户密码，则您必须重置设备。请参见 [重置为出厂默认设置, on page 50](#)。

安全密码

重要

使用 HTTPS（默认已启用）通过网络设置密码或其他敏感配置。HTTPS 可实现安全加密的网络连接，从而保护密码等敏感数据。

设备密码是对数据和服务的主要保护。安讯士设备不会强加密码策略，因为它们可能会在不同类型的安装中使用。

为保护您的数据，我们强烈建议您：

- 使用至少包含 8 个字符的密码，而且密码建议由密码生成器生成。
- 不要泄露密码。
- 定期更改密码，至少一年一次。

确保没有人篡改过设备软件

要确保设备具有其原始的 AXIS OS，或在安全攻击之后控制设备，请执行以下操作：

1. 重置为出厂默认设置。请参见 *重置为出厂默认设置, on page 50*。
重置后，安全启动可保证设备的状态。
2. 配置并安装设备。

基本设置

这些设置说明对于大多数场景均有效：

1. 摄像机安装建议, on page 8
2. 设置 AXIS License Plate Verifier, on page 10
3. 调整关注区域, on page 11
4. 选择区域, on page 12
5. 设置事件存储, on page 12

摄像机安装建议

- 当您选择安装位置时，请谨记阳光直射可使图像变形，例如在日出和日落时。
- 摄像机在自由流（慢速交通车牌识别）场景中的安装高度，应小于车辆和摄像机之间距离的一半。

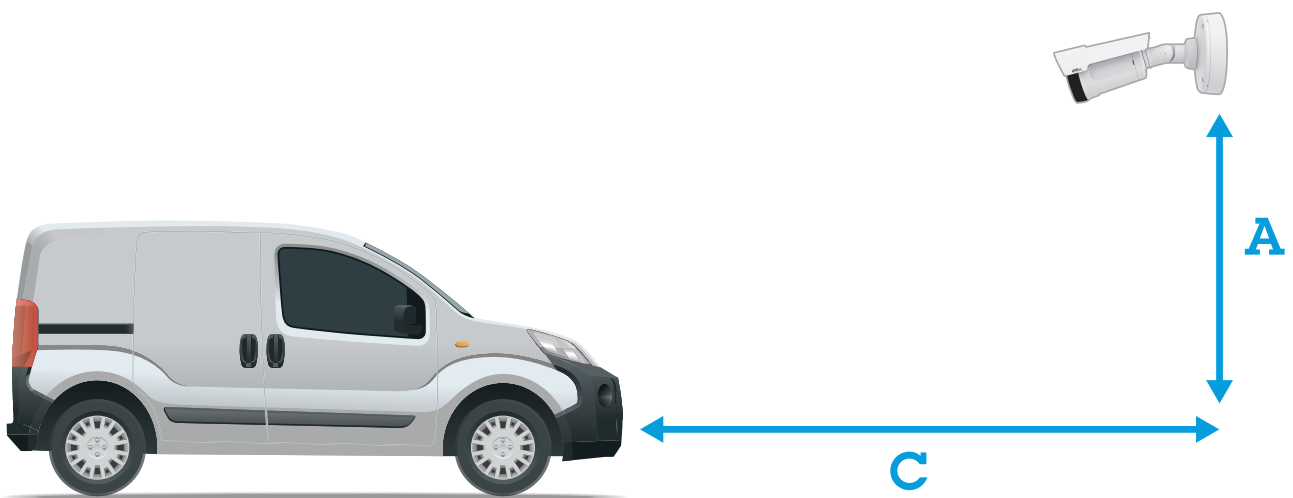

使用内置红外光时的自由流

| 捕捉距离 (C) | 安装高度 (A) | 最高车速 |
|------------------------|-----------------|-----------------------------|
| 20–50 米 (65–164 英尺) | 4 米 (13 英尺) | 90 公里/小时 (56 英里每小时) |
| 30–50 米 (98–164 英尺) | 6 米 (19.5 英尺) | 90 公里/小时 (56 英里每小时) |
| 35–50 米 (115–164 英尺) | 8 米 (26.2 英尺) | 90 公里/小时 (56 英里每小时) |
| 25–50 米 (82–164 英尺) | 4 米 (13 英尺) | 130 公里/小时 (80 英里每小时) |
| 40–50 米 (131–164 英尺) | 6 米 (19.5 英尺) | 130 公里/小时 (80 英里每小时) |
| 不适用 | 8 米 (26.2 英尺) | 130 公里/小时 (80 英里每小时) |
| 40–50 米 (131–164 英尺) | 4 米 (13 英尺) | 200 公里/小时 (124 英里每小时) (*) |

| | | |
|-----|-----------------|-------------------------|
| 不适用 | 6 米 (19.5 英尺) | 200 公里/小时 (124 英里每小时) |
| 不适用 | 8 米 (26.2 英尺) | 200 公里/小时 (124 英里每小时) |

(*) 为获得更好的侦测率，建议使用外置红外光
使用外置红外光时的自由流

| 捕捉距离 (C) | 安装高度 (A) | 最高车速 |
|-------------------------|-----------------|-------------------------|
| 20-100 米 (65-328 英尺) | 4 米 (13 英尺) | 90 公里/小时 (56 英里每小时) |
| 30-100 米 (98-328 英尺) | 6 米 (19.5 英尺) | 90 公里/小时 (56 英里每小时) |
| 35-100 米 (115-328 英尺) | 8 米 (26.2 英尺) | 90 公里/小时 (56 英里每小时) |
| 25-100 米 (82-328 英尺) | 4 米 (13 英尺) | 130 公里/小时 (80 英里每小时) |
| 40-100 米 (131-328 英尺) | 6 米 (19.5 英尺) | 130 公里/小时 (80 英里每小时) |
| 50-100 米 (164-328 英尺) | 8 米 (26.2 英尺) | 130 公里/小时 (80 英里每小时) |
| 40-100 米 (131-328 英尺) | 4 米 (13 英尺) | 200 公里/小时 (124 英里每小时) |
| 60-100 米 (197-328 英尺) | 6 米 (19.5 英尺) | 200 公里/小时 (124 英里每小时) |
| 80-100 米 (262-328 英尺) | 8 米 (26.2 英尺) | 200 公里/小时 (124 英里每小时) |

- 摄像机在不同方向的安装角度不应超过 30° 。

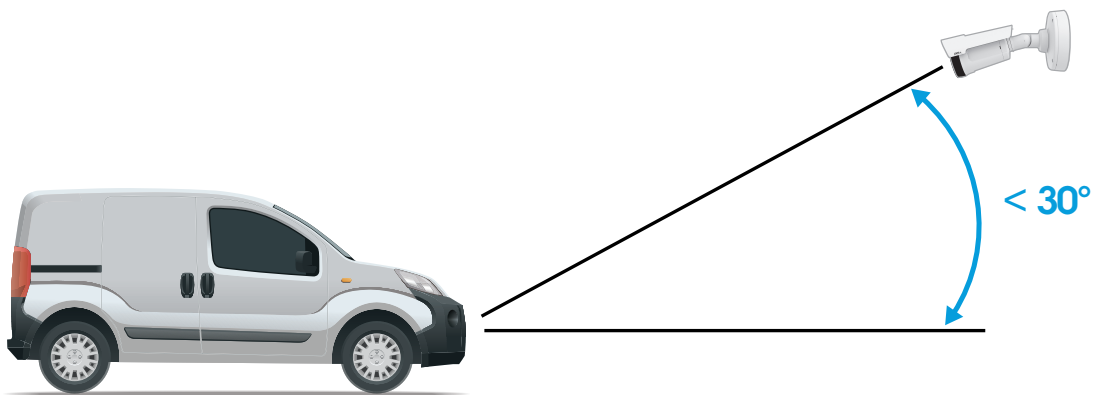

侧面安装角度。

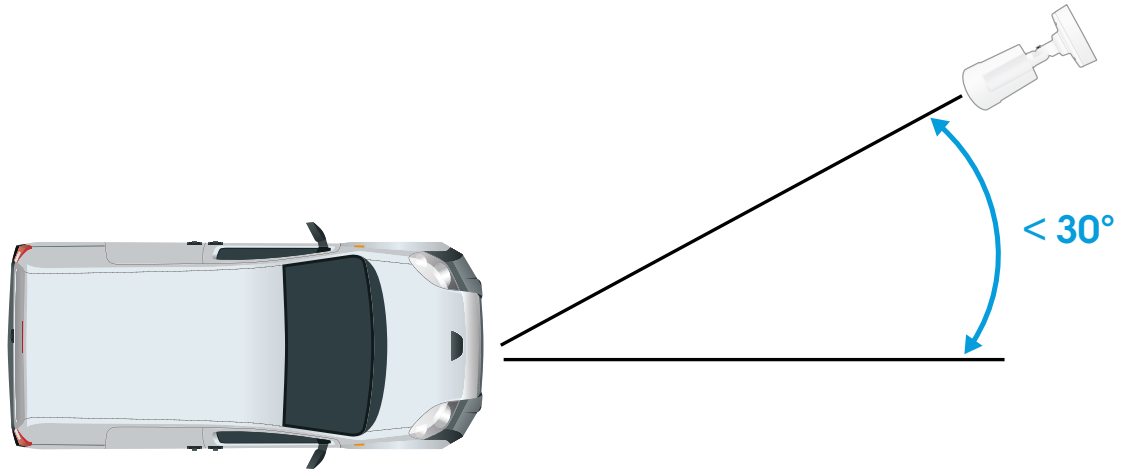

上面安装角度。

- 车 E 图像水平倾斜不应超过 5° 。如果图像倾斜超过 5° ，我们建议您调整摄像机，让车牌在实时流中水平显示。

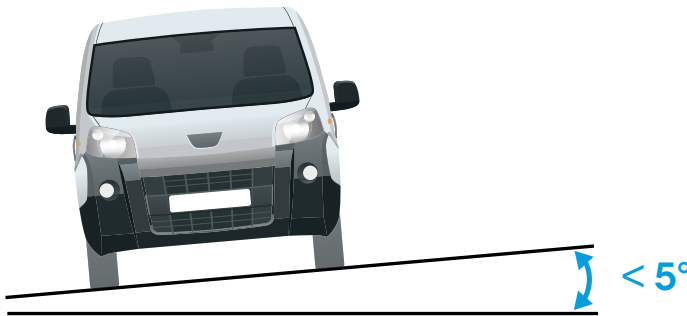

滚转角。

设置 AXIS License Plate Verifier

1. 在设备的网页界面中，前往 **Apps (应用程序)** 。
2. 切换 AXIS License Plate Verifier 旁边的开关以启动应用程序。
3. 单击 **Open (打开)** 以打开应用程序的网页界面。
4. 按照说明设置 AXIS License Plate Verifier。
 - 设置 **Free flow (自由流量)** 。请参见 *自由流, on page 10*。

首次运行应用程序时，请使用设置助手来设置**自由流**。如果要稍后进行更改，可以在**Setup assistant (设置助手)** 下的 **Settings (设置)** 选项卡中找到。

自由流

在自由流中，此应用程序可以在较大的通道、城市中心以及校园、港口或机场等封闭区域的低速交通中侦测和读取车牌。这允许在 VMS 中实现 LPR 取证搜索和 LPR 触发事件。

1. 选择**自由流**，然后单击下一步。
2. 选择与摄像机的安装方式相对应的图像旋转。

3. 选择关注区域的数量。请注意，一个区域可侦测到两个方向的车牌。
4. 选择摄像机所在的区域。
5. 选择抓取模式。
 - 车牌裁剪仅保存车牌。
 - 车辆裁剪可保存整个抓取到的车辆。
 - 帧缩小的 480 x 270 保存整个图像并将分辨率降低至 480 x 270。
 - 全帧以全分辨率保存整个图像。
6. 拖动锚点以调整关注区域。请参见 *调整关注区域, on page 11*。
7. 调整关注区域方向。单击箭头并旋转以设置方向。方向决定了应用程序如何注册车辆进入或退出区域。
8. 单击下一步
9. 在协议下拉列表中，选择以下协议之一：
 - TCP
 - HTTP POST
10. 在 **Server URL (服务器 URL)** 字段中，按以下格式输入服务器地址和端口：
127.0.0.1:8080
11. 在 **设备 ID** 字段中，输入设备名称或不作操作。
12. 在 **事件类型** 下，选择以下一个或多个选项：
 - 新表示是第一次侦测到车 E X。
 - 更新是对先前侦测到的车牌上的字符的更正，或在车牌移动时侦测到一个方向，及在图像中进行跟踪。
 - 在退出图像之前，丢失是车牌的最后跟踪事件。它还包含车牌的方向。
13. 要打开此功能，请选择 **将事件数据发送到服务器**。
14. 要在使用 HTTP POST 时降低带宽，可以选择 **不通过 HTTP POST 发送图像**。
15. 单击 **Next (下一步)**。
16. 如果您已拥有已注册的印版列表，请选择导入作为 **阻止列表** 或 **允许列表**。
17. 单击 **完成**。

访问应用程序设置

1. 在摄像机网页界面中，转到 **应用程序**，启动应用程序，然后单击打开。

调整关注区域

关注区域是实时画面中的区域，应用程序可在其中查找牌照。要取得理想的性能，请尽量缩小关注区域。要调整关注区域，请进行以下操作：

1. 前往 **设置**。
2. 单击 **Image (图像)**。
3. 单击 1:1 放大您想要监视交通或管理访问控制的区域。
4. 要提高识别效果和捕捉图像的质量，请单击 **AF (自动对焦)**。
5. 要让摄像机自动对焦到车辆，请单击 **AF (自动对焦)**。要手动设置对焦，请使用滑块调整。
6. 单击 **Area of interest (关注区域)** 即可在视点区域中显示。
7. 要移动关注区域，请单击区域的任一位置进行选择，然后将其拖动到牌照清晰可见的理想位置。请确保关注区域在您保存设置后停在原位。
8. 要调整关注区域，单击区域中的任一位置进行选择，然后拖动蓝色突出显示的锚点。

- 要重置关注区域，请单击左下角数字图标旁边的重置按钮。
 - 要添加锚点，请单击其中一个深色锚点。锚点将变为黄色，表明可以操作。新的深色点将自动添加到黄色锚点旁边。黄色锚点的上限数量为 8。
9. 单击关注区域外的任一位置以保存您的更改。
 10. 若要通过事件日志获得正确的方向反馈，您需要将箭头转向符合驾驶的方向。
 - 10.1. 单击箭头图标。
 - 10.2. 选择锚点并旋转箭头，使其与驾驶方向一致。
 - 10.3. 单击关注区域外部以保存更改。

请注意，一个区域可侦测到两个方向的车牌。方向反馈显示在方向列。

11. 要检查您的关注区域是否足够大以获得更好效果，请使用像素计数器。
 - 要显示像素计数器，请单击计算器图标。
 - 要调整全尺寸像素计数器区域的大小，请拖动黄色高亮区域的右下角。
 - 要移动像素计数器区域，请单击该区域内的任一位置，然后将其拖动到所需位置。
- 要添加第二个关注区域，请单击 1 旁边的 +。
- 如果您使用的是独立摄像机，则您可以让应用程序为牌照识别设置推荐设置。
 1. 单击魔棒图标，设置将针对牌照识别进行优化。
 2. 单击魔棒旁边的菜单按钮，即可查看设置值。

选择区域

1. 转到 **Settings (设置) > Recognition (识别)**。
2. 在 **区域** 下拉列表中，选择您的区域。

调整图像捕获设置

1. 转到 **设置 > 图像**。
2. 要更改捕捉图像的分辨率，请转到 **Image resolution (图像分辨率)**。
3. 要更改捕捉图像的旋转，请转到 **Rotation (旋转)**。

设置事件存储

事件由抓取的图像、牌照、关注区域号码、车辆方向、访问以及日期和时间组成。

该示例使用情景来解释如何将允许列表车牌号码事件存储 30 天。

要求：

- 摄像机进行物理安装并连接至网络。
 - 在摄像机上设置并运行 AXIS License Plate Verifier。
 - 内部存储或安装在摄像机中的 SD 卡。
1. 转到 **Settings (设置) > Storage (存储)**。
 2. 在 **Retain events (保留事件)** 下，选择 **Allowlisted (允许列表)**。
 3. 在 **Retention period (保留期限)** 下，选择 **30 days (30 天)**。
 4. 要更改保存抓取图像的方式，请转到 **保存帧**：
 - **车牌裁剪**仅保存车牌。
 - **车辆裁剪**可保存整个抓取到的车辆。
 - **帧缩小的 480 x 270**保存整个图像并将分辨率降低至 480 x 270。
 - **全帧**以全分辨率保存整个图像。

注意

要在应用运行时检测插入的 SD 卡，您需要重启该应用。如果 SD 卡已安装在摄像机中，则应用将自动选择 SD 卡作为默认存储。

AXIS License Plate Verifier 使用摄像机内部内存来保存多达 1000 个事件，帧为车牌裁剪。如果您使用较大的帧，则可保存的事件数量也会有所不同。

SD 卡最多可保存 100,000 个采用各种类型的帧的事件。

配置设备

本部分介绍了安装程序在硬件安装完成后启动和运行产品所需的全部重要配置。

基本设置

设置取景模式

1. 转到**视频 > 安装 > 取景模式**。
2. 单击**更改**。
3. 选择取景模式，然后单击**保存并重新启动**。
另请参阅 **取景模式**, on page 40。

设置电源频率

1. 转到**视频 > 安装 > 电源线频率**。
2. 选择电源频率，然后单击**保存并重启**。

设置方向



1. 转到**视频 > 安装 > 旋转**。
2. 选择 **0、90、180 或 270 度**。
另请参阅。

调整图像

本部分包括配置设备的说明。如果您想要了解有关特定性能如何工作的更多信息，请转到 **了解更多**, on page 40。

调平摄像机

要调整相对于参考区域或目标的视野，请综合使用水平网格和机械调节。

1. 转到**Video (视频) > Image (图像) >**，然后单击 。
2. 单击  显示水平网格。
3. 对摄像机进行机械调节，直到参考区域或目标的位置与水平网格对齐。

使用夜间模式，可在低光照条件下的通过红外光受益

您的摄像机使用可视光在白天提供彩色图像。但随着可见光减弱，彩色图像变得不明亮和清晰。如果在发生这种情况时转换到夜间模式，摄像机将使用可视和近红外光线，以提供明亮和详细的黑白图像。您可将摄像机设置为自转换到夜间模式。

1. 前往**视频 > 图像 > 日夜转换模式**，并确保**红外滤光片**设置为**自动**。
2. 要确定您希望摄像机转换为夜间模式的哪一种光线级别，请将**阈值**滑块移动至**明亮或明亮**。
3. 在摄像机为夜间模式时，要使用内置红外光，请打开**允许照明及同步照明**。

注意

如果将转换到夜间模式设置为在亮度较亮时，图像将保持更锐利程度，因为弱光噪点更小。如果将转换设置为在较暗时进行，则图像颜色会保持较长的水平，但由于弱光噪点，将会产生更多的图像模糊。

Optimize IR 照明

根据安装环境和摄像机周围的条件（例如场景中的外部光源），有时可以通过手动调整 LED 的强度来提高图像质量。如果您遇到 LED 反射问题，可以尝试降低强度。

1. 前往**视频 > 图像 > 白天-夜间模式**。
2. 打开**允许照明**。
3. 在实时画面中单击，然后选择**Manual (手动)**。
4. 调节亮度。

您还可以通过更改照明角度来减少反射。

1. 前往**视频 > 图像 > 白天-夜间模式**。
2. 关闭**自动照明角度**。
3. 调整照明角度滑块。

使用图像稳定功能来稳定晃动的图像

图像稳定适合在符合以下条件的环境中使用：产品安装在暴露位置，可能因为风吹或交通穿流等原因发生振动。

该功能使图像更光滑、更稳定且模糊减少。还会减小压缩图像的文件大小，并降低视频流的比特率。

注意

当您打开图像稳定时，将对图像进行轻微的裁剪，从而降低上限分辨率。

1. 转到**视频 > 安装 > 图像校正**。
2. 打开**图像稳定**。

补偿桶形畸变

桶形畸变是一种现象，其中直线显示逐渐变得距离帧边缘更近。宽视野通常会在图像中产生桶形失真。桶形畸变校正可补偿此失真。

注意



桶形畸变校正会影响图像分辨率和视野。

1. 转到**视频 > 安装 > 图像校正**。
2. 打开**桶形畸变 (BDC)**。

验证像素分辨率

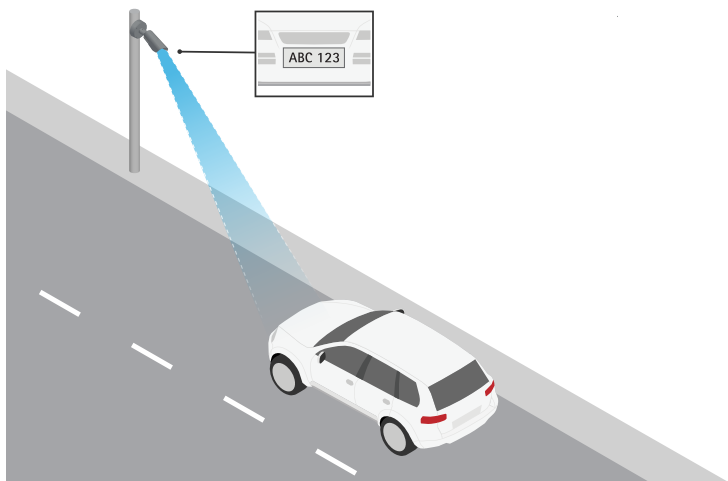
为了验证图像已定义的部分是否包含足够的像素（例如，是否能够识别车牌），您可以使用像素计数器。



1. 转到**视频 > 图像**。
2. 单击 。
3. 单击  以使用**Pixel counter (像素计数器)**。
4. 在摄像机的实时画面中调整矩形的大小和位置，例如，在车牌可能出现的地方。
5. 您可以查看矩形每条边的像素数量，并确定这些值是否满足您的需求。

使用隐私遮罩隐藏图像的某些部分

您可以创建一个或多个隐私遮罩，以隐藏部分图像。

1. 转到**视频 > 隐私遮罩**。
2. 单击 。
3. 单击新遮罩并输入一个名称。
4. 根据您的需求调整隐私遮罩的大小和放置。
5. 要更改隐私遮罩的颜色，单击**隐私遮罩**，然后选择一个颜色。

另请参阅 *隐私遮罩, on page 40*

显示图像叠加

您可在视频流中将图像添加为叠加。

1. 转到**视频 > 叠加**。
2. 单击**管理图片**。
3. 上传或拖放图片。
4. 单击 **Upload (上传)**。
5. 从下拉列表中选择**图片**，然后单击 。
6. 选择图像和位置。您也可在直播视图中拖动叠加图像以更改位置。

显示文本叠加

您可在视频流中将文本字段添加为叠加。例如，您可以在想要在视频流中显示日期、时间或公司名称时使用该功能。

1. 转到**视频 > 叠加**。
2. 选择**Text (文本)**，然后单击 。
3. 键入您想要显示的文本，或选择调节器以显示当前日期等信息。
4. 选择一个位置。您也可在直播视图中单击并拖动叠加层以更改位置。

显示车牌叠加

车牌叠加功能可通过 *AXIS License Plate Verifier* 应用程序获得。

1. 转到**视频 > 图像**。
2. 在实时画面中单击  以访问设备的屏幕控件。
3. 拓展**预定义控制**。
4. 打开**车牌叠加**。

5. 点击**显示叠加**。
6. 要移动叠加，请单击**移动叠加**。

为图像添加街道名称和罗盘方向

注意

街道名称和罗盘方向将在视频流和录像上可见。

1. 转到**应用**。
2. 选择 **axis-orientationaid**。
3. 单击**打开**。
4. 要添加街道名称，请单击**添加文本**，然后修改文本以适合街道。
5. 要添加指南针，请单击**添加指南针**然后修改指南针以适合图像。

查看并录制视频

本部分包括配置设备的说明。要了解有关流和存储的工作原理的更多信息，请转到 [流传输和存储](#), on page 40。

降低带宽和存储

重要

降低带宽可能导致图像中的细节损失。

1. 转到**视频 > 流**。
2. 在直播视图中单击 。
3. 如果设备支持**视频格式 AV1**，请选择此格式。否则选择 **H.264**。
4. 转到**视频 > 流 > 常规**并增加**压缩**。
5. 转到**视频 > 流 > Zipstream** 并执行以下一个或多个操作：

注意

Zipstream 设置用于除 MJPEG 以外的所有视频编码。

- 选择您要使用的 **Zipstream 级别**。
- 打开**存储优化**。仅当视频管理软件支持 B 帧时，才可使用此选项。
- 打开**动态 FPS**。
- 打开**动态 GOP** 并设置高 GOP 长度值的**上限**。

注意

大多数网页浏览器不支持 H.265 的解码，因此这款设备在其网页界面中不支持这种情况。相反，您可以使用支持 H.265 解码的视频管理系统或应用程序。

设置网络存储

要在网络上存储录制内容，您需要设置网络存储。

1. 转到**系统 > 存储**。
2. 单击 **+** **添加网络存储**（在**Network storage（网络存储）**下）。
3. 输入主机服务器的 IP 地址。
4. 在**网络共享**下键入主机服务器上共享位置的名称。
5. 键入用户名和密码。
6. 选择 SMB 版本或将其保留在**自动**状态。

7. 如果遇到临时连接问题或尚未配置共享，选中**添加共享而不测试**。
8. 单击**添加**。

录制并观看视频

直接从摄像机录制视频

1. 转到**视频 > 流**。
2. 要开始录制，请单击 。
如果尚未设置存储，请单击  和 。有关如何设置网络存储的说明，请参见 [设置网络存储, on page 17](#)
3. 要停止录制，再次单击 。

观看视频

1. 转到**录制**。
2. 在列表中单击  以查看您的录制内容。

验证没有人篡改过视频

借助签名视频，您可以确保他人不会篡改摄像机录制的视频。

1. 转到**视频 > 流 > 常规**并打开**签名视频**。
2. 使用 AXIS Camera Station (5.46 或更高版本) 或其他兼容视频管理软件录制视频。有关说明，请参见 *AXIS Camera Station 用户手册*。
3. 导出录制的视频。
4. 使用 AXIS File Player 播放视频。下载 *AXIS File Player*。

 指明没有人篡改过视频。

注意

要获取有关视频的更多信息，请右键单击视频，然后选择**显示数字签名**。

将摄像机与雷达配对

雷达配对是一种单向设置，您可将一台摄像机与一台雷达配对，并使用摄像机配置和维护两台设备。摄像机有一个分配给雷达流的通道，配对后雷达流将自动分配到该通道。

要了解有关边缘到边缘的更多信息，请参阅 [边缘到边缘技术, on page 42](#)。

在您开始之前：

- 确保摄像机和雷达朝向同一关注区域。
- 确保摄像机和雷达同步到同一时间来源。要检查时间同步状态，请转到每个设备中的**安装 > 时间同步状态**。

将摄像机与雷达配对：

1. 在摄像机的网页界面中，转到 **System (系统) > Edge-to-edge (边缘到边缘) > Pairing (配对)**。
2. 单击  **添加**。
3. 在配对类型列表中，选择**雷达**。
4. 输入雷达的主机名、用户名和密码。
5. 单击**连接**以配对设备。
建立连接后，雷达设置在摄像机的网页界面中变为可用。

注意

配对雷达的默认分辨率为 1280x720。保持摄像机网页界面中雷达的默认分辨率，如果添加到 VMS 中，也是如此。

配置雷达：

1. 在摄像机的网页界面中，转到**雷达 > 场景**。
2. 根据需要配置雷达。
更多有关如何配置雷达的信息，请参见 *help.axis.com* 上提供的用户手册。

注意

升级摄像机的 AXIS OS 版本时，请确保同时升级雷达的 AXIS OS，以使系统保持最新状态。我们建议您使用 AXIS Device Manager 之类的设备管理系统。

设置事件规则

您可以创建规则来使您的设备在特定事件发生时执行某项操作。规则由条件和操作组成。条件可以用来触发操作。例如，设备可以在检测到移动后开始录制或发送电子邮件，或在设备录制时显示叠加文本。

了解更多信息，请参见**开始使用事件规则**。

触发操作

1. 转到**系统 > 事件**并添加响应规则。该规则可定义设备执行特定操作的时间。您可将规则设置为计划触发、定期触发或手动触发。
2. 输入一个**名称**。
3. 选择触发操作时必须满足的**条件**。如果为操作规则指定多个条件，则必须满足条件才能触发操作。
4. 选择在满足条件时应执行何种**操作**。

注意

- 如果您对一条处于活动状态的规则进行了更改，则必须重新开启该规则以使更改生效。
- 如果更改规则中所用流配置文件的定义，则需要重启使用该流配置文件的操作规则。

在未侦测到运动时省电

本示例解释了如何在场景中未检测到运动时打开节电模式。

注意

当打开节能模式时，红外照明范围将会降低。

请确保 AXIS Video Motion Detection 正在运行：

1. 转到**应用 > AXIS Video Motion Detection**。
2. 如果应用程序尚未运行，请将其启动。
3. 请确保已根据需要设置了应用程序。

创建一个规则：

1. 转到**系统 > 事件**并添加响应规则。
2. 为规则键入一个名称。
3. 在条件列表中，在**应用程序**下，选择 **VMD4**。
4. 选择**反转此条件**。
5. 在操作列表中的**节能模式**下，选择**规则处于活动状态时使用节能模式**。
6. 单击 **Save (保存)**。

当摄像机侦测到目标时录制视频

本示例解释了如何设置摄像机，当摄像机侦测到目标时开始录制到 SD 卡。该录制内容将包括侦测前 5 秒到侦测结束后一分钟之间的画面。

在您开始之前：

- 请确保您已安装 SD 卡。

请确保 AXIS Video Motion Detection 正在运行：

1. 转到**应用 > AXIS Video Motion Detection**。
2. 如果应用程序尚未运行，请将其启动。
3. 请确保已根据需要设置了应用程序。

创建一个规则：

1. 转到**系统 > 事件**并添加响应规则。
2. 为规则键入一个名称。
3. 在条件列表中，在**应用程序**下，选择 **VMD4**。
4. 在操作列表中，在**录制**下，选择**在规则处于活动状态时录制视频**。
5. 存储选项列表中，选择 **SD_DISK**。
6. 请选择一个摄像机和一个流配置文件。
7. 将预缓冲时间设置为 5 秒。
8. 将后缓冲时间设置为 1 分钟。
9. 单击 **Save (保存)**。

当设备侦测到目标时，显示视频流中的文本叠加

本示例说明了当设备侦测到目标时，如何显示文本 “Motion detected”。

请确保 AXIS Video Motion Detection 正在运行：

1. 转到**应用 > AXIS Video Motion Detection**。
2. 如果应用程序尚未运行，请将其启动。
3. 请确保已根据需要设置了应用程序。

添加叠加文本：

1. 转到**视频 > 叠加**。
2. 在**Overlays (叠加)**下，选择**Text (文本)**，然后单击 **+**。
3. 在文本字段中，输入 #D。
4. 选择文本大小和外观。
5. 要对文本叠加进行定位，请单击  并选择一个选项。

创建一个规则：

1. 转到**系统 > 事件**并添加响应规则。
2. 为规则键入一个名称。
3. 在条件列表中，在**应用程序**下，选择 **VMD4**。
4. 在操作列表中，在**叠加文本**下，选择**使用叠加文本**。
5. 选择视频通道。
6. 在**文本**中，键入 “已侦测到移动动作”。
7. 设置持续时间。
8. 单击 **Save (保存)**。

注意

如果您更新叠加文本，它将在视频流上动态自动更新。

为正在发生的事件提供视觉指示

您可以选择将 AXIS I/O Indication LED 连接到网络摄像机。此 LED 可以配置为当摄像机中发生某些事件时即打开。例如，让人们知道正在进行视频录制。



所需硬件

- AXIS I/O Indication LED
- 一台 Axis 网络视频摄像机

注意

有关如何连接 AXIS I/O Indication LED 的说明，请参见产品随付的安装指南。

以下示例显示了如何配置打开 AXIS I/O Indication LED 来指示摄像机正在进行录制的规则。

1. 转到**系统 > 附件 > I/O 端口**。
2. 对于您连接到AXIS I/O Indication LED的端口，单击将方向设置为**Output (输出)**，然后单击将正常状态设置为**Circuit open (开路)**。
3. 转到**系统 > 事件**。
4. 创建新规则。
5. 选择触发摄像机开始录制必须满足的**条件**。例如，可以是时间表或移动侦测。
6. 在操作列表中，选择**录制视频**。选择存储空间。选择流配置文件或创建新配置文件。并根据需要设置**预缓冲**和**后缓冲**。
7. 保存规则。
8. 创建另一个规则，选择与首个规则相同的**条件**。
9. 在操作列表中，选择**当规则处于活动状态时切换 I/O**，然后选择与 AXIS I/O Indication LED 连接的端口。将状态设置为**激活**。
10. 保存规则。

可以使用 AXIS I/O Indication LED 的其他场景如：

- 将 LED 配置为在摄像机启动时打开，来指示摄像机状态。选择**系统就绪**作为条件。
- 将 LED 配置为在直播流处于活动状态时打开，来指示有人或程序正在访问摄像机中的流。选择**实时流访问**作为条件。

当摄像机侦测到大的噪音时录制视频

本示例解释了如何将摄像机设置为在侦测到大的噪音前五秒开始录制并在两分钟后停止。

注意

以下说明要求麦克风已连接至音频输入。

打开音频：

1. 设置流配置以包括音频，请参见 *向录像添加音频, on page 23*。

打开音频侦测：

1. 转到**系统 > 侦测器 > 音频侦测**。
2. 根据您的需求调整声音级别。

创建一个规则：

1. 转到**系统 > 事件**并添加响应规则。
2. 为规则键入一个名称。
3. 在条件列表中的**音频**下，选择**音频侦测**。

4. 在操作列表中，在录像下，选择 录制视频。
5. 存储选项列表中，选择 SD_DISK。
6. 选择音频已打开的流配置文件。
7. 将预缓冲时间设置为 5 秒。
8. 将后缓冲时间设置为 2 分钟。
9. 单击 **Save (保存)**。

当摄像机侦测到冲击时录制视频

冲击侦测允许摄像机侦测由振动或冲击导致的遮挡。环境或目标造成的振动可触发操作，具体取决于冲击灵敏度范围，该范围可设置为0至100。在此场景中，有人在下班后向摄像机投掷石块，您希望获得事件的视频片段。

打开冲击侦测：

1. 转到**系统 > 侦测器 > 冲击侦测**。
2. 开启冲击侦测，并调节冲击的灵敏度。

创建一个规则：

3. 转到**系统 > 事件 > 规则**，然后添加一个规则。
4. 为规则键入一个名称。
5. 在条件列表中，在**设备状态**下，选择**侦测到冲击**。
6. 单击 **+** 添加第二个条件。
7. 在条件列表中，在**计划和重复**下选择**计划**。
8. 在时间表列表中，选择**下班后**。
9. 在操作列表中，在**录制**下，选择在**规则处于活动状态时录制视频**。
10. 选择保存录制内容的位置。
11. 选择**摄像机**。
12. 将预缓冲时间设置为 5 秒。
13. 将后缓冲时间设置为 50 秒。
14. 单击 **“保存”**。

侦测输入信号遮挡

本示例说明了如何在输入信号被剪切或短路时发送电子邮件。有关 I/O 连接器的详细信息，请参见 *page 47*。

1. 转到**System (系统) > Accessories (附件) > I/O ports (I/O端口)** 并为相关端口开启 **Supervised (受监控)**。

添加电子邮件接受者：

1. 转到**系统 > 事件 > 接受者**，然后添加一个接受者。
2. 键入接受者的名称。
3. 选择 **Email (电子邮件)** 作为通知类型。
4. 输入接收者的电子邮件地址。
5. 输入您想让摄像机发送通知的电子邮件地址。
6. 提供发送电子邮件账户的登录信息以及 SMTP 主机名和端口号。
7. 要测试电子邮件设置，请单击 **Test (测试)**。
8. 单击 **Save (保存)**。

创建一个规则：

1. 转到**系统 > 事件 > 规则**，然后添加一个规则。
2. 为规则键入一个名称。
3. 在条件列表中，在**I/O**下，选择**受监督的输入篡改处于活动状态**。
4. 选择相关端口。
5. 在操作列表中，在**通知**下，选择**送电子邮件通知**，然后从列表中选择接受者。
6. 键入电子邮件的主题行和消息。
7. 单击 **Save (保存)**。

如果有人喷涂镜头，自动发送电子邮件

本示例说明如何在摄像机的网页界面中设置规则：当因镜头被喷涂油漆等原因而导致图像受遮挡超过 40 秒时发送电子邮件。

在您开始之前：

- 在摄像机的网页界面中创建电子邮件收件人。

在AXIS Image Health Analytics中：

1. 开启**Blocked image (图像遮挡)**。
2. 设置**Validation period (验证周期)**为40秒。

在摄像机的网页界面：

3. 转到**系统 > 事件**并添加响应规则。
4. 为规则键入一个名称。
5. 在条件列表中，在**Application (应用)**下，选择 **Image Health Analytics – Block (Image Health Analytics – 遮挡)**。
6. 在操作列表中，在**通知**下，选择**将通知发送到电子邮件**。
7. 从列表中选择接收者。
8. 键入电子邮件的主题和消息。
9. 单击 **Save (保存)**。

音频

向录像添加音频

打开音频：

1. 转到**视频 > 流 > 音频**，并包含音频。
2. 如果设备有多个输入源，在**源**中选择正确的源。
3. 转到**音频 > 设备设置**，然后打开正确的输入源。
4. 如果对输入源进行了更改，单击**应用更改**。

编辑用于录制的流配置文件：

5. 转到**系统 > 流配置文件**，然后选择流配置文件。
6. 选择**包含音频**，然后将其打开。
7. 单击 **Save (保存)**。

连接到网络扬声器

通过网络扬声器配对，您可以使用兼容的 Axis 网络扬声器，就如同它已直接连接到摄像机。配对后，扬声器充当音频输出设备，您可以通过摄像机播放音频片段、传输声音。

重要

要使此功能与视频管理软件 (VMS) 配合使用，您必须首先将摄像机与网络扬声器配对，然后将摄像机添加到 VMS 中。

将摄像机与网络扬声器配对

1. 转到**系统 > 边缘到边缘 > 配对**。
2. 单击  **Add (添加)**，然后从下拉列表中选择配对类型**音频**。
3. 选择**扬声器配对**。
4. 键入网络扬声器的 IP 地址、用户名和密码。
5. 单击 **Connect (连接)**。显示确认消息。

连接到网络麦克风

通过网络麦克风配对，您可以使用兼容的 Axis 网络麦克风，就如同它已直接连接到摄像机。配对后，麦克风将立即占用周围区域的声音，并使其作为音频输入设备提供，可用于媒体流和录制内容。

重要

要使此功能与视频管理软件 (VMS) 配合使用，您要首先将摄像机与网络麦克风配对，然后将摄像机添加到 VMS 中。

将摄像机与网络麦克风配对

1. 转到**系统 > 边缘到边缘 > 配对**。
2. 单击  **Add (添加)**，然后从下拉列表中选择配对类型**音频**。
3. 选择**麦克风配对**。
4. 键入网络麦克风的 IP 地址、用户名和密码。
5. 单击 **Connect (连接)**。显示确认消息。

管理列表

将侦测到的车牌添加到列表

车牌可在应用程序侦测到列表后直接添加到列表中。

1. 单击 **Home (主页)**。
2. 转到 **Live (实时)**。
3. 单击列表中已注册牌照旁的箭头图标。
4. 单击 **Append plate to list (将车牌追加到列表)**。
5. 在对话框中选择要添加牌照的列表。
6. 单击 **追加**。

注意

不要在牌照或描述中使用 <、> 和 & 这些符号。

添加车牌描述

要给列表中的车牌添加描述：

- 转到**列表管理**。

- 选择牌照，单击

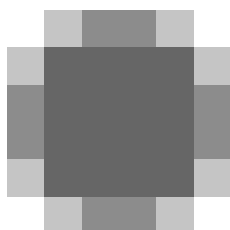
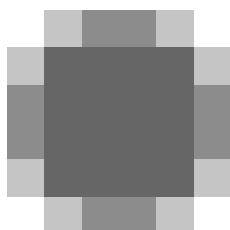
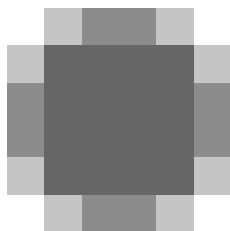

，然后在下拉菜单中选择 **Edit (编辑)**。

- 在 **Description (描述)** 字段中输入相关信息。
- 单击 **Save (保存)**。

注意

确保在牌照或描述中不使用 <、> 和 & 这些符号。

自定义列表名称

您可以更改列表的名称，以适合您的特定使用情景。

1. 转到**列表管理**。

- 单击您要更改的列表旁边的

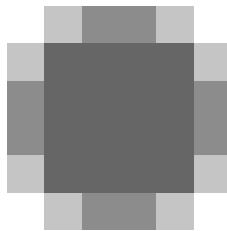
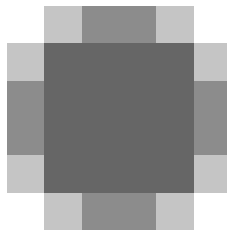
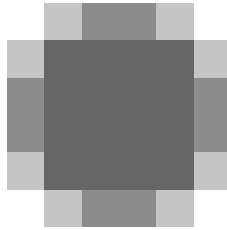

- 选择 **Edit (编辑)**。
- 键入列表的名称。
- 单击**提交**。

新的列表名称将在现有配置中更新。

导入允许列表车牌号码

您可从电脑上的一个 .csv 文件中导入允许列表车牌号码。除了车牌号码外，您还可在 .csv 文件中添加针对每个车牌号码的备注。

.csv 文件的结构必须像下面这样：`license plate,date,description`

示例：

仅牌照：`AXIS123`

牌照 + 描述：`AXIS123,, John Smith`

牌照 + 日期 + 描述：`AXIS123,2022-06-08, John Smith`

注意

确保在牌照或描述中不使用 <、> 和 & 这些符号。

1. 转到**列表管理**
2. 单击 **Allowlist (允许名单)** 旁边的

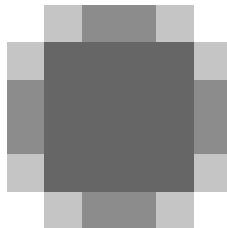
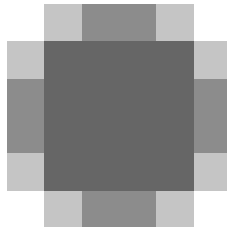
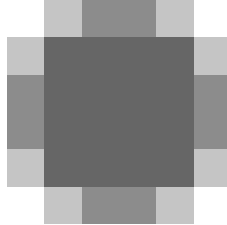

，在下拉菜单中选择 **Import (导入)**。

3. 在电脑上浏览以选择一个 .csv 文件。
4. 单击**确定**。
5. 检查已导入的车牌号码是否出现在**允许列表**中。

与其他摄像机共享车 E 牌列表

您可以与网络上的其他摄像机共享车 E 牌列表。同步将覆盖其他摄像机中当前的车牌列表。

1. 转到 **List management (列表管理) > List synchronization (列表同步)**。
2. 在 **Remote connected devices (远程连接设备)** 下，输入 IP 地址、用户名和密码。
3. 单击**添加**。
4. 单击 **Synchronize list (同步列表)**。
5. 检查上次同步下的日期和时间是否相应更新。

时间表列表

可以将列表安排为仅在一周中某些天的某些时间段内处于活动状态。要安排列表：

- 转到**列表管理**。
- 单击您要更改的列表旁边的

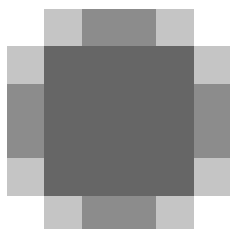
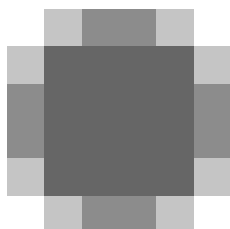
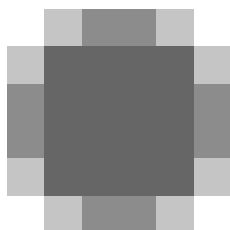

- 在下拉菜单中，选择 **Schedule (时间表)**。
- 选择开始时间和结束时间，以及列表应处于活动状态的那一天。
- 单击已启用旁边的按钮。
- 单击 **Save (保存)**。

其他设置

配置叠加文本

在实时画面中，文本叠加显示以下事件信息：weekday, month, time, year, license plate number。

1. 转到 **设置 > 图像**。
2. 激活 **文本叠加**。
3. 选择 **Timestamp and license plate (时间戳和牌照)** 或 **License plate only (仅牌照)**。
4. 将 **叠加时间** 设置为介于 1 和 9 秒之间的值。
5. 检查叠加是否出现在实时画面中。

在低照度条件下侦测车 E ㄨ

每次侦测均按算法获取分数，称为置信度阈值。分数低于所选择水平的侦测将不会显示在事件列表中。

对于低光照场景，您可以设置较低的置信度阈值，这将允许侦测到更多车牌。

1. 转到 **Settings (设置) > Recognition (识别)**。
2. 调整 **Confidence threshold (置信度阈值)** 下的滑块。
3. 检查算法是否能按预期侦测到车 E ㄨ。

允许车牌上显示更少的字符

此应用程序对侦测到车牌具有默认的最少字符数限制。默认下限字符数为 5。您可以将应用程序配置为侦测显示字符下限的车牌。

1. 转到 **Settings (设置) > Recognition (识别)**。
2. 在 **Number of characters (字符数量)** 下，调整滑块以设置您想要允许的字符数下限。
3. 检查应用程序是否如预期侦测到车 E ㄨ。

仅允许车 E ㄨ的匹配

对于根据允许列表或阻止列表匹配侦测到的车牌，匹配算法将自动允许一个字符的偏差。但是，某些场景需要匹配车牌的大多数字符。

1. 转到 **列表管理**。
2. 单击以激活 **严格匹配**。
3. 检查应用程序是否如预期与牌照匹配。

允许匹配车 E ㄨ时有多个字符偏差

对于根据允许列表或阻止列表匹配侦测到的车牌，匹配算法将自动允许一个字符的偏差。但是，您可以允许多个字符偏差。

1. 转到 **Settings (设置) > Recognition (识别)**。
2. 在 **允许的字符偏差** 下，选择允许不同的字符数。
3. 检查应用程序是否如预期与牌照匹配。

给予操作员有限访问权限

操作员可以通过 URL 获得对应用程序的有限访问权限。这样，他们就只能访问 **Event log (事件日志)** 和 **List management (列表管理)**。可以在 **设置 > 用户权限** 下找到该 URL。

设置安全连接

要保护设备之间（例如摄像机和门控器之间）的通信和数据，请使用证书为 HTTPS 设置一个安全连接。

1. 转到**设置 > 安全**。
2. 在 HTTPS 下，选择 **Self-signed（自签名）** 或 **CA-signed（CA 签名）**。

注意

在了解有关 HTTPS 及其使用方法的更多信息。

备份和恢复应用程序设置

您可以备份和恢复应用程序中与图像抓取、安全、侦测和集成相关的设置。如果出现问题，您现在可以恢复已备份的设置。

要备份应用程序设置：

- 转到**设置 > 维护**。
- 单击 **Download backup configuration（下载备份配置）**。

一个 JSON 文件将下载到您的下载文件夹。

要恢复应用程序设置：

- 转到**设置 > 维护**。
- 单击**恢复配置**。

选择包含备份的 JSON 文件。

将自动恢复设置。

清除全部事件

设置了应用程序后，清除设置过程中的图像或抓取的车牌记录可能是个好主意。

要清除数据库中的全部图像和车牌：

转到**设置 > 维护**。

- 单击**清除全部识别结果**。
- 单击 **Yes（是）**。

车辆入口和出口场景

在车辆进入和离开场景中，该应用会读取由摄像机捕获到的车辆车牌，并将其与摄像机中存储的经授权或未经授权车牌号码列表对比，以此来核实车牌。

此场景需要将应用程序嵌入到具有 I/O 支持或连接的 I/O 继电器模块的摄像机内以打开和关闭栏障。

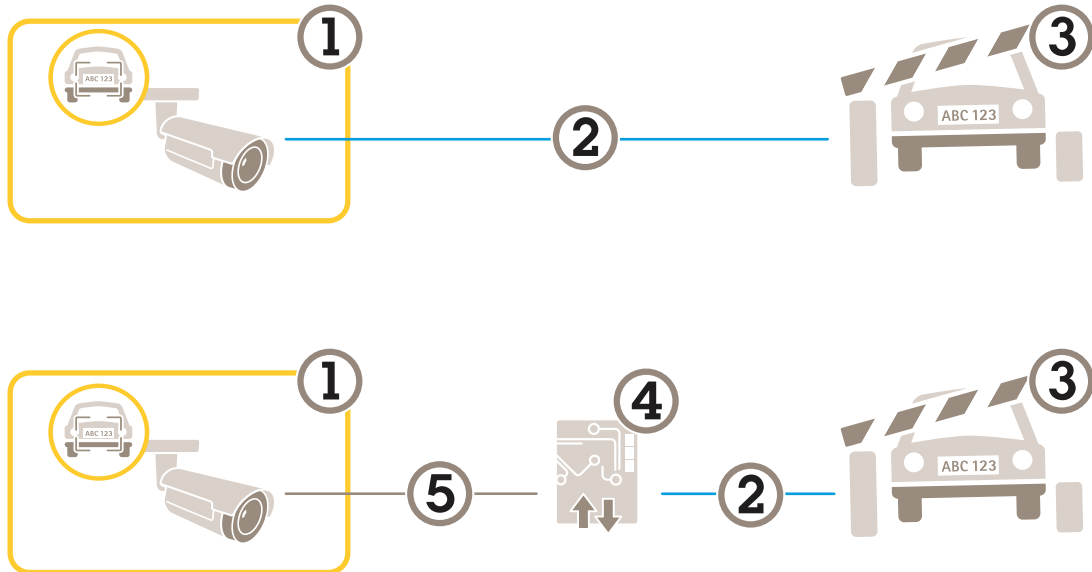

适合车辆进出场景的两个可能的设置。

- 1 带有 AXIS License Plate Verifier 的安讯士摄像机
- 2 I/O 通信
- 3 栏障
- 4 I/O 继电器模块
- 5 IP 通信

收到未经授权车辆的通知

此示例说明如何设置应用程序以在摄像机中创建触发通知的事件。

要求：

- 基本设置已完成。请参见 [基本设置](#), on page 8。
1. 转到列表管理。
 2. 在黑名单字段中输入车牌号。
 3. 转到摄像机的网页。
 4. 转到设置 > 事件，并设置将应用程序作为条件并将通知作为操作的操作规则。
 5. 检查应用程序是否将添加的车牌号识别为未经授权车辆，以及操作规则是否正常运行。

带速度测量的自由流动场景

在具有速度测量功能的自由流动场景中，摄像机通过边缘到边缘技术与 Axis 雷达配对。摄像机覆盖两条车道并读取过往车辆的车牌，配对的雷达覆盖相同的两条车道以测量车辆的速度。此外，应用 *AXIS Speed Monitor* 可通过摄像机实时画面中的叠加显示每条车道的上限速度。

要了解有关边缘到边缘的更多信息，请参阅 *边缘到边缘技术*, on page 42。

要求：

- 已安装安讯士牌照验证器摄像机套件和 *AXIS D2210-VE Radar* 并将其连接到网络

设置场景

场景设置分为四个步骤：首先配置摄像机，然后配对并配置雷达，最后使用 *AXIS Speed Monitor* 添加叠加。

在您开始之前：

- 确保摄像机和雷达朝向同一关注区域。
- 确保摄像机和雷达保持时间同步。要检查状态，请转到每个设备中的 **安装 > 时间同步状态**。

配置摄像机：

1. 根据 *基本设置*, on page 8 中的说明设置摄像机。
2. 确保在遵循设置助手时选择自由流动。有关详细信息，请参见 *自由流*, on page 10。

将雷达与摄像机配对：

1. 在摄像机的网络界面中，转到 **系统 > 边缘到边缘 > 雷达配对**。
2. 输入雷达的主机名、用户名和密码。
3. 单击 **连接** 以配对设备。
建立连接后，雷达设置将在摄像机的网页界面中可用。

注意

配对雷达的默认分辨率为 1280x720。保持摄像机网页界面中雷达的默认分辨率，如果添加到 VMS 中，也是如此。

配置雷达：

1. 在摄像机的网页界面中，转到 **雷达 > 场景**。
2. 添加一个覆盖一条车道的雷达方案，以及覆盖另一条车道的另一个雷达方案。
3. 对于这两种情况，请选择 **区域内移动**、在 **车辆** 触发并设置 **速度限制**。
有关更多信息，请转到 *AXIS D2210-VE Radar* 用户手册中的 **添加场景**。

注意

如果要通过 *AXIS License Plate Verifier* 添加包含车牌信息的叠加层，请确保在向 *AXIS Speed Monitor* 添加叠加层之前添加这些叠加层。

使用 *AXIS Speed Monitor* 添加速度叠加：

1. 在您的摄像机上下载并安装 *AXIS Speed Monitor*。
2. 为每个车道添加一个叠加，这将在摄像机的实时画面中显示上限速度。
有关安装和配置说明，请转到 *AXIS Speed Monitor 使用手册*。

搜索特定事件

使用搜索功能，通过多个条件搜索事件。

1. 转到应用程序的网页，然后选择 **Search (搜索)** 页面。
2. 在**从**和**到**日历菜单中选择日期。
3. 单击 **AOI (关注区域)** 下拉菜单，选择搜索中应包含哪个关注区域。
4. 选择要按入口或出口进行过滤的方向。
5. 如果要搜索车牌，请在**车牌**字段中输入车牌。
6. 要查找属于特定国家的牌照，请在 **Country (国家)** 下拉列表中选择一个国家。
7. 要根据车辆视图筛选图像，请在 **Vehicle view (车辆视图)** 下拉列表中选择 **Front (正面)** 或 **Rear (背面)**。
8. 要根据车辆的**品牌、型号、类型或颜色**筛选搜索结果，请在 **Vehicle details (车辆详情)** 下拉菜单中选择您要查找的内容。
9. 单击 **Apply filters (应用筛选器)** 以查看搜索结果。

导出和共享搜索结果

要将搜索结果导出为带有统计的 CSV 文件，请单击**导出**以将结果另存为 csv 文件

要将 API 作为可用于将数据导出至第三方系统的链接进行复制，请单击**复制搜索链接**。

集成

使用配置文件将事件推送至多台服务器

借助配置文件，您可以同时使用不同协议将一个事件推送至不同的服务器。要使用配置文件：

1. 转到 **Integration (集成)** 和 **Push events (推送事件)** 页面。
2. 选择 **Profile 1 (配置文件 1)**。
3. 配置规则。请参见 *将事件信息推送至第三方软件, on page 35*。
4. 测试规则。
5. 选择一个新的配置文件选项卡以配置新规则。

将事件信息推送至第三方软件

注意

应用程序以 JSON 格式发送事件信息。有关详细信息，请使用 MyAxis 帐户登录，转到 AXIS VAPIX Library，然后选择 AXIS License Plate Verifier

借助此功能，您可以通过 TCP 或 HTTP POST 来推送事件数据，从而集成第三方软件。

在您开始之前：

- 必须物理安装摄像机并连接到网络。
 - 必须在摄像机上设置并运行 AXIS License Plate Verifier。
1. 转到 **集成 > 推送事件**。
 2. 选择一个空配置文件
 3. 在 **Protocol (协议)** 下拉列表中，选择 **HTTP POST**。
 4. 在 **Server URL (服务器 URL)** 字段中，按以下格式输入服务器地址和端口：
127.0.0.1:8080
 5. 键入用户名和密码。
 6. 如果您正在使用代理服务器，请打开代理功能并输入主机名、用户名和密码。
 7. 在 **设备 ID** 字段中，输入设备名称或不作操作。
 8. 在 **Push conditions (推送条件)** 下，选择触发推送事件的方向。
 9. 在 **LPR Event types (牌照识别事件类型)** 下，选择以下一个或多个选项：
 - **新**表示是第一次侦测到车 E 牌。
 - **更新**是对先前侦测到的车牌上的字符的更正，或在车牌移动时侦测到一个方向，及在图像中进行跟踪。
 - 在退出图像之前，**丢失**是车牌的最后跟踪事件。它还包含车牌的方向。
 - **Conditional (有条件推送)**则在条件满足时，为一个目标推送一个事件。
 10. 要在使用 HTTP POST 时降低带宽，可以选择 **Do not to send images (不发送图像)**。
 11. 启用 **Event buffer (事件缓冲)**，以便在服务器宕机时缓冲事件，并在服务器恢复可用时发送。
 12. 如果您已在 **Retention settings (保留设置)** 下选择 **Send two images (发送两张图像)**，则除了原图外还会包含车牌裁剪图。
 13. 要以 multipart 格式而非 base64 格式发送事件，请选择 **Multipart**。
 14. 单击 **Test (测试)**，测试虚拟牌照的集成效果。
 15. 要打开该功能，请选择 **Activate (激活)**。

注意

要使用 HTTP POST 推送事件，您可以使用身份验证标头（而不是用户名和密码），转到 **Auth-Header（身份验证标头）**，然后添加身份验证 API 的路径。

将车牌图像发送至服务器

借助此功能，您可以通过 FTP 将车牌图像推送至服务器。

在您开始之前：

- 必须物理安装摄像机并连接到网络。
 - 必须在摄像机上设置并运行 AXIS License Plate Verifier。
1. 转到 **集成 > 推送事件**。
 2. 在 **协议** 下拉列表中，选择 **FTP**。
 3. 在 **Server URL（服务器 URL）** 字段中，按以下格式输入服务器地址：`ftp://10.21.65.77/LPR`。
 4. 键入 FTP 服务器的用户名和密码。
 5. 选择文件名的路径和名称修饰符。
 6. 在 **设备 ID** 字段中，输入设备名称。将为图像创建一个具有此名称的文件夹。图像以如下格式创建：`时间戳_关注区域_方向_汽车ID_牌照文本_国家.jpg`。
 7. 在 **Push conditions（推送条件）** 下，选择触发推送事件的方向。
 8. 在 **事件类型** 下，选择以下一个或多个选项：
 - **新** 表示是第一次侦测到车 E X。
 - **更新** 是对先前侦测到的车牌上的字符的更正，或在车牌移动时侦测到一个方向，及在图像中进行跟踪。
 - 在退出图像之前，**丢失** 是车牌的最后跟踪事件。它还包含车牌的方向。
 - **Conditional（有条件推送）** 则在条件满足时，为一个目标推送一个事件。

注意

只有当选择 **丢失** 或 **更新** 时，方向才会包含在文件名中。

9. 单击 **Test（测试）**，测试虚拟牌照的集成效果。
10. 要打开该功能，请单击 **Activate（激活）**。

注意

请注意，根据您所选择的取景模式类型，图像会有所不同，请参见 *调整图像捕获设置, on page 12*。

注意

如果推送事件失败，应用程序将最多向服务器重新发送前100个失败事件。
使用文件传输协议 (FTP) 向 Windows 服务器推送事件时，请勿使用 %c 命名图像，因为这样会给出日期和时间。其原因在于，Windows 不接受函数 %c 为日期和时间设置的命名。请注意，在使用 Linux 服务器时，这个问题不存在。

与 2N 直接集成

本示例描述与 2N IP 设备的直接集成。

在 2N 设备中设置帐户：

1. 转到 2N IP 背面。
2. 转到 **服务 > HTTP API > 账户 1**。
3. 选择 **启用账户**。
4. 选择 **摄像机访问**。
5. 选择 **车牌识别**。

6. 复制 IP 地址。

在 AXIS License Plate Verifier 应用中：

1. 转到**集成 > 直接集成**。
2. 选择 **2N IP Device (2N IP 设备)**。
3. 将 IP 地址或 URL 添加到 2N 设备。
4. 键入您的用户名和密码。
5. 选择**连接类型**。
6. 选择 **屏障的用途**。
7. 单击**启用集成**。
8. 选择车辆方向。
9. 要打开该功能，请选择 **Activate (激活)**。

请执行以下操作检查集成是否成功：

1. 转到 2N IP 背面。
2. 转到**状态 > 事件**。

与 Genetec 安全中心集成

本示例描述了如何设置与 Genetec 安全中心的直接集成。

Genetec 的安全中心：

1. 前往**概览**。
2. 请确保 **数据库**、**目录**和**牌照**处于在线状态。如果不是，请在 Windows 中运行 Genetec 和 SQLEXPRESS 服务。
3. 转到 **Genetec 配置工具 > 插件**。
4. 单击**添加实体**。
5. 转到**插件**，然后选择 **LPR 插件**。
6. 单击 **Next (下一步)**。
7. 单击 **Next (下一步)**。
8. 单击 **Next (下一步)**。
9. 选择已添加的 LPR 插件，然后转到**数据源**。

在**ALPR 下读取 API**：

10. 检查已启用。
11. 在 **名称**中，键入：**Plugin REST API (插件REST API)**。
12. 在**API path prefix (API 路径前缀)**中，输入：**lpr**。
13. 在 **REST 端口**中，选择 **443**。
14. 在**WebSDK host (WebSDK主机)**中，输入：**localhost**。
15. 在 **WebSDK 端口**中选择 **443**。
16. 检查选择**允许自签名证书**。

在 **安全中心事件数据源**下：

17. 检查已启用。
18. 在**Name(名称)**中，输入**Security Center Lpr Events (安全中心Lpr事件)**。
19. 在**处理频率**中的在**下拉菜单**中选择 **5 秒**。
20. 转到**数据接收器**选项卡。

21. 单击 +。
22. 在类型中，选择数据库。
23. Select and configure the database: (选择并配置数据库:)。
 - 检查已启用。
 - 在源中，检查插件 REST API 和本机 ALPR 事件。
 - 在名称中，键入读取数据库。
 - 在包含中，检查读取、命中和图像。
 - 转到资源选项卡。
 - 单击删除数据库，然后创建数据库。

创建 API 用户：

24. 转到配置工具 > 用户管理。
25. 单击添加实体。
26. 选择用户。
27. 请键入用户名和密码。保留其他字段不变。
28. 选择已添加的用户，然后转到权限选项卡。
29. 检查以允许应用程序权限下的内容。
30. 选中此项可允许第三方 ALPR 读取 API。
31. 单击应用。

在AXIS License Plate Verifier应用中：

1. 转到 Integration (集成) > Direct integration (直接集成)。
2. 选择 Genetec Security Center (Genetec 安全中心)。
3. 在 URL/IP 中，根据此模板键入您的地址：`https://server-address/api/V1/lpr/lpringestion/reads`。
4. 键入您的 Genetec 用户名和密码。
5. 选择连接类型。
6. 要打开该功能，请选择 Activate (激活)。
7. 单击 Test (测试)，测试虚拟牌照的集成效果。
8. 如果您选择了 HTTPS，请转到 Settings (设置) 选项卡。
9. 在安全 > HTTPS 下。
10. 根据 Genetec 安全中心的设置选择自签名或 CA 签名。

Genetec 的安全中心：

1. 转到 Genetec 安全服务台。
2. 在调查下，单击阅读。
3. 转到阅读选项卡。
4. 根据您的需求过滤结果。
5. 单击生成报告。

注意

您还可阅读 Genetec 的文档，了解集成第三方 ALPR 插件的情况。您可以在此处进行操作 (需要注册)。

网页界面

要了解安装 AXIS OS 的设备网页界面中所有可用功能和设置，转到 [AXIS OS 网页界面帮助文档](#)。

了解更多

取景模式

选择何种取景模式取决于特定监控设置的帧速和分辨率要求。有关可用取景模式的规格，请参见 axis.com 的产品数据表。

远程对焦和变焦

借助远程对焦和变焦功能，您可以从电脑对摄像机进行对焦和调整。这种方式可方便地用于确保场景对焦、视角和分辨率的优化，而无需去摄像机的安装现场。

隐私遮罩

隐私遮罩是覆盖部分监视区域的用户定义区域。在视频流中，隐私遮罩显示为纯色块或使用马赛克图案。

隐私遮罩是相对于水平转动、垂直转动和变焦坐标的，因此无论摄像机指向何处，隐私遮罩都将覆盖相同的位置或目标。

您将在快照、录制的视频和实时流上看到隐私遮罩。

您可以使用 VAPIX® 应用程序编程接口（API）来隐蔽隐私遮罩。

重要

如果使用多个隐私遮罩，可能会影响产品的性能。

您可以创建多个隐私遮罩。每个遮罩可包含 3–10 个锚点。

叠加

叠加是指叠印在视频流上。叠加用于在录制期间或产品安装和配置期间提供额外信息（如时间戳）。您可以添加文本或图像。

流传输和存储

视频压缩格式

决定使用何种压缩方式取决于您的查看要求及网络属性。可用选项包括：

Motion JPEG

Motion JPEG 或 MJPEG 是由一系列单张 JPEG 图像组成的数字视频序列。然后将按照足以创建流的速度显示和更新这些图像，从而连续显示更新的运动。为了让浏览者感知运动视频，速度必须至少为每秒 16 个图像帧。每秒 30 (NTSC) 或 25 (PAL) 帧时即可感知完整运动视频。

Motion JPEG 流使用大量带宽，但可以提供出色的图像质量并访问流中包含的每个图像。

H.264 或 MPEG-4 Part 10/AVC

注意

H.264 是一种许可制技术。Axis 产品包括一个 H.264 查看客户端牌照。禁止安装其他未经许可的客户端副本。要购买其他许可证，请与您的 Axis 分销商联系。

与 Motion JPEG 格式相比，H.264 可在不影响图像质量的情况下将数字视频文件的大小减少 80% 以上；而与旧的 MPEG 格式相比，可减少多达 50%。这意味着视频文件需要更少的网络带宽和存储空间。或者，从另一个角度来看，在给定的比特率下，能够实现更高的视频质量。

H.265 或 MPEG-H Part 2/HEVC

与 H.264 标准相比，H.265 可将数字视频文件的大小减少 25% 以上。

注意

- H.265 是一种许可制技术。Axis 产品包括一个 H.265 查看客户端牌照。禁止安装其他未经许可的客户端副本。要购买其他许可证，请与您的 Axis 分销商联系。
- 大多数网页浏览器不支持 H.265 的解码，因此这款摄像机在其网页界面中不支持这种情况。相反，您可以使用支持 H.265 解码的视频管理系统或应用程序。

图像、流和流配置文件设置之间的关系如何？

图像选项卡包含影响来自产品的视频流的摄像机设置。如果您在此选项卡中进行了更改，它将影响视频流和录制内容。

流选项卡包含视频流的设置。如果您从产品请求视频流，但未指定示例分辨率或帧率，则可获得这些设置。当您更改**流**选项卡中的设置时，它不会影响正在进行的流，但它将在开始新流时生效。

流配置文件设置将重写**流**选项卡中的设置。如果您请求具有特定流配置文件的流，则流包含该配置文件的设置。如果您在未指定流配置文件的情况下请求流，或请求流配置文件在产品中不存在，则流将包含**流**选项卡中的设置。

比特率控制

比特率控制帮助您管理视频流的带宽消耗。

可变比特率 (VBR)

可变比特率允许带宽消耗根据场景中的活动水平而变化。活动越多，需要的带宽就越大。借助可变比特率，您可保证图像质量恒定，但需要确保具有存储容量。

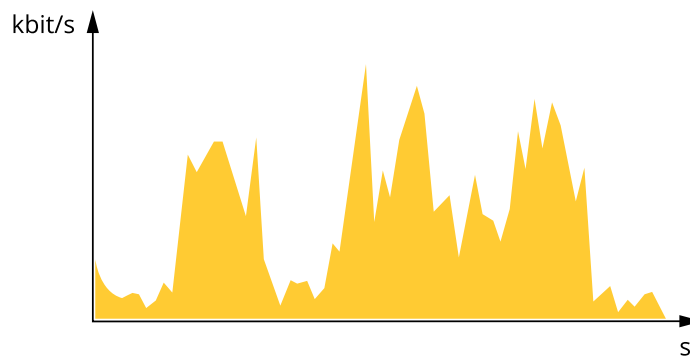

最大比特率 (MBR)

上限比特率让您可设置一个目标比特率，以处理系统中的比特率限制。当即时比特率保持低于指定目标比特率时，您可能会看到图像质量或帧速下降。您可以选择确定图像质量或帧速的优先顺序。我们建议将目标比特率配置为比预期比特率更高的值。这样可在场景中存在高水平的活动时提供边界。

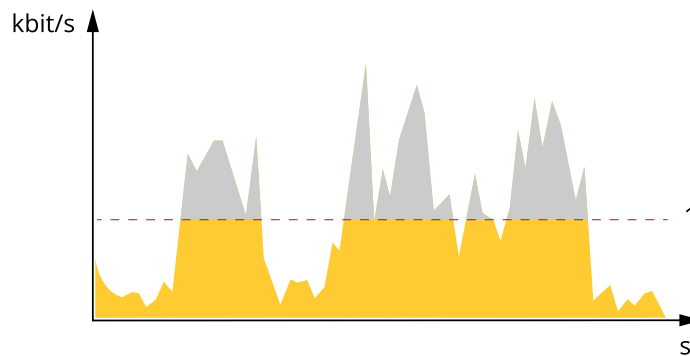

1 目标比特率

平均比特率 (ABR)

根据平均比特率，比特率可通过更长的时间段自动调整。由此，您就可以满足指定目标，并根据可用存储提供更佳视频质量。与静态场景相比，比特率在具有大量活动的场景中更高。在有大量活动

的场景中，如果您使用平均比特率选项，那么您更有可能获得更高的图像质量。当调整图像质量以满足指定的目标比特率时，您可以定义存储视频流所需的总存储量（保留时间）。以下列方式之一指定平均比特率设置：

- 要计算预计存储需求，请设置目标比特率和保留时间。
- 使用目标比特率计算器，根据可用存储和所需的保留时间计算平均比特率。

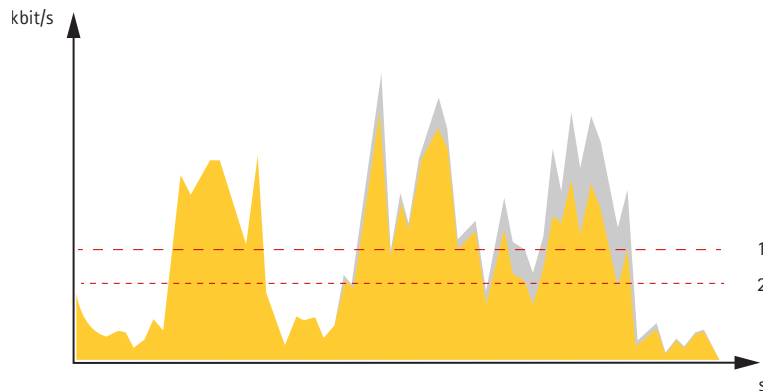

- 1 目标比特率
- 2 实际平均比特率

您也可打开最大比特率，并在平均比特率选项中指定目标比特率。

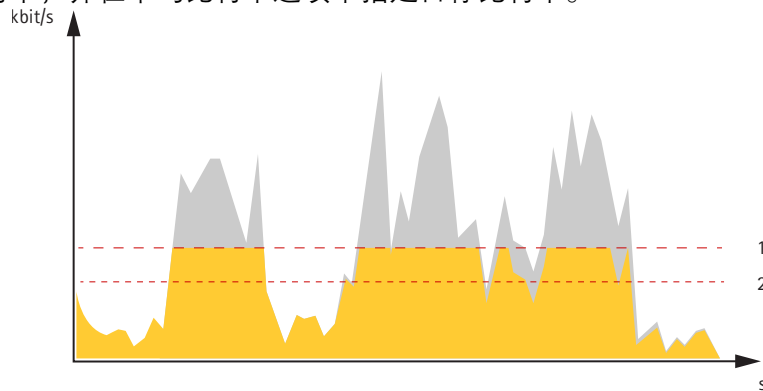

- 1 目标比特率
- 2 实际平均比特率

边缘到边缘技术

从边缘到边缘是一种使 IP 设备直接相互通信的技术。例如，Axis 摄像机和 Axis 音频或雷达产品等之间提供了智能配对功能。

注意

确认配对设备运行相同版本的 AXIS OS。

如需了解更多信息，请参阅白皮书“边缘到边缘技术”（网址：whitepapers.axis.com/edge-to-edge-technology）。

扬声器配对

边缘到边缘扬声器配对，可使您能够使用兼容的 Axis 网络扬声器，就如同它是摄像机的一部分。配对后，扬声器的功能将集成到摄像机的网页界面中，网络扬声器可用作音频输出设备，您可以在其中播放音频剪辑并通过摄像机传输声音。

摄像机会向 VMS 识别自己为具有集成音频输出的摄像机，并将所播放的音频重定向到扬声器。

麦克风配对

边缘对边缘麦克风配对可让您将兼容的安讯士麦克风当作摄像机自带设备来使用。配对后，麦克风将立即占用周围区域的声音，并使其作为音频输入设备提供，可用于媒体流和录制内容。

雷达配对

通过边缘到边缘雷达配对，您可以将摄像机连接到兼容的 Axis 雷达，并从集成的雷达功能（如速度检测）中获益。

雷达配对是一种单向设置，您可将一台摄像机与一台雷达配对，并使用摄像机配置和维护两台设备。配对后，您可以直接在摄像机的网页界面中访问雷达的设置并为雷达特定事件创建规则。摄像机也将向 VMS 识别自己为具有集成雷达功能的摄像机。

摄像机有一个分配给雷达流的通道，配对后雷达流将自动分配到该通道。

此外，雷达元数据可在配对后通过摄像机的元数据产生器通道获取。如果摄像机本身只有一个通道，则雷达元数据可通过第二个通道获取。

分析与应用

借助分析与应用，您可以更充分地利用您的 Axis 设备。AXIS Camera Application Platform (ACAP) 是一个开放平台，使第三方能够为 Axis 设备开发分析及其他应用。应用可以预装在设备上，可以免费下载，或收取许可费。

要查找 Axis 分析与应用的用户手册，请转到 help.axis.com。

注意

- 可同时运行多个应用，但某些应用可能无法彼此兼容。在并行运行时，某些应用组合可能需要很高的处理能力或很多内存资源。在部署之前验证应用程序能否协同工作。

AXIS Image Health Analytics

AXIS Image Health Analytics 是一款基于 AI 的应用程序，可用于侦测图像质量下降或篡改企图。该应用程序会分析并学习场景的行为，以侦测图像中的模糊处或曝光不足，或侦测受阻或重定向的画面。您可以设置该应用程序以发送侦测到的各种事件，并通过摄像机的事件系统或第三方软件触发报警动作。

要了解有关应用程序如何运作的更多信息，请参见 *AXIS Image Health Analytics 用户手册*。

元数据可视化

分析元数据可用于场景中的移动对象。所支持的对象类通过对象周围的边界框在视频流中可视化，以及有关对象类型和分类置信度的信息。要了解有关如何配置和使用分析元数据的更多信息，请参见 *AXIS Scene Metadata 集成指南*。

网络安全

有关网络安全的产品特定信息，请参阅 Axis.com 上该产品的数据表。

有关 AXIS OS 网络安全的深度信息，请阅读 *AXIS OS 强化配置指南*。

Axis 安全通知服务

Axis 提供通知服务，其中包含有关漏洞以及适用于安讯士设备的其他安全相关事项的信息。要接收通知，您可以在 axis.com/security-notification-service 订阅。

漏洞管理

为了尽可能降低客户曝光风险，安讯士作为 **常见漏洞和曝光 (CVE) 编号颁发机构 (CNA)**，遵循行业标准来管理和响应我们的设备、软件和服务中发现的漏洞。有关 Axis 漏洞管理策略、如何报告

安全漏洞、已披露漏洞以及相应安全通报的更多信息，请参见 axis.com/vulnerability-management。

安讯士设备的安全操作

带有出厂默认设置的安讯士设备预配置了安全默认保护机制。我们建议您在安装设备时使用更多安全配置。如需了解有关安讯士网络安全方法的更多信息，包括保护设备安全的最佳实践、资源和指南，请转到 axis.com/about-axis/cybersecurity。

规格

产品概述

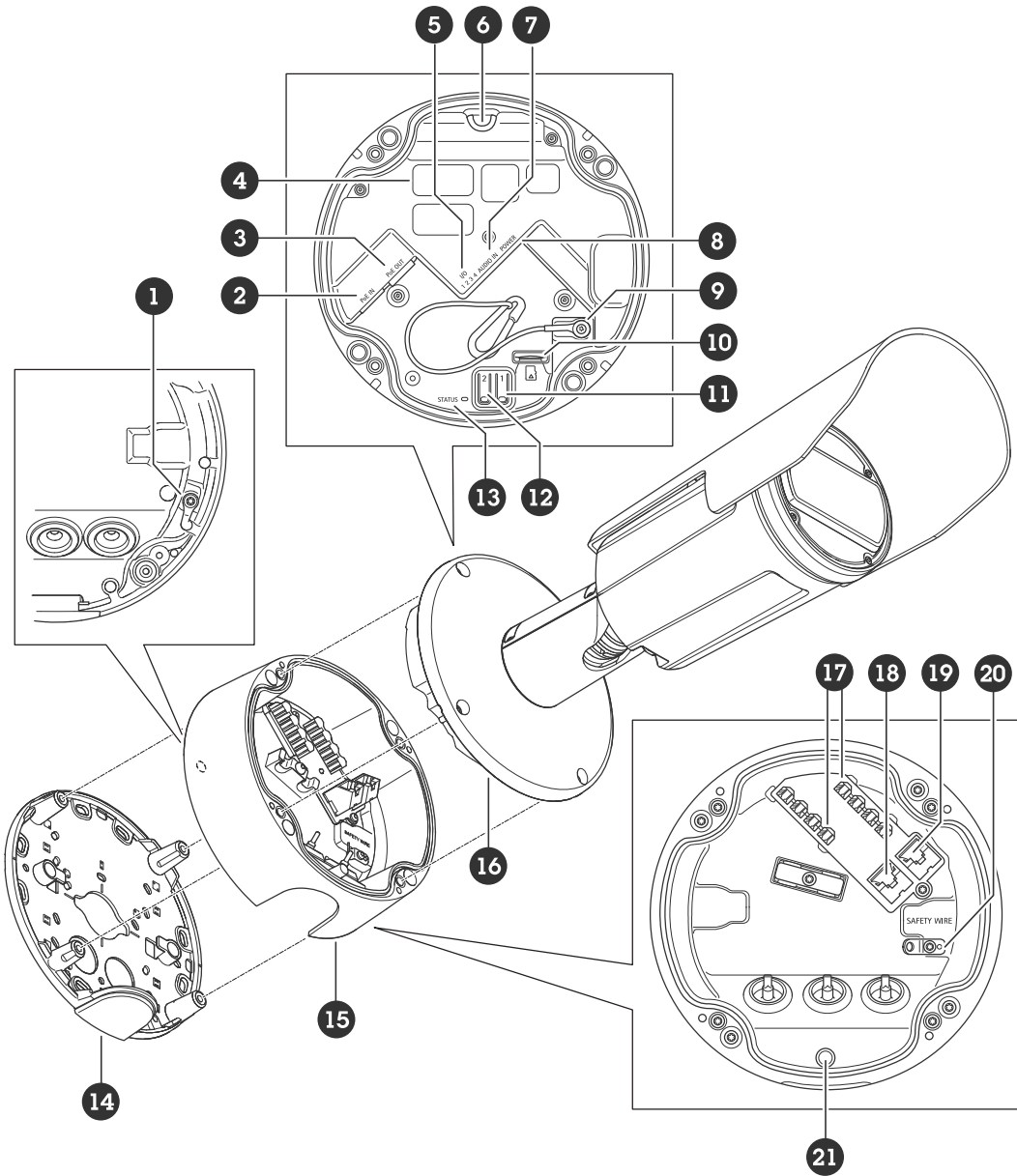

- 1 接地螺丝
- 2 RJ45 网络连接器 (PoE 输入)
- 3 RJ45 网络连接器 (PoE 输出)
- 4 零件号 (P/N) 和序列号 (S/N)
- 5 I/O 连接器
- 6 安装对齐标记
- 7 音频连接器
- 8 电源连接器
- 9 安全线
- 10 microSD 卡插槽
- 11 控制按钮
- 12 功能按钮
- 13 状态 LED 指示灯
- 14 安装支架
- 15 连接盖
- 16 摄像机装置
- 17 2 个 IDC 网络连接器 (IDC 输入、IDC 输出)

- 18 RJ45 网络连接器 (PoE 输入)
- 19 RJ45 网络连接器 (PoE 输出)
- 20 安全线
- 21 安装对齐标记

LED 指示灯

| 状态LED | 指示 |
|-------|----------------------------------|
| 熄灭 | 连接和正常工作。 |
| 绿色 | 启动完成后，将稳定显示绿色 10 秒，以表示正常工作。 |
| 淡黄色 | 在启动期间稳定。在设备软件升级过程中或重置为出厂默认设置时闪烁。 |
| 橙色/红色 | 如果网络连接不可用或丢失，则呈橙色/红色闪烁。 |

使用水平助手时的 LED 状态指示灯状态和蜂鸣器信号

有关调平图像所用功能按钮的信息，请参见 *page 46*。

| 彩色 | 蜂鸣器 | 摄像机位置 |
|-------|--------|-------|
| 固定的绿色 | 持续的蜂鸣声 | 水平 |
| 闪烁的绿色 | 快速的蜂鸣声 | 基本水平 |
| 闪烁的橙色 | 中等的蜂鸣声 | 不水平 |
| 闪烁的红色 | 缓慢的蜂鸣声 | 远不够水平 |

SD 卡插槽

注意

- 损坏 SD 卡的风险。插入或取出 SD 卡时，请勿使用锋利的工具、金属物体或用力过大。使用手指插入和取出该卡。
- 数据丢失和录制内容损坏的风险。移除 SD 卡之前，请从设备的网页接口上卸载 SD 卡。产品运行时，请勿取出 SD 卡。

本设备支持 microSD/microSDHC/microSDXC 卡。

有关 SD 卡的建议，请参见 *axis.com*。

 microSD、microSDHC 和 microSDXC 徽标是 SD-3C LLC 的商标。microSD、microSDHC、microSDXC 是 SD-3C, LLC 在美国和/或其他国家/地区的商标或注册商标。

按钮

控制按钮

控制按钮用于：

- 将产品重置为出厂默认设置。请参见 *重置为出厂默认设置, on page 50*。
- 通过互联网连接到一键云连接 (O3C) 服务。若要连接，请按下并松开按钮，然后等待 LED 状态灯闪烁三次绿灯。

功能按钮

功能按钮：

- **作为调平助手** – 此功能有助于确保图像处于水平位置。按下该按钮约 2 秒，调平助手将启动，再次按下该按钮则停止。

连接器

网络连接器

采用以太网供电 增强版 (PoE+) 的 RJ45 以太网连接器。

音频连接器

- **音频输入** – 3.5 毫米输入，用于单声道麦克风或线路输入单声道信号（左声道用于立体声信号）。

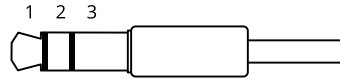

音频输入

| 1 尖部 | 2 中间环 | 3 尾段 |
|----------------------------|----------------------------|------|
| 非平衡麦克风（带/不带电子电源）或线路输入 | 可选择电子电源 | 接地 |
| 平衡麦克风（带/不带幻象电源）或线路输入，“热”信号 | 平衡麦克风（带/不带幻象电源）或线路输入，“冷”信号 | 接地 |

I/O 连接器

使用 I/O 连接器连接外部设备，并结合应用移动侦测、事件触发和报警通知等功能。除 0 VDC 参考点和电源（12 VDC 输出）外，I/O 连接器还提供连接至以下模块的接口：

数字输入 – 用于连接可在开路和闭路之间切换的设备，例如 PIR 传感器、门/窗磁和玻璃破碎侦测器。

监控输入 – 能够侦测对数字输入进行的篡改。

数字输出 – 用于连接继电器和 LED 等外部设备。已连接的设备可由 VAPIX® 应用程序编程接口、通过事件或从设备网页接口进行激活。

4 针接线端子

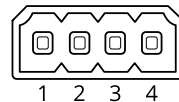

| 功能 | 针脚 | 注意 | 规格 |
|------------|-----|--|------------------------|
| DC 接地 | 1 | | 0 VDC |
| DC 输出 | 2 | ⚠ 可用于为辅助设备供电。 注意：此针只能用作电源输出。 | 12 VDC 最大负载 = 50 mA |
| 可配置（输入或输出） | 3-4 | 数字输入或监控输入 – 连接至针脚 1 以启用，或保留浮动状态（断开连接）以停用。要使用监控输入，则安装线尾电阻器。有关如何连接电阻器的信息，请参见连接图。 | 0 至最大 30 VDC |

| | | |
|--|---|---------------------------------|
| | <p>数字输出 – 启用时内部连接至引脚 1 (DC 接地), 停用保留浮动状态 (断开连接)。如果与电感负载 (如继电器) 一起使用, 则将二极管与负载并联连接, 以防止电压瞬变。</p> | <p>0 至最大 30 VDC, 开漏, 100 mA</p> |
|--|---|---------------------------------|

示例:

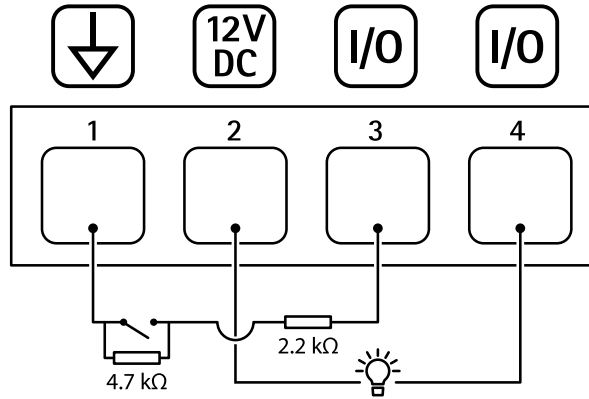

- 1 DC 接地
- 2 DC 输出 12 V, 最大 50 mA
- 3 I/O 配置为监控输入
- 4 I/O 配置为输出

电源连接器

2 针接线端子, 用于 AC/DC 电源输入。使用额定输出功率限制为 ≤ 100 W 或额定输出电流限制为 ≤ 5 A 且符合安全超低电压 (SELV) 要求的限制电源 (LPS)

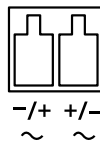

清洁您的设备

您可以使用温水和温和的非研磨性肥皂清洁设备。

注意

- 刺激性化学品会损坏设备。请勿使用窗户清洁剂或丙酮等化学品来清洁设备。
 - 请勿将洗涤剂直接喷洒在设备上。相反，在非研磨性布上喷洒洗涤剂并用它来清洁设备。
 - 避免在阳光直射或高温下清洁，因为这可能会导致污渍。
1. 使用罐装压缩空气，将灰尘及散落的灰尘从设备上移除。
 2. 如有必要，请使用蘸有温水和温和的非研磨性肥皂的柔软超细纤维布清洁设备。
 3. 为避免污渍，请用干净的非研磨性布擦干设备。

故障排查

重置为出厂默认设置

▲ 警告

⚠ 本产品可能会发出有害的光辐射。可能伤害眼睛。请勿注视正在工作的灯。

重要

重置为出厂默认设置时应谨慎。重置为出厂默认设置会将全部设置（包括 IP 地址）重置为出厂默认值。

注意

此摄像机已通过 AXIS License Plate Verifier 预配置。如果恢复至出厂默认设置，您将保留牌照密钥。恢复出厂设置后，您无需重新安装应用程序。

将产品重置为出厂默认设置：

1. 断开产品电源。
2. 按住控制按钮，同时重新连接电源。请参见 *产品概述*, on page 45。
3. 按住控制按钮 15–30 秒，直到状态 LED 指示灯闪烁琥珀色。
4. 释放控制按钮。当状态 LED 指示灯变绿时，此过程完成。产品已重置为出厂默认设置。如果网络上没有可用的 DHCP 服务器，则默认 IP 地址为 192.168.0.90。
5. 使用安装和管理软件工具分配 IP 地址、设置密码和访问设备。
安装和管理软件工具可在 axis.com/support 的支持页上获得。

您还可以通过设备网页将参数重置为出厂默认设置。转到 **维护 > 出厂默认设置**，然后单击 **默认**。

AXIS OS 选项

Axis 可根据主动追踪或长期支持 (LTS) 追踪提供设备软件管理。处于主动追踪意味着可以持续访问新产品特性，而 LTS 追踪则提供一个定期发布主要关注漏洞修复和安保升级的固定平台。

如果您想访问新特性，或使用安讯士端到端系统产品，则建议使用主动追踪中的 AXIS OS。如果您使用第三方集成，则建议使用 LTS 追踪，其未针对主动追踪进行连续验证。使用 LTS，产品可维护网络安全，而无需引入重大功能改变或影响现有集成。如需有关安讯士设备软件策略的更多详细信息，请转到 axis.com/support/device-software。

检查当前 AXIS OS 版本

AXIS OS 决定了我们设备的功能。当您进行问题故障排查时，我们建议您从检查当前 AXIS OS 版本开始。新版本可能包含能修复您的某个特定问题的校正。

要检查当前 AXIS OS 版本：

1. 转到设备的网页界面 > **状态**。
2. 请参见 **设备信息** 下的 AXIS OS 版本。

升级 AXIS OS

重要

- 升级设备软件时，您的预配置和自定义设置将被保存。安讯士公司无法保证设置会被保存，即使新版 AXIS OS 支持这些功能。
- 从 AXIS OS 12.6 开始，您必须安装设备当前版本与目标版本之间的各个 LTS 版本。例如，如果当前安装的设备软件版本为 AXIS OS 11.2，则必须先安装 LTS 版本 AXIS OS 11.11，才能将设备升级至 AXIS OS 12.6。有关更多信息，请参见：[AXIS OS 门户：升级路径](#)。
- 确保设备在整个升级过程中始终连接到电源。

注意

- 使用活动追踪中的新 AXIS OS 升级设备时，产品将获得可用的新功能。在升级前，始终阅读每个新版本提供的升级说明和版本注释。要查找新 AXIS OS 和发布说明，请转到 axis.com/support/device-software。
- 1. 将 AXIS OS 文件下载到您的计算机，该文件可从 axis.com/support/device-software 免费获取。
- 2. 以管理员身份登录设备。
- 3. 转到**维护 > AXIS OS 升级**，然后单击**升级**。

升级完成后，产品将自动重启。

您可以使用 AXIS Device Manager 同时升级多个设备。更多信息请访问 axis.com/products/axis-device-manager。

技术问题和可能的解决方案

升级 AXIS OS 时出现问题

AXIS OS 升级失败

如果升级失败，该设备将重新加载以前的版本。比较常见的原因是上载了错误的 AXIS OS 文件。检查 AXIS OS 文件名是否与设备相对应，然后重试。

AXIS OS 升级后出现的问题

如果您在升级后遇到问题，请从**维护**页面回滚到之前安装的版本。

设置 IP 地址时出现问题

无法设置 IP 地址

- 如果用于设备的 IP 地址和用于访问该设备的计算机 IP 地址位于不同子网上，则无法设置 IP 地址。请联系网络管理员获取 IP 地址。
- 该 IP 地址可能已被其他设备使用。检查：
 1. 从网络上断开安讯士设备。
 2. 在 Command/DOS 窗口中，键入 ping 和设备的 IP 地址。
 3. 如果收到：Reply from <IP address>: bytes=32; time=10...，这意味着网络上其他设备可能已使用该 IP 地址。请从网络管理员处获取新的 IP 地址，然后重新安装该设备。
 4. 如果您收到：Request timed out，这意味着该 IP 地址可用于此安讯士设备。请检查布线并重新安装设备。
- 可能与同一子网中的另一台设备存在 IP 地址冲突。在 DHCP 服务器设置动态地址之前，将使用安讯士设备中的静态 IP 地址。这意味着，如果其他设备也使用同一默认静态 IP 地址，则可能在访问该设备时出现问题。

设备访问问题

通过浏览器访问设备时无法登录

启用 HTTPS 后，需在登录时使用正确的协议（HTTP 或 HTTPS）。您可能需要在浏览器的地址字段中手动键入 http 或 https。

如果您遗失了根帐户密码，则必须将设备重置为出厂默认设置。有关说明，请参见 **重置为出厂默认设置, on page 50**。

通过DHCP修改了IP地址。

从 DHCP 服务器获得的 IP 地址是动态的，可能会更改。如果 IP 地址已更改，请使用 AXIS IP Utility 或 安讯士设备管理器在网络上找到设备。使用设备型号或序列号或根据 DNS 名称（如果已配置该名称）来识别设备。

如有需要，您可以手动分配静态 IP 地址。如需说明，请转到 axis.com/support。

使用 IEEE 802.1X 时出现证书错误

要使身份验证正常工作，则安讯士设备中的日期和时间设置必须与 NTP 服务器同步。转到 **系统 > 日期和时间**。

该浏览器不受支持

有关推荐浏览器的列表，请参阅 *浏览器支持*, on page 6。

无法从外部访问设备

如需从外部访问设备，我们建议您使用以下其中一种适用于 Windows® 的应用程序：

- AXIS Camera Station Edge：免费，适用于有基本监控需求的小型系统。
- AXIS Camera Station Pro：90 天试用版免费，适用于小中型系统。

有关说明和下载文件，请转到 axis.com/vms。

流传输问题

组播 H.264 仅供本地客户端访问

检查您的路由器是否支持组播，或者是否需要配置客户端和设备之间的路由器设置。您可能需要增大 TTL（生存时间）值。

客户端中未显示组播 H.264

请与网络管理员确认安讯士设备使用的组播地址是否对您的网络有效。

请与网络管理员确认是否存在阻止查看的防火墙。

H.264 图像渲染不佳

请确保您的显卡使用新驱动程序。通常可以从制造商的网站下载新驱动程序。

H.264 和 Motion JPEG 中的色彩饱和度不同

修改图形适配器的设置。有关更多信息，请查看适配器的文档。

帧速低于预期

- 请参见 *性能考虑*, on page 53。
- 减少客户端计算机上运行的应用程序数量。
- 限制同时浏览的人数。
- 请与网络管理员确认是否有足够的可用带宽。
- 降低图像分辨率。

无法在实时画面中选择 H.265 编码

网页浏览器不支持 H.265 解码。使用支持 H.265 解码的视频管理系统或应用程序。

MQTT 问题

无法通过 SSL 通过端口 8883 进行连接，MQTT 通过 SSL

防火墙会拦截使用 8883 端口的流量，因为该端口被判定为存在安全风险。

在某些情况下，服务器/中介可能不会提供用于 MQTT 通信的特定端口。仍然可以使用通常用于 HTTP/HTTPS 通信的端口上的 MQTT。

- 如果服务器/代理支持 websocket/Websocket Secure (WS/WSS)，通常在端口 443 上，请改用此协议。与服务器/中介提供商确认是否支持 WS/WSS 以及要使用哪个端口和 basepath。
- 如果服务器/代理支持 ALPN，则可通过开放端口（如 443）协商使用 MQTT。请咨询服务器/代理提供商，了解是否支持 ALPN 以及使用哪个 ALPN 协议和端口。

设备操作问题

前加热器和雨刮器不工作

如果前加热器或雨刮器无法打开，请确认顶部外壳已正确固定在护罩单元底部。

如果您无法在此处找到您要寻找的信息，请尝试在 axis.com/support 上的故障排除部分查找。

未知车辆被标记为接受

如果应用程序允许车牌不在允许列表中的车辆进入，一个可能的原因是比较结果允许一个字符的偏差。

例如，如果 AXI S1234 在允许列表中，应用程序将接受 AXI SI234。

同样，如果 AXIS 1234 在允许列表中，应用程序也将接受 AXI 1234。

转到 [其他设置](#), on page 30 设置允许的字符。

应用程序与控制器或继电器模块之间的连接无效

请确保控制器或继电器模块允许通过 HTTP 传输数据。要了解如何更改此设置，请转到相应设备的用户手册。

雷达配对问题

雷达配对后，雷达流 确保摄像机的图像没有旋转到 180°。转到 Video (视频) > Installation (安装) > Rotate (旋转) 并将方向设置为 0°。

性能考虑

当您设置系统时，考虑不同设置和情况对性能的影响，这非常重要。一些因素影响带宽（比特率），一些因素影响帧速，还有一些因素同时影响两者。

需要考虑的更重要的因素：

- 图像分辨率较高或压缩级别较低都会导致图像含更多数据，从而影响带宽。
- 旋转 GUI 中的图像可能增加产品的 CPU 负载。

- 大量Motion JPEG客户端或单播H.264/H.265/AV1用户访问会影响带宽。
- 使用不同客户端同时查看不同流（分辨率、压缩）会同时影响帧速和带宽。尽量使用相同流来保持高帧速。流配置文件可用于确保流是相同的。
- 同时访问不同编解码器的视频流会影响帧速和带宽。为获得理想性能，请使用编解码器相同的视频流。
- 大量使用事件设置会影响产品的 CPU 负载，从而影响帧速。
- 使用 HTTPS 可能降低帧速，尤其是流传输 Motion JPEG 时。
- 由于基础设施差而导致的网络利用率重负会影响带宽。
- 在性能不佳的客户端计算机上进行查看会降低帧速，影响用户体验。
- 同时运行多个 AXIS Camera Application Platform (ACAP) 应用程序可能会影响帧速和整体性能。

联系支持人员

如果您需要更多帮助，请转到 axis.com/support。

T10213367_zh

2026-02 (M12.2)

© 2024 – 2026 Axis Communications AB