

## **AXIS Q6075-SE PTZ Camera**

**Podręcznik użytkownika**

# AXIS Q6075-SE PTZ Camera

## Spis treści

---

<b>Instalacja</b> .....	3
Tryb podglądu .....	3
<b>Rozpocznij</b> .....	4
Wyszukiwanie urządzenia w sieci .....	4
Otwórz interfejs WWW urządzenia .....	4
Utwórz konto administratora .....	4
Bezpieczne hasła .....	4
Sprawdzanie braku zmian w oprogramowaniu urządzenia .....	5
Omówienie interfejsu WWW .....	5
<b>Konfiguracja urządzenia</b> .....	6
Ustawienia podstawowe .....	6
Regulowanie obrazu .....	6
Dostosowywanie widoku kamery (PTZ) .....	11
Przeglądanie i rejestracja obrazów wideo .....	12
Konfiguracja reguł dotyczących zdarzeń .....	14
Dźwięk .....	17
<b>Interfejs WWW</b> .....	19
Status .....	19
Nagranie wideo .....	20
Narzędzia analityczne .....	30
Obrót/pochylenie/zbliżenie .....	31
Nagrania .....	35
Aplikacje .....	35
System .....	36
Konserwacja .....	53
<b>Więcej informacji</b> .....	54
Instalacje na duże odległości .....	54
Tryby rejestracji .....	54
Maski prywatności .....	54
Nakładki .....	54
Obrót, pochylenie i zbliżenie (PTZ) .....	54
Strumieniowanie i pamięć masowa .....	55
Aplikacje .....	56
Cyberbezpieczeństwo .....	59
<b>Specyfikacje</b> .....	60
Przegląd produktów .....	60
Wskaźniki LED .....	61
Gniazdo karty SD .....	62
Przyciski .....	62
Złącza .....	62
<b>Czyszczenie urządzenia</b> .....	65
<b>Rozwiązywanie problemów –</b> .....	66
Przywróć domyślne ustawienia fabryczne .....	66
Opcje systemu AXIS OS .....	66
Sprawdzanie bieżącej wersji oprogramowania sprzętowego .....	66
Aktualizacja oprogramowania sprzętowego .....	66
Problemy techniczne, wskazówki i rozwiązania .....	67
Kwestie wydajności .....	69
Kontakt z pomocą techniczną .....	69

# AXIS Q6075-SE PTZ Camera

## Instalacja

---

### Instalacja

#### Tryb podglądu

Tryb podglądu bardzo przyda się instalatorom podczas dostrajania widoku kamery w trakcie prac montażowych. W tym trybie można uzyskać dostęp do widoku kamery bez konieczności logowania. Tryb jest dostępny wyłącznie w urządzeniu mającym jeszcze ustawienia fabryczne i tylko przez krótki czas w trakcie włączania urządzenia.



Aby obejrzeć ten film wideo, przejdź do internetowej wersji dokumentu.

[help.axis.com/?&piad=67691&section=preview-mode](http://help.axis.com/?&piad=67691&section=preview-mode)

*W tym filmie pokazano, korzystać z trybu podglądu.*

# AXIS Q6075-SE PTZ Camera

## Rozpocznij

---

### Rozpocznij

#### Wyszukiwanie urządzenia w sieci

Aby znaleźć urządzenia Axis w sieci i przydzielić im adresy IP w systemie Windows®, użyj narzędzia AXIS IP Utility lub AXIS Device Manager. Obie aplikacje są darmowe i można je pobrać ze strony [axis.com/support](http://axis.com/support).

Więcej informacji na temat wykrywania i przydzielania adresów IP znajduje się w dokumencie *Jak przydzielić adres IP i uzyskać dostęp do urządzenia*.

#### Obsługiwane przeglądarki

Urządzenie obsługuje następujące przeglądarki:

	Chrome™	Firefox®	Edge™	Safari®
Windows®	zalecenie	zalecenie	✓	
macOS®	zalecenie	zalecenie	✓	✓
Linux®	zalecenie	zalecenie	✓	
Inne systemy operacyjne	✓	✓	✓	✓*

\* Aby korzystać z interfejsu WWW AXIS OS w systemie iOS 15 lub iPadOS 15, przejdź do sekcji **Settings (Ustawienia) > Safari > Advanced (Zaawansowane) > Experimental Features (Funkcje eksperymentalne)** i wyłącz opcję *NSURLSession Websocket*.

Więcej informacji na temat zalecanych przeglądarek można znaleźć na stronie *AXIS OS Portal*.

#### Otwórz interfejs WWW urządzenia

1. Otwórz przeglądarkę i wpisz adres IP lub nazwę hosta urządzenia Axis.  
Jeśli nie znasz adresu IP, użyj narzędzia AXIS IP Utility lub AXIS Device Manager, aby zlokalizować urządzenie w sieci.
2. Wprowadź nazwę użytkownika i hasło. Jeśli korzystasz z urządzenia po raz pierwszy, musisz utworzyć konto administratora. Zob. .

Opisy wszystkich elementów sterujących i opcji w interfejsie WWW urządzenia: .

#### Utwórz konto administratora

Przy pierwszym logowaniu do urządzenia należy utworzyć konto administratora.

1. Wprowadź nazwę użytkownika.
2. Wprowadź hasło. Zob. .
3. Wprowadź ponownie hasło.
4. Zaakceptuj umowę licencyjną.
5. Kliknij kolejno opcje **Add account (Dodaj konto)**.

#### Ważne

W urządzeniu nie ma konta domyślnego. Jeśli nastąpi utrata hasła do konta administratora, należy zresetować urządzenie. Zob. .

# AXIS Q6075-SE PTZ Camera

## Rozpocznij

---

### Bezpieczne hasła

#### Ważne

Urządzenia Axis wysyłają wstępnie ustawione hasło przez sieć jako zwykły tekst. Aby chronić urządzenie po pierwszym zalogowaniu, skonfiguruj bezpieczne i szyfrowane połączenie HTTPS, a następnie zmień hasło.

Hasło urządzenia stanowi podstawową ochronę danych i usług. Urządzenia Axis nie narzucają zasad haseł, ponieważ mogą być one używane w różnych typach instalacji.

Aby chronić dane, zalecamy:

- Używanie haseł o długości co najmniej ośmiu znaków, najlepiej utworzonego automatycznym generatorem haseł.
- Nieujawnianie haseł.
- Regularną zmianę haseł co najmniej raz na rok.

### Sprawdzanie braku zmian w oprogramowaniu urządzenia

Aby upewnić się, że w urządzeniu zainstalowano oryginalny system AXIS OS lub aby odzyskać kontrolę nad urządzeniem w razie ataku:

1. Przywróć domyślne ustawienia fabryczne. Zob. .  
Po zresetowaniu opcja bezpiecznego uruchamiania gwarantuje bezpieczeństwo urządzenia.
2. Skonfiguruj i zainstaluj urządzenie.

### Omówienie interfejsu WWW

Ten film przybliży najważniejsze elementy i schemat działania interfejsu WWW urządzenia.



Aby obejrzeć ten film wideo, przejdź do internetowej wersji dokumentu.

[help.axis.com/?&piid=67691&section=web-interface-overview](http://help.axis.com/?&piid=67691&section=web-interface-overview)

*Interfejs WWW urządzenia Axis*

# AXIS Q6075-SE PTZ Camera

## Konfiguracja urządzenia

---

### Konfiguracja urządzenia

#### Ustawienia podstawowe

##### Ustawianie trybu rejestracji

1. Przejdź do menu **Video > Installation > Capture mode** (**Wideo > Instalacja > Tryb rejestracji**).
2. Kliknij **Change** (**Zmień**).
3. Wybierz tryb rejestracji i kliknij **Save and restart** (**Zapisz i uruchom ponownie**).

Zob. też .

##### Ustawianie częstotliwości zasilania



1. Przejdź do menu **Video > Installation > Power line frequency** (**Wideo > Instalacja > Częstotliwość zasilania**).
2. Kliknij **Change** (**Zmień**).
3. Wybierz częstotliwość zasilania, a następnie kliknij przycisk **Save and restart** (**Zapisz i uruchom ponownie**).

#### Regulowanie obrazu

W tej części znajdują się instrukcje dotyczące konfigurowania urządzenia. Aby dowiedzieć się więcej na temat działania niektórych funkcji, przejdź do sekcji .

#### Poziomowanie kamery

Aby dostosować obszar obserwacji w zależności od obszaru odniesienia lub obiektu, należy użyć siatki poziomej oraz mechanicznie ustawić kamerę.

1. Przejdź do menu **Video (Wideo) > Image (Obraz) >** i kliknij  .
2. Kliknij  , aby wyświetlać siatkę poziomą.
3. Wyreguluj kamerę tak, aby położenie obszaru odniesienia lub obiektu wyrównało się z siatką poziomą.

#### Ustawianie ostrości

Ten produkt obsługuje mieć cztery tryby ostrości:

- **Automatycznie:** kamera automatycznie dostosowuje ostrość na podstawie całego obrazu.
- **Obszar:** kamera automatycznie dostosowuje ostrość na wybranym obszarze obrazu.
- **Manual (Ręcznie):** ostrość jest ustawiana ręcznie ze stałą odległością.
- **Spot (Punktowe):** Użyj tego ustawienia do ustawienia ostrości na środku obrazu.

##### *Ostrość punktowa*

Wyłączanie autofokusu i ręczne ustawianie ostrości:

1. W oknie podglądu na żywo, jeżeli suwak **Zoom** jest widoczny, kliknij opcję **Zoom** i wybierz **Focus (Ostrość)**.

# AXIS Q6075-SE PTZ Camera

## Konfiguracja urządzenia

---

2. Kliknij  i ustaw ostrość suwakiem.

### Szybsze ustawianie ostrości dzięki obszarom przywracania ostrości

Aby zapisać ustawienia ostrości w określonym zakresie obrotu/pochylenia, dodaj obszar przywracania ostrości. Po każdym przesunięciu kamery do tego obszaru zostanie przywrócona wcześniej ustawiona ostrość. Wystarczy pokrycie połowy obszaru przywracania ostrości w widoku podglądu na żywo.

Funkcja przywracania ostrości jest zalecana w następujących sytuacjach:

- Kiedy w podglądzie na żywo trzeba wykonać wiele czynności ręcznie, na przykład joystickiem.
- Kiedy prepozycje PTZ z ręcznym ustawianiem ostrości są nieprzydatne, na przykład podczas ruchu, przy którym stale zmieniają się ustawienia ostrości.
- W scenariuszach ze słabym oświetleniem, gdzie funkcja automatycznego ustawiania ostrości nie radzi sobie w danych warunkach.

#### Ważne

- Funkcja przywracania ostrości nadpisuje automatyczne ustawianie ostrości kamery w określonym zakresie obrotu/pochylenia.
- Prepozycja nadpisuje ustawienia ostrości zapisane w obszarze przywracania ostrości.
- Maksymalna liczba obszarów przywracania ostrości wynosi 20.

### Tworzenie obszaru przywracania ostrości

1. Za pomocą PTZ ustaw kamerę w obszarze, w którym ma zostać ustawiona ostrość.

Jeżeli na przycisku przywracania ostrości wyświetlany jest znak plusa , w tym położeniu można dodać obszar przywracania ostrości.

2. Dostosuj ostrość.
3. Kliknij przycisk przywracania ostrości.

### Usuwanie obszaru przywracania ostrości

1. Za pomocą PTZ ustaw kamerę w obszarze przywracania ostrości, który chcesz usunąć.

Na przycisku przywracania ostrości zostaje wyświetlony znak minusa, co oznacza, że kamera wykryła obszar przywracania

ostrości: .

2. Kliknij przycisk przywracania ostrości.

### Wybór profilu sceny

Profil sceny to zestaw wstępnie zdefiniowanych ustawień wyglądu obrazu, w tym poziomu koloru, jasności, ostrości, kontrastu i kontrastu lokalnego. Profile scen są wstępnie skonfigurowane w produkcie w celu szybkiego ustawienia konkretnego scenariusza, na przykład **Forensic** (Do celów postępowania wyjaśniającego), który jest zoptymalizowany pod kątem dozoru. Opisy wszystkich dostępnych ustawień znajdują się w temacie .

Podczas początkowej konfiguracji kamery można wybrać profil sceny. Profil sceny można również wybrać lub zmienić później.

1. Przejdź do **Video > Image > Orientation** (**Wideo > Obraz > Wygląd**).
2. Przejdź do ustawienia **Scene profile** (**Profil sceny**) i wybierz profil.

# AXIS Q6075-SE PTZ Camera

## Konfiguracja urządzenia

---

### Wybór trybu ekspozycji

Użyj trybów ekspozycji, jeśli chcesz poprawić jakość obrazu w określonych monitorowanych scenach. Tryby ekspozycji umożliwiają sterowanie aperturą, czasem otwarcia migawki i wzmocnieniem. Przejdź do menu **Video > Image > Exposure (Wideo > Obraz > Ekspozycja)** i wybierz tryb ekspozycji:

- W przypadku większości przypadków użycia należy wybrać opcję **Automatic (Automatyczna)**.

### Korzystanie z oświetlenia IR w warunkach słabego oświetlenia (tryb nocny)

Kamera w ciągu dnia rejestruje kolorowe obrazy, korzystając ze światła dziennego. Niemniej, wraz ze zmniejszaniem się ilości światła widzialnego obrazy kolorowe stają się mniej jasne i wyraźne. Jeżeli w takiej sytuacji zostanie aktywowany tryb nocny, kamera będzie wykorzystywać zarówno światło widzialne, jak i podczerwień, aby uzyskać jasne i szczegółowe obrazy w czerni i bieli. Istnieje możliwość ustawienia automatycznego przełączania na tryb nocny.

1. Przejdź do **Video > Image > Day-night mode (Wideo > Obraz > Tryb dzień/noc)** i upewnij się, że w opcji **IR cut filter (Filtr odcinający promieniowanie podczerwone)** ustawiono wartość **Auto (Automatycznie)**.
2. Aby ustawić, przy jakim poziomie oświetlenia kamera ma się przełączać na tryb nocny, przesun suwak **Threshold (próg)** w kierunku opcji **Bright (Jasno)** lub **Dark (Ciemno)**.

#### Uwaga

W przypadku ustawienia przełączania w tryb nocny wtedy, gdy jest jaśniej, obraz pozostanie ostry, ponieważ będzie zawierał mniej szumu spowodowanego słabym oświetleniem. W przypadku ustawienia przełączania wtedy, gdy jest ciemniej, kolory zostaną zachowane przez dłuższy czas, ale wystąpi szum spowodowany słabym oświetleniem.

### Redukcja szumu w warunkach słabego oświetlenia

Aby zmniejszyć szum w warunkach słabego oświetlenia, można dostosować jedno lub więcej następujących ustawień:

- Regulacja stosunku rozmycia ruchu do szumu. Przejdź do menu **Video > Image > Exposure (Wideo > Obraz > Ekspozycja)** i przesun suwak **Blur-noise trade-off (Stosunek rozmycia do szumu)** na **Low noise (niski poziom szumu)**.
- Automatyczny tryb ekspozycji.

#### Uwaga

Wysoka maksymalna wartość migawki może skutkować rozmyciem obiektów w ruchu.

- Aby zmniejszyć prędkość migawki, ustaw wartość maksymalną na najwyższą.

#### Uwaga

Po zmniejszeniu maksymalnego wzmocnienia obraz może stać się ciemniejszy.

- Ustaw maksymalne wzmocnienie na niższą wartość.
- Jeśli dostępny jest suwak **Aperture (Apertura)**, przesun go w stronę **Open (Otwarta)**.

### Maksymalizacja szczegółów obrazu

#### Ważne

Po maksymalizowaniu szczegółów na obrazie prawdopodobnie wzrośnie przepływność bitowa, a poklatkowość obniży się.

- Przejdź do okna **Video > Stream > General (Wideo > Strumień > Ogólne)** i ustaw jak najmniejszą kompresję.
- Poniżej obrazu z podglądu na żywo kliknij , a następnie w ustawieniu **Video format (Format wideo)** zaznacz wartość **MJPEG**.
- Otwórz menu **Video > Stream > Zipstream (Wideo > Przesyłanie strumieniowe > Zipstream)** i wybierz opcję **Off (Wył.)**.



# AXIS Q6075-SE PTZ Camera

## Konfiguracja urządzenia

---

### Rejestracja w scenach z jasnym podświetleniem

Zakres dynamiki to różnica w poziomie oświetlenia na obrazie. W niektórych przypadkach różnica pomiędzy najciemniejszymi a najjaśniejszymi obszarami może być bardzo duża. W wyniku tego otrzymujemy obraz, na którym nie widać ani jasnych, ani ciemnych obszarów. Szeroki zakres dynamiki (WDR) służy do wyświetlenia jasnych i ciemnych obszarów na obrazie.

1. Przejdź do menu **Video > Image > Wide dynamic range (Wideo > Obraz > Szeroki zakres dynamiki)**.
2. Aby ustawić wartość WDR, wybierz opcję Low (Nisk), Medium (Średni) lub High (Wysoki) z listy **WDR level (Poziom WDR)**.
3. Jeżeli nadal występują problemy, przejdź do menu **Exposure (Ekspozycja)** i ustaw **Exposure zone (Strefę ekspozycji)** tak, by pokrywała się z obszarem zainteresowania.

Więcej informacji o funkcji WDR i sposobie jej wykorzystania znajduje się na stronie [axis.com/web-articles/wdr](http://axis.com/web-articles/wdr).

### Stabilizacja obrazu za pomocą funkcji stabilizacji obrazu

Funkcja stabilizacji jest przeznaczona do użycia w przypadku środowisk, w których produkt jest zamontowany na zewnątrz budynku i narażony na drgania, np. z powodu wiatru lub ruchu pojazdów.

Funkcja ta sprawia, że obraz jest płynniejszy, stabilniejszy i mniej rozmyty. Zmniejsza ona również rozmiar pliku skompresowanego obrazu i obniża przepływność bitową strumienia wideo.

#### Uwaga

Gdy stabilizacja obrazu jest włączona, obraz będzie lekko przycięty, a jego maksymalna rozdzielczość zostanie obniżona.

1. Przejdź do menu **Video > Installation > Image correction (Wideo > Instalacja > Korekta obrazu)**.
2. Włącz **Image stabilization (Stabilizacja obrazu)**.

### Sprawdzanie rozdzielczości pikseli

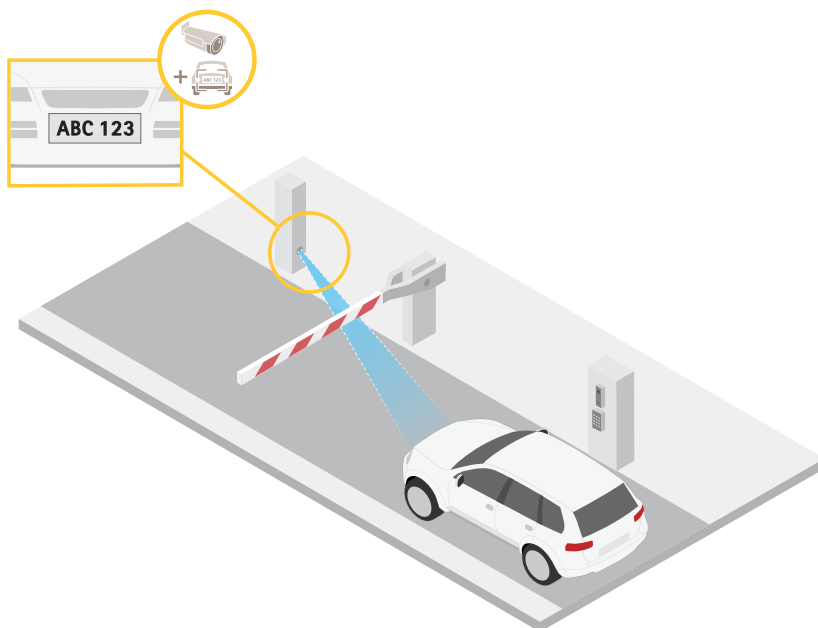

Aby sprawdzić, czy zdefiniowana część obrazu zawiera wystarczającą liczbę pikseli w celu na przykład rozpoznawania twarzy osób, można użyć licznika pikseli.



# AXIS Q6075-SE PTZ Camera

## Konfiguracja urządzenia

---

1. Wybierz kolejno opcje **Video > Image (Wideo > Obraz)**.
2. Kliknij  .
3. Kliknij  , aby wyświetlić Pixel counter (Licznik pikseli).
4. Dostosuj rozmiar i pozycję prostokąta w podglądzie na żywo kamery, na przykład tak, aby w obszarze zainteresowania obejmował miejsce, w którym mogą pojawić się tablice rejestracyjne samochodów.
5. Możesz zobaczyć liczbę pikseli każdej ze stron prostokąta i zdecydować, czy wartości są wystarczające dla Twoich potrzeb.

### Ukrywanie części obrazu za pomocą masek prywatności

Możesz utworzyć jedną lub kilka masek prywatności, aby ukryć fragmenty obrazu.

1. Przejdź do okna **Video > Privacy masks (Wideo > Maski prywatności)**.
2. Kliknij  .
3. Kliknij nową maskę i nadaj jej nazwę.
4. Dostosuj rozmiar i położenie maski prywatności zgodnie z potrzebami.
5. Aby zmienić kolor wszystkich masek prywatności, kliknij **Privacy masks (Maski prywatności)** i wybierz jeden z kolorów.

Zob. też .

### Wyświetlanie nakładek na obrazie

Możesz dodać obraz jako nałożenie do strumienia wideo.

1. Wybierz kolejno opcje **Video > Overlays (Wideo > Nakładki)**.
2. Wybierz **Image (Obraz)** i kliknij  .
3. Kliknij przycisk **Images (Obrazy)**.
4. Przeciągnij i upuść obraz.
5. Kliknij przycisk **Upload (Prześlij)**.
6. Kliknij przycisk **Manage overlay (Zarządzaj nałożeniem)**.
7. Wybierz obraz i położenie. Aby zmienić położenie obrazu nakładki, można go również przeciągnąć w podglądzie na żywo.

### Wyświetlanie nakładki tekstu

Możesz dodać pole tekstowe jako nakładkę strumienia wideo. Jest to przydatne na przykład do wyświetlania daty, godziny lub nazwy firmy w strumieniu wideo.

1. Wybierz kolejno opcje **Video > Overlays (Wideo > Nakładki)**.
2. Wybierz opcję **Text (Tekst)** i kliknij  .
3. Wpisz tekst, który ma być wyświetlany w strumieniu wideo.
4. Wybierz położenie. Aby zmienić położenie pola tekstowego nakładki, można je również przeciągnąć w podglądzie na żywo.

# AXIS Q6075-SE PTZ Camera

## Konfiguracja urządzenia

---

### Wyświetlanie położenie obrotu lub pochylenia jako nakładka tekstowa

Położenie obrotu lub pochylenia można wyświetlić jako nakładkę na obrazie.

1. Otwórz menu **Video (Wideo) > Overlays (Nałożenia)** i kliknij  .
2. W polu tekstowym wpisz #x, aby wyświetlić położenie obrotu.  
Wpisz #y, aby wyświetlić położenie pochylenia.
3. Wybierz wygląd, rozmiar tekstu i wyrównanie.
4. Bieżące pozycje obrotu i pochylenia będą widoczne w podglądzie na żywo i w zarejestrowanym materiale.

### Dodawanie nazw ulic i kierunku kompasu do obrazu

#### Uwaga

Prepozycje i kierunek kompasu będą widoczne w polu kompasu we wszystkich strumieniach wideo i zapisach.

Aby aktywować kompas:

1. Otwórz menu **PTZ > Orientation aid (PTZ > Wspomaganie orientacji)**.
2. Włącz opcję **Orientation aid (Wspomaganie orientacji)**.
3. Ustaw widok kamery na północ według krzyżyka. Kliknij opcję **Set north (Ustaw północ)**.

Aby dodać prepozycję wyświetlaną w polu kompasu:

1. Przejdź do menu **PTZ > Preset positions (PTZ > Prepozycje)**.
2. Użyj krzyżyka, aby umieścić widok w miejscu, w którym chcesz dodać prepozycję.
3. Kliknij  **Add preset position (Dodaj prepozycję)** w celu utworzenia nowej prepozycji.

### Dostosowywanie widoku kamery (PTZ)

#### Ograniczanie ruchu obrotu, pochylenia i zbliżenia

Jeżeli w scenie znajdują się obszary, których kamera ma nie monitorować, możesz ograniczyć ruch PTZ. Przykładowo, może być konieczna ochrona prywatności mieszkańców budynku położonego blisko monitorowanego parkingu.

Aby ograniczyć ruch:

1. Przejdź do menu **PTZ > Limits (PTZ > Limity)**.
2. Ustaw odpowiednio limity.

#### Tworzenie trasy strażnika z prepozycjami

Trasa strażnika wyświetla strumień wideo z różnych prepozycji, po kolei albo w ustalonym lub losowym porządku i przez wybrany czas.

1. Przejdź do **PTZ > Trasy strażnika**.
2. Kliknij  **Guard tour (Trasa strażnika)**.
3. Wybierz opcję **Preset position (Prepozycja)** i kliknij polecenie **Create (Utwórz)**.

# AXIS Q6075-SE PTZ Camera

## Konfiguracja urządzenia

---

4. W menu **General settings (Ustawienia ogólne)**:
  - Wprowadź nazwę trasy strażnika i podaj czas przerwy pomiędzy każdą trasą.
  - Jeżeli trasa strażnika ma przechodzić pomiędzy prepozycjami losowo, włącz opcję **Play guard tour in random order (Odtwarzaj trasę strażnika w losowej kolejności)**.
5. W obszarze **Step settings (Ustawienia kroku)**:
  - ustaw czas trwania dla prepozycji.
  - Ustaw prędkość przejścia, która określa, jak szybko urządzenie przejdzie do kolejnej prepozycji.
6. Przejdź do menu **Preset positions (Prepozycje)**.
  - 6.1 Wybierz prepozycje, które chcesz zastosować do trasy strażnika.
  - 6.2 Przeciągnij je do obszaru **View order (Wyświetl kolejność)** i kliknij przycisk **Done (Gotowe)**.
7. Aby ustawić harmonogram trasy strażnika, przejdź do **System > Zdarzenia**.

### Tworzenie zapisanej trasy strażnika

1. Przejdź do **PTZ > Trasy strażnika**.
2. Kliknij  **Guard tour (Trasa strażnika)**.
3. Wybierz opcję **Recorded (Nagrane)** i kliknij polecenie **Create (Utwórz)**.
4. Wprowadź nazwę trasy strażnika i podaj czas przerwy pomiędzy każdą trasą.
5. Kliknij polecenie **Start recording tour (Zacznij nagrywać trasę)**, aby rozpocząć rejestrację ruchów PTZ.
6. Po uzyskaniu odpowiednich rezultatów kliknij **Stop recording tour (Zakończ nagrywanie trasy)**.
7. Kliknij **Gotowe**.
8. Aby ustawić harmonogram trasy strażnika, przejdź do **System > Zdarzenia**.

### Przeglądanie i rejestracja obrazów wideo

W tej części znajdują się instrukcje dotyczące konfigurowania urządzenia. Aby dowiedzieć się więcej o działaniu strumieniowania i pamięci masowej, przejdź do sekcji .

### Zmniejszanie zapotrzebowania na przepustowość i zasób

#### Ważne

Zmniejszenie przepustowości może skutkować utratą wyrazistości szczegółów na obrazie.

1. Wybierz kolejno opcje **Video > Stream (Wideo > Strumień)**.
2. W podglądzie na żywo kliknij  .
3. W ustawieniu **Video format (Format wideo)** wybierz wartość **H.264**.
4. Przejdź do okna **Video > Stream > General (Wideo > Strumień > Ogólne)** i zwiększ wartość w polu **Compression (Kompresja)**.
5. Przejdź do menu **Video > Stream > Zipstream (Wideo > Przesyłanie strumieniowe > Zipstream)** i wykonaj jedną lub więcej z czynności opisanych niżej:

# AXIS Q6075-SE PTZ Camera

## Konfiguracja urządzenia

---

### Uwaga

Ustawienia Zipstream będą używane zarówno w kompresji H.264, jak i H.265.

- Wybierz opcję Zipstream Strength (Siła technologii Zipstream), której chcesz użyć.
- Włącz polecenie Optimize for storage (Optymalizuj pod kątem zasobu). Tej opcji można użyć tylko wtedy, gdy oprogramowanie do zarządzania materiałem wideo obsługuje ramki B.
- Włącz opcję Dynamic FPS (Dynamiczna liczba klatek na sekundę).
- Włącz opcję Dynamic GOP (Dynamiczna liczba klatek na sekundę) i dla długości GOP ustaw wysoką wartość parametru Upper limit (Górny limit).

### Uwaga

Większość przeglądarek internetowych nie obsługuje kodowania H.265, dlatego urządzenie nie obsługuje go w swoim interfejsie WWW. Zamiast tego można użyć systemu zarządzania materiałem wizyjnym lub aplikacji obsługującej dekodowanie H.265.

## Konfiguracja zasobów sieciowej pamięci masowej



Aby przechowywać zapisy w sieci, należy skonfigurować zasoby sieciowej pamięci masowej.

1. Przejdź do System > Storage (Pamięć masowa).
2. Kliknij  Add network storage (Dodaj sieciową pamięć masową) w obszarze Network storage (Sieciowa pamięć masowa).
3. Wpisz adres IP serwera hosta.
4. W ustawieniu Network share (Udział sieciowy) podaj nazwę współdzielonego udziału na serwerze hosta.
5. Wprowadź nazwę użytkownika i hasło.
6. Wybierz wersję protokołu SMB lub pozostaw wartość Auto (Automatycznie).
7. Jeżeli występują tymczasowe problemy z połączeniem lub udział nie został jeszcze skonfigurowany, zaznacz opcję Add share without testing (Dodaj udział bez testowania).
8. Kliknij Dodaj.

## Rejestracja i odtwarzanie obrazu

### Nagrywanie obrazu wideo bezpośrednio z kamery

1. Wybierz kolejno opcje Video > Image (Wideo > Obraz).
2. Aby rozpocząć nagrywanie, kliknij  .

Jeżeli jeszcze nie przygotowano żadnej pamięci masowej, kliknij  oraz  . Aby uzyskać instrukcje dotyczące konfigurowania sieciowej pamięci masowej, zob. .

3. Aby zatrzymać nagrywanie, ponownie kliknij  .

### Obejrzyj wideo

1. Przejdź do menu Recordings (Nagrania).

# AXIS Q6075-SE PTZ Camera

## Konfiguracja urządzenia

---

2. Kliknij  obok wybranego nagrania na liście.

### Konfiguracja reguł dotyczących zdarzeń

Można utworzyć reguły sprawiające, że urządzenie będzie wykonywać konkretne akcje po wystąpieniu określonych zdarzeń. Reguła składa się z warunków i akcji. Warunki mogą służyć do wyzwalania akcji. Urządzenie może na przykład rozpocząć zapis lub wysłać wiadomość e-mail po wykryciu ruchu albo wyświetlić nałożony tekst podczas rejestracji.

Aby uzyskać więcej informacji, zapoznaj się z przewodnikiem *Get started with rules for events* (Reguły dotyczące zdarzeń).

### Wyzwalanie akcji

1. Przejdź do menu **System > Events (System > Zdarzenia)** i dodaj regułę. Reguła określa, kiedy urządzenie wykona określone działania. Reguły można ustawić jako zaplanowane, cykliczne lub wyzwalane ręcznie.
2. Wprowadź **Name (Nazwę)**.
3. Wybierz **Condition (Warunek)**, który ma zostać spełniony w celu wyzwolenia akcji. Jeżeli w regule akcji zostanie określony więcej niż jeden warunek, wszystkie muszą zostać spełnione, aby wyzwolić akcję.
4. Wybierz **Action (Akcję)**, którą urządzenie ma wykonać po spełnieniu warunków.

#### Uwaga

Po dokonaniu zmian w aktywnej regule należy ją uruchomić ponownie, aby uwzględnić zmiany.

### Rejestrowanie obrazu wideo w momencie wykrycia obiektu

W tym przykładzie wyjaśniono, jak skonfigurować kamerę, aby rozpocząć zapis na karcie SD, kiedy kamera wykryje dany obiekt. Zapis obejmuje pięć sekund przed detekcją i minutę po zakończeniu detekcji.

Zanim zaczniesz:

- Upewnij się, że karta SD została zainstalowana.
1. Uruchom aplikację, jeśli jeszcze nie jest uruchomiona.
  2. Upewnij się, że aplikacja została skonfigurowana odpowiednio do potrzeb.

Create a rule (Utwórz regułę):

1. Przejdź do menu **System > Events (System > Zdarzenia)** i dodaj regułę.
2. Wprowadź nazwę reguły.
3. Z listy akcji w obszarze **Recordings (Zapisy)** wybierz opcję **Record video while the rule is active (Rejestruj wideo, gdy reguła jest aktywna)**.
4. Z listy opcji pamięci masowej wybierz opcję **SD\_DISK**.
5. Wybierz kamerę i profil strumienia.
6. Ustaw czas buforowania przed zdarzeniem na 5 sekund.
7. Ustaw czas buforowania po zdarzeniu na 1 minutę.
8. Kliknij przycisk **Zapisz**.

### Wyświetlanie nałożenia tekstu w strumieniu wideo, gdy urządzenie wykryje obiekt

W poniższym przykładzie wyjaśniono sposób wyświetlania tekstu „Motion detected” (Wykryto ruch), gdy urządzenie wykryje obiekt.



# AXIS Q6075-SE PTZ Camera

## Konfiguracja urządzenia

---

1. Uruchom aplikację, jeśli jeszcze nie jest uruchomiona.
2. Upewnij się, że aplikacja została skonfigurowana odpowiednio do potrzeb.

Dodaj nałożenie tekstu:

1. Wybierz kolejno opcje **Video > Overlays (Wideo > Nakładki)**.
2. W obszarze **Overlays (Nałożenia)** zaznacz opcję **Text (Tekst)** i kliknij .
3. W polu tekstowym wprowadź #D.
4. Wybierz rozmiar i wygląd tekstu.
5. Aby umieścić nałożenie tekstowe, kliknij  i wybierz opcję.

Create a rule (Utwórz regułę):

1. Przejdź do menu **System > Events (System > Zdarzenia)** i dodaj regułę.
2. Wprowadź nazwę reguły.
3. Na liście akcji w obszarze **Overlay text (Nałożony tekst)** wybierz opcję **Use overlay text (Użyj nałożonego tekstu)**.
4. Wybierz kanał wideo.
5. W polu **Text (Tekst)** wpisz „Motion detected” (Wykryto ruch).
6. Ustaw czas trwania.
7. Kliknij przycisk **Zapisz**.

### Uwaga

Aktualizacja nałożonego tekstu będzie automatycznie wprowadzana na wszystkich strumieniach wideo.

## Kierowanie kamery do prepozycji po wykryciu ruchu

W tym przykładzie wyjaśniono sposób konfiguracji kamery w celu przejścia do prepozycji w momencie wykrycia ruchu na obrazie.

1. Uruchom aplikację, jeśli jeszcze nie jest uruchomiona.
2. Upewnij się, że aplikacja została skonfigurowana odpowiednio do potrzeb.

Dodaj prepozycję:

Przejdź do menu **PTZ** i wybierz miejsce, w które ma być skierowana kamera, tworząc prepozycję.

Create a rule (Utwórz regułę):

1. Przejdź do menu **System > Events (System > Zdarzenia)** i dodaj regułę.
2. Wprowadź nazwę reguły.
3. Na liście akcji wybierz opcję **Go to preset position (Przejdź do prepozycji)**.
4. Wybierz położenie, do którego ma zostać skierowana kamera.
5. Kliknij przycisk **Zapisz**.

# AXIS Q6075-SE PTZ Camera

## Konfiguracja urządzenia

---

### Rejestrowanie obrazu wideo w momencie wykrycia uderzenia przez kamerę

Funkcja wykrywania wstrząsów umożliwia wykrywanie sabotażu spowodowanego przez drgania lub wstrząsy. Drgania spowodowane przez czynniki środowiskowe lub obiekt mogą wyzwalać akcje w zależności od zakresu czułości wstrząsów, które można ustawić od 0 do 100. W tym scenariuszu zakładamy rzucanie kamieniami w kamerę po godzinach pracy; zamierzasz też pobrać klip wideo zdarzenia.

**Włącz wykrywanie wstrząsów:**

1. Przejdź do menu **System > Detectors > Shock detection (System > Detektory > Detekcja wstrząsów)**.
2. Włącz detekcję wstrząsów i ustaw czułość na wstrząsy.

**Create a rule (Utwórz regułę):**

3. Przejdź do menu **System > Events > Rules (System > Zdarzenia > Reguły)** i dodaj regułę.
4. Wprowadź nazwę reguły.
5. Z listy warunków w obszarze **Device status (Stan urządzenia)** wybierz opcję **Shock detected (Wykryto wstrząs)**.
6. Kliknij **+**, aby dodać drugi warunek.
7. Z listy warunków w obszarze **Scheduled and recurring (Zaplanowane i cykliczne)** wybierz opcję **Schedule (Harmonogram)**.
8. Z listy harmonogramów wybierz **After hours (Po godzinach pracy)**.
9. Z listy akcji w obszarze **Recordings (Zapisy)** wybierz opcję **Record video while the rule is active (Rejestruj wideo, gdy reguła jest aktywna)**.
10. Wybierz lokalizację zapisu.
11. Wybierz opcję **Camera (Kamera)**.
12. Ustaw czas buforowania przed zdarzeniem na 5 sekund.
13. Ustaw czas buforowania po zdarzeniu na 50 sekund.
14. Kliknij przycisk **Zapisz**.

### Automatyczne powiększanie określonego obszaru za pomocą funkcji strażnika

W tym przykładzie wyjaśniono, w jaki sposób użyć funkcji strażnika, aby ustawić automatyczny zoom w celu przybliżenia tablicy rejestracyjnej samochodu przejeżdżającego przez bramę. Po przejechaniu samochodu kamera powraca do pozycji domowej.

**Utwórz prepozycje:**

1. Przejdź do menu **PTZ > Preset positions (PTZ > Prepozycje)**.
2. Utwórz pozycję domową, która obejmuje wjazd.
3. Utwórz prepozycję z zoomem, tak aby obejmowała ona obszar obrazu, gdzie ma pojawić się tablica rejestracyjna.

**Create a rule (Utwórz regułę):**

1. Przejdź do menu **System > Events (System > Zdarzenia)** i dodaj regułę.
2. Nadaj regule nazwę „Strażnik”.
3. Z listy akcji w obszarze **Preset positions (Prepozycje)** wybierz opcję **Go to preset position (Przejdź do prepozycji)**.
4. Wybierz **Video channel (Kanał wideo)**.
5. Wybierz **Preset position (Prepozycję)**.
6. Aby kamera odczekała przed powrotem do pozycji domowej, ustaw wartość dla opcji **Home timeout (Limit czasu pozycji domowej)**.



# AXIS Q6075-SE PTZ Camera

## Konfiguracja urządzenia

---

7. Kliknij przycisk **Zapisz**.

### Automatyczne przesyłanie wiadomości e-mail w przypadku zamalowania obiektywu farbą w sprayu

Activate the tampering detection (Aktywacja wykrywania sabotażu):

1. Przejdź do menu **System > Detectors > Camera tampering (System > Detektory > Sabotaż kamery)**.
2. Ustaw wartość dla funkcji **Trigger delay (Opóźnienie wyzwalacza)**. Wartość ta wskazuje czas, jaki musi upłynąć przed wysłaniem wiadomości e-mail.
3. Włącz opcję **Trigger on dark images (Wyzwalaj przy ciemnych obrazach)**, aby wykrywać, czy obiektyw stracił znaczącą ostrość lub został zamalowany albo zakryty.

Dodaj odbiorcę wiadomości e-mail:

4. Przejdź do menu **System > Events > Recipients (System > Zdarzenia > Odbiorcy)** i dodaj odbiorcę.
5. Wprowadź nazwę odbiorcy.
6. Wybierz adres E-mail.
7. Wprowadź adres e-mail odbiorcy.
8. Kamera nie ma dedykowanego serwera poczty e-mail, więc należy się zalogować na inny serwer, aby wysłać wiadomości e-mail. Podaj pozostałe informacje wymagane przez dostawcę poczty e-mail.
9. Kliknij przycisk **Test**, aby wysłać testową wiadomość e-mail.
10. Kliknij przycisk **Zapisz**.

Create a rule (Utwórz regułę):

11. Przejdź do menu **System > Events > Rules (System > Zdarzenia > Reguły)** i dodaj regułę.
12. Wprowadź nazwę reguły.
13. Z listy warunków w obszarze **Video (Wideo)** wybierz **Tampering (Sabotaż)**.
14. Z listy akcji w menu **Notifications (Powiadomienia)** wybierz pozycję **Send notification to email (Wyślij powiadomienie emailem)**, a następnie wybierz odbiorcę z listy.
15. Wpisz temat i treść wiadomości e-mail.
16. Kliknij przycisk **Zapisz**.

## Dźwięk

### Dodawanie dźwięku do zapisu

Włącz dźwięk:

1. Przejdź do menu **Video > Stream > Audio (Wideo > Strumień > Dźwięk)** i włącz obsługę audio.
2. Jeżeli urządzenie ma więcej niż jedno źródło sygnału wejściowego, wybierz właściwe w polu **Source (Źródło)**.
3. Wybierz kolejno opcje **Audio > Device settings (Dźwięk > Ustawienia urządzenia)** i włącz odpowiednie źródło sygnału wejściowego.
4. Jeżeli wprowadzisz jakiegokolwiek zmiany w źródle sygnału wejściowego, kliknij przycisk **Apply changes (Zastosuj zmiany)**.

Edytuj profil strumienia używany do rejestracji:

# AXIS Q6075-SE PTZ Camera

## Konfiguracja urządzenia

---

5. Przejdź do okna **System > Stream profiles (System > Profile strumienia)** i wybierz profil strumienia.
6. Kliknij opcję **Include audio (Dołącz audio)** i włącz ją.
7. Kliknij przycisk **Zapisz**.

### Dodawanie funkcji dźwięku do produktu przy użyciu technologii portcast

Dzięki technologii portcast można dodać obsługę dźwięku do produktu. Technologia ta umożliwia przesyłanie dźwięku i sygnałów sterujących przez kabel sieciowy poprowadzony między kamerą a interfejsem.

Aby dodać funkcję dźwięku do urządzenia do sieciowego dozoru wizyjnego Axis, podłącz urządzenie audio Axis obsługujące technologię portcast w komplecie z interfejsem we/wy między urządzeniem a zasilającym switchem PoE.

1. Połącz sieciowe urządzenie dozoru wizyjnego Axis (1) i urządzenie Axis obsługujące technologię portcast (2) za pomocą kabla PoE.
2. Połącz urządzenie Axis obsługujące technologię portcast (2) ze switchem PoE (3) za pomocą kabla PoE.



- 1 *Urządzenie sieciowego dozoru wizyjnego Axis*
- 2 *Urządzenie Axis obsługujące technologię portcast*
- 3 *Switch*

Po podłączeniu urządzeń w ustawieniach urządzenia sieciowego dozoru wizyjnego Axis będzie widoczna karta dźwięku. Przejdź do karty **Audio** i włącz opcję **Allow audio (Zezwalaj na dźwięk)**.

Więcej informacji można znaleźć w instrukcji obsługi urządzenia Axis obsługującego technologię portcast.

### Łączenie się z głośnikiem sieciowym

Parowanie głośników sieciowych umożliwia korzystanie z kompatybilnego głośnika Axis tak, jakby był podłączony bezpośrednio do kamery. Po sparowaniu głośnik działa jako urządzenie audio, które umożliwia odtwarzanie klipów audio i przesyłanie dźwięku za pośrednictwem kamery.

#### Ważne

Aby ta funkcja mogła współpracować z oprogramowaniem do zarządzania materiałem wizyjnym (VMS), trzeba najpierw sparować kamerę z głośnikiem sieciowym, a następnie dodać kamerę do systemu VMS.

#### Sparuj kamerę z głośnikiem sieciowym

1. Przejdź do menu **System > Edge-to-edge > Pairing (System > Edge-to-edge > Parowanie)**.
2. Wpisz adres IP głośnika sieciowego, nazwę użytkownika i hasło.
3. Wybierz opcję **Speaker pairing (Parowanie głośnika)**.
4. Kliknij przycisk **Połącz**. Zostanie wyświetlony komunikat potwierdzający.

# AXIS Q6075-SE PTZ Camera

## Interfejs WWW

### Interfejs WWW

Aby przejść do interfejsu WWW urządzenia, wpisz adres IP urządzenia w przeglądarce internetowej.

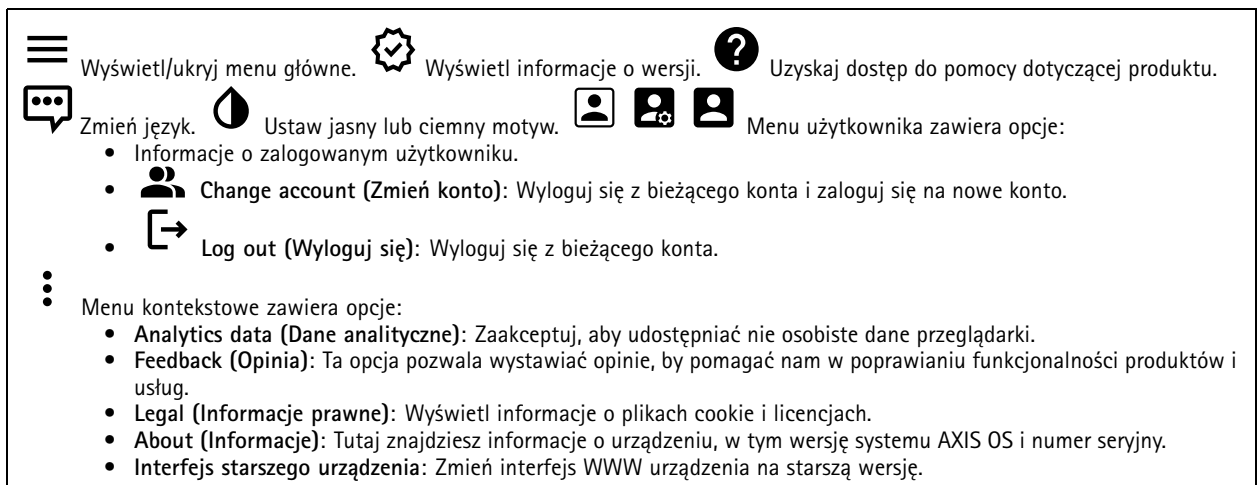

#### Uwaga

Obsługa funkcji i ustawień opisanych w tym rozdziale różni się w zależności od urządzenia. Ikona  wskazuje, że funkcja lub ustawienie są dostępne tylko w niektórych urządzeniach.



Wyświetl/ukryj menu główne. Wyświetl informacje o wersji. Uzyskaj dostęp do pomocy dotyczącej produktu.

Zmień język. Ustaw jasny lub ciemny motyw. Menu użytkownika zawiera opcje:

- Informacje o zalogowanym użytkowniku.
-  **Change account (Zmień konto):** Wyloguj się z bieżącego konta i zaloguj się na nowe konto.
-  **Log out (Wyloguj się):** Wyloguj się z bieżącego konta.

Menu kontekstowe zawiera opcje:

- **Analytics data (Dane analityczne):** Zaakceptuj, aby udostępniać nie osobiste dane przeglądarki.
- **Feedback (Opinia):** Ta opcja pozwala wystawiać opinie, by pomagać nam w poprawianiu funkcjonalności produktów i usług.
- **Legal (Informacje prawne):** Wyświetl informacje o plikach cookie i licencjach.
- **About (Informacje):** Tutaj znajdziesz informacje o urządzeniu, w tym wersję systemu AXIS OS i numer seryjny.
- **Interfejs starszego urządzenia:** Zmień interfejs WWW urządzenia na starszą wersję.

### Status

#### Informacje o urządzeniu

Tutaj znajdziesz informacje o urządzeniu, w tym wersję systemu AXIS OS i numer seryjny.

**Upgrade AXIS OS (Uaktualnij system AXIS OS):** uaktualnij oprogramowanie na urządzeniu. Ta opcja pozwala przejść do strony Maintenance (Konservacja), gdzie można wykonać aktualizację.

#### Stan synchronizacji czasu

Pokazuje informacje o synchronizacji z usługą NTP, w tym czy urządzenie jest zsynchronizowane z serwerem NTP oraz czas pozostały czas do następnej synchronizacji.

**NTP settings (Ustawienia NTP):** umożliwia wyświetlenie i zaktualizowanie ustawień NTP. Ta opcja pozwala przejść do strony Date and time (Data i godzina), gdzie można zmienić ustawienia usługi NTP.

#### Bezpieczeństwo

Pokazuje, jakiego rodzaju dostęp do urządzenia jest aktywny, które protokoły szyfrowania są używane oraz, czy dozwolone jest korzystanie z niepodpisanych aplikacji. Zalecane ustawienia bazują na przewodniku po zabezpieczeniach systemu operacyjnego AXIS.

**Hardening guide (Przewodnik po zabezpieczeniach):** Kliknięcie spowoduje przejście do przewodnika po zabezpieczeniach systemu operacyjnego AXIS OS, gdzie można się dowiedzieć więcej o stosowaniu najlepszych praktyk cyberbezpieczeństwa.

#### Obrót/pochylenie/zbliżenie

Pokazuje status PTZ i czas wykonania ostatniego testu.

# AXIS Q6075-SE PTZ Camera

## Interfejs WWW

**Test (Testuj):** Powoduje rozpoczęcie testowania mechaniki PTZ. Podczas testu nie będą dostępne strumienie wideo. Po zakończeniu testu urządzenie wróci do pozycji domowej.

### Podłączone klienty

Pokazuje liczbę połączeń i połączonych klientów.

**View details (Wyświetl szczegóły):** Wyświetla i aktualizuje listę połączonych klientów. Na liście widać adres IP, protokół, port, stan i PID/proces każdego połączenia.

### Trwające zapisy

Ta opcja wyświetla trwające nagrania i zasób pamięci, w którym mają być zapisane.

**Nagrania:** pozwala wyświetlić trwające i przefiltrowane nagrania oraz ich źródła. Aby uzyskać dodatkowe informacje, zob. .



Pokazuje lokalizację zapisu nagrania w zasobie.

## Nagranie wideo



Kliknij, aby odtworzyć strumień wideo na żywo.



Kliknij, aby zatrzymać odtwarzanie strumienia wideo na żywo.



Kliknij, aby zapisać zrzut ekranu ze strumienia wideo na żywo. Plik jest zapisywany w folderze „Pobrane” na komputerze. Nazwa pliku obrazu to [snapshot\_RRRR\_MM\_DD\_GG\_MM\_SS.jpg]. Rozmiar pliku zależy od kompresji zastosowanej w przeglądarce

internetowej, do której przesyłane jest ujęcie, więc może się różnić od wartości ustawienia kompresji na urządzeniu.



Kliknij, aby wyświetlić porty wyjścia we/wy. Użyj przełącznika, aby otworzyć lub zamknąć obwód portu, na przykład w

celu przetestowania urządzeń zewnętrznych.



Kliknij, aby ręcznie włączyć lub wyłączyć oświetlenie w podczerwieni.



Kliknij, aby ręcznie włączyć lub wyłączyć oświetlenie białym światłem.



Kliknij, aby uzyskać dostęp do

ekranowych elementów sterowania:

- **Predefined controls (Wstępnie zdefiniowane elementy sterowania):** Włącz, aby używać dostępnych ekranowych elementów sterowania.



- **Custom controls (Niestandardowe elementy sterowania):** Kliknij **Add custom control (Dodaj niestandardowy element sterujący)**, aby dodać ekranowy element sterujący.



Służy do uruchomienia myjki. Po rozpoczęciu sekwencji mycia kamera przemieszcza się do skonfigurowanej pozycji, gdzie jest spryskiwana. Po całej zakończeniu sekwencji mycia kamera powraca do poprzedniej pozycji. Ikona jest widoczna tylko po

podłączeniu i skonfigurowaniu myjki.



Służy do uruchomienia wycieraczki.



Kliknij i wybierz prepozycję,

aby do niej przejść w widoku na żywo. Można też kliknąć przycisk **Setup (Ustawienia)** i przejść do strony prepozycji.



Dodawanie lub usuwanie obszaru przywracania ostrości. Po dodaniu obszaru przywracania ostrości kamera zapisuje ustawienia ostrości w danym zakresie obrotu/pochylenia. Po ustawieniu obszaru przywracania ostrości kamera będzie odtwarzać uprzednio zapisaną ostrość wtedy, gdy znajdzie się w tym obszarze w podglądzie na żywo. Wystarczy pokrycie połowy obszaru, aby

kamera przywróciła ostrość.



Kliknij, aby wybrać trasę strażnika, a następnie kliknij **Start (Rozpocznij)**, aby odtworzyć

trasę strażnika. Alternatywnie kliknij przycisk **Setup (Ustawienia)** i przejdź do strony tras strażników.



Kliknij, aby



ręcznie włączyć grzejnik na określony czas.









Kliknij, aby rozpocząć ciągłą rejestrację strumienia wideo na żywo. Kliknij przycisk ponownie, aby zatrzymać rejestrację. Jeżeli rejestrowanie jest w toku, po ponownym uruchomieniu kamery zostanie

# AXIS Q6075-SE PTZ Camera



## Interfejs WWW

wznowione automatycznie.  Kliknij, aby wyświetlić pamięć masową skonfigurowaną dla urządzenia. Aby skonfigurować pamięć masową, należy zalogować się jako administrator.  Kliknij, aby wyświetlić więcej ustawień:

- **Format wideo:** Wybierz format kodowania, który ma być zastosowany w podglądzie na żywo.
-  **Autoplay (Odtwarzanie automatyczne):** Włącz, aby automatycznie odtwarzać wyciszony strumień wideo przy każdym otwarciu urządzenia w nowej sesji.
- **Client stream information (Dane strumienia klienta):** Włącz, aby wyświetlać dynamiczne informacje o strumieniu wideo na żywo odtwarzanym w przeglądarce. Informacje o przepływności różnią się od informacji podanych w nakładce tekstowej, ponieważ pochodzą one z różnych źródeł. Przepływność w informacjach o strumieniu na urządzeniu klienckim dotyczy ostatniej sekundy i pochodzi ze sterownika kodowania w urządzeniu. Przepływność w nakładce tekstowej to średnia z ostatnich 5 sekund i pochodzi z przeglądarki. Obie wartości obejmują tylko nieprzetworzony strumień wideo, a nie dodatkową przepustowość generowaną w trakcie przesyłania przez sieć przy użyciu protokołu UDP/TCP/HTTP.
- **Adaptive stream (Strumień adaptacyjny):** Włącz, aby dostosować rozdzielczość obrazu do rzeczywistej rozdzielczości wyświetlania w kliencie, co poprawi jakość odbioru i zapobiegnie przeciążeniu sprzętu klienta. Strumień adaptacyjny jest stosowany tylko podczas oglądania strumienia wideo na żywo w interfejsie WWW za pomocą przeglądarki internetowej. Po włączeniu funkcji strumienia adaptacyjnego maksymalna poklatkowość wynosi 30 kl./s. Wykonanie zrzutu ekranu przy włączonej funkcji strumienia adaptacyjnego spowoduje, że zrzut użyje rozdzielczości obrazu wybranej w strumieniu adaptacyjnym.
- **Level grid (Siatka poziomu):** Kliknij , aby wyświetlać siatkę poziomą. Siatka pomaga stwierdzić, czy obraz jest wyrównany w poziomie. Kliknij , aby ukryć siatkę.
- **Licznik pikseli:** Kliknij , aby wyświetlić licznik pikseli. Przeciągnij ten obszar i zmień jego rozmiar, aby objąć nim obszar zainteresowania. W polach **Width (Szerokość)** i **Height (Wysokość)** można również zdefiniować liczbę pikseli określającą rozmiar obszaru.
- **Refresh (Odśwież):** Kliknij , aby odświeżyć nieruchomy obraz w podglądzie na żywo.
- **PTZ controls (Sterowanie PTZ)**  : Włączenie opcji spowoduje wyświetlenie elementów sterowania parametrami PTZ w widoku na żywo.

**1:1** Kliknij, aby wyświetlać podgląd na żywo w pełnej rozdzielczości. Jeśli pełna rozdzielczość jest większa niż rozmiar ekranu, do nawigowania po obrazie użyj mniejszej rozdzielczości.  Kliknij, aby wyświetlać strumień wideo na żywo na pełnym ekranie. Naciśnij klawisz ESC, aby opuścić tryb pełnoekranowy.

## Instalacja

**Capture mode (Tryb przechwytywania)**  : Tryb rejestracji to predefiniowana konfiguracja, która określa sposób zapisywania obrazów przez kamerę. Zmiana trybu rejestracji może wpłynąć na inne ustawienia, takie jak obszary obserwacji i maski prywatności.  
**Mounting position (Pozycja montażowa)**  : Orientacja obrazu może się zmieniać w zależności od sposobu zamontowania kamery.  
**Power line frequency (Częstotliwość zasilania):** Wybierz częstotliwość używaną w miejscu użytkowania instalacji, aby zminimalizować migotanie obrazu. W regionach amerykańskich zwykle stosowana jest częstotliwość 60 Hz. Reszta świata korzysta głównie z częstotliwości 50 Hz. Jeśli nie masz pewności co do częstotliwości zasilania w swoim regionie, sprawdź to w lokalnych instytucjach.

**Rotate (Obróć):** Wybierz preferowaną orientację obrazu.

## Korekcja obrazu

# AXIS Q6075-SE PTZ Camera

## Interfejs WWW

### Ważne

Zalecamy, aby nie używać wielu funkcji korekcji obrazu jednocześnie, ponieważ może to powodować problemy z wydajnością.

**Barrel distortion correction (BDC) (Korekcja dystorsji beczkowej)** ⓘ : Włącz tę opcję, aby uzyskać bardziej wyprostowany obraz, jeżeli ulega temu zniekształceniu. Dystorsja beczkowata to zniekształcenie obrazu polegające na jego zakrzywieniu

i wygięciu na zewnątrz. Jest ona bardziej widoczna w przypadku obrazów z małym zoomem. **Crop (Przytnij)** ⓘ : Użyj suwaka, aby dostosować poziom korekcji. Niższy poziom oznacza zachowanie szerokości obrazu kosztem wysokości i rozdzielczości. Wyższy poziom oznacza zachowanie wysokości i rozdzielczości obrazu kosztem szerokości. **Remove distortion (Usuń zniekształcenia)**

ⓘ : Użyj suwaka, aby dostosować poziom korekcji. Opcja Pucker (Ściągnij) spowoduje zachowanie szerokości obrazu kosztem wysokości i rozdzielczości. Opcja Bloat (Rozciągnij) pozwala na zachowanie wysokości i rozdzielczości obrazu kosztem

szerokości. **Image stabilization (Stabilizacja obrazu)** ⓘ : Włącz tę opcję, aby uzyskać płynniejszy i stabilniejszy obraz z mniejszym rozmyciem. Zalecamy używanie funkcji stabilizacji obrazu w środowiskach, w których produkt jest zamontowany na

zewnątrz budynku i narażony na drgania, np. z powodu wiatru lub ruchu pojazdów. **Focal length (Długość ogniskowej)** ⓘ : Użyj suwaka, aby dostosować długość ogniskowej. Wyższa wartość powoduje większe powiększenie i węższy kąt widzenia; krótsza

długość ogniskowej oznacza z kolei mniejsze powiększenie i szerszy kąt widzenia. **Stabilizer margin (Margines stabilizacji)** ⓘ : Użyj suwaka, aby dostosować wielkość marginesu stabilizacji, co spowoduje ustalenie poziomu drgań do ustabilizowania. Jeżeli produkt zamontowano w miejscu, w którym występują znaczne drgania, przesun suwak w kierunku pozycji **Max (Maks.)**. W rezultacie zostanie uchwycona scena o mniejszych wymiarach. Jeżeli produkt zamontowano w miejscu, w którym występuje

mniej drgań, przesun suwak w stronę pozycji **Min**. **Straighten image (Wyprostuj obraz)** ⓘ : Włącz tę opcję, a następnie za pomocą suwaka wyprostuj obraz w poziomie dzięki cyfrowemu obrotowi i kadrowaniu. Funkcja jest przydatna wtedy, gdy

nie można idealnie wypoziomować kamery. Najlepiej prostować obraz podczas montażu kamery.  : Kliknij, aby wyświetlać

siatkę pomocniczą na obrazie.  : Kliknij, aby ukryć siatkę.

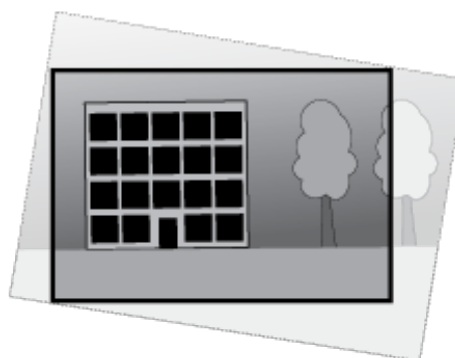
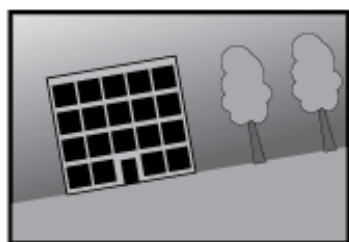

Obraz sprzed wyprostowania i po wyprostowaniu.

### Zdjęcie

### Wygląd

# AXIS Q6075-SE PTZ Camera

## Interfejs WWW

**Scene profile (Profil sceny)** ⓘ : Wybierz profil sceny pasujący do scenariusza dozoru. Profil sceny optymalizuje ustawienia obrazu, w tym poziom koloru, jasność, ostrość, kontrast i kontrast lokalny, dla określonego środowiska lub przeznaczenia.

- **Do celów dochodzenia**: Nadaje się na potrzeby dozoru.
- **Indoor (Do montażu wewnątrz budynków)** ⓘ : Nadaje się do wnętrz budynków.
- **Outdoor (Do montażu na zewnątrz)** ⓘ : Nadaje się do miejsc poza budynkami.
- **Vivid (Żywe kolory)** ⓘ : Nadaje się do prezentacji.
- **Traffic overview (Podgląd ruchu drogowego)** ⓘ : Nadaje się do monitorowania ruchu pojazdów.

**Nasylenie**: Użyj suwaka, aby dostosować intensywność kolorów. Można na przykład uzyskać obraz w odcieniach szarości.



**Kontrast**: Suwak służy do regulacji różnicy między jasnymi a ciemnymi fragmentami obrazu.

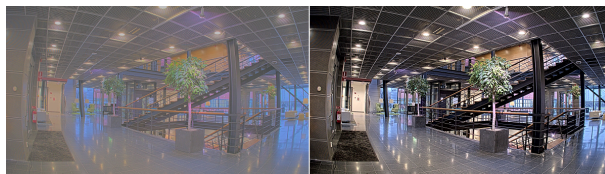

**Jasność**: Użyj suwaka, aby dostosować intensywność światła. Może to poprawić widoczność obiektów. Ustawienie jasności jest stosowane po rejestracji obrazu i nie wpływa na zawarte w nim informacje. Aby uzyskać lepszą widoczność szczegółów na ciemnym obszarze, zazwyczaj lepiej jest zwiększyć wzmocnienie lub czas ekspozycji.

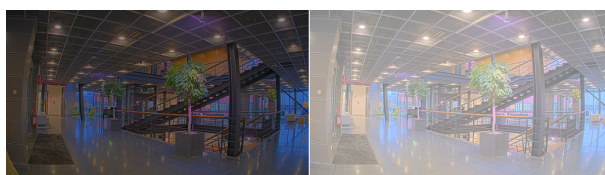

**Sharpness (Ostrość)**: Aby zwiększyć wyrazistość obiektów na obrazie, należy za pomocą suwaka wyregulować kontrast krawędzi. Zwiększenie ostrości może spowodować wzrost przepływności bitowej i efekcie zapotrzebowania na zasób.

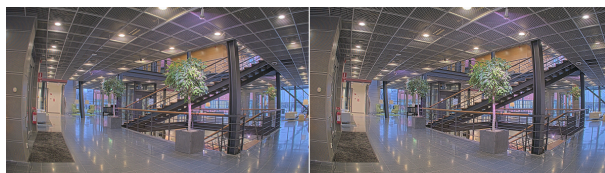



Szeroki zakres dynamiki



# AXIS Q6075-SE PTZ Camera

## Interfejs WWW







**WDR**  : Włącz tę funkcję, aby poprawić widoczność zarówno ciemnych, jak i jasnych obszarów obrazu. **Local contrast** (Lokalny kontrast)  : Za pomocą suwaka wyreguluj kontrast obrazu. Wyższa wartość zwiększa kontrast pomiędzy ciemnymi i jasnymi obszarami. **Tone mapping (Mapowanie tonowe)**  : Suwak ten służy do zmiany wartości mapowania tonalnego zastosowanego na obrazie. Jeżeli wartość ta wynosi zero, to stosowana jest tylko standardowa korekcja gamma; wyższa wartość zwiększa widoczność najjaśniejszych i najciemniejszych fragmentów obrazu.

### Równoważenie bieli

Kiedy kamera wykryje temperaturę barwową docierającego do niej światła, może ona dostosować obraz w celu zwiększenia naturalności kolorów. Jeśli to nie wystarczy, można wybrać odpowiednie źródło światła z listy.

Automatyczne ustawienie balansu bieli zmniejsza ryzyko migotania dzięki stopniowemu dostosowywaniu się do zmian. W przypadku zmiany oświetlenia lub podczas pierwszego uruchomienia kamery dostosowanie się do nowego źródła światła może zająć maksymalnie 30 sekund. Jeżeli w scenie znajduje się więcej niż jeden typ źródła światła, tj. różnią się one temperaturą barwową, to algorytm automatycznego balansu bieli bierze pod uwagę dominujące źródło światła. Można to obejść poprzez wybranie stałego balansu bieli, który dostosowuje się do referencyjnego źródła światła.

#### Light environment (Środowisko oświetlenia):

- **Automatic (Automatycznie)**: Automatyczna identyfikacja i kompensacja względem koloru źródła światła. Jest to zalecane ustawienie, które można wykorzystać w większości sytuacji.
- **Automatic – outdoors (Automatyczne – na zewnątrz)**  : Automatyczna identyfikacja i kompensacja względem koloru źródła światła. Jest to zalecane ustawienie, które można wykorzystać w większości sytuacji dla dozoru na zewnątrz pomieszczeń.
- **Custom – indoors (Niestandardowe – we wnętrzu)**  : Stałe dostosowanie koloru dla pomieszczenia z oświetleniem innym niż jarzeniowe, odpowiednie dla zwykłej temperatury barwowej około 2800 K.
- **Custom – outdoors (Niestandardowe – na zewnątrz)**  : Stałe dostosowanie koloru dla słonecznej pogody z temperaturą barwową około 5500 K.
- **Fixed – fluorescent 1 (Stale – jarzeniowe 1)**: Stałe dostosowanie koloru pod kątem oświetlenia jarzeniowego z temperaturą barwową około 4000 K.
- **Fixed – fluorescent 2 (Stale – jarzeniowe 2)**: Stałe dostosowanie koloru pod kątem oświetlenia jarzeniowego z temperaturą barwową około 3000 K.
- **Fixed – indoors (Stale – wewnętrzny)**: Stałe dostosowanie koloru dla pomieszczenia z oświetleniem innym niż jarzeniowe, odpowiednie dla zwykłej temperatury barwowej około 2800 K.
- **Fixed – outdoors 1 (Stale – zewnętrzne 1)**: Stałe dostosowanie koloru dla słonecznej pogody z temperaturą barwową około 5500 K.
- **Fixed – outdoors 2 (Stale – zewnętrzne 2)**: Stałe dostosowanie koloru dla pochmurnej pogody z temperaturą barwową około 6500 K.
- **Street light – mercury (Światło uliczne – rtęciowe)**  : Stałe dostosowanie koloru dla typowej emisji rtęciowego oświetlenia ulicznego.
- **Street light – Sodium (Światło uliczne – sodowe)**  : Stałe dostosowanie koloru, z kompensacją względem typowego pomarańczowego oświetlenia ulicznego.
- **Hold current (Zachowaj bieżący)**: Zachowuje bieżące ustawienia bez kompensacji względem zmian oświetlenia.
- **Manual (Manualnie)**  : Umożliwia ustalenie balansu bieli na podstawie białego obiektu. Przeciągnij okrąg na obiekt, który ma być interpretowany jako biały w podglądzie na żywo. Użyj suwaków **Red balance (Balans czerwieni)** i **Blue balance (Balans niebieskiego)**, aby ręcznie dostosować balans bieli.

Tryb dzień/noc



# AXIS Q6075-SE PTZ Camera

## Interfejs WWW

### IR-cut filter (Filtr odcinający promieniowanie IR):

- **Automatycznie:** Zaznaczenie tej opcji spowoduje automatyczne włączanie i wyłączenie filtru odcinającego promieniowanie IR. W trybie dziennym filtr odcinający promieniowanie IR jest włączony i blokuje promieniowanie podczerwone; w trybie nocnym jest on wyłączany, co powoduje zwiększenie światłoczułości kamery.

### Uwaga

- Niektóre urządzenia mają filtry przepuszczające promieniowanie podczerwone w trybie nocnym. Filtr przepuszczający promieniowanie podczerwone zwiększa czułość na światło podczerwone, ale blokuje światło widzialne.

- **On (Włącz):** Zaznacz tę opcję, aby włączyć filtr odcinający promieniowanie podczerwone. Obraz jest kolorowy, ale przy znacznie ograniczonej światłoczułości.
- **Off (Wyłączona):** Zaznacz tę opcję, aby wyłączyć filtr odcinający promieniowanie podczerwone. Obraz jest czarno-biały w celu zwiększenia światłoczułości.

**Threshold (Próg):** Użyj suwaka, aby ustawić próg oświetlenia, przy którym tryb kamery zmienia się z dziennego na nocny.

- Aby obniżyć próg dla filtra odcinającego promieniowanie podczerwone, przesunij suwak w kierunku wartości **Bright (Jasno)**. Kamera przełączy się na tryb nocny wcześniej.
- Aby zwiększyć próg dla filtra odcinającego promieniowanie podczerwone, przesunij suwak w kierunku wartości **Dark (Ciemno)**. Kamera przełączy się na tryb nocny później.

### Promieniowanie IR



Jeżeli urządzenie nie ma wbudowanego oświetlenia, te elementy sterowania dostępne będą wyłącznie

po podłączeniu akcesorium **Axis.Allow illumination (Zezwalaj na oświetlenie)**: Włącz tę opcję, aby umożliwić kamerze używanie wbudowanego oświetlenia w trybie nocnym. **Synchronize illumination (Synchronizuj oświetlenie)**: Włączenie tej opcji spowoduje automatyczne synchronizowanie oświetlenia z natężeniem światła w otoczeniu. Synchronizacja pomiędzy dniem i nocą działa tylko wtedy, gdy filtr odcinający promieniowanie IR ustawiono na **Automatycznie** lub **Wył.**. **Automatic illumination angle (Automatyczny**

kąt oświetlenia)



: Włącz tę opcję, aby używać automatycznego kąta oświetlenia. Wyłącz tę opcję, aby ręcznie ustawić kąt

oświetlenia. **Illumination angle (Kąt oświetlenia)**



: Za pomocą suwaka ręcznie ustaw kąt oświetlenia, na przykład wtedy, gdy musi on być inny niż kąt widzenia kamery. Jeżeli kamera ma szeroki kąt widzenia, kąt oświetlenia można ustawić na węższy,

jak dla teleobiektywu. Spowoduje to jednak powstanie ciemnych narożników na obrazie. **IR wavelength (Długość fali IR)**



:

Wybierz żadaną długość fali światła podczerwonego. **Światło białe**



**Allow illumination (Zezwalaj na oświetlenie)**



:

: Włącz tę opcję, aby w trybie nocnym kamera używała światła białego. **Synchronize illumination (Synchronizuj oświetlenie)**







: Włączenie tej opcji spowoduje automatyczne synchronizowanie białego światła z natężeniem światła w otoczeniu.

## Ekspozycja

Wybierz tryb naświetlania, aby ograniczyć na obrazie szybkozmienne, nieregularne efekty, np. migotania wywołanego przez różne źródła światła. Zalecamy używanie trybu ekspozycji **Automatycznie** lub częstotliwości identycznej ze stosowaną w lokalnej sieci elektrycznej.

### Exposure mode (Tryb ekspozycji):

- **Automatic (Automatycznie):** kamera automatycznie dostosowuje wartości apertury, wzmocnienia i migawki.
- **Automatic aperture (Apertura automatyczna)**  : Kamera automatycznie dostosowuje wartości apertury i wzmocnienia. Wartość migawki jest stała.
- **Automatic shutter (Migawka automatyczna)**  : Kamera automatycznie dostosowuje wartości migawki i wzmocnienia. Wartość apertury jest stała.
- **Hold current (Zachowaj bieżące):** Blokuje bieżące ustawienia ekspozycji.
- **Flicker-free (Bez migotania)**  : Kamera automatycznie dostosowuje aperturę i wzmocnienie oraz stosuje tylko następujące prędkości migawki: 1/50 s (50 Hz) i 1/60 s (60 Hz).
- **Flicker-free 50 Hz (Bez migotania 50 Hz)**  : Kamera automatycznie dostosowuje wartości apertury i wzmocnienia; prędkość migawki wynosi 1/50 s.

# AXIS Q6075-SE PTZ Camera

## Interfejs WWW

- **Flicker-free 60 Hz (Bez migotania 60 Hz)** ⓘ : Kamera automatycznie dostosowuje wartości apertury i wzmocnienia; prędkość migawki wynosi 1/60 s.
- **Flicker-reduced (Zmniejszone migotanie)** ⓘ : Podobnie jak przy ustawieniu Flicker-free (Bez migotania), ale kamera może stosować prędkość migawki wyższą niż 1/100 s (50 Hz) czy 1/120 s (60 Hz) w przypadku jaśniejszych scen.
- **Flicker-reduced 50 Hz (Zmniejszone migotanie 50 Hz)** ⓘ : Podobnie jak przy ustawieniu Flicker-free (Bez migotania), ale kamera może stosować prędkość migawki wyższą niż 1/100 s w przypadku jaśniejszych scen.
- **Flicker-reduced 50 Hz (Zmniejszone migotanie 60 Hz)** ⓘ : Podobnie jak przy ustawieniu Flicker-free (Bez migotania), ale kamera może stosować prędkość migawki wyższą niż 1/120 s w przypadku jaśniejszych scen.
- **Manual (Manualnie)** ⓘ : wartości apertury, wzmocnienia i migawki są stałe.

**Exposure zone (Strefa ekspozycji)** ⓘ : Strefy ekspozycji umożliwiają optymalizowanie ekspozycji w wybranej części sceny, na przykład w obszarze przed drzwiami wejściowymi.

### Uwaga

Strefy ekspozycji są związane z oryginalnym obrazem (nieobróconym), a nazwy stref mają zastosowanie do oryginalnego obrazu. Oznacza to, że jeśli na przykład strumień wideo jest obrócony o 90°, to strefa **Upper (Górne)** będzie w strumieniu strefą **Right (Prawe)**, a strefa **Left (Lewe)** strefą **Lower (Dolne)**.

- **Automatic (Automatycznie)**: Nadaje się do większości sytuacji.
- **Center (Wyśrodkuj)**: Wykorzystuje ustalony obszar na środku obrazu w celu obliczenia ekspozycji. Obszar ma stały rozmiar i położenie w podglądzie na żywo.
- **Full (Pełny)** ⓘ : Wykorzystuje cały obszar podglądu na żywo w celu obliczenia ekspozycji.
- **Upper (U góry)** ⓘ : Wykorzystuje obszar o stałym rozmiarze i położeniu w górnej części obrazu w celu obliczenia ekspozycji.
- **Lower (U dołu)** ⓘ : Wykorzystuje obszar o stałym rozmiarze i położeniu w dolnej części obrazu w celu obliczenia ekspozycji.
- **Left (Z lewej)** ⓘ : Wykorzystuje obszar o stałym rozmiarze i położeniu w lewej części obrazu w celu obliczenia ekspozycji.
- **Right (Z prawej)** ⓘ : Wykorzystuje obszar o stałym rozmiarze i położeniu w prawej części obrazu w celu obliczenia ekspozycji.
- **Spot (Punktowe)**: Wykorzystuje obszar o stałym rozmiarze i położeniu w podglądzie na żywo w celu obliczenia ekspozycji.
- **Custom (Niestandardowe)**: Wykorzystuje obszar w podglądzie na żywo w celu obliczenia ekspozycji. Można dostosowywać rozmiar i położenie obszaru.

**Max shutter (Maksymalny czas otwarcia migawki)**: Wybierz prędkość migawki zapewniającą najlepszy obraz. Zbyt niska prędkość migawki (dłuższa ekspozycja) może powodować rozmycie wszystkich ruchomych obiektów, a zbyt wysoka — pogarszać ogólną jakość obrazu. Najlepsze efekty działania tego ustawienia uzyskuje się w powiązaniu z maksymalnym wzmocnieniem.

**Max gain (Maksymalne wzmocnienie)**: Wybierz odpowiednią maksymalną wartość wzmocnienia. Zwiększenie wartości maksymalnego wzmocnienia zwiększa poziom szczegółów w ciemnych obrazach, ale jednocześnie zwiększa też poziom szumów. Więcej szumu może powodować większe wykorzystanie przepustowości i pamięci. Jeżeli wartość maksymalnego wzmocnienia jest wysoka, to w przypadku znacząco różnych warunków oświetleniowych w dzień i w nocy obrazy mogą bardzo się różnić. Najlepsze efekty działania tego ustawienia uzyskuje się w powiązaniu z maksymalnym czasem migawki.

**Motion-adaptive exposure** ⓘ : Wybierz, aby zmniejszać rozmycie obiektów w ruchu w warunkach słabego oświetlenia.

**Blur-noise trade-off (Stosunek rozmycia do szumu)**: Za pomocą suwaka wyreguluj priorytet między szumem a rozmyciem obiektów w ruchu. Jeśli preferowana jest niska przepustowość i mniej szumu na niekorzyść rejestracji szczegółów poruszających się obiektów, należy przesunąć suwak w kierunku ustawienia **Low noise (Niski poziom szumu)**. Jeśli preferowana jest rejestracja szczegółów poruszających się obiektów (na niekorzyść przepustowości i szumu), należy przesunąć suwak w kierunku ustawienia **Low motion blur (Niski poziom rozmycia obiektów w ruchu)**.

# AXIS Q6075-SE PTZ Camera

## Interfejs WWW

### Uwaga

Poziom ekspozycji można zmienić za pomocą zmiany wartości czasu ekspozycji lub regulacji wzmocnienia. Wydłużenie czasu ekspozycji spowoduje większe rozmycie obiektów w ruchu, a większe wzmocnienie spowoduje większy szum. Przesunięcie suwaka **Blur-noise trade-off (Stosunek rozmycia do szumu)** w kierunku ustawienia **Low noise (Niski poziom szumu)** spowoduje, że funkcja automatycznej ekspozycji będzie nadawać priorytet dłuższym czasom ekspozycji, a nie wzmocnieniu, natomiast przesunięcie w kierunku ustawienia **Low motion blur (Niski poziom rozmycia obiektów w ruchu)** przyniesie odwrotny efekt. Przy słabym oświetleniu wartości wzmocnienia i czasu ekspozycji osiągną wartość minimalną niezależnie od nadanego priorytetu.

**Lock aperture (Zablokuj aperturę)**  : Włącz tę opcję, aby pozostawić rozmiar apertury ustawiony za pomocą suwaka **Aperture (Apertura)**. Wyłączenie opcji umożliwia automatyczne dostosowanie rozmiaru apertury przez kamerę. Można np.

zablokować aperturę w przypadku scen ze stałymi warunkami oświetlenia. **Aperture (Apertura)**  : Suwak służy do regulacji rozmiaru apertury, to znaczy ilości światła przedostającego się do obiektywu. Aby do przetwornika dostawała się większa ilość światła i w ten sposób w słabych warunkach oświetleniowych udało się uzyskać jaśniejszy obraz, przesunąć suwak w kierunku wartości **Open (Otwarta)**. Otwarta apertura zmniejsza również głębię ostrości, co oznacza, że obiekty znajdujące się blisko lub daleko od kamery mogą wydawać się nieostre. Aby większe obszary obrazu były ostre, przesunąć suwak w stronę wartości **Closed (Zamknięta)**. **Exposure level (Poziom ekspozycji)**: Użyj suwaka, aby dostosować naświetlenie obrazu. **Defog (Redukcja**

**zamglenia)**  : Włącz tę opcję, aby kamera wykrywała wpływ mgły na obraz i automatycznie ją usuwała w celu uzyskania bardziej czytelnego obrazu.

### Uwaga

Zalecamy, aby nie włączać opcji **Defog (Redukcji zamglenia)** w scenach o słabym kontraście, dużej zmienności poziomu oświetlenia lub złym ustawieniu ostrości. Może to wpłynąć na jakość obrazu, na przykład poprzez zwiększenie kontrastu. Zbyt duża jasność może też negatywnie wpłynąć na jakość obrazu przy włączonej redukcji zamglenia.

## Strumień

### Zapisy ogólne

**Rozdzielczość**: Wybierz rozdzielczość obrazu odpowiednią dla monitorowanej sceny. Wyższa rozdzielczość wymaga większej przepustowości i pojemności pamięci. **Frame rate (Liczba klatek na sekundę)**: Aby uniknąć problemów z przepustowością w sieci lub zmniejszyć zapotrzebowanie na zasoby pamięci, można ograniczyć poklatkowość do stałej liczby klatek na sekundę. Jeżeli liczba klatek na sekundę wynosi zero, utrzymywana jest najwyższa poklatkowość możliwa w danych warunkach. Większa poklatkowość wymaga większej przepustowości i pojemności zasobu. **P-frames (Ramki P)**: Ramka P to obraz przewidywany, na którym widać tylko zmiany w obrazie w stosunku do poprzedniej ramki. Wprowadź żądaną liczbę ramek P. Im wyższa wartość, tym mniejsza wymagana przepustowość. Jeżeli jednak w sieci występuje duży ruch, jakość obrazu wideo może widocznie spaść. **Compression (Kompresja)**: Użyj suwaka, aby dostosować kompresję obrazu. Wysoka wartość kompresji powoduje mniejszą przepływność bitową i niższą jakość obrazu. Niska kompresja poprawia jakość obrazu, ale zwiększa zapotrzebowanie na przepustowość i zasoby pamięci

podczas nagrywania. **Signed video (Podpisany materiał wizyjny)**  : Włącz, aby do sygnału wizyjnego dodawać podpis. Podpisywanie sygnału wizyjnego chroni go przed sabotażem, ponieważ zostaje on opatrzony zaszyfrowanym podpisem.

### Zipstream

Zipstream to technologia zmniejszania przepływności bitowej zoptymalizowana pod kątem dozoru wizyjnego; umożliwia ona zmniejszenie średniej przepływności bitowej w strumieniu H.264 lub H.265 w czasie rzeczywistym. Axis Zipstream stosuje wysoką przepływność bitową w scenach z wieloma obszarami zainteresowania, na przykład scenach zawierających poruszające się obiekty. Kiedy scena jest bardziej statyczna, funkcja Zipstream używa niższej przepływności bitowej, zmniejszając zapotrzebowanie na zasoby pamięci. Więcej informacji znajduje się w części *Zmniejszanie zajętości pasma transmisji przy użyciu technologii Axis Zipstream*.

# AXIS Q6075-SE PTZ Camera

## Interfejs WWW

W ustawieniu **Strength (Stopień redukcji)** wybierz zakres redukcji przepływności bitowej:

- **Off (Wyłączona)**: Brak redukcji przepływności bitowej.
- **Niski**: Brak widocznego spadku jakości w większości scen. Jest to opcja domyślna i można jej używać we wszystkich typach scen w celu zmniejszenia przepływności.
- **Medium (Średni)**: Efekty widoczne w niektórych scenach poprzez zmniejszenie ilości zakłóceń (szumu) oraz nieco mniejszą szczegółowość w obszarach mniejszego zainteresowania, np. tam, gdzie brak ruchu.
- **Wysoka**: Efekty widoczne w niektórych scenach poprzez zmniejszenie ilości zakłóceń (szumu) oraz mniejszą szczegółowość w obszarach mniejszego zainteresowania, np. tam, gdzie brak ruchu. Zalecamy ten poziom dla urządzeń połączonych z chmurą oraz wykorzystujących lokalną pamięć masową.
- **Higher (Wyższe)**: Efekty widoczne w niektórych scenach poprzez zmniejszenie ilości zakłóceń (szumu) oraz mniejszą szczegółowość w obszarach mniejszego zainteresowania, np. tam, gdzie brak ruchu.
- **Extreme (Niezwykle wysoki)**: Efekty widoczne w większości scen. Przepływność jest zoptymalizowana pod kątem jak najmniejszego obciążania pamięci masowej.

**Optimize for storage (Optymalizacja pod kątem zasobu)**: Włączenie tej opcji pozwala zminimalizować przepływność bez uszczerbku dla jakości. Optymalizacja nie ma zastosowania do strumienia wyświetlanego w kliencie sieciowym. Tej opcji można użyć tylko wtedy, gdy system VMS obsługuje ramki B. Włączenie **Optymalizacji pod kątem zasobu** powoduje także aktywację funkcji **Dynamic GOP (Dynamicznej grupy obrazów)**. **Dynamic FPS (Dynamiczna liczba klatek na sekundę)**: Włączenie tej funkcji umożliwia różnicowanie przepustowości zależnie od poziomu aktywności w scenie. Większa aktywność wymaga większej przepustowości. **Lower limit (Dolny limit)**: Wprowadź wartość, która ustawi poklatkowość między minimalną liczbą klatek na sekundę a domyślną liczbą klatek na sekundę w strumieniu na podstawie ruchu w scenie. Zalecamy stosowanie niższego limitu w scenach z bardzo małą ilością ruchu, gdzie liczba klatek na sekundę może spadać do 1, a nawet niżej. **Dynamic GOP (Dynamiczna grupa obrazów)**: Włącz, aby dynamicznie dostosowywać odstęp czasu między klatkami I zależnie od poziomu aktywności w scenie. **Upper limit (Górny limit)**: Wprowadź maksymalną długość grupy obrazów, tzn. maksymalną liczbę ramek P między dwiema ramkami kluczowymi. Ramka kluczowa to autonomiczna ramka obrazu niezależna od innych ramek.

### Sterowanie przepływnością bitową

- **Average (Średnia)**: Wybierz, aby automatycznie dostosowywać przepływność w dłuższym okresie i zapewnić najlepszą możliwą jakość obrazu w oparciu o dostępną pamięć masową.
  -  Kliknij, aby obliczyć docelową przepływność w zależności od dostępnego pamięci masowej, czasu przechowywania i limitu przepływności.
  - **Target bitrate (Docelowa przepływność)**: Wprowadź żadaną szybkość transmisji.
  - **Retention time (Czas przechowywania)**: Wprowadź liczbę dni, przez jaką należy przechowywać nagrania.
  - **Pamięć masowa**: Wyświetla szacowaną ilość pamięci do wykorzystania na potrzeby strumienia.
  - **Maximum bitrate (Maks. przepływność bitowa)**: Włącz, aby ustawić limit przepływności.
  - **Bitrate limit (Ograniczenie przepływności)**: Wprowadź wartość limitu przepływności bitowej powyżej docelowej.
- **Maximum (Maksymalna)**: Wybranie tej opcji powoduje ustawienie maksymalnej natychmiastowej przepływności bitowej strumienia na podstawie przepustowości sieci.
  - **Maximum (Maksymalna)**: Wprowadź maksymalną przepływność.
- **Variable (Zmienna)**: Wybierz, aby umożliwić różnicowanie przepływności w zależności od poziomu aktywności w scenie. Większa aktywność wymaga większej przepustowości. Zalecamy tę opcję do większości sytuacji.

### Nakładki



: Kliknij, aby dodać nałożenie. Wybierz typ nałożenia z listy rozwijanej:

- **Text (Tekst)**: Wybierz, aby wyświetlać tekst zintegrowany z obrazem podglądu na żywo oraz widoczny we wszystkich widokach, nagraniach i zrzutach ekranu. Można wprowadzić własny tekst oraz dołączyć wstępnie skonfigurowane modyfikatory, które automatycznie pokazują na przykład godzinę, datę i poklatkowość.











- : Kliknij, aby dodać modyfikator daty %F powodujący wyświetlanie daty w formacie rrrr-mm-dd.



- : Kliknij, aby dodać modyfikator godziny %X powodujący wyświetlanie godziny w formacie gg:mm:ss (zegar 24-godzinny).



# AXIS Q6075-SE PTZ Camera

## Interfejs WWW

- **Modifiers (Modyfikatory):** Kliknij, aby wybrać dowolny skonfigurowany wstępnie modyfikator widoczny na liście w celu dodania go do pola tekstowego. Na przykład modyfikator %a powoduje wyświetlanie dnia tygodnia.
- **Size (Rozmiar):** Wybierz rozmiar czcionki.
- **Appearance (Wygląd):** Umożliwia wybór koloru tekstu i tła, np. białego tekstu na czarnym tle (ustawienie domyślne).
-  : Wybierz lokalizację nałożenia na obrazie.
- **Obraz:** Wybierz, aby wyświetlać statyczny obraz nałożony na strumień wideo. Można użyć plików .bmp, .png, .jpeg lub .svg.  
Aby przestać obraz, kliknij opcję **Images (Obrazy)**. Przed wysłaniem obrazu można użyć następujących opcji:
  - **Scale with resolution (Skaluj z rozdzielczością):** Wybierz, aby automatycznie przeskalować obraz nałożenia i dopasować go do rozdzielczości obrazu wideo.
  - **Use transparency (Użyj przezroczystości):** Wybierz i wprowadź wartość szesnastkową RGB dla danego koloru. Użyj formatu RRGGBB. Przykładowe wartości szesnastkowe: FFFFFFFF w przypadku koloru białego, 000000 w przypadku koloru czarnego, FF0000 w przypadku koloru czerwonego, 6633FF w przypadku koloru niebieskiego i 669900 w przypadku koloru zielonego. Tylko dla obrazów .bmp.
- **Scene annotation (Adnotacja sceny)**  : Ta opcja pozwala wyświetlać nałożenie tekstowe w strumieniu wideo, które pozostaje w tej samej pozycji, nawet gdy kamera obraca się lub przechyla w innym kierunku. Można wybrać wyświetlanie nałożenia tylko przy określonych zakresach powiększenia.
  -  : Kliknij, aby dodać modyfikator daty %F powodujący wyświetlanie daty w formacie rrrr-mm-dd.
  -  : Kliknij, aby dodać modyfikator godziny %X powodujący wyświetlanie godziny w formacie gg:mm:ss (zegar 24-godzinny).
  - **Modifiers (Modyfikatory):** Kliknij, aby wybrać dowolny skonfigurowany wstępnie modyfikator widoczny na liście w celu dodania go do pola tekstowego. Na przykład modyfikator %a powoduje wyświetlanie dnia tygodnia.
  - **Size (Rozmiar):** Wybierz rozmiar czcionki.
  - **Appearance (Wygląd):** Umożliwia wybór koloru tekstu i tła, np. białego tekstu na czarnym tle (ustawienie domyślne).
  -  : Wybierz lokalizację nałożenia na obrazie. Nałożenie zostanie zapamiętane we współrzędnych obrotu i pochylenia tej pozycji.
  - **Annotation between zoom levels (%) (Adnotacja między poziomami zoomowania (%)):** Ustawienie poziomów zoomowania, w obrębie których będzie wyświetlane nałożenie.
  - **Annotation symbol (Symbol adnotacji):** Wybierz symbol, który będzie pokazywany zamiast nałożenia, gdy wartość zoomu przekroczy ustawiony zakres.
- **Streaming indicator (Wskaźnik strumieniowania)**  : Wybierz, aby wyświetlać animację nałożoną na strumień wideo. Animacja wskazuje, że strumień wideo jest przesyłany na żywo, nawet jeśli w scenie nie ma ruchu.
  - **Appearance (Wygląd):** Wybierz kolor tekstu i tła animacji, np. czerwoną animację na przezroczystym tle (ustawienie domyślne).
  - **Size (Rozmiar):** Wybierz rozmiar czcionki.
  -  : Wybierz lokalizację nałożenia na obrazie.
- **Widget: Linegraph (Widżet: Wykres liniowy)**  : Wyświetla wykres przedstawiający zmiany mierzonej wartości w czasie.
  - **Title (Tytuł):** Umożliwia wpisanie tytułu widżetu.
  - **Overlay modifier (Modyfikator nałożenia):** Wybierz modyfikator nałożenia jako źródło danych. Utworzone przez Ciebie nałożenia MQTT będą na końcu listy.
  -  : Wybierz lokalizację nałożenia na obrazie.
  - **Size (Rozmiar):** Wybierz rozmiar nałożenia.
  - **Visible on all channels (Widoczne na wszystkich kanałach):** Wyłącz tę opcję, aby wyświetlać tylko na aktualnie wybranym kanale. Włącz tę opcję, aby wyświetlać na wszystkich aktywnych kanałach.
  - **Update interval (Interwał aktualizacji):** Pozwala wybrać czas pomiędzy aktualizacjami danych.
  - **Transparency Przezroczystość:** Ta opcja pozwala ustawić przezroczystość całego nałożenia.

# AXIS Q6075-SE PTZ Camera

## Interfejs WWW

- **Background transparency (Przezroczystość tła)**: Ta opcja pozwala ustawić tylko przezroczystość tła nałożenia.
  - **Points (Punkty)**: Włączenie tej opcji pozwala dodać punkt do linii wykresu podczas aktualizacji danych.
  - **Oś X**
  - **Label (Etykieta)**: Wprowadź etykietę tekstową osi x.
  - **Time window (Okno czasowe)**: Ta opcja pozwala wprowadzić czas wizualizacji danych.
  - **Time unit (Jednostka czasu)**: Wprowadź jednostkę czasu dla osi x.
  - **Oś Y**
  - **Label (Etykieta)**: Wprowadź etykietę tekstową osi y.
  - **Dynamic scale (Skala dynamiczna)**: Włączenie tej opcji spowoduje automatyczne dostosowywanie skali do wartości danych. Wyłączenie tej opcji pozwoli ręcznie wprowadzać wartości dla stałej skali.
  - **Min alarm threshold and Max alarm threshold (Minimalny i maksymalny próg alarmu)**: Wartości te dodadzą do wykresu poziome linie odniesienia, dzięki czemu łatwiej będzie zobaczyć, kiedy wartość danych staje się zbyt wysoka lub zbyt niska.
- **Widget: Meter (Widżet: Miernik)**  : Wyświetli wykres słupkowy pokazujący najnowszą zmierzoną wartość danych.
    - **Title (Tytuł)**: Umożliwia wpisanie tytułu widżetu.
    - **Overlay modifier (Modyfikator nałożenia)**: Wybierz modyfikator nałożenia jako źródło danych. Utworzone przez Ciebie nałożenia MQTT będą na końcu listy.
    -  : Wybierz lokalizację nałożenia na obrazie.
    - **Size (Rozmiar)**: Wybierz rozmiar nałożenia.
    - **Visible on all channels (Widoczne na wszystkich kanałach)**: Wyłącz tę opcję, aby wyświetlać tylko na aktualnie wybranym kanale. Włącz tę opcję, aby wyświetlać na wszystkich aktywnych kanałach.
    - **Update interval (Interwał aktualizacji)**: Pozwala wybrać czas pomiędzy aktualizacjami danych.
    - **Transparency (Przezroczystość)**: Ta opcja pozwala ustawić przezroczystość całego nałożenia.
    - **Background transparency (Przezroczystość tła)**: Ta opcja pozwala ustawić tylko przezroczystość tła nałożenia.
    - **Points (Punkty)**: Włączenie tej opcji pozwala dodać punkt do linii wykresu podczas aktualizacji danych.
    - **Oś Y**
    - **Label (Etykieta)**: Wprowadź etykietę tekstową osi y.
    - **Dynamic scale (Skala dynamiczna)**: Włączenie tej opcji spowoduje automatyczne dostosowywanie skali do wartości danych. Wyłączenie tej opcji pozwoli ręcznie wprowadzać wartości dla stałej skali.
    - **Min alarm threshold and Max alarm threshold (Minimalny i maksymalny próg alarmu)**: Wartości te dodadzą do wykresu poziome linie odniesienia, dzięki czemu łatwiej będzie zobaczyć, kiedy wartość danych staje się zbyt wysoka lub zbyt niska.

## Maski prywatności



: Kliknij, aby utworzyć nową maskę prywatności. **Privacy masks (Maski prywatności)**: Kliknij, aby zmienić kolor wszystkich masek prywatności albo trwale usunąć wszystkie maski prywatności. **Cell size (Rozmiar komórki)**: Po wybraniu opcji kolorowej mozaiki maski prywatności będą wyświetlane w postaci pikselowanego wzoru. Za pomocą suwaka można zmienić wielkość pikseli.



**Mask x (Maska x)**: Kliknij, aby zmienić nazwę maski, wyłączyć ją lub trwale usunąć.

## Narzędzia analityczne

### AXIS Object Analytics

**Start (Rozpocznij)**: Kliknij, aby rozpocząć AXIS Object Analytics. Aplikacja będzie działać w tle i można tworzyć reguły dla zdarzeń na podstawie bieżących ustawień aplikacji. **Open (Otwórz)**: Kliknij, aby otworzyć AXIS Object Analytics. Aplikacja zostanie

otwarta w nowej karcie przeglądarki, w której można skonfigurować jej ustawienia.  **Not installed (Nie zainstalowano)**: aplikacja AXIS Object Analytics nie jest zainstalowana na tym urządzeniu. Aby pobrać najnowszą wersję aplikacji, uaktualnij system AXIS OS do najnowszej wersji.



# AXIS Q6075-SE PTZ Camera

## Interfejs WWW

### Wizualizacja metadanych

Kamera wykrywa poruszające się obiekty i klasyfikuje je według typu obiektu. W widoku sklasyfikowany obiekt ma kolorową obwiednię i przypisany identyfikator. **Id (Identyfikator)**: Niepowtarzalny numer identyfikacyjny zidentyfikowanego obiektu i typu. Numer ten jest wyświetlany na liście i w widoku. **Type (Typ)**: Klasyfikuje poruszający się obiekt jako człowieka, twarz, samochód osobowy, autobus, samochód ciężarowy, rower lub tablicę rejestracyjną. Kolor obwiedni zależy od typu. **Confidence (Ufność)**: Pasek wskazuje poziom zaufania do klasyfikacji typu obiektu.

### Obrót/pochylenie/zbliżenie

#### Wstępnie ustawione pozycje

##### Wstępnie ustawione pozycje

Prepozycja to konkretna kombinacja ustawień obrotu, pochylenia i zbliżenia zapisana w pamięci kamery. Prepozycje umożliwiają szybkie zmienianie pola widzenia. W przypadku urządzeń obsługujących trasy strażnika za pomocą prepozycji można tworzyć automatyczne trasy strażnika.



**Create preset position (Utwórz prepozycję)**: Utwórz nową prepozycję na podstawie bieżącej pozycji kamery.

- **Thumbnail (Miniatura)**: Pozwala dodać obraz miniatury dla prepozycji.
- **Nazwa**: wprowadź nazwę nowej prepozycji.
- **Home position (Pozycja domowa)**: Włączenie tej opcji pozwala ustawić tę pozycję jako domyślne pole widzenia

##### Ustawienia

- kamery. Pozycja domowa jest oznaczona symbolem . Kamera będzie zawsze ustawiona w pozycji domowej.
- **Return to home position when inactive (Wróć do pozycji domowej w stanie bezczynności)**: W przypadku włączenia tej opcji kamera wraca do pozycji domowej po określonym czasie braku aktywności.
  - **Use thumbnails (Użyj miniatur)**: Włączenie tej opcji spowoduje automatyczne dodanie miniatury do każdej nowo utworzonej prepozycji.



Menu kontekstowe zawiera opcje:

- **Create thumbnails (Utwórz miniatury)** : Pozwala utworzyć miniatury dla wszystkich prepozycji.
- **Refresh thumbnails (Odśwież miniatury)**: Pozwala zastępować miniatury prepozycji nowymi i zaktualizowanymi miniaturami.
- **Delete all preset positions (Usuń wszystkie prepozycje)**: Pozwala usunąć wszystkie prepozycje. Ta funkcja powoduje też automatyczne utworzenie nowej pozycji domowej.

### Trasy strażnika



**Trasa strażnika**: Utwórz trasę strażnika.

- **Preset position (Prepozycja)**: wybranie tej opcji pozwoli utworzyć trasę strażnika z prepozycjami.
- **Recorded (Zapisane)**: wybranie tej opcji umożliwi utworzenie zapisu trasy strażnika.

#### Wstępnie ustawiona pozycja

Trasa strażnika z prepozycjami stale przysyła materiał filmowy z wybranych prepozycji w kolejności losowej lub ustalonej. Możesz wybrać, jak długo kamera ma pozostawać w każdej prepozycji, zanim przejdzie do następnej. Trasa strażnika będzie kontynuowana w nieskończonej pętli, dopóki jej nie zatrzymasz, nawet jeśli nie ma klientów (przeglądarek internetowych) przysyłających strumieniowo materiał.

# AXIS Q6075-SE PTZ Camera

## Interfejs WWW

### Ustawienia

- **Ustawienia ogólne**
  - **Nazwa:** wprowadź nazwę trasy strażnika.
  - **Play guard tour in random order (Odtwarzaj trasę strażnika w losowej kolejności):** Po włączeniu tej opcji kamera będzie poruszała się między prepozycjami w trakcie obchodu trasą strażnika.
  - **Pause between runs (Wstrzymaj pomiędzy seriami):** Wprowadź żądany odstęp czasu między trasami strażnika. Możesz wprowadzić dowolny interwał od 0 minut do 2 godzin i 45 minut.
- **Ustawienia kroku**
  - **Duration (Czas trwania):** Wybierz, jak długo kamera ma pozostawać w każdej zaprogramowanej pozycji. Wartość domyślna to 10 sekund, natomiast maksymalną dopuszczalną wartością jest 60 minut.
  - **Move speed (Prędkość poruszania się):** Wybierz szybkość przestawiania kamery na kolejną prepozycję. Wartość domyślna to 70, ale można wybrać dowolną wartość od 1 do 100.

**Preset positions (Prepozycje):** Aby wybrać wiele prepozycji, przytrzymaj naciśnięty klawisz SHIFT podczas wybierania prepozycji.

Kliknij  i przeciągnij prepozycje do obszaru View order (Wyświetl kolejność). View order (Wyświetl kolejność): wyświetla prepozycje uwzględnione w trasie strażnika.

- **Import all preset positions (Zaimportuj wszystkie prepozycje):** Dodaj wszystkie prepozycje w kolejności ich utworzenia, zaczynając od najstarszej.
-  : Uruchom trasę strażnika.



### Zarejestrowano

Zapisana trasa to odtworzenie zarejestrowanej sekwencji PTZ, w tym różnych prędkości i długości.

### Ustawienia ogólne



- **Nazwa:** wprowadź nazwę trasy strażnika.
- **Pause between runs (Wstrzymaj pomiędzy seriami):** Wprowadź żądany odstęp czasu między trasami strażnika. Możesz wprowadzić dowolny interwał od 0 minut do 2 godzin i 45 minut.

### Zarejestrowana trasa

- **Start recording tour (Rozpocznij zapis trasy):** Rozpocznij rejestrowanie ruchów PTZ, które mają być replikowane przez trasę strażnika.
- **Stop recording tour (Zatrzymaj zapisywanie trasy):** Zatrzymaj zapisywanie ruchów PTZ, które mają być replikowane przez trasę strażnika.
- **Re-record (Zarejestruj ponownie):** rozpocznij nowy zapis ruchów obrotu/pochylenia/zbliżenia (PTZ). Spowoduje to nadpisanie ostatniego nagrania.
-  Rozpocznij zapis trasy.
-  Wstrzymaj zapis trasy.
-  Zatrzymaj zapis trasy.

### Ograniczenia

Aby zawęzić obszar objęty systemem dozoru, można ograniczyć ruch PTZ. **Save as Pan 0 (Zapisz jako obrót 0):** kliknij tę opcję, aby ustawić bieżącą pozycję jako punkt zerowy dla współrzędnych obrotu. **Pan-tilt limits (Limity obrotu i pochylenia):** Jeśli ustawisz limity obrotu i pochylenia, kamera będzie używała współrzędnych środka obrazu.

-  **Left pan limit (Limit obrotu w lewo):** kliknij tę opcję, aby ograniczyć obrót kamery w lewo. Kliknij ponownie, aby usunąć limit.
-  **Right pan limit (Limit obrotu w prawo):** kliknij tę opcję, aby ograniczyć obrót kamery w prawo. Kliknij ponownie, aby usunąć limit.
-  **Top tilt limit (Limit pochylenia do góry):** kliknij tę opcję, aby ograniczyć pochylenie kamery do góry. Kliknij ponownie, aby usunąć limit.





# AXIS Q6075-SE PTZ Camera

## Interfejs WWW

-  **Bottom tilt limit (Limit pochylenia do dołu):** kliknij tę opcję, aby ograniczyć pochylenie kamery do dołu. Kliknij ponownie, aby usunąć limit.

**Auto-flip**  : umożliwia natychmiastowy obrót głowicy kamery o 360° i kontynuowanie obrotu poza limit mechaniczny. **E-flip**  :

 : automatycznie koryguje obraz, przerzucając go o 180° w momencie pochylenia kamery poza kąt -90°. **Nadir-flip**  : umożliwia obrót kamery o 180° w momencie pochylenia poza kąt -90°, a następnie kontynuowanie ruchu do góry. **Zoom limit (Limit zoomu):** wybierz wartość, aby ograniczyć maksymalny poziom zoomu kamery. Można wybrać wartości dla zoomu optycznego lub cyfrowego (np. 480x D). Podczas korzystania z joysticka do ustawienia limitu zoomu można użyć wyłącznie poziomów zoomu cyfrowego. **Near focus limit (Limit bliskiej ostrości):** wybierz wartość, aby zapobiegać automatycznemu ustawianiu ostrości kamery na obiektach znajdujących się blisko obiektywu. Umożliwia to ignorowanie przez kamerę takich obiektów, jak przewody prowadzone napowietrznie, lampy uliczne czy inne obiekty w pobliżu. Aby kamera ustawiała ostrość na obszarach zainteresowania, limit bliskiej ostrości należy ustawić na wartość większą niż odległość, w jakiej zazwyczaj pojawiają się takie obiekty.

## Ruch

**Proportional speed (Prędkość proporcjonalna)**  : Włączenie tej opcji powoduje ustawienie maksymalnej prędkości proporcjonalnej.

- **Max proportional speed (Maksymalna prędkość proporcjonalna)**  : Ustaw wartość od 1 do 1000, aby ograniczyć prędkość obrotu i pochylenia. Maksymalna prędkość proporcjonalna jest zdefiniowana jako wartość procentowa, gdzie wartość 1000 odpowiada 1000%. Jest to przydatne, gdy joystick jest całkowicie wysunięty. Jeśli na przykład obraz ma szerokość około 44 stopni przy całkowitym oddaleniu, a maksymalna prędkość proporcjonalna jest ustawiona na 100 (100%), to prędkość maksymalna wynosi około 44 stopni na sekundę. Jeśli potem nastąpi zbliżenie obrazu z 44 do 10 stopni szerokości, to prędkość maksymalna wyniesie około 10 stopni na sekundę, co prawdopodobnie będzie tempem zbyt szybkim, by został zachowany komfort oglądania. Aby ograniczyć prędkość, ustaw maksymalną prędkość proporcjonalną na 50 (50%). W ten sposób maksymalna prędkość wyniesie jedynie 50% maksymalnej prędkości dla wybranego poziomu zoomu. Oznacza to, że jeśli obraz ma szerokość 44 stopni, to największa możliwa prędkość jest ograniczona do około 22 stopni/sekundę, a przy przybliżeniu widoku do 10 stopni – do około 5 stopni/sekundę.

**Adjustable zoom speed (Regulowana prędkość zoomu):** Włączenie tej opcji umożliwia używanie zmiennych prędkości podczas sterowania zoomem za pomocą joysticka lub kółka myszy. Prędkość zoomu jest ustawiana automatycznie poleceniem `continuouszoommove` w API VAPIX®. Wyłącz tę funkcję, aby użyć najwyższej prędkości zoomu, czyli prędkości używanej podczas przechodzenia do prepozycji. **Zatrzymaj obraz w PTZ**

- **Off (Wyłączona):** Obraz nigdy nie jest zatrzymywany.
- **All movements (Wszystkie ruchy):** zatrzymuje obraz podczas ruchu kamery. Po osiągnięciu nowego położenia przez kamerę wyświetlany jest obraz z tego położenia.
- **Preset positions (Prepozycje):** powoduje zatrzymanie obrazu tylko wtedy, gdy kamera porusza się pomiędzy prepozycjami.

**Pan-tilt speed (Prędkość obrotu i pochylenia):** służy do ustawiania prędkości obrotu i pochylenia kamery.

## Strefy OSDI

Ekranowy wskaźnik kierunku (OSDI) pokazuje w nakładce tekstu informacje o kierunku, w którym skierowana jest kamera. Kamera

wykorzystuje współrzędne środka obrazu, gdy skonfigurowany jest lewy dolny i prawy górny obszar strefy.  **Create OSDI zone (Utwórz strefę OSDI):** kliknięcie tej opcji umożliwia utworzenie strefy OSDI.

- **Nazwa:** wprowadź nazwę strefy.
- **Active (Aktywne):** włącz tę opcję, aby wyświetlić strefę w podglądzie na żywo.
- **Limity stref**

-  : Przejdź do żądanej pozycji i kliknij ikonę, aby ustawić lewy dolny punkt strefy. Kliknij ponownie, aby usunąć ustawienie lewego dolnego punktu.

-  : Przejdź do żądanej pozycji i kliknij ikonę, aby ustawić prawy górny punkt strefy. Kliknij ponownie, aby usunąć ustawienie prawego górnego punktu.

# AXIS Q6075-SE PTZ Camera

## Interfejs WWW

- **Go to (Przejdź do)**. kliknij tę opcję, aby przejść do lewego dolnego lub prawego górnego punktu strefy.
- Menu kontekstowe zawiera opcje:
- **Create multiple zones (Utwórz wiele stref)**: kliknij tę opcję, aby utworzyć wiele stref. Wprowadź nazwę strefy i określ współrzędne lewego dolnego oraz prawego górnego punktu strefy.
    - **Add zone coordinates (Dodaj współrzędne strefy)**: kliknij tę opcję w celu określenia parametrów dla innej strefy.
  - **Delete all zones (Usuń wszystkie strefy)**: kliknięcie tej opcji spowoduje usunięcie wszystkich stref.

### Narzędzie do orientacji

**Orientation aid (Narzędzie do orientacji)**: włączenie tej opcji umożliwi stosowanie nakładek zdefiniowanych przez użytkownika punktów zainteresowania we właściwej orientacji i kompasem 2D zsynchronizowanym z ruchami kamery, w tym w polu widzenia. **Kierunek**

- **Set north (Wyznacz północ)**: skieruj kamerę na północ, a następnie kliknij opcję **Set north (Wyznacz północ)**.

**Preset positions (Prepozycje)**: Wybierz prepozycje, które będą pomagały w orientacji.

- Aby wybrać konkretną prepozycję, kliknij ją.
- Aby wybrać wszystkie prepozycje, kliknij .

### Funkcja strażnika

Funkcja strażnika służy do monitorowania takich obszarów, jak brama wejściowa. Po wykryciu ruchu w monitorowanym obszarze funkcja ta powoduje przesunięcie kamery do wybranej prepozycji. Wykorzystanie prepozycji z zoomem może na przykład umożliwić odczytanie tablicy rejestracyjnej lub identyfikację osoby. Kiedy kamera nie wykrywa już ruchu, powraca do pozycji domowej po ustalonym czasie.

### Kolejka sterowania

**Kolejka sterowania użytkownikami**

- **PTZ control queue (Kolejka sterowania PTZ)**: włącz tę funkcję, aby umieścić żądania sterowania PTZ w kolejce. Spowoduje to wyświetlenie statusu użytkownika i pozycji w kolejce. Wyłącz to ustawienie, jeśli chcesz używać funkcji sterowania PTZ w AXIS Camera Station.
  - **Enter queue (Wejdź do kolejki)**: kliknij tę opcję, aby dodać żądanie sterowania PTZ do kolejki.
  - **Release control (Zwolnij sterowanie)**: kliknij tę opcję, aby zwolnić sterowanie PTZ.
- Grupy użytkowników są wymienione w kolejności od najwyższego priorytetu. Aby zmienić priorytet grupy użytkowników, kliknij  i przeciągnij wybraną grupę użytkowników do góry lub do dołu.  
Dla każdej grupy użytkowników:
  - **Timeout duration (Długość limitu czasu)**: ustawiony czas oczekiwania przed wygaśnięciem limitu czasu. Wartość domyślna to 1 minuta, a dopuszczalne wartości to od 1 sekundy do 60 minut.
  - **Typ limitu czasu**
  - **Timespan (Okres czasu)**: limit czasu po osiągnięciu ustawionego czasu trwania.
  - **Aktywność**: limit czasu po osiągnięciu ustawionego czasu od ostatniej aktywności.
  - **Infinity (Nieskończoność)**: brak limitu czasu; aktywność jest kontynuowana, aż użytkownik o wyższym priorytecie przejmie sterowanie.





**Ustawienia**





- **Limit number of users in queue (Ogranicz liczbę użytkowników w kolejce)**: ta opcja umożliwia ustawienie limitu użytkowników w kolejce. Wartość domyślna to 20, a dopuszczalne wartości to od 1 do 100.
- **Control queue poll time (Czas zapytania kolejki sterowania)**: ta opcja umożliwia ustawienie częstotliwości sprawdzania kamery w celu aktualizowania miejsca użytkowników lub grup użytkowników w kolejce. Wartość domyślna to 20 sekund, a dopuszczalne wartości to od 5 sekund do 60 minut.



# AXIS Q6075-SE PTZ Camera

## Interfejs WWW





### Nagrania

 Ongoing recordings (Trwające nagrania): Pokaż wszystkie trwające zapisy na urządzeniu.  Wybierz, aby rozpocząć nagrywanie w urządzeniu.  Wybierz docelowy zasób, w którym chcesz zapisać nagrania.  Zatrzymaj nagrywanie w urządzeniu. **Uruchomione nagrania** zostaną zakończone zarówno po zatrzymaniu ręcznym, jak i po wyłączeniu urządzenia. **Zapis ciągły** będzie kontynuowany do momentu zatrzymania ręcznego. Jeśli urządzenie zostanie wyłączone, zapis będzie kontynuowany po jego ponownym włączeniu.

 Odtwórz nagranie.  Zatrzymaj odtwarzanie nagrania.   Wyświetl lub ukryj informacje i opcje nagrania. **Set export range (Ustaw zakres eksportu)**: Jeżeli chcesz wyeksportować tylko część nagrania, określ zakres czasu. Pamiętaj, że jeśli pracujesz w strefie czasowej innej niż lokalizacja urządzenia, przedział czasu jest oparty na strefie czasowej urządzenia. **Encrypt (Szyfruj)**: ta opcja pozwala skonfigurować hasło do eksportowanych nagrań. Podanie ustawionego hasła będzie konieczne do otwarcia eksportowanego pliku.  Kliknij, aby usunąć nagranie. **Export (Eksportuj)**: pozwala wyeksportować całe nagranie lub jego fragment.

 Kliknij, aby filtrować nagrania. **From (Od)**: Pokazuje nagrania wykonane po określonym momencie w czasie. **To (Do)**: Umożliwia wyświetlenie nagrań wykonanych przed określonym momentem. **Source (Źródło)**  : Pokazuje nagrania z podziałem na źródła. Źródło odnosi się do czujnika. **Event (Zdarzenie)**: Pokazuje nagrania z podziałem na zdarzenia. **Pamięć masowa**: Pokazuje nagrania z podziałem na typy zasobów.

### Aplikacje

 **Add app (Dodaj aplikację)**: umożliwia zainstalowanie nowej aplikacji. **Find more apps (Znajdź więcej aplikacji)**: pozwala znaleźć więcej aplikacji do zainstalowania. Nastąpi przekierowanie na stronę z opisem aplikacji Axis. **Allow unsigned apps (Zezwalaj na niepodpisane aplikacje)**  : włączenie tej opcji umożliwi instalowanie niepodpisanych aplikacji. **Allow root-privileged apps (Zezwalaj na aplikacje z uprawnieniami roota)**  : włączenie tej opcji umożliwi aplikacjom z uprawnieniami roota pełny dostęp do urządzenia.  Wyświetl aktualizacje zabezpieczeń w aplikacjach AXIS OS i ACAP. **Uwaga**  
Korzystanie z kilku aplikacji jednocześnie może wpływać na wydajność urządzenia.

Aby włączyć lub wyłączyć aplikację, użyj przełącznika znajdującego się obok jej nazwy. **Open (Otwórz)**: umożliwia uzyskanie dostępu do ustawień aplikacji. Dostępne ustawienia zależą od aplikacji. W niektórych aplikacjach nie ma żadnych ustawień. Menu kontekstowe może zawierać jedną lub kilka z następujących opcji:

- **Open-source license (Licencja open source)**: pozwala wyświetlić informacje o licencjach open source używanych w aplikacji.
- **App log (Dziennik aplikacji)**: pozwala wyświetlić dziennik zdarzeń aplikacji. Dziennik jest pomocny podczas kontaktowania się z pomocą techniczną.
- **Activate license with a key (Aktywuj licencję kluczem)**: Jeżeli aplikacja wymaga licencji, konieczne jest jej aktywowanie. Z tej opcji należy korzystać, jeżeli urządzenie nie ma dostępu do Internetu. Jeśli nie masz klucza licencyjnego, przejdź na stronę [axis.com/products/analytics](https://axis.com/products/analytics). Do wygenerowania klucza licencyjnego potrzebny jest kod licencyjny i numer seryjny produktu Axis.
- **Activate license automatically (Aktywuj licencję automatycznie)**: Jeżeli aplikacja wymaga licencji, konieczne jest jej aktywowanie. Z tej opcji należy korzystać, jeżeli urządzenie ma dostęp do Internetu. Do aktywowania licencji konieczny jest kod.

# AXIS Q6075-SE PTZ Camera

## Interfejs WWW

- **Deactivate the license (Dezaktywuj licencję):** Aby zastąpić obecną licencję inną licencją, np. w przypadku przejścia z wersji próbnej na pełną, musisz wyłączyć obecną licencję. Jeśli dezaktywujesz licencję, zostanie ona również usunięta z urządzenia.
- **Ustawienia:** Ta opcja umożliwia konfigurowanie parametrów.
- **Usuń:** Ta opcja powoduje trwałe usunięcie aplikacji z urządzenia. Jeśli najpierw nie dezaktywujesz licencji, pozostanie ona aktywna.

## System

### Czas i lokalizacja

Data i godzina

Format czasu zależy od ustawień językowych przeglądarki internetowej.

#### Uwaga

Zalecamy zsynchronizowanie daty i godziny urządzenia z serwerem NTP.

**Synchronization (Synchronizacja):** pozwala wybrać opcję synchronizacji daty i godziny urządzenia.

- **Automatic date and time (manual NTS KE servers) (Automatyczna data i godzina (manualnie serwery NTS KE)):** synchronizacja z serwerami bezpiecznych kluczy NTP połączonymi z serwerem DHCP.
  - **Ręczne serwery NTS KE:** Opcja ta umożliwia wprowadzenie adresu IP jednego lub dwóch serwerów NTP. W przypadku używania dwóch serwerów NTP urządzenie jest zsynchronizowane i dostosowuje czas według danych wejściowych z obu serwerów.
  - **Max NTP poll time (Maks. czas zapytania NTP):** Wybierz maksymalny czas oczekiwania urządzenia przed wysłaniem zapytania do serwera NTP w celu uzyskania zaktualizowanego czasu.
  - **Min NTP poll time (Min czas zapytania NTP):** Wybierz minimalny czas oczekiwania urządzenia przed wysłaniem zapytania do serwera NTP w celu uzyskania zaktualizowanego czasu.
- **Automatic date and time (NTP servers using DHCP) (Automatyczna data i godzina (serwery NTP korzystające z DHCP)):** synchronizacja z serwerami NTP połączonymi z serwerem DHCP.
  - **Zapassowe serwery NTP:** Wprowadź adres IP jednego lub dwóch serwerów zapasowych.
  - **Max NTP poll time (Maks. czas zapytania NTP):** Wybierz maksymalny czas oczekiwania urządzenia przed wysłaniem zapytania do serwera NTP w celu uzyskania zaktualizowanego czasu.
  - **Min NTP poll time (Min czas zapytania NTP):** Wybierz minimalny czas oczekiwania urządzenia przed wysłaniem zapytania do serwera NTP w celu uzyskania zaktualizowanego czasu.
- **Automatic date and time (manual NTP servers) (Automatyczna data i godzina (manualnie serwery NTP)):** synchronizacja z wybranymi serwerami NTP.
  - **Ręczne serwery NTP:** Opcja ta umożliwia wprowadzenie adresu IP jednego lub dwóch serwerów NTP. W przypadku używania dwóch serwerów NTP urządzenie jest zsynchronizowane i dostosowuje czas według danych wejściowych z obu serwerów.
  - **Max NTP poll time (Maks. czas zapytania NTP):** Wybierz maksymalny czas oczekiwania urządzenia przed wysłaniem zapytania do serwera NTP w celu uzyskania zaktualizowanego czasu.
  - **Min NTP poll time (Min czas zapytania NTP):** Wybierz minimalny czas oczekiwania urządzenia przed wysłaniem zapytania do serwera NTP w celu uzyskania zaktualizowanego czasu.
- **Custom date and time (Niestandardowa data i godzina):** Ustaw datę i godzinę ręcznie. Kliknij polecenie **Get from system (Pobierz z systemu)** w celu pobrania ustawień daty i godziny z komputera lub urządzenia przenośnego.

**Strefa czasowa:** Wybierz strefę czasową. Godzina zostanie automatycznie dostosowana względem czasu letniego i standardowego.

- **DHCP:** Stosowana jest strefa czasowa serwera DHCP. Aby można było wybrać tę opcję, urządzenie musi być połączone z serwerem DHCP.
- **Manual (Ręcznie):** Wybierz strefę czasową z listy rozwijanej.

#### Uwaga

System używa ustawień daty i godziny we wszystkich nagraniach, dziennikach i ustawieniach systemowych.

### Lokalizacja urządzenia

Wprowadź lokalizację urządzenia. System zarządzania materiałem wizyjnym wykorzysta tę informację do umieszczenia urządzenia na mapie.

# AXIS Q6075-SE PTZ Camera

## Interfejs WWW

---

- **Latitude (Szerokość geograficzna):** Wartości dodatnie to szerokość geograficzna na północ od równika.
- **Longitude (Długość geograficzna):** Wartości dodatnie to długość geograficzna na wschód od południka zerowego.
- **Kierunek:** Wprowadź stronę świata, w którą skierowane jest urządzenie. 0 oznacza północ.
- **Etykieta:** Wprowadź opisową nazwę urządzenia.
- **Save (Zapisz):** Kliknij, aby zapisać lokalizację urządzenia.

### Sieć

#### IPv4

**Przypisz automatycznie IPv4:** wybierz, aby router sieciowy automatycznie przypisywał adres IP do urządzenia. Zalecamy korzystanie z funkcji automatycznego przydzielania adresu IP (DHCP) dla większości sieci. **Adres IP:** wprowadź unikatowy adres IP dla urządzenia. Statyczne adresy IP można przydzielać losowo w sieciach izolowanych, pod warunkiem że adresy są unikatowe. Aby uniknąć występowania konfliktów, zalecamy kontakt z administratorem sieci przed przypisaniem statycznego adresu IP. **Maska podsieci:** Otwórz maskę podsieci, aby określić adresy w sieci lokalnej. Wszystkie adresy poza siecią lokalną przechodzą przez router. **Router:** wprowadź adres IP domyślnego routera (bramki) używanego do łączenia z urządzeniami należącymi do innych sieci i segmentów sieci. **Fallback to static IP address if DHCP isn't available (Jeśli DHCP jest niedostępny, zostanie ono skierowane do statycznego adresu IP):** Wybierz, czy chcesz dodać statyczny adres IP, który ma być używany jako rezerwa, jeśli usługa DHCP jest niedostępna i nie można automatycznie przypisać adresu IP.

#### Uwaga

Jeśli protokół DHCP jest niedostępny, a urządzenie korzysta z adresu rezerwowego dla adresu statycznego, adres statyczny jest skonfigurowany w zakresie ograniczonym.

#### IPv6

**Przypisz IPv6 automatycznie:** Włącz IPv6, aby router sieciowy automatycznie przypisywał adres IP do urządzenia.

#### Nazwa hosta

**Przypisz automatycznie nazwę hosta:** Wybierz, aby router sieciowy automatycznie przypisywał nazwę hosta do urządzenia. **Nazwa hosta:** Wprowadź ręcznie nazwę hosta, aby zapewnić alternatywny dostęp do urządzenia. W raporcie serwera i dzienniku systemowym jest używana nazwa hosta. Używaj tylko dozwolonych znaków: A-Z, a-z, 0-9 i -.

#### Serwery DNS

**Przypisz automatycznie DNS:** Wybierz ustawienie, aby serwer DHCP automatycznie przypisywał domeny wyszukiwania i adresy serwerów DNS do urządzenia. Zalecamy korzystanie z funkcji automatycznego przydzielania adresów DNS (DHCP) dla większości sieci. **Przeszukaj domeny:** jeżeli używasz nazwy hosta, która nie jest w pełni kwalifikowana, kliknij **Add search domain (Dodaj domenę wyszukiwania)** i wprowadź domenę, w której ma być wyszukiwana nazwa hosta używana przez urządzenie. **Serwery DNS:** kliknij polecenie **Add DNS server (Dodaj serwer DNS)** i wprowadź adres IP podstawowego serwera DNS. Powoduje to przełożenie nazw hostów na adresy IP w sieci.

#### HTTP i HTTPS

HTTPS to protokół umożliwiający szyfrowanie żądań stron wysyłanych przez użytkowników oraz stron zwracanych przez serwer sieci Web. Zasyfrowana wymiana informacji opiera się na użyciu certyfikatu HTTPS, który gwarantuje autentyczność serwera.

Warunkiem używania protokołu HTTPS w urządzeniu jest zainstalowanie certyfikatu HTTPS. Przejdź do menu **System > Zabezpieczenia**, aby utworzyć i zainstalować certyfikaty.

# AXIS Q6075-SE PTZ Camera

## Interfejs WWW

Zezwalaj na dostęp przez: wybierz, czy użytkownik może połączyć się z urządzeniem za pośrednictwem protokołów HTTP, HTTPS lub obu.

### Uwaga

W przypadku przeglądania zaszyfrowanych stron internetowych za pośrednictwem protokołu HTTPS może wystąpić spadek wydajności, zwłaszcza przy pierwszym żądaniu strony.

**HTTP port (Port HTTP):** wprowadź wykorzystywany port HTTP. Urządzenie zezwala na korzystanie z portu 80 lub dowolnego portu z zakresu 1024–65535. Jeśli użytkownik jest zalogowany jako administrator, może również wprowadzić dowolny port z zakresu 1–1023. Użycie portu z tego zakresu powoduje wyświetlenie ostrzeżenia.**HTTPS port (Port HTTPS):** wprowadź wykorzystywany port HTTPS. Urządzenie zezwala na korzystanie z portu 443 lub dowolnego portu z zakresu 1024–65535. Jeśli użytkownik jest zalogowany jako administrator, może również wprowadzić dowolny port z zakresu 1–1023. Użycie portu z tego zakresu powoduje wyświetlenie ostrzeżenia.**Certificate (Certyfikat):** wybierz certyfikat, aby włączyć obsługę protokołu HTTPS w tym urządzeniu.

### Protokoły wykrywania sieci

**Bonjour®:** włącz, aby umożliwić automatyczne wykrywanie urządzeń w sieci.**Nazwa Bonjour:** wprowadź przyjazną nazwę, która będzie widoczna w sieci. Nazwa domyślna składa się z nazwy urządzenia i jego adresu MAC.**UPnP®:** włącz, aby umożliwić automatyczne wykrywanie urządzeń w sieci.**Nazwa UPnP:** wprowadź przyjazną nazwę, która będzie widoczna w sieci. Nazwa domyślna składa się z nazwy urządzenia i jego adresu MAC.**WS-Discovery:** włącz, aby umożliwić automatyczne wykrywanie urządzeń w sieci. Wyłączenie funkcji LLDP and CDP może wpływać na negocjowanie zasilania z PoE. Aby rozwiązać ewentualne problemy negocjowania zasilania z PoE, należy skonfigurować przełącznik PoE tylko do sprzętowej negocjacji zasilania PoE.

### One-click cloud connection (Łączenie w chmurze jednym kliknięciem)

Usługa One-Click Cloud Connect (O3C) w połączeniu z systemem AVHS zapewnia łatwe i bezpieczne połączenie z internetem w celu uzyskania dostępu do obrazów wideo w czasie rzeczywistym oraz zarejestrowanych obrazów z dowolnej lokalizacji. Więcej informacji: [axis.com/end-to-end-solutions/hosted-services](http://axis.com/end-to-end-solutions/hosted-services).

### Allow O3C (Zezwalaj na O3C):

- **One-click (Jednym kliknięciem):** jest to ustawienie domyślne. Naciśnij i przytrzymaj przycisk Control na urządzeniu, aby połączyć się z usługą O3C przez Internet. Urządzenie należy zarejestrować w serwisie O3C w ciągu 24 godzin od naciśnięcia przycisku kontrolnego. W przeciwnym razie urządzenie zakończy połączenie z usługą O3C. Po zarejestrowaniu urządzenia opcja **Always (Zawsze)** jest włączona, a urządzenie zostaje połączone z usługą O3C.
- **Zawsze:** Urządzenie stale próbuje połączyć się z usługą O3C przez Internet. Po zarejestrowaniu urządzenie zostaje połączone z usługą O3C. Opcji tej należy używać wtedy, gdy przycisk kontrolny na urządzeniu jest niedostępny.
- **No (Nie):** powoduje wyłączenie usługi O3C.

**Proxy settings (Ustawienia proxy):** W razie potrzeby należy wprowadzić ustawienia proxy, aby połączyć się z serwerem proxy.**Host:** Wprowadź adres serwera proxy.**Port:** wprowadź numer portu służącego do uzyskania dostępu.**Login i Hasło:** W razie potrzeby wprowadź nazwę użytkownika i hasło do serwera proxy.**Authentication method (Metoda uwierzytelniania):**

- **Zwykła:** Ta metoda jest najbardziej zgodnym schematem uwierzytelniania w przypadku protokołu HTTP. Jest mniej bezpieczna niż metoda **Digest (Skrót)**, ponieważ oznacza wysłanie do serwera niezasyfrowanej nazwy użytkownika i hasła.
- **Szyfrowanie:** ta metoda jest bezpieczniejsza, ponieważ zawsze przesyła hasło w sieci w formie zaszyfrowanej.
- **Automatycznie:** ta opcja umożliwia urządzeniu wybór metody uwierzytelniania w zależności od obsługiwanych metod. Priorytet ma metoda **Szyfrowanie**; w dalszej kolejności stosowana jest metoda **Zwykła**.

**Owner authentication key (OAK) (Klucz uwierzytelniania właściciela (OAK)):** kliknij **Get key (Uzyskaj klucz)**, aby pobrać klucz uwierzytelniania właściciela. Warunkiem jest podłączone urządzenia do Internetu bez użycia zapory lub serwera proxy.

### SNMP

Protokół zarządzania urządzeniami sieciowymi Simple Network Management Protocol (SNMP) umożliwia zdalne zarządzanie urządzeniami sieciowymi.



# AXIS Q6075-SE PTZ Camera

## Interfejs WWW

SNMP: wybierz wersję SNMP, której chcesz używać.

- v1 and v2c (v1 i v2c):
  - **Read community (Społeczność odczytu):** wprowadź nazwę społeczności, która ma dostęp tylko do odczytu do wszystkich obsługiwanych obiektów SNMP. Wartość domyślna to **publiczna**.
  - **Write community (Społeczność zapisu):** wprowadź nazwę społeczności, która ma dostęp do odczytu/zapisu do wszystkich obsługiwanych obiektów SNMP (poza obiektami tylko do odczytu). Wartość domyślna to **zapis**.
  - **Activate traps (Uaktywnij pułapki):** włącz, aby uaktywnić raportowanie pułapek. Urządzenie wykorzystuje pułapki do wysyłania do systemu zarządzania komunikatów o ważnych zdarzeniach lub zmianach stanu. W interfejsie WWW można skonfigurować pułapki dla SNMP v1 i v2c. Pułapki te są automatycznie wyłączane w przypadku zmiany na SNMP v3 lub wyłączenia SNMP. Jeśli używasz SNMP v3, możesz skonfigurować pułapki za pomocą aplikacji do zarządzania SNMP v3.
  - **Trap address (Adres pułapki):** Wprowadzić adres IP lub nazwę hosta serwera zarządzania.
  - **Trap community (Społeczność pułapki):** Wprowadź nazwę społeczności używanej, gdy urządzenie wyśle komunikat pułapki do systemu zarządzającego.
  - **Traps (Pułapki):**
  - **Cold start (Zimny rozruch):** wysła komunikat pułapkę po uruchomieniu urządzenia.
  - **Ciepły rozruch:** wysła komunikat pułapkę w przypadku zmiany ustawienia SNMP.
  - **Link up (Łącze w górę):** wysła komunikat pułapkę po zmianie łącza w górę.
  - **Niepowodzenie uwierzytelniania:** wysła komunikat pułapkę po niepowodzeniu próby uwierzytelnienia.

### Uwaga

Wszystkie pułapki Axis Video MIB są włączone po włączeniu pułapek SNMP v1 i v2c. Więcej informacji: [AXIS OS Portal > SNMP](#).

- **v3 (Wersja 3):** SNMP v3 to bezpieczniejsza wersja, zapewniająca szyfrowanie i bezpieczne hasła. Jeśli chcesz korzystać z protokołu SNMP v3, zalecamy aktywację protokołu HTTPS, ponieważ hasło jest wówczas przesyłane za pośrednictwem protokołu HTTPS. Zapobiega to również dostępowi osób nieupoważnionych do niezaszyfrowanych pułapek SNMP v1 i v2c. Jeśli używasz SNMP v3, możesz skonfigurować pułapki za pomocą aplikacji do zarządzania SNMP v3.
  - **Password for the account "initial" (Hasło do konta „initial“):** wprowadź hasło SNMP do konta o nazwie „initial”. Hasło to można wprowadzić bez aktywacji HTTPS, ale lepiej tego nie robić. Hasło SNMP v3 można ustawić tylko raz i najlepiej tylko po aktywacji HTTPS. Po ustawieniu hasła pole hasła nie jest już wyświetlane. Aby zresetować hasło, należy zresetować urządzenie do ustawień fabrycznych.

## Bezpieczeństwo

### Certyfikaty

Certyfikaty służą do uwierzytelniania urządzeń w sieci. Urządzenie obsługuje dwa typy certyfikatów:

- **Certyfikaty serwera/klienta**  
Certyfikat serwera/klienta potwierdza numer urządzenia i może mieć własny podpis lub podpis jednostki certyfikującej (CA). Certyfikaty z własnym podpisem oferują ograniczoną ochronę i można je wykorzystywać do momentu uzyskania certyfikatu CA.
- **Certyfikaty CA**  
Certyfikaty CA mogą służyć do uwierzytelniania innych certyfikatów, na przykład do weryfikowania tożsamości serwera uwierzytelniania w przypadku połączenia urządzenia z siecią zabezpieczoną za pomocą IEEE 802.1X. Urządzenie ma kilka fabrycznie zainstalowanych certyfikatów CA.

Obsługiwane są następujące formaty:

- Formaty certyfikatów: .PEM, .CER i .PFX
- Formaty kluczy prywatnych: PKCS#1 i PKCS#12

### Ważne

W przypadku przywrócenia na urządzeniu ustawień fabrycznych wszystkie certyfikaty są usuwane. Wstępnie zainstalowane certyfikaty CA są instalowane ponownie.



Add certificate (Dodaj certyfikat): Kliknij, aby dodać certyfikat.

- **More (Więcej)**  : Wyświetlanie dodatkowych pól do wypełnienia lub wybrania.
- **Secure keystore (Bezpieczny magazyn kluczy):** Wybierz tę opcję, aby używać funkcji **Secure element** (Zabezpieczony element) lub **Trusted Platform Module 2.0 (Moduł TPM 2.0)** do bezpiecznego przechowywania

# AXIS Q6075-SE PTZ Camera

## Interfejs WWW

klucza prywatnego. Aby uzyskać więcej informacji na temat bezpiecznego magazynu kluczy, odwiedź stronę [help.axis.com/en-us/axis-os#cryptographic-support](http://help.axis.com/en-us/axis-os#cryptographic-support).

- **Key type (Typ klucza):** Aby zabezpieczyć certyfikat, wybierz domyślny algorytm szyfrowania lub inny z listy rozwijanej.

•••

Menu kontekstowe zawiera opcje:

- **Dane certyfikatu:** Wyświetl właściwości zainstalowanego certyfikatu.
- **Delete certificate (Usuń certyfikat):** Umożliwia usunięcie certyfikatu.
- **Create certificate signing request (Utwórz żądanie podpisania certyfikatu):** Umożliwia utworzenie żądanie podpisania certyfikatu w celu przekazania go do urzędu rejestracyjnego i złożenia wniosku o wydanie certyfikatu tożsamości cyfrowej.

**Secure keystore (Bezpieczny magazyn kluczy) ⓘ :**

- **Secure element (CC EAL6+) (Bezpieczny element (CC EAL6+)):** wybierz tę opcję, aby użyć bezpiecznego elementu na potrzeby bezpiecznego magazynu kluczy.
- **Trusted Platform Module 2.0 (CC EAL4+, FIPS 140-2 Level 2):** wybierz tę opcję, aby użyć modułu TPM 2.0 na potrzeby bezpiecznego magazynu kluczy.

### Kontrola dostępu do sieci i szyfrowanie

**IEEE 802.1x** IEEE 802.1x to standard IEEE na potrzeby kontroli dostępu do sieci opartej na portach, zapewniający bezpieczne uwierzytelnianie przewodowych i bezprzewodowych urządzeń sieciowych. IEEE 802.1x opiera się na protokole EAP (Extensible Authentication Protocol). Aby uzyskać dostęp do sieci zabezpieczonej IEEE 802.1x, urządzenia sieciowe muszą dokonać uwierzytelnienia. Do uwierzytelnienia służy serwer, zazwyczaj RADIUS, taki jak FreeRADIUS i Microsoft Internet Authentication Server. **IEEE 802.1AE MACsec** IEEE 802.1AE MACsec jest standardem IEEE dotyczącym adresu MAC, który definiuje bezpieczeństwo poufności i integralności danych dla protokołów niezależnych od dostępu do nośników. **Certyfikaty** W przypadku konfiguracji bez certyfikatu CA, sprawdzanie poprawności certyfikatów serwera jest wyłączone, a urządzenie próbuje uwierzytelnić się niezależnie od tego, do jakiej sieci jest podłączone. Podczas korzystania z certyfikatu w instalacjach firmy Axis urządzenie i serwer uwierzytelniający używają do uwierzytelniania certyfikatów cyfrowych z użyciem EAP-TLS (Extensible Authentication Protocol - Transport Layer Security). Aby zezwolić urządzeniu na dostęp do sieci chronionej za pomocą certyfikatów, w urządzeniu musi być zainstalowany podpisany certyfikat klienta. **Authentication method (Metoda uwierzytelniania):** Wybierz typ protokołu EAP na potrzeby uwierzytelniania. **Client certificate (Certyfikat klienta):** Aby używać IEEE 802.1x, wybierz certyfikat klienta. Serwer uwierzytelniający wykorzystuje ten certyfikat do weryfikowania tożsamości klienta. **Certyfikaty CA:** wybierz certyfikaty CA w celu potwierdzania tożsamości serwera uwierzytelniającego. Jeśli nie wybrano żadnego certyfikatu, urządzenie próbuje uwierzytelnić się niezależnie od tego, do jakiej sieci jest podłączone. **EAP identity (Tożsamość EAP):** wprowadź tożsamość użytkownika powiązaną z certyfikatem klienta. **EAPOL version (Wersja protokołu EAPOL):** wybierz wersję EAPOL używaną w switchu sieciowym. **Use IEEE 802.1x (Użyj IEEE 802.1x):** wybierz, aby używać protokołu IEEE 802.1x. Te ustawienia są dostępne wyłącznie w przypadku korzystania z uwierzytelniania za pomocą IEEE 802.1x **PEAP-MSCHAPv2:**

- **Hasło:** Wprowadź hasło do tożsamości użytkownika.
- **Peap version (Wersja Peap):** wybierz wersję Peap używaną w switchu sieciowym.
- **Etykieta:** 1 pozwala używać szyfrowania EAP klienta; 2 pozwala używać szyfrowania EAP klienta. Wybierz etykietę używaną przez przełącznik sieciowy podczas korzystania z wersji 1 protokołu Peap.

Te ustawienia są dostępne wyłącznie w przypadku uwierzytelniania za pomocą IEEE 802.1ae **MACsec (klucz CA/PSK):**

- **Nazwa klucza skojarzenia łączności umowy klucza:** Wprowadź nazwę skojarzenia łączności (CKN). Musi to być od 2 do 64 (podzielnych przez 2) znaków szesnastkowych. CKN musi być ręcznie skonfigurowany w skojarzeniu łączności i musi być zgodny na obu końcach łącza, aby początkowo włączyć MACsec.
- **Klucz skojarzenia łączności umowy klucza:** Wprowadź klucz skojarzenia łączności (CAK). Musi mieć 32 lub 64 znaki szesnastkowe. CAK musi być ręcznie skonfigurowany w skojarzeniu łączności i musi być zgodny na obu końcach łącza, aby początkowo włączyć MACsec.

### Zapobiegaj atakom typu brute force

**Blocking (Blokowanie):** włącz, aby blokować ataki typu brute force. Ataki typu brute-force wykorzystują metodę prób i błędów do odgadnięcia danych logowania lub kluczy szyfrowania. **Blocking period (Okres blokowania):** Wprowadź liczbę sekund, w ciągu których ataki typu brute-force mają być blokowane. **Blocking conditions (Warunki blokowania):** wprowadź dopuszczalną liczbę nieudanych prób uwierzytelnienia na sekundę przed rozpoczęciem blokowania. Liczbę dopuszczalnych niepowodzeń można ustawić zarówno na stronie, jak i w urządzeniu.

### Zapora



# AXIS Q6075-SE PTZ Camera

## Interfejs WWW

**Activate (Aktywuj):** Włącz zaporę sieciową.

Domyślne ustawienia zasad: Wybierz stan domyślny zapory.

- **Allow (Zezwalaj):** Zezwala na wszystkie połączenia z urządzeniem. Jest opcja domyślna.
- **Deny: (Odrzuć)** Odrzuca wszystkie połączenia z urządzeniem.

Aby wprowadzić wyjątki od domyślnych zasad, można utworzyć reguły, które zezwalają lub nie zezwalają na łączenie się z urządzeniem z określonych adresów, protokołów i portów.

- **Adres:** Wprowadź adres w formacie IPv4/IPv6 lub CIDR, w przypadku którego dostęp ma być dozwolony lub niedozwolony.
- **Protocol (Protokół):** Wybierz protokół, w przypadku którego dostęp ma być dozwolony lub niedozwolony.
- **Port:** Wprowadź numer portu, w przypadku którego dostęp ma być dozwolony lub niedozwolony. Podaj numer portu od 1 do 65535.
- **Policy (Zasada):** Wybierz zasadę dla reguły.



: Kliknij, aby utworzyć nową regułę.

**Add rules: (Dodaj reguły)** Kliknij tę opcję, aby dodać zdefiniowane reguły.

- **Time in seconds: (Czas w sekundach)** Pozwala ustawić limit czasu testowania reguły. Domyślny limit czasu to 300 sekund. Jeśli chcesz od razu aktywować reguły, ustaw czas 0 sekund.
- **Confirm rules (Potwierdzenie reguły):** Potwierdź reguły i ich limit czasowy. W przypadku ustawienia limitu czasu dłuższego niż 1 sekunda reguły będą aktywne przez ten czas. Jeśli ustawiono czas 0, reguły będą aktywowane od razu.

**Pending rules (Oczekujące reguły):** Omówienie ostatnio testowanych reguły, które jeszcze nie zostały potwierdzone.

**Uwaga**

Reguły z limitem czasu są widoczne w obszarze **Active rules (Aktywne reguły)**, aż upłynie czas ustawiony w czasomierzu lub nastąpi ich potwierdzenie. Jeśli nie zostaną potwierdzone, po upływie czasu ustawionego w czasomierzu, pojawią się w menu **Pending rules (Oczekujące reguły)**, i zostaną przywrócone wcześniejsze ustawienia zapory. Jeśli reguły zostaną potwierdzone, zastąpią one bieżące aktywne reguły.

**Confirm rules (Potwierdzenie reguły):** Kliknięcie tej opcji aktywuje oczekujące reguły. **Active rules (Aktywne reguły):** Omówienie

reguły obecnie stosowanych w urządzeniu.



: Kliknięcie tej opcji pozwala usunąć aktywną regułę.



: Kliknięcie tej

opcji pozwala usunąć wszystkie oczekujące i aktywne reguły.

### Niestandardowy podpisany certyfikat systemu AXIS OS

Do zainstalowania w urządzeniu oprogramowania testowego lub innego niestandardowego oprogramowania Axis konieczny jest niestandardowy podpisany certyfikat systemu AXIS OS. Certyfikat służy do sprawdzenia, czy oprogramowanie jest zatwierdzone zarówno przez właściciela urządzenia, jak i przez firmę Axis. Oprogramowanie może działać tylko na określonym urządzeniu, które jest identyfikowane za pomocą unikatowego numeru seryjnego i identyfikatora układu. Tylko Axis może tworzyć niestandardowe podpisane certyfikaty AXIS OS, ponieważ to Axis ma klucz do ich podpisywania. **Zainstaluj:** Kliknij przycisk Install (Instaluj), aby

zainstalować certyfikat. Certyfikat musi zostać zainstalowany przed zainstalowaniem oprogramowania.



Menu kontekstowe zawiera opcje:

- **Delete certificate (Usuń certyfikat):** Umożliwia usunięcie certyfikatu.

### Konta

Konta

# AXIS Q6075-SE PTZ Camera

## Interfejs WWW

**+** **Add account (Dodaj konto):** Kliknij, aby dodać nowe konto. Można dodać do 100 kont. **Account (Konto):** Wprowadź niepowtarzalną nazwę konta. **Nowe hasło:** wprowadzić hasło do konta. Hasło musi mieć 1–64 znaki. Dozwolone są tylko możliwe do wydrukowania znaki ASCII (kod od 32 do 126), na przykład litery, cyfry, znaki interpunkcyjne i niektóre symbole. **Repeat password (Powtórz hasło):** Wprowadź ponownie to samo hasło. **Privileges (Przywileje):**

- **Administrator:** Ma nieograniczony dostęp do wszystkich ustawień. Administrator może też dodawać, aktualizować i usuwać inne konta.
- **Operator:** Ma dostęp do wszystkich ustawień poza:
  - Wszystkie ustawienia **System**.
- **Viewer (Dozorca):** Może:
  - Oglądać strumienie wideo i robić z nich migawki.
  - Oglądać i eksportować nagrania.
  - Korzystać z funkcji obrotu, pochylenia i zbliżenia, jeśli ma **dostęp do konta PTZ**.

**⋮** Menu kontekstowe zawiera opcje: **Update account (Zaktualizuj konto):** Pozwala edytować właściwości konta. **Delete account (Usuń konto):** Pozwala usunąć konto. Nie można usunąć konta root.

### Anonimowy dostęp

**Allow anonymous viewing (Zezwalaj na anonimowe wyświetlanie):** Włączenie tej opcji pozwala wszystkim osobom uzyskać dostęp do urządzenia jako dozorca bez logowania się za pomocą konta. **Allow anonymous PTZ operating (Zezwalaj na anonimową obsługę PTZ)**  : Jeśli włączysz tę opcję, anonimowi użytkownicy będą mogli obracać, przechylać i powiększać/zmniejszać obraz.

### Konta SSH

**+** **Add SSH account (Dodaj konto SSH):** Kliknij, aby dodać nowe konto SSH.

- **Restrict root access (Ogranicz dostęp do konta root):** Włącz, aby ograniczyć funkcjonalność wymagającą dostępu root.
- **Enable SSH (Włącz SSH):** włącz, aby korzystać z usługi SSH.

**Account (Konto):** Wprowadź niepowtarzalną nazwę konta. **Nowe hasło:** wprowadzić hasło do konta. Hasło musi mieć 1–64 znaki. Dozwolone są tylko możliwe do wydrukowania znaki ASCII (kod od 32 do 126), na przykład litery, cyfry, znaki interpunkcyjne i niektóre symbole. **Repeat password (Powtórz hasło):** Wprowadź ponownie to samo hasło. **Uwaga:** Wprowadź komentarz (opcjonalnie).

**⋮** Menu kontekstowe zawiera opcje: **Update SSH account (Zaktualizuj konto SSH):** Pozwala edytować właściwości konta. **Delete SSH account (Usuń konto SSH):** Pozwala usunąć konto. Nie można usunąć konta root.

### Virtual host (Host wirtualny)

**+** **Add virtual host (Dodaj host wirtualny):** kliknięcie tej opcji pozwala dodać nowego wirtualnego hosta. **Włączony:** zaznaczenie tej opcji spowoduje używanie tego wirtualnego hosta. **Server name (Nazwa serwera):** w tym polu można wpisać nazwę serwera. Używaj tylko cyfr 0–9, liter A–Z i łącznika (-). **Port:** w tym polu należy podać port, z którym jest połączony serwer. **Type (Typ):** pozwala wybrać typ poświadczenia, które ma być używane. Dostępne są opcje **Basic (Podstawowe)**, **Digest (Szyfrowane)** oraz **Open ID (Otwarte ID)**.

**⋮** Menu kontekstowe zawiera opcje:

- **Update (Aktualizuj):** Zaktualizuj wirtualnego hosta.
- **Usuń:** Usuń wirtualnego hosta.

**Disabled (Wyłączono):** Serwer jest wyłączony.

### Konfiguracja OpenID

#### Ważne

Jeśli nie udaje się zalogować za pomocą OpenID, użyj poświadczeń Digest lub Basic, które zostały użyte podczas konfigurowania OpenID.

# AXIS Q6075-SE PTZ Camera

## Interfejs WWW

**Client ID (Identyfikator klienta):** wpisz nazwę użytkownika OpenID.**Outgoing Proxy (Wychodzący serwer proxy):** Aby używać serwera proxy, wprowadź adres serwera proxy dla połączenia OpenID.**Admin claim (Przypisanie administratora):** Wprowadź wartość roli administratora.**Provider URL (Adres URL dostawcy):** wpisz łącze internetowe umożliwiające uwierzytelnienie punktu końcowego interfejsu programowania aplikacji (API). Łącze musi mieć format `https://[wstaw URL]/well-known/openid-configuration`**Operator claim (Przypisanie operatora):** Wprowadź wartość roli operatora.**Require claim (Wymagaj przypisania):** Wprowadź dane, które powinny być dostępne w tokenie.**Viewer claim (Przypisanie dozorczy):** Wprowadź wartość dla roli dozorczy.**Remote user (Użytkownik zdalny):** Wprowadź wartość identyfikującą użytkowników zdalnych. Pomoże to wyświetlić bieżącego użytkownika w interfejsie WWW urządzenia.**Scopes (Zakresy):** Opcjonalne zakresy, które mogą być częścią tokenu.**Client secret (Tajny element klienta):** Wprowadź hasło OpenID.**Save (Zapisz):** Kliknij, aby zapisać wartości OpenID.**Enable OpenID (Włącz OpenID):** włącz tę opcję, aby zamknąć bieżące połączenie i zezwolić na uwierzytelnianie urządzenia z poziomu adresu URL dostawcy.

### Zdarzenia

#### Reguły

Reguła określa warunki wyzwajające w urządzeniu wykonywanie danej akcji. Na liście znajdują się wszystkie reguły skonfigurowane w produkcji.

#### Uwaga

Można utworzyć maksymalnie 256 reguł akcji.



**Add a rule (Dodaj regułę):** Utwórz regułę.**Nazwa:** Wprowadź nazwę reguły.**Wait between actions (Poczekaj między działaniami):** Wprowadź minimalny czas (w formacie gg:mm:ss), jaki musi upłynąć między aktywacjami reguły. Ustawienie to jest przydatne, gdy reguła jest aktywowana na przykład warunkami trybów dziennego i nocnego, ponieważ zapobiega niepożądanemu uruchamianiu reguły przez niewielkie zmiany natężenia światła podczas wschodu i zachodu słońca.**Condition (Warunek):** Wybierz warunek z listy. Dopiero po spełnieniu tego warunku urządzenie wykona akcję. Jeśli określono wiele warunków, to do wyzwolenia działania konieczne jest spełnienie wszystkich z nich. Informacje na temat konkretnych warunków można znaleźć w części *Get started with rules for events (Reguły dotyczące zdarzeń)*.**Use this condition as a trigger (Użyj tego warunku jako wyzwalacza):** Zaznacz tę opcję, aby ten pierwszy warunek działał tylko jako wyzwalacz początkowy. Oznacza to, że po aktywacji reguła pozostanie czynna przez cały czas, gdy są spełniane wszystkie pozostałe warunki, bez względu na stan pierwszego warunku. Jeżeli nie zaznaczysz tej opcji, reguła będzie aktywna po spełnieniu wszystkich warunków.**Invert this condition (Odwróć ten**

**warunek):** Zaznacz tę opcję, jeśli warunek ma być przeciwieństwem dokonanego przez Ciebie wyboru.



**Add a condition (Dodaj warunek):** Kliknij, aby dodać kolejny warunek. **Action (Akcja):** Wybierz akcję z listy i wprowadź jej wymagane informacje. Informacje na temat konkretnych akcji można znaleźć w części *Get started with rules for events (Reguły dotyczące zdarzeń)*.

#### Odbiorcy

W urządzeniu można skonfigurować powiadamianie odbiorców o zdarzeniach lub wysyłanie plików.

#### Uwaga

W przypadku skonfigurowania urządzenia do korzystania z protokołu FTP lub SFTP nie należy zmieniać ani usuwać unikatowego numeru sekwencyjnego dodawanego do nazw plików. Jeśli zostało to zrobione, może zostać wysłany tylko jeden obraz na zdarzenie.



Na liście wyświetlani są wszyscy odbiorcy skonfigurowani dla produktu, a także informacje dotyczące ich konfiguracji.

#### Uwaga

Można utworzyć maksymalnie 20 odbiorców.



**Add a recipient (Dodaj odbiorcę):** Kliknij, aby dodać odbiorcę. **Nazwa:** Wprowadź nazwę odbiorcy. **Type (Typ):** Wybierz z listy:

-  **FTP**
  - **Host:** Wprowadź adres IP lub nazwę hosta serwera. W przypadku wprowadzenia nazwy hosta upewnij się, że w ustawieniu **System > Network > IPv4 and IPv6 (System > Sieć > IPv4 i IPv6)** podano serwer DNS.
  - **Port:** Wprowadź numer portu wykorzystywanego przez serwer FTP. Domyślny port to 21.
  - **Folder:** Wprowadź ścieżkę dostępu do katalogu, w którym mają być przechowywane pliki. Jeśli nie ma takiego katalogu na serwerze FTP, podczas wczytywania plików zostanie wyświetlony komunikat o błędzie.
  - **Username (Nazwa użytkownika):** Należy tu wprowadzić nazwę użytkownika, która będzie używana przy logowaniu.
  - **Hasło:** Wprowadź hasło logowania.
  - **Use temporary file name (Użyj tymczasowej nazwy pliku):** Wybierz tę opcję, aby wczytywać pliki z tymczasowymi, automatycznie generowanymi nazwami plików. Po zakończeniu wczytywania nazwy plików zostaną zmienione na docelowe. W przypadku przerwania/wstrzymania wczytywania plików nie zostaną one uszkodzone. Pliki tymczasowe nadal pozostaną na dysku. Dzięki temu będzie wiadomo, że wszystkie pliki o danej nazwie są prawidłowe.
  - **Use passive FTP (Użyj pasywnego FTP):** w normalnych warunkach produkt po prostu wysyła do serwera FTP żądanie otwarcia połączenia transmisji danych. Urządzenie inicjuje przesyłanie danych na serwer docelowy i kontrolę serwera FTP. Jest to zazwyczaj konieczne w przypadku zapory ogniowej pomiędzy urządzeniem a serwerem FTP.
- **HTTP**
  - **URL:** wprowadź adres sieciowy serwera HTTP oraz skrypt obsługujący żądanie. Na przykład: `http://192.168.254.10/cgi-bin/notify.cgi`.
  - **Username (Nazwa użytkownika):** Należy tu wprowadzić nazwę użytkownika, która będzie używana przy logowaniu.
  - **Hasło:** Wprowadź hasło logowania.
  - **Proxy:** Włącz tę opcję i wpisz wymagane informacje, jeżeli konieczne jest dodanie serwera proxy w celu połączenia w serwerem HTTP.
- **HTTPS**
  - **URL:** wprowadź adres sieciowy serwera HTTPS oraz skrypt obsługujący żądanie. Na przykład: `https://192.168.254.10/cgi-bin/notify.cgi`.
  - **Validate server certificate (Potwierdź certyfikat serwera):** Zaznacz tę opcję, aby sprawdzić certyfikat utworzony przez serwer HTTPS.
  - **Username (Nazwa użytkownika):** Należy tu wprowadzić nazwę użytkownika, która będzie używana przy logowaniu.
  - **Hasło:** Wprowadź hasło logowania.
  - **Proxy:** Włącz tę opcję i wpisz wymagane informacje, jeżeli konieczne jest dodanie serwera proxy w celu połączenia w serwerem HTTPS.
-  **Sieciowa pamięć masowa**

Umożliwia dodanie takiego zasobu sieciowego, jak NAS (sieciowy zasób dyskowy), i wykorzystywanie go jako odbiorcy plików. Pliki zapisywane są w formacie Matroska (MKV).

  - **Host:** Wprowadź adres IP lub nazwę hosta serwera pamięci sieciowej.
  - **Udział:** Podaj nazwę współdzielonego udziału na serwerze hosta.
  - **Folder:** Wprowadź ścieżkę dostępu do katalogu, w którym mają być przechowywane pliki.
  - **Username (Nazwa użytkownika):** Należy tu wprowadzić nazwę użytkownika, która będzie używana przy logowaniu.
  - **Hasło:** Wprowadź hasło logowania.
-  **SFTP**
  - **Host:** Wprowadź adres IP lub nazwę hosta serwera. W przypadku wprowadzenia nazwy hosta upewnij się, że w ustawieniu **System > Network > IPv4 and IPv6 (System > Sieć > IPv4 i IPv6)** podano serwer DNS.
  - **Port:** Wprowadź numer portu wykorzystywanego przez serwer SFTP. Domyślny port to 22.
  - **Folder:** Wprowadź ścieżkę dostępu do katalogu, w którym mają być przechowywane pliki. Jeśli nie ma takiego katalogu na serwerze SFTP, podczas wczytywania plików zostanie wyświetlony komunikat o błędzie.
  - **Username (Nazwa użytkownika):** Należy tu wprowadzić nazwę użytkownika, która będzie używana przy logowaniu.
  - **Hasło:** Wprowadź hasło logowania.

# AXIS Q6075-SE PTZ Camera

## Interfejs WWW

- **SSH host public key type (MD5) (Typ klucza publicznego hosta SSH (MD5)):** wprowadź odcisk klucza publicznego hosta zdalnego (32-cyfrowy ciąg szesnastkowy). Klient SFTP obsługuje serwery SFTP korzystające z SSH-2 z typami kluczy hosta RSA, DSA, ECDSA i ED25519. RSA jest preferowaną metodą podczas negocjacji, a potem ECDSA, ED25519 i DSA. Koniecznie wprowadź właściwy klucz hosta MD5, który jest używany przez serwer SFTP. Chociaż urządzenie Axis obsługuje zarówno klucze skrótu MD5, jak i SHA-256, zalecamy użycie klucza SHA-256 ze względu na większe bezpieczeństwo w porównaniu z MD5. Więcej informacji na temat konfiguracji serwera SFTP z urządzeniem Axis można znaleźć w *portalu AXIS OS*.
- **SSH host public key type (SHA256) (Typ klucza publicznego hosta SSH (MD5)):** wprowadź odcisk klucza publicznego hosta zdalnego (43-cyfrowy ciąg zakodowany w formacie Base64). Klient SFTP obsługuje serwery SFTP korzystające z SSH-2 z typami kluczy hosta RSA, DSA, ECDSA i ED25519. RSA jest preferowaną metodą podczas negocjacji, a potem ECDSA, ED25519 i DSA. Koniecznie wprowadź właściwy klucz hosta MD5, który jest używany przez serwer SFTP. Chociaż urządzenie Axis obsługuje zarówno klucze skrótu MD5, jak i SHA-256, zalecamy użycie klucza SHA-256 ze względu na większe bezpieczeństwo w porównaniu z MD5. Więcej informacji na temat konfiguracji serwera SFTP z urządzeniem Axis można znaleźć w *portalu AXIS OS*.
- **Use temporary file name (Użyj tymczasowej nazwy pliku):** Wybierz tę opcję, aby wczytywać pliki z tymczasowymi, automatycznie generowanymi nazwami plików. Po zakończeniu wczytywania nazwy plików zostaną zmienione na docelowe. W przypadku przerwania/wstrzymania wczytywania plików nie zostaną one uszkodzone. Pliki tymczasowe nadal pozostaną na dysku. Dzięki temu będzie wiadomo, że wszystkie pliki o danej nazwie są prawidłowe.



- **SIP or VMS (SIP lub VMS)**

SIP: wybierz w celu nawiązania połączenia SIP.

VMS: wybierz w celu nawiązania połączenia VMS.

- **From SIP account (Z konta SIP):** Wybierz z listy.
- **To SIP address (Na adres SIP):** Wprowadź adres SIP.
- **Test (Testuj):** Kliknij, aby sprawdzić, czy ustawienia połączeń działają prawidłowo.

- **E-mail**

- **Wyślij wiadomość e-mail do:** Wprowadź adresy odbiorców. Aby wprowadzić wiele adresów e-mail, oddziel je przecinkami.
- **Wyślij e-mail przez:** Wprowadź adres serwera nadawcy.
- **Username (Nazwa użytkownika):** Wprowadź nazwę użytkownika serwera poczty. Jeżeli serwer nie wymaga uwierzytelnienia, nie wypełniaj tego pola.
- **Hasło:** Wprowadź hasło dostępu do serwera poczty. Jeżeli serwer nie wymaga uwierzytelnienia, nie wypełniaj tego pola.
- **Email server (SMTP) (Serwer e-mail (SMTP)):** wprowadź nazwę serwera SMTP, na przykład smtp.gmail.com, smtp.mail.yahoo.com.
- **Port:** Wprowadź numer portu serwera SMTP, używając wartości z zakresu 0–65535. Wartość domyślna to 587.
- **Szyfrowanie:** Aby używać szyfrowania, wybierz opcję SSL lub TLS.
- **Validate server certificate (Potwierdź certyfikat serwera):** Jeżeli używasz szyfrowania, zaznacz tę opcję, aby weryfikować tożsamość urządzenia. Certyfikat może mieć własny podpis lub podpis jednostki certyfikującej (CA).
- **POP authentication (Uwierzytelnianie POP):** Włącz tę opcję i wprowadź nazwę serwera POP, na przykład pop.gmail.com.

**Uwaga**

Niektórzy dostawcy usług poczty elektronicznej stosują filtry bezpieczeństwa, uniemożliwiające odbiór lub przeglądanie dużej liczby załączników, odbieranie wiadomości cyklicznych itp. Aby zapobiec zablokowaniu konta lub usunięciu wiadomości, należy sprawdzić regulamin zabezpieczeń dostawcy usług.

- **TCP**

- **Host:** Wprowadź adres IP lub nazwę hosta serwera. W przypadku wprowadzenia nazwy hosta upewnij się, że w ustawieniu **System > Network > IPv4 and IPv6 (System > Sieć > IPv4 i IPv6)** podano serwer DNS.
- **Port:** Wprowadź numer portu dostępowego serwera.

**Test (Testuj):** Kliknij, aby przetestować konfigurację.



Menu kontekstowe zawiera opcje: **View recipient (Pokaż odbiorcę):**

Kliknij, aby wyświetlić wszystkie dane odbiorcy. **Copy recipient (Kopiuj odbiorcę):** Kliknij, aby skopiować odbiorcę. Po skopiowaniu odbiorcy można wprowadzić zmiany w nowym wpisie odbiorcy. **Delete recipient (Usuń odbiorcę):** Kliknij, aby trwale usunąć odbiorcę.

# AXIS Q6075-SE PTZ Camera

## Interfejs WWW

Harmonogramów i zdarzeń jednorazowych można użyć jako warunków reguł. Na liście wyświetlane są wszystkie harmonogramy i zdarzenia jednorazowe skonfigurowane dla produktu, a także informacje dotyczące ich konfiguracji. **Add schedule (Dodaj harmonogram):** Kliknij, aby utworzyć harmonogram lub impuls.



Add schedule (Dodaj harmonogram)

### Wyzwalacze ręczne

Wyzwalacz manualny służy do ręcznego wyzwalania reguły. Wyzwalacza manualnego można na przykład użyć do walidacji akcji podczas instalacji i konfiguracji produktu.

### MQTT

MQTT (przesyłanie telemetryczne usługi kolejowania wiadomości) to standardowy protokół do obsługi komunikacji w Internecie rzeczy (IoT). Został zaprojektowany z myślą o uproszczeniu integracji IoT i jest wykorzystywany w wielu branżach do podłączania urządzeń zdalnych przy jednoczesnej minimalizacji objętości kodu i obciążenia sieci. Klient MQTT w oprogramowaniu urządzeń Axis może ułatwiać integrację danych i zdarzeń generowanych w urządzeniu z systemami, które nie są oprogramowaniem do zarządzania materiałem wizyjnym (VMS). Skonfiguruj urządzenie jako klienta MQTT. Komunikacja MQTT opiera się na dwóch jednostkach – kliencie i brokerze. Klienci mogą wysyłać i odbierać wiadomości. Broker odpowiedzialny jest za rozsyłanie wiadomości między klientami. Więcej informacji o protokole MQTT znajdziesz w *portalu poświęconym systemowi AXIS OS*.

### ALPN

ALPN to rozszerzenie TLS/SSL umożliwiające wybranie protokołu aplikacji na etapie uzgadniania połączenia między klientem a serwerem. Służy do włączania ruchu MQTT na tym samym porcie, który jest używany w przypadku innych protokołów, np. HTTP. W niektórych sytuacjach może nie być dedykowanego portu otwartego dla komunikacji MQTT. W takich przypadkach pomocne może być korzystanie z ALPN do negocjowania użycia MQTT jako protokołu aplikacji na standardowym porcie akceptowanym przez zapory sieciowe.

### Klient MQTT

**Connect (Połącz):** włącz lub wyłącz klienta MQTT. **Status (Stan):** pokazuje bieżący status klienta MQTT. **BrokerHost:** wprowadź nazwę hosta lub adres IP serwera MQTT. **Protocol (Protokół):** wybór protokołu, który ma być używany. **Port:** wprowadź numer portu.

- 1883 to wartość domyślna ustawienia MQTT over TCP (MQTT przez TCP)
- 8883 to wartość domyślna dla MQTT przez SSL
- 80 to wartość domyślna dla MQTT przez WebSocket
- 443 to wartość domyślna dla MQTT przez WebSocket Secure

**ALPN protocol (Protokół ALPN):** Wprowadź nazwę protokołu ALPN dostarczoną przez dostawcę brokera MQTT. Dotyczy to tylko ustawień MQTT przez SSL i MQTT przez WebSocket Secure. **Username (Nazwa użytkownika):** należy tu wprowadzić nazwę użytkownika, która będzie umożliwiać klientowi dostęp do serwera. **Hasło:** wprowadzić hasło dla nazwy użytkownika. **Client ID (Identyfikator klienta):** Wprowadź identyfikator klienta. Identyfikator klienta jest wysyłany do serwera, gdy klient nawiązuje z nim połączenie. **Clean session (Czysta sesja):** steruje zachowaniem w czasie połączenia i czasie rozłączenia. Po wybraniu tej opcji informacje o stanie są odrzucane podczas podłączania i rozłączania. **HTTP proxy (Serwer proxy HTTP):** Adres URL o maksymalnej długości 255 bajtów. Jeśli nie chcesz używać serwera proxy HTTP, możesz zostawić to pole puste. **HTTPS proxy (Serwer proxy HTTPS):** Adres URL o maksymalnej długości 255 bajtów. Jeśli nie chcesz używać serwera proxy HTTPS, możesz zostawić to pole puste. **Keep alive interval (Przedział czasowy KeepAlive)** Umożliwia klientowi detekcję, kiedy serwer przestaje być dostępny, bez konieczności oczekiwania na długi limit czasu TCP/IP. **Timeout (Przekroczenie limitu czasu):** interwał czasowy (w sekundach) pozwalający na zakończenie połączenia. Wartość domyślna: 60. **Prefiks tematu urządzenia:** Używany w domyślnych wartościach tematu w komunikacji łączenia i komunikacji LWT na karcie MQTT client (Klient MQTT) oraz w warunkach publikowania na karcie MQTT publication (Publikacja MQTT). **Reconnect automatically (Ponowne połączenie automatyczne):** określa, czy klient powinien ponownie połączyć się automatycznie po rozłączeniu. **Komunikat łączenia** określa, czy podczas ustanawiania połączenia ma być wysyłany komunikat. **Send message (Wysłanie wiadomości):** włącz, aby wysyłać wiadomości. **Use default (Użyj domyślnych):** wyłącz, aby wprowadzić własną wiadomość domyślną. **Topic (Temat):** wprowadź temat wiadomości domyślnej. **Payload (Próbka):** wprowadź treść wiadomości domyślnej. **Retain (Zachowaj):** wybierz, aby zachować stan klienta w tym Topic (Temacie). **QoS (Jakość usługi):** Zmień warstwę QoS dla przepływu pakietów. **Wiadomość Ostatnia Wola i Testament** Funkcja Last Will Testament (LWT) zapewnia klientowi dostarczenie informacji wraz z poświadczeniami w momencie łączenia się z brokerem. Jeżeli klient nie rozłączy się w pewnym momencie w późniejszym terminie (może to być spowodowane brakiem źródła zasilania), może umożliwić brokerowi dostarczenie komunikatów do innych klientów. Ten komunikat LWT ma taką samą postać jak zwykła wiadomość i jest kierowany przez tę samą mechanikę. **Send message (Wysłanie wiadomości):** włącz,



# AXIS Q6075-SE PTZ Camera

## Interfejs WWW

aby wysłać wiadomości.**Use default (Użyj domyślnych)**: wyłącz, aby wprowadzić własną wiadomość domyślną.**Topic (Temat)**: wprowadź temat wiadomości domyślnej.**Payload (Próbka)**: wprowadź treść wiadomości domyślnej.**Retain (Zachowaj)**: wybierz, aby zachować stan klienta w tym Topic (Temacie)**QoS (Jakość usługi)**: Zmień warstwę QoS dla przepływu pakietów.

### Publikacja MQTT

**Użyj domyślnego prefiksu**: Wybierz ustawienie, aby używać domyślnego prefiksu zdefiniowanego za pomocą prefiksu urządzenia w zakładce MQTT client (Klient MQTT).**Dołącz nazwę tematu**: Wybierz, aby do tematu MQTT dołączać tematy opisujące warunek.**Dołącz nazwy przestrzenne tematu**: Wybierz, aby do tematu MQTT dołączać przestrzenie nazw tematów ONVIF.**Include serial number (Uwzględnij numer seryjny)**: Wybierz, aby w danych właściwych usługi MQTT umieszczać numer seryjny urządzenia.



**Add condition (Dodaj warunek)**: Kliknij, aby dodać warunek.**Retain (Zachowaj)**: Definiuje, które komunikaty MQTT mają być wysyłane jako zachowywane.

- **Brak**: Wysyłanie wszystkich komunikatów jako niezachowywanych.
- **Property (Właściwość)**: Wysyłanie tylko komunikatów ze stanem jako zachowywanych.
- **All (Wszystkie)**: Wysyłanie komunikatów ze stanem i bez stanu jako zachowywanych.

**QoS (Poziom usługi)**: Wybierz żądany poziom publikacji MQTT.

### Subskrypcje MQTT



**Add subscription (Dodaj subskrypcję)**: Kliknij, aby dodać nową subskrypcję usługi MQTT.**Subscription filter (Filtr subskrypcyjny)**: Wprowadź temat MQTT, który chcesz subskrybować.**Use device topic prefix (Użyj prefiksu tematu urządzenia)**: Dodaj filtr subskrypcji jako prefiks do tematu MQTT.**Subscription type (Typ subskrypcji)**:

- **Stateless (Bez stanu)**: Wybierz, aby przekształcać komunikaty MQTT na komunikaty bezstanowe.
- **Stateful (Ze stanem)**: Wybierz, aby przekształcać komunikaty MQTT na warunek. Dane właściwe będą służyły do określania stanu.

**QoS (Poziom usługi)**: Wybierz żądany poziom subskrypcji MQTT.

### Nałożenia MQTT

#### Uwaga

Zanim będzie można dodawać modyfikatory nakładek MQTT, należy ustanowić połączenie z brokerem MQTT.



**Add overlay modifier (Dodaj modyfikator nałożenia)**: Kliknij, aby dodać nowy modyfikator nakładki.**Topic filter (Filtr tematów)**: Dodaj temat MQTT zawierający dane, które mają być pokazywane w nakładce.**Data field (Pole danych)**: Wprowadź klucz danych właściwych komunikatu, które mają być wyświetlane w nakładce, zakładając, że komunikat jest w formacie JSON.**Modifier (Modyfikator)**: Używanie utworzonego modyfikatora podczas tworzenia nakładki.

- Modyfikatory rozpoczynające się ciągiem znaków **#XMP** pokazują wszystkie dane otrzymane z tematu.
- Modyfikatory rozpoczynające się ciągiem znaków **#XMD** pokazują dane wprowadzone w polu danych.

### Przechowywanie

Sieciowa pamięć masowa

# AXIS Q6075-SE PTZ Camera

## Interfejs WWW

**Ignore (Ignoruj):** włączenie tej opcji będzie powodowało ignorowanie zasobów pamięci sieciowej.**Add network storage (Dodaj zasób sieciowy):** Kliknij tę opcję w celu dodania udziału sieciowego, w którym będziesz zapisywać nagrania.

- **Adres:** Wprowadź adres IP lub nazwę serwera hosta. Zazwyczaj jest nim NAS (sieciowy zasób dyskowy). Zalecamy skonfigurowanie hosta tak, aby używał stałego adresu IP (nie DHCP, ponieważ dynamiczne adresy IP mogą się zmieniać), albo używanie DNS. Nazwy SMB/CIFS systemu Windows nie są obsługiwane.
- **Network share (Udział sieciowy):** Podaj nazwę współdzielonego udziału na serwerze hosta. Z jednego udziału sieciowego może korzystać kilka urządzeń Axis, ponieważ każde z nich ma swój folder.
- **User (Użytkownik):** Jeżeli serwer wymaga logowania, wprowadź nazwę użytkownika. W celu zalogowania się do konkretnego serwera domeny wprowadź domenę i nazwę użytkownika.
- **Hasło:** Jeżeli serwer wymaga logowania, podaj hasło.
- **SMB version (Wersja SMB):** Wybierz wersję protokołu pamięci masowej SMB, aby nawiązać połączenie z systemem NAS. Jeśli wybierzesz opcję **Auto (Automatycznie)**, urządzenie spróbuje wynegocjować jedną z bezpiecznych wersji SMB: 3.02, 3.0 lub 2.1. Wybierz 1.0 lub 2.0, aby nawiązać połączenie ze starszym systemem NAS, który nie obsługuje wyższych wersji. Więcej informacji o obsłudze protokołu SMB w urządzeniach Axis znajdziesz [tutaj](#).
- **Add share without testing (Dodaj udział bez testowania):** Wybierz tę opcję, aby dodać udział sieciowy, nawet jeżeli podczas testu połączenia zostanie wykryty błąd. Błąd może wynikać na przykład z niepodania hasła, podczas gdy serwer go wymaga.

**Remove network storage (Usuń sieciową pamięć masową):** Kliknij tę opcję w celu odinstalowania, odpięcia i usunięcia połączenia z udziałem sieciowym. Spowoduje to usunięcie wszystkich ustawień udziału sieciowego.**Unbind (Odepnij):** kliknięcie tej opcji spowoduje odpięcie i rozłączenie udziału sieciowego.

**Bind (Powiąż):** kliknięcie tej opcji spowoduje powiązanie i połączenie udziału sieciowego.**Odmontuj:** kliknięcie tej opcji spowoduje odmontowanie udziału sieciowego.

**Mount (Zamontuj):** kliknięcie tej opcji spowoduje zamontowanie udziału sieciowego.**Write protect (Zabezpieczenie przed zapisem):** Włącz tę opcję, aby uniemożliwić zapis w udziale sieciowym i zabezpieczyć nagrania przed usunięciem. Nie można formatować udziału sieciowego zabezpieczonego przed zapisem.**Retention time (Czas przechowywania):** Wybierz, jak długo nagrania mają być przechowywane, aby ograniczyć liczbę starych nagrań lub ze względu na zachowanie zgodności z regulacjami w sprawie przechowywania danych. Zapełnienie zasobu sieciowego spowoduje usunięcie starych nagrań przed upływem wybranego czasu. **Narzędzia**

- **Test connection (Test połączenia):** Opcja ta służy do sprawdzenia połączenia z udziałem sieciowym.
- **Format (Formatuj):** polecenie to umożliwi sformatowanie udziału sieciowego, na przykład w razie potrzeby szybkiego usunięcia wszystkich danych. Dostępna opcja systemu plików to CIFS.

**Use tool (Użyj narzędzia):** Kliknij, aby aktywować wybrane narzędzie.

### Pamięć pokładowa

#### Ważne

Ryzyko utraty danych i uszkodzenia nagrań. Nie wyjmuj karty SD, gdy urządzenie działa. Odłącz kartę SD przed jej usunięciem.

**Odmontuj:** Kliknij w celu bezpiecznego usunięcia karty SD.**Write protect (Zabezpieczenie przed zapisem):** Włącz, aby uniemożliwić zapis na karcie SD i zabezpieczyć zapisy przed usunięciem. Nie można formatować kart SD zabezpieczonych przed zapisem.**Autoformat (Automatyczne formatowanie):** Włącz, aby automatycznie formatować nowo włożoną kartę SD. Powoduje to formatowanie systemu plików do ext4.**Ignore (Ignoruj):** Włączenie tej opcji powoduje zaprzestanie przechowywania nagrań na karcie SD. Jeżeli ignorujesz kartę SD, urządzenie nie będzie jej rozpoznawać. Z tego ustawienia mogą korzystać tylko administratorzy.**Retention time (Czas przechowywania):** Wybierz, jak długo nagrania mają być przechowywane, aby ograniczyć liczbę starych nagrań lub ze względu na zachowanie zgodności z regulacjami w sprawie przechowywania danych. Zapełnienie karty SD spowoduje usunięcie starych nagrań przed upływem wybranego czasu. **Narzędzia**

- **Check (Sprawdź):** Opcja ta umożliwi wykrycie błędów na karcie SD. Jest to możliwe tylko w systemie plików ext4.
- **Napraw:** Opcja ta umożliwi naprawę błędów w systemie plików ext4. Aby naprawić kartę SD z systemem plików VFAT, należy wysunąć kartę SD, umieścić ją w czytniku kart komputera i przeprowadzić naprawę dysku.
- **Format (Formatuj):** Sformatuj kartę SD wtedy, gdy na przykład chcesz zmienić system plików lub szybko usunąć wszystkie dane. VFAT i ext4 to dwie dostępne opcje systemu plików. Zalecanym formatem jest ext4, ze względu na odporność na utratę danych w przypadku wysunięcia karty lub utraty zasilania. Niemniej w celu uzyskania dostępu do danych na karcie z systemu Windows® należy zainstalować sterownik lub aplikację ext4 innego producenta.
- **Encrypt (Szyfruj):** To narzędzie umożliwia sformatowanie karty SD i włączenie szyfrowania. Polecenie **Encrypt (Szyfruj)** powoduje usunięcie wszystkich danych znajdujących się na karcie SD. Po użyciu polecenia **Encrypt (Szyfruj)** dane przechowywane na karcie SD są chronione poprzez zaszyfrowanie.



# AXIS Q6075-SE PTZ Camera

## Interfejs WWW

- **Decrypt (Odszyfruj):** To narzędzie pozwala sformatować kartę SD bez szyfrowania. Polecenie **Decrypt (Odszyfruj)** powoduje usunięcie wszystkich danych znajdujących się na karcie SD. Po użyciu polecenia **Decrypt (Szyfruj)** dane przechowywane na karcie SD nie są chronione poprzez zaszyfrowanie.
- **Change password (Zmień hasło):** Umożliwia zmianę hasła wymaganego do szyfrowania karty SD.

**Use tool (Użyj narzędzia):** Kliknij, aby aktywować wybrane narzędzie.

**Wear trigger (Wyzwalacz reakcji na zużycie):** Ustaw wartość poziomu zużycia karty SD, przy którym ma być wyzwalana akcja. Poziom zużycia waha się w zakresie 0–200%. Nowa karta SD, która nigdy nie była używana, ma poziom zużycia 0%. Poziom zużycia w 100% wskazuje, że kończy się przewidywany okres przydatności użytkowej karty. Gdy poziom zużycia osiągnie 200%, istnieje wysokie ryzyko nieprawidłowego działania karty SD. Zalecamy ustawienie wyzwalacza zużycia w zakresie 80–90%. Zapewni to czas na pobranie wszystkich potrzebnych nagrań i wymianę karty, zanim zużyje się ona w nadmiernym stopniu. Funkcja wyzwalacza zużycia pozwala skonfigurować zdarzenie, a następnie otrzymać powiadomienie, że karta zużyła się w określonym stopniu.

### Profile strumienia

Profil strumienia to grupa ustawień wpływających na strumień wideo. Profil strumieni można używać w różnych sytuacjach, na przykład podczas tworzenia zdarzeń oraz rejestrowania za pomocą reguł.



**Add stream profile (Dodaj profil strumienia):** Kliknij to polecenie w celu utworzenia nowego profilu strumienia. **Preview (Podgląd):** Podgląd strumienia wideo z wybranymi ustawieniami profilu strumienia. Zmiana ustawień na stronie powoduje aktualizowanie podglądu. Jeśli urządzenie ma różne obszary obserwacji, aktywny obszar obserwacji można zmienić w menu rozwijanym w lewym dolnym rogu obrazu. **Nazwa:** Nadaj profilowi nazwę. **Description (Opis):** Dodaj opis profilu. **Video codec (Kodek wideo):** Wybierz kodek wideo, który ma być stosowany w profilu. **Rozdzielczość:** Opis tego ustawienia znajduje się w temacie. **Frame rate (Liczba klatek na sekundę):** Opis tego ustawienia znajduje się w temacie. **Compression (Kompresja):** Opis

tego ustawienia znajduje się w temacie. **.Zipstream**  : Opis tego ustawienia znajduje się w temacie. **.Optimize for storage**

**(Optymalizacja pod kątem pamięci masowej)**  : Opis tego ustawienia znajduje się w temacie. **.Dynamic FPS (Dynamiczna**

**liczba klatek na sekundę)**  : zob. w celu wyświetlenia opisu tego ustawienia. **Dynamic GOP (Dynamiczna grupa obrazów)**



: zob. w celu wyświetlenia opisu tego ustawienia. **Mirror (Odbicie lustrzane)**  : Opis tego ustawienia znajduje

się w temacie. **Długość grupy obrazów (GOP)**  : Opis tego ustawienia znajduje się w temacie. **Bitrate control (Kontrola**

**przepływności bitowej):** Opis tego ustawienia znajduje się w temacie. **.Include overlays (Uwzględnij nałożenia)**  : Wybierz typ nakładek, jakie mają być dołączane. Informacje o dodawaniu nałożeń znajdują się w temacie. **.Include audio (Dołącz audio)**



: Opis tego ustawienia znajduje się w temacie .

### ONVIF

#### Konta ONVIF

ONVIF (Open Network Video Interface Forum) to globalny standard interfejsu, który ułatwia użytkownikom, integratorom, konsultantom i producentom korzystanie z możliwości oferowanych przez technologię sieciowych rozwiązań wizyjnych. ONVIF umożliwia współpracę między produktami różnych dostawców, większą elastyczność, niższe koszty i przyszłościowe systemy.

Utworzenie konta ONVIF powoduje automatyczne włączenie komunikacji ONVIF. Nazwy konta i hasła należy używać podczas komunikacji ONVIF z urządzeniem. Więcej informacji znajduje się na stronach dla programistów Axis Developer Community w witrynie [axis.com](http://axis.com).

# AXIS Q6075-SE PTZ Camera

## Interfejs WWW

**+** **Add accounts (Dodaj konta):** Kliknij, aby dodać nowe konto ONVIF. **Account (Konto):** Wprowadź niepowtarzalną nazwę konta. **Nowe hasło:** wprowadzić hasło do konta. Hasło musi mieć 1–64 znaki. Dozwolone są tylko możliwe do wydrukowania znaki ASCII (kod od 32 do 126), na przykład litery, cyfry, znaki interpunkcyjne i niektóre symbole. **Repeat password (Powtórz hasło):** Wprowadź ponownie to samo hasło. **Rola:**

- **Administrator:** Ma nieograniczony dostęp do wszystkich ustawień. Administrator może też dodawać, aktualizować i usuwać inne konta.
- **Operator:** Ma dostęp do wszystkich ustawień poza:
  - Wszystkie ustawienia System.
  - Dodawanie aplikacji.
- **Media account (Konto multimedialny):** Dostęp wyłącznie do strumienia wideo.

**⋮** Menu kontekstowe zawiera opcje: **Update account (Zaktualizuj konto):** Pozwala edytować właściwości konta. **Delete account (Usuń konto):** Pozwala usunąć konto. Nie można usunąć konta root.

### Profile mediów ONVIF

Profil mediów ONVIF składa się z zestawu konfiguracji, które można wykorzystać do zmiany ustawień strumienia mediów. Możesz tworzyć nowe profile z własnym zestawem konfiguracji lub używać wstępnie skonfigurowanych profili do szybkiego ustawienia funkcji.

**+** **Add media profile (Dodaj profil multimedialny):** Kliknij, aby dodać nowy profil ONVIF. **Profile name (Nazwa profilu):** Dodaj nazwę profilu multimedialny. **Video source (Źródło wideo):** Wybierz źródło wideo dla swojej konfiguracji.

- **Select configuration (Wybierz konfigurację):** Wybierz z listy konfigurację zdefiniowaną przez użytkownika. Konfiguracje na liście rozwijanej odpowiadają kanałom wideo urządzenia, w tym widokom wieloobrazowym, obszarom obserwacji i kanałom wirtualnym.

**Video encoder (Wideoenkoder):** Wybierz format kodowania wideo dla swojej konfiguracji.

- **Select configuration (Wybierz konfigurację):** Wybierz z listy konfigurację zdefiniowaną przez użytkownika i skonfiguruj ustawienia kodowania. Konfiguracje na liście rozwijanej pełnią rolę identyfikatorów/nazw konfiguracji wideoenkodera. Wybierz użytkownika od 0 do 15, aby zastosować własne ustawienia, lub wybierz jednego z użytkowników domyślnych, aby użyć wstępnie zdefiniowanych ustawień dla określonego formatu kodowania.

**Uwaga**

Aby uzyskać dostęp do opcji wyboru źródła dźwięku i konfiguracji enkodera audio, włącz dźwięk w urządzeniu.

**Audio source (Źródło audio) ** : Wybierz źródło sygnału wejściowego audio dla swojej konfiguracji.

- **Select configuration (Wybierz konfigurację):** Wybierz z listy konfigurację zdefiniowaną przez użytkownika i skonfiguruj ustawienia audio. Konfiguracje na liście rozwijanej odpowiadają wejściom audio urządzenia. Jeśli urządzenie ma jedno wejście audio, jest to user0. Jeśli urządzenie ma kilka wejść audio, na liście pojawiają się dodatkowi użytkownicy.

**Audio encoder (Audioenkoder) ** : Wybierz format kodowania audio dla swojej konfiguracji.

- **Select configuration (Wybierz konfigurację):** Wybierz z listy konfigurację zdefiniowaną przez użytkownika i skonfiguruj ustawienia kodowania audio. Konfiguracje na liście rozwijanej pełnią rolę identyfikatorów/nazw konfiguracji wideoenkodera audio.

**Audio decoder (Audiodekoder) ** : Wybierz format dekodowania audio dla swojej konfiguracji.

- **Select configuration (Wybierz konfigurację):** Wybierz z listy konfigurację zdefiniowaną przez użytkownika i skonfiguruj ustawienia. Konfiguracje na liście rozwijanej pełnią rolę identyfikatorów/nazw konfiguracji.

**Audio output (Wyjście audio) ** : Wybierz format wyjścia audio dla swojej konfiguracji.

- **Select configuration (Wybierz konfigurację):** Wybierz z listy konfigurację zdefiniowaną przez użytkownika i skonfiguruj ustawienia. Konfiguracje na liście rozwijanej pełnią rolę identyfikatorów/nazw konfiguracji.

**Metadata (Metadane):** Wybierz metadane, które chcesz uwzględnić w konfiguracji.

- **Select configuration (Wybierz konfigurację):** Wybierz z listy konfigurację zdefiniowaną przez użytkownika i skonfiguruj metadanych Konfiguracje na liście rozwijanej pełnią rolę identyfikatorów/nazw konfiguracji metadanych.

**PTZ ** : Wybierz ustawienia PTZ dla swojej konfiguracji.

# AXIS Q6075-SE PTZ Camera

## Interfejs WWW

• **Select configuration (Wybierz konfigurację):** Wybierz z listy konfigurację zdefiniowaną przez użytkownika i skonfiguruj ustawienia PTZ. Konfiguracje na liście rozwijanej odpowiadają kanałom wideo urządzenia z obsługą PTZ.  
**Create (Utwórz):** Kliknij tę opcję, aby zapisać ustawienia i utworzyć profil.  
**Cancel (Anuluj):** Kliknij tę opcję, aby anulować konfigurację i wyzerować wszystkie ustawienia.  
**profile\_x:** Kliknij nazwę profilu, aby otworzyć i edytować fabrycznie skonfigurowany profil.

### Metadane analityczne

#### Producenci metadanych

Wyświetla listę aplikacji transmitujących metadane oraz wykorzystywane przez nie kanały.

**Producer (Producent):** Aplikacja generująca metadane. Poniżej aplikacji znajduje się lista typów metadanych przesyłanych przez nią strumieniowo z urządzenia.  
**Kanał:** Kanał używany przez aplikację. Należy zaznaczyć to pole, aby włączyć strumień metadanych. Usuń zaznaczenie, aby zapewnić zgodność lub zarządzać zasobami.

### Detektory

#### Wykrywanie wstrząsów



**Shock detector (Detektor wstrząsów):** Włącz, aby generować alarm, jeśli urządzenie zostanie uderzone przez przedmiot lub ktoś będzie przy nim manipulował.  
**Sensitivity level (Poziom czułości):** Przesuń suwak, aby wyregulować poziom czułości, przy którym urządzenie powinno generować alarm. Niska wartość sprawi, że urządzenie będzie generować alarm tylko po mocnym uderzeniu. Przy wysokiej wartości urządzenie będzie generować alarm nawet w reakcji na delikatne manipulowanie.



### Akcesoria

#### Porty we/wy

Użyj wejścia cyfrowego do podłączenia zewnętrznych urządzeń, które mogą przełączać się pomiędzy obwodem zamkniętym i otwartym, na przykład czujników PIR, czujników okien lub drzwi oraz czujników wykrywania zbitcia szyby.

Wyjście cyfrowe służy do podłączania urządzeń zewnętrznych, takich jak przełączniki i diody LED. Podłączone urządzenia można aktywować za pomocą interfejsu programowania aplikacji (API) VAPIX® lub interfejsu WWW.

**PortNazwa:** edytuj tekst, aby zmienić nazwę portu.  
**Direction (Kierunek):**  oznacza, że port jest portem wejścia.  oznacza, że jest to port wyjścia. Jeśli port jest konfigurowalny, można kliknąć ikony, aby przełączać się między wejściem a wyjściem.  
**Normal**

**state (Stan normalny):** Kliknij  w przypadku obwodu otwartego i  w przypadku obwodu zamkniętego.  
**Current state (Bieżący stan):** wyświetla bieżący stan portu. Wejście lub wyjście jest aktywowane w momencie zmiany bieżącego stanu na inny niż stan normalny. Obwód wejścia urządzenia jest otwarty po odłączeniu lub doprowadzeniu napięcia powyżej 1 V DC.

#### Uwaga

Podczas ponownego uruchomienia obwód pozostaje otwarty. Po ponownym uruchomieniu obwód powraca do pozycji normalnej. Po zmianie ustawień na tej stronie obwody wyjść powracają do normalnych pozycji, niezależnie od aktywnych wyzwalaczy.

 **Supervised (Nadzorowane)** : włącz, aby umożliwić wykrywanie i wyzwalanie działań, jeśli ktoś manipuluje przy połączeniu z cyfrowymi urządzeniami We/Wy. Oprócz wykrywania, czy wejście jest otwarte lub zamknięte, można również wykryć, czy ktoś przy nim manipulował (tzn. przeciął lub doprowadził do zwarcia). Nadzorowanie połączenia wymaga dodatkowego sprzętu (rezystorów końcowych) w zewnętrznej pętli We./Wy.

### Edge-to-edge

#### parowanie

# AXIS Q6075-SE PTZ Camera

## Interfejs WWW

Parowanie pozwala korzystać z kompatybilnego głośnika lub mikrofonu Axis w sieci tak, jakby były one wbudowanymi elementami kamery. Po sparowaniu głośnik sieciowy działa jako urządzenie audio, które umożliwia odtwarzanie klipów audio i przesyłanie dźwięku za pośrednictwem kamery. Mikrofon sieciowy zbiera dźwięki z otoczenia i udostępnia je jako urządzenie wejściowe audio, wykorzystywane w strumieniach multimediów i zapisach.

### Ważne

Aby ta funkcja mogła współpracować z oprogramowaniem do zarządzania materiałem wizyjnym (VMS), trzeba najpierw sparować kamerę z głośnikiem lub mikrofonem, a następnie dodać kamerę do systemu VMS.

W przypadku używania sparowanego urządzenia audio w regule zdarzenia z warunkiem „Audio detection” (Detekcja dźwięku) i akcją „Play audio clip” (Odtwórz klip audio), ustaw limit „Wait between actions (hh:mm:ss)” (Oczekiwanie między akcjami (gg:mm:ss) w regule zdarzeń. Pomoże to uniknąć wykrywania zapętlenia, jeśli mikrofon przechwytyjący odbiera dźwięk z głośnika.

**Adres:** Wprowadź nazwę hosta lub adres IP głośnika sieciowego. **Username (Nazwa użytkownika):** Wprowadź nazwę użytkownika. **Hasło:** Wprowadź hasło dla użytkownika. **Speaker pairing (Parowanie głośnika):** Wybranie tej opcji pozwala sparować głośnik sieciowy. **Microphone pairing (Parowanie mikrofonu)**  : Wybranie tej opcji pozwala sparować mikrofon. **Clear fields (Wyczyść pola):** Kliknij, aby usunąć zawartość wszystkich pól. **Connect (Połącz):** Kliknij tę opcję w celu nawiązania połączenia z głośnikiem lub mikrofonem.

## Dzienniki

### Raporty i dzienniki

#### Raporty

- **Wyświetl raport serwera o urządzeniu:** Opcja ta pozwala wyświetlić informacje o stanie produktu w wyskakującym oknie. W raporcie o serwerze automatycznie umieszczany jest dziennik dostępu.
- **Download the device server report (Pobierz raport serwera o urządzeniu):** Opcja ta powoduje utworzenie pliku ZIP, który zawiera pełny raport serwera w pliku tekstowym w formacie UTF-8 oraz migawkę bieżącego podglądu na żywo. Podczas kontaktowania się z pomocą techniczną zawsze dodawaj plik zip raportu serwera.
- **Download the crash report (Pobierz raport o awarii):** Pobierz archiwum ze szczegółowymi informacjami o stanie serwera. Raport o awarii zawiera informacje znajdujące się w raporcie o serwerze oraz szczegółowe dane pomocne w usuwaniu błędów. W raporcie tym mogą się znajdować informacje poufne, np. ślady sieciowe. Wygenerowanie raportu może potrwać kilka minut.

#### Dzienniki

- **View the system log (Wyświetl dziennik systemu):** Kliknij tutaj, aby wyświetlić informacje o zdarzeniach systemowych, takich jak uruchamianie urządzenia, ostrzeżenia i komunikaty krytyczne.
- **Wyświetl dziennik dostępu:** Kliknij tutaj, by wyświetlić wszystkie nieudane próby uzyskania dostępu do urządzenia, na przykład gdy użyto nieprawidłowego hasła logowania.

## Ślad sieciowy

### Ważne

Plik śladu sieciowego może zawierać dane poufne, takie jak certyfikaty lub hasła.

Plik śladu sieciowego, rejestrujący aktywność w sieci, może pomóc w rozwiązywaniu problemów. **Trace time (Czas śledzenia):** Wybierz czas trwania śledzenia w sekundach lub minutach i kliknij przycisk **Download (Pobierz)**.

## Zdalny dziennik systemu

Dziennik systemowy to standard rejestracji komunikatów. Umożliwia on oddzielenie oprogramowania, które generuje komunikaty, systemu przechowującego je i oprogramowania, które je raportuje i analizuje. Każdy komunikat jest oznaczony etykietą z kodem obiektu wskazującym typ oprogramowania, które wygenerowało komunikat, oraz przypisany poziom ważności.

# AXIS Q6075-SE PTZ Camera

## Interfejs WWW



**Server (Serwer):** Kliknij, aby dodać nowy serwer.**Host:** Wprowadź nazwę hosta lub adres IP serwera.**Format (Formatuj):** Wybierz format komunikatu dziennika systemowego, który ma być używany.

- Axis
- RFC 3164
- RFC 5424

**Protocol (Protokół):** Wybierz protokołu, który ma być używany:

- UDP (port domyślny to 514)
- TCP (port domyślny to 601)
- TLS (port domyślny to 6514)

**Port:** Wpisywanie innego numeru portu w miejsce obecnego.**Severity (Ciężkość):** Zdecyduj, które komunikaty będą wysyłane po wyzwoleniu.**CA certificate set (Certyfikat CA ustawiony):** Umożliwia wyświetlenie aktualnych ustawień lub dodanie certyfikatu.

### Zwykła konfiguracja

Opcja zwykłej konfiguracji przeznaczona jest dla zaawansowanych użytkowników, którzy mają doświadczenie w konfigurowaniu urządzeń Axis. Na stronie tej można skonfigurować i edytować większość parametrów.

### Konserwacja

**Restart (Uruchom ponownie):** Uruchom ponownie urządzenie. Nie wpłynie to na żadne bieżące ustawienia. Uruchomione aplikacje zostaną ponownie uruchomione automatycznie.**Restore (Przywróć):** Opcja ta umożliwia przywrócenie *większości* domyślnych ustawień fabrycznych. Następnie konieczne jest ponowne skonfigurowanie urządzeń i aplikacji, zainstalowanie aplikacji, które nie zostały wstępnie zainstalowane, a także ponowne utworzenie wszystkich zdarzeń i wstępnych ustawień.

#### Ważne

Operacja przywrócenia spowoduje, że będą zapisane tylko następujące ustawienia:

- protokół uruchamiania (DHCP lub stały adres),
- statyczny adres IP,
- Router domyślny
- Maska podsieci
- ustawienia 802.1X.
- Ustawienia O3C
- Adres IP serwera DNS

**Ustawienia fabryczne:** Przywróć *wszystkie* ustawienia do domyślnych wartości fabrycznych. Po zakończeniu tej operacji konieczne będzie zresetowanie adresu IP w celu uzyskania dostępu do urządzenia.

#### Uwaga

Wszystkie składniki oprogramowania urządzenia firmy Axis posiadają podpisy cyfrowe zapewniające, że na urządzeniu będzie instalowane wyłącznie zweryfikowane oprogramowanie. To dodatkowo zwiększa minimalny ogólny poziom cyberbezpieczeństwa urządzeń Axis. Więcej informacji znajduje się w oficjalnym dokumencie „Axis Edge Vault” dostępnym na [axis.com](http://axis.com).

**Uaktualnianie systemu AXIS OS:** Umożliwia uaktualnienie do nowej wersji AXIS OS. Nowe wersje mogą zawierać udoskonalenia działania i poprawki błędów oraz zupełnie nowe funkcje. Zalecamy, aby zawsze korzystać z najnowszej wersji systemu AXIS OS. Aby pobrać najnowszą wersję, odwiedź stronę [axis.com/support](http://axis.com/support).

Po uaktualnieniu masz do wyboru trzy opcje:

- **Standard upgrade (Aktualizacja standardowa):** Umożliwia uaktualnienie do nowej wersji systemu AXIS OS.
- **Ustawienia fabryczne:** Umożliwia uaktualnienie i przywrócenie ustawień do domyślnych wartości fabrycznych. Jeżeli wybierzesz tę opcję, po uaktualnieniu nie będzie możliwości przywrócenia poprzedniej wersji systemu AXIS OS.
- **Autorollback (Automatyczne przywrócenie wersji):** Uaktualnij i potwierdź uaktualnienie w ustawionym czasie. Jeżeli nie potwierdzisz, w urządzeniu zostanie przywrócona poprzednia wersja systemu AXIS OS.

**Przywracanie systemu AXIS OS:** Przywróć poprzednio zainstalowaną wersję systemu AXIS OS.

# AXIS Q6075-SE PTZ Camera

## Więcej informacji

---

### Więcej informacji

#### Instalacje na duże odległości

Ten produkt obsługuje połączenia światłowodowe za pośrednictwem mediakonwertera. Instalacje światłowodowe zapewniają szereg korzyści, takich jak:

- Do połączeń na duże odległości
- Duża prędkość
- Wytrzymałość
- Transmisja dużych zasobów danych
- Odporność na zakłócenia elektromagnetyczne

Więcej informacji na temat instalacji kabli światłowodowych można znaleźć w oficjalnym dokumencie „Long distance surveillance – Fiber-optic communication in network video” („Dozór na duże odległości – komunikacja światłowodowa w sieciowych systemach nadzoru wizyjnego”) dostępnym na stronie [axis.com/learning/white-papers](http://axis.com/learning/white-papers).

Więcej informacji na temat instalacji mediakonwertera znajduje się w instrukcji montażu tego produktu.

#### Tryby rejestracji

Wybór trybu rejestracji zależy od wymagań dotyczących poklatkowości i rozdzielczości w określonej konfiguracji dozoru. Specyfikacje dostępnych trybów rejestracji znajdują się w opisach produktów na stronie [axis.com](http://axis.com).

#### Maski prywatności

Maska prywatności to zdefiniowany przez użytkownika obszar, który zasłania część monitorowanego obszaru. Maski prywatności wyświetlane są jako bloki koloru lub mozaika zastosowane na strumieniu wideo.

Maska prywatności znajduje się na wszystkich zrzutach ekranu, zarejestrowanych obrazach i strumieniach podglądu na żywo.

Aby ukryć maskę prywatności, można użyć interfejsu VAPIX® Application Programming Interface (API).

##### Ważne

Dodanie wielu masek prywatności może wpłynąć na pracę urządzenia.

Można utworzyć kilka masek prywatności. Każda maska może mieć od 3 do 10 punktów kotwiczenia.

#### Nakładki

Nakładki są nakładane na strumień wideo. Służą one do dostarczania dodatkowych informacji podczas instalacji i konfiguracji produktu lub podczas rejestracji obrazu (np. znacznik czasowy). Można dodać tekst lub obraz.

Wskaźnik strumieniowania obrazu wideo jest innym typem nałożenia. Informuje on o tym, że strumień wideo transmitowany jest na żywo.

# AXIS Q6075-SE PTZ Camera

## Więcej informacji

---

### Obrót, pochylenie i zbliżenie (PTZ)

#### Trasy strażnika

Trasa strażnika wyświetla strumień wideo z różnych prepozycji, po kolei albo w ustalonym lub losowym porządku i przez wybrany czas. Po uruchomieniu trasa strażnika odtwarzana jest do momentu jej zatrzymania, nawet jeżeli nie ma klientów (przeglądarek) odbierających obrazy.

### Strumieniowanie i pamięć masowa

#### Formaty kompresji obrazów wideo

O tym, która metoda kompresji ma być używana, należy zdecydować w zależności od wymagań dotyczących przeglądania i właściwości sieci. Dostępne są następujące opcje:

##### MJPEG

Motion JPEG (MJPEG), to cyfrowa sekwencja wideo składająca się z szeregu indywidualnych obrazów JPEG. Obrazy te są następnie wyświetlane i aktualizowane z szybkością odpowiednią do utworzenia strumienia pokazującego ciągle zaktualizowany ruch. Aby odbiorca miał wrażenie oglądania obrazu wideo, szybkość musi wynosić co najmniej 16 klatek obrazu na sekundę. Obraz jest odbierany jako ruchomy obraz wideo przy 30 (NTSC) lub 25 (PAL) klatkach na sekundę.

Strumień MJPEG wykorzystuje przepustowość w dużym stopniu, ale zapewnia doskonałą jakość obrazu i dostęp do wszystkich obrazów zawartych w strumieniu.

##### H.264 lub MPEG-4 Part 10/AVC

###### Uwaga

Kompresja H. 264 to licencjonowana technologia. W produkcie Axis znajduje się jedna licencja klienta do przeglądania obrazów w kompresji H.264. Nie wolno instalować dodatkowych kopii klienta bez licencji. Aby zakupić dodatkowe licencje, skontaktuj się z dystrybutorem Axis.

Dzięki kompresji H.264 można, bez uszczerbku na jakości, zmniejszyć rozmiar cyfrowego pliku wideo o ponad 80% w porównaniu z formatem MJPEG i nawet 50% w porównaniu ze starszymi formatami MPEG. Oznacza to, że w przypadku pliku wideo wymagana jest mniejsza przepustowość i mniej zasobów pamięci masowej. Inaczej mówiąc, dla danej przepływności bitowej można uzyskać obraz o wyższej jakości.

##### H.265 lub MPEG-H Part 2/HEVC

Dzięki kompresji H.265 można, bez uszczerbku na jakości, zmniejszyć rozmiar cyfrowego pliku wideo o ponad 25% w porównaniu z kompresją H.264.

###### Uwaga

- Kompresja H.265 to licencjonowana technologia. W produkcie Axis znajduje się jedna licencja klienta do przeglądania obrazów w kompresji H.265. Nie wolno instalować dodatkowych kopii klienta bez licencji. Aby zakupić dodatkowe licencje, skontaktuj się z dystrybutorem Axis.
- Większość przeglądarek internetowych nie obsługuje dekodowania H.265 i dlatego kamera nie ma dla niego opcji w swoim interfejsie internetowym. Zamiast tego można użyć systemu zarządzania materiałem wizyjnym lub aplikacji obsługującej dekodowanie H.265.

### W jaki sposób ustawienia obrazu, strumienia i profilu strumienia mogą na siebie wpływać?

Karta **Obraz** zawiera ustawienia kamery, które wpływają na wszystkie strumienie wideo przesyłane z produktu. Jeśli zmienisz parametry na tej karcie, natychmiast wpłynie to na wszystkie strumienie wideo i zapisy.

Karta **Strumień** zawiera ustawienia strumienia wideo. Te ustawienia są stosowane, gdy żądasz strumienia wideo z produktu, ale nie podasz na przykład rozdzielczości lub poklatkowości. Zmiana ustawień na karcie **Strumień** nie wpływa na bieżące strumienie, ale będzie wprowadzona po rozpoczęciu nowego strumienia.



# AXIS Q6075-SE PTZ Camera

## Więcej informacji

---

Ustawienia w opcji **Profile strumienia** nadpisują ustawienia z karty **Strumień**. Jeśli zażądasz strumienia z określonym profilem, to strumień będzie mieć ustawienia tego profilu. Jeśli zażądasz strumienia bez określania profilu lub zażądasz profilu strumienia, który nie został zdefiniowany w produkcji, strumień będzie mieć ustawienia z karty **Strumień**.

### Sterowanie przepływnością bitową

Dzięki kontroli przepływności bitowej można zarządzać zajętością pasma przez strumień wideo.

#### Variable bitrate (VBR) (Zmienna przepływność)

Przy zmiennej przepływności zajętość pasma zmienia się w zależności od natężenia aktywności w scenie. Przy większym natężeniu aktywności potrzebna jest większa przepustowość. Zmienna przepływność zapewnia stałą jakość obrazu, ale funkcja ta wymaga odpowiedniej ilości miejsca w zasobach pamięci.

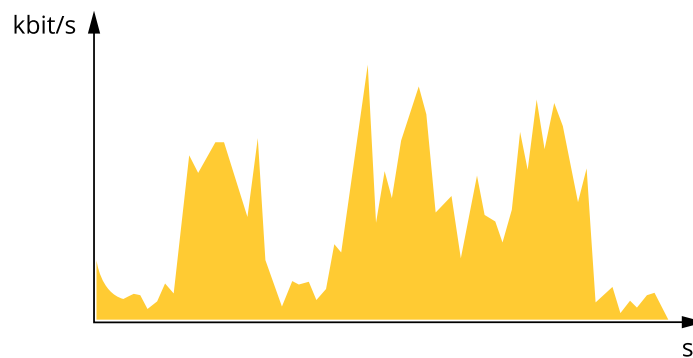

#### Maximum bitrate (MBR) (Maksymalna przepływność)

Opcja ta umożliwia ustawienie docelowej przepływności w celu uporania się z ograniczeniami przepływności w systemie. Gdy bieżąca przepływność bitowa jest utrzymywana poniżej określonej szybkości, może wystąpić spadek jakości obrazu lub niższa poklatkowość. Jak priorytet można wybrać opcję ustawienia jakości obrazu lub poklatkowości. Zalecamy skonfigurowanie docelowej wartości przepływności bitowej na wartość większą niż oczekiwana. Dzięki temu można zachować margines, jeśli w scenie występuje wysoki poziom aktywności.

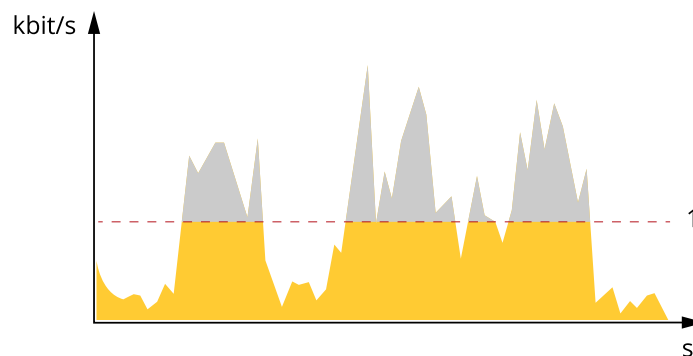

1 Docel. przepł. bitowa

## Aplikacje

Dzięki aplikacjom można lepiej wykorzystać możliwości urządzenia Axis. AXIS Camera Application Platform (ACAP) to otwarta platforma, która umożliwia firmom zewnętrznym tworzenie aplikacji analitycznych i innych aplikacji przeznaczonych do kamer Axis. Aplikacje mogą być fabrycznie zainstalowane na urządzeniu, dostępne do pobrania za darmo lub oferowane za opłatą licencyjną.

Podręczniki użytkownika do aplikacji Axis można znaleźć na stronie [help.axis.com](http://help.axis.com).

# AXIS Q6075-SE PTZ Camera

## Więcej informacji

---

### Uwaga

- Kilka aplikacji może być uruchomionych w tym samym czasie, ale niektóre z nich mogą ze sobą nie współpracować. Niektóre zestawy aplikacji mogą wymagać zbyt wiele mocy obliczeniowej lub pamięci przy jednoczesnym ich uruchomieniu. Przed uruchomieniem aplikacji należy sprawdzić, czy mogą one być uruchomione jednocześnie.

### Automatyczne śledzenie ruchu

Po włączeniu automatycznego śledzenia ruchu kamera automatycznie przybliży i śledzi poruszające się objekty, na przykład pojazd lub osobę. Można wybrać obiekt do śledzenia ręcznie lub skonfigurować obszary wyzwalania, w których kamera będzie wykrywała poruszające się objekty. Aplikacja nadaje się najlepiej do otwartych obszarów bez przesłaniających je obiektów, w których zazwyczaj nie występuje ruch. Kiedy kamera nie śledzi obiektu, powraca do podłączonej prepozycji.

### Ważne

- Automatyczne śledzenie jest przeznaczone do stosowania na obszarach o niedużym natężeniu ruchu.
- Funkcja automatycznego śledzenia ruchu nie śledzi obiektów znajdujących się za maskami prywatności.
- Jeżeli włączono opcję automatycznego śledzenia ruchu i trasy strażnika, funkcja trasa strażnika ma priorytet nad funkcją automatycznego śledzenia ruchu. Oznacza to, że automatyczne śledzenie ruchu jest przerywane po uruchomieniu trasy strażnika.

### Konfiguracja funkcji Autotracking 2

W tym przykładzie wyjaśniamy, jak skonfigurować kamerę pod kątem śledzenia poruszających się obiektów w obszarze zainteresowania.

W interfejsie WWW urządzenia:

1. Przejdź do menu **PTZ > Preset positions (PTZ > Prepozycje)**.
2. Ustaw kamerę na obszar obserwacji, który chcesz monitorować, a następnie kliknij  **Add preset position (Dodaj prepozycję)** w celu utworzenia prepozycji.
3. Przejdź do menu **Apps > AXIS PTZ Autotracking (Aplikacje > AXIS PTZ Autotracking)**.
4. Otwórz i uruchom aplikację.

W interfejsie aplikacji:

1. Wybierz kolejno opcje **Settings > Profiles (Ustawienia > Profile)**.
2. Kliknij  i wybierz prepozycję utworzoną w interfejsie WWW urządzenia.
3. Kliknij **Gotowe**.
4. Wybierz **Trigger area (Obszar wyzwalania)**.
5. Przejdź do menu **Settings > Filters (Ustawienia > Filtry)**:
  - Ustaw szerokość i wysokość w celu wykluczenia małych obiektów.
  - W celu wykluczenia obiektów krótkotrwałych ustaw czas 1–5 s.
6. Kliknij opcję **Autotracking (Automatyczne śledzenie)**, aby rozpocząć śledzenie.

### AXIS Object Analytics

AXIS Object Analytics to aplikacja analityczna zainstalowana fabrycznie w kamerze. Wykrywa objekty poruszające się w scenie i klasyfikuje je jako ludzi lub pojazdy itd. Aplikację można skonfigurować tak, aby wysyłała alarmy dotyczące różnych typów obiektów. Aby dowiedzieć się więcej o działaniu aplikacji, zapoznaj się z *instrukcją użytkownika AXIS Object Analytics*.

# AXIS Q6075-SE PTZ Camera

## Więcej informacji

---

### Kwestie dotyczące konkretnych produktów

Aby kamera zapewniała najlepsze rezultaty, musi być prawidłowo zainstalowana. Występują również wymagania dotyczące sceny, obrazu oraz obiektów.

- Kamerę należy zamontować maksymalnie na wysokości 3 m (9,8 stopy).
- Ludzie znajdujący się w centrum obrazu raczej nie zostaną zarejestrowani.
- Obiekty w pobliżu krawędzi obrazu wydają się mniejsze niż obiekty w środku, dlatego najprawdopodobniej nie zostaną wykryte. Aby ograniczyć ryzyko pominięcia obiektów, zalecamy montaż na wysokości co najmniej 8% całkowitego promienia obrazu w przypadku ludzi i 6% całkowitego promienia obrazu w przypadku pojazdów.

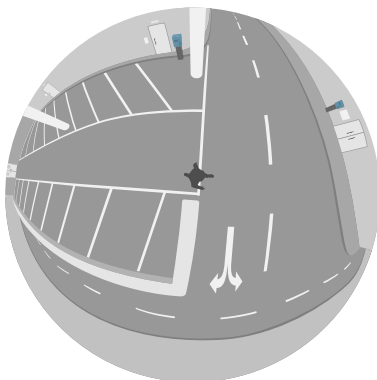

*Obiekt na środku*

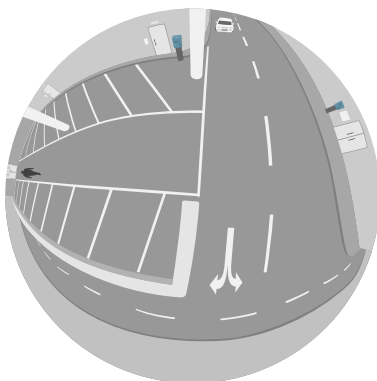

*Obiekty na krawędzi*

# AXIS Q6075-SE PTZ Camera

## Więcej informacji

---

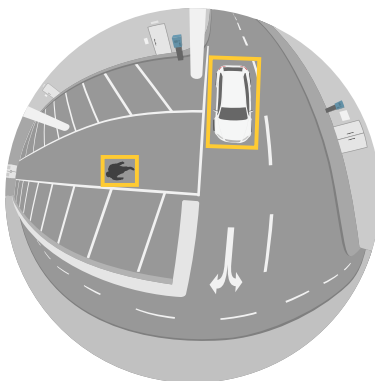

Obiekty blisko środka

### Wizualizacja metadanych

Metadane analityczne są dostępne w przypadku poruszających się obiektów w scenie. Obsługiwane klasy obiektów są wizualizowane w strumieniu wideo za pomocą obwiedni otaczającej obiekt, wraz z informacją o typie obiektu i poziomie ufności klasyfikacji. Aby dowiedzieć się więcej na temat konfigurowania metadanych analitycznych i korzystania z nich, zobacz *podręcznik integracji AXIS Scene Metadata*.

### Cyberbezpieczeństwo

Informacje na temat cyberbezpieczeństwa dotyczące poszczególnych produktów można znaleźć w opisach produktów na stronie [axis.com](https://axis.com).

Aby uzyskać szczegółowe informacje na temat cyberbezpieczeństwa w systemie AXIS OS, zapoznaj się z *przewodnikiem po zabezpieczeniach systemu AXIS OS*.

### Podpisany system operacyjny

Podpisany system operacyjny jest wdrażany przez dostawcę oprogramowania podpisującego obraz systemu AXIS OS za pomocą klucza prywatnego. Po dołączeniu podpisu do systemu operacyjnego urządzenie sprawdzi poprawność oprogramowania przed jego zainstalowaniem. Jeżeli urządzenie wykryje naruszenie integralności oprogramowania, aktualizacja systemu AXIS OS zostanie odrzucona.

### Bezpieczny start

Bezpieczny start to proces składający się z nieprzerwanego łańcucha oprogramowania zweryfikowanego kryptograficznie, rozpoczynający się w pamięci niezmiennej (rozruchowej pamięci ROM). Dzięki wykorzystaniu podpisanego systemu operacyjnego bezpieczny rozruch gwarantuje uruchomienie urządzenia wyłącznie z autoryzowanym oprogramowaniem.

### Bezpieczny magazyn kluczy

Jest to zabezpieczone przed sabotażem środowisko do ochrony kluczy prywatnych i bezpiecznego wykonywania operacji kryptograficznych. Zapobiega nieautoryzowanemu dostępowi i złośliwemu wykradaniu w przypadku włamania do systemu. W zależności od wymogów bezpieczeństwa urządzenie Axis może mieć jeden lub kilka sprzętowych modułów kryptograficznych, które udostępniają chroniony sprzętowo bezpieczny magazyn kluczy. W zależności od wymogów dotyczących zabezpieczeń urządzenie Axis może mieć jeden lub wiele sprzętowych kryptograficznych modułów obliczeniowych, takich jak TPM 2.0 (Trusted Platform Module) lub zabezpieczony element i/lub TEE (Trusted Execution Environment), które zapewniają ochronę sprzętową magazynu kluczy. Ponadto wybrane produkty Axis są wyposażone w bezpieczny magazyn kluczy z certyfikatem FIPS 140-2 poziomu 2.

Aby dowiedzieć się więcej o funkcjach cyberbezpieczeństwa stosowanych w urządzeniach Axis, przejdź do strony [axis.com/learning/white-papers](https://axis.com/learning/white-papers) i poszukaj według hasła „cybersecurity”.

# AXIS Q6075-SE PTZ Camera

## Specyfikacje

### Specyfikacje

### Przegląd produktów

#### **POWIADOMIENIE**

Sprawdź, czy kopułka jest podłączona w trybie operacyjnym, w przeciwnym razie mogą wystąpić problemy z ostrością.

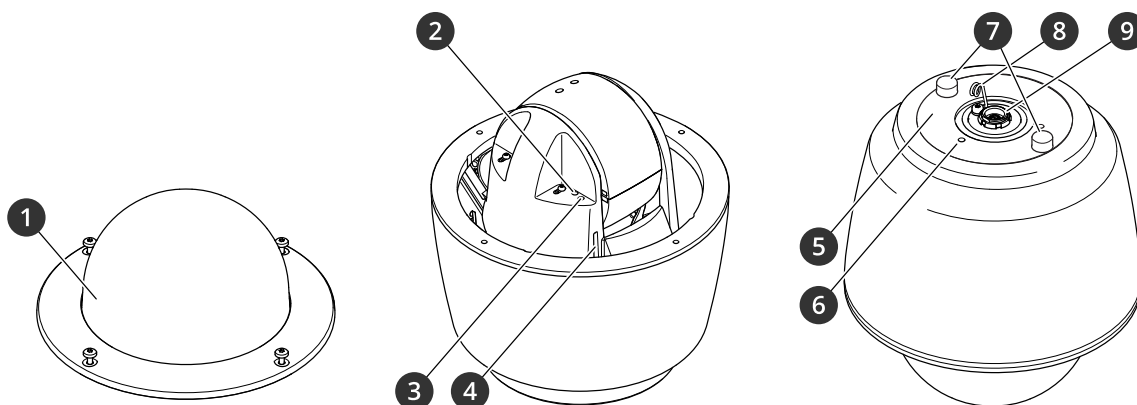

- 1 Kopułka
- 2 Przycisk kontrolny
- 3 Wskaźnik LED stanu
- 4 Gniazdo karty SD
- 5 Numer części (P/N) i numer seryjny (S/N)
- 6 Otwór montażowy (3-krotny)
- 7 Wtyczka do wentylacji
- 8 Haczyk na przewód bezpieczeństwa
- 9 Złącze multiconnector

### Osłona kopułki

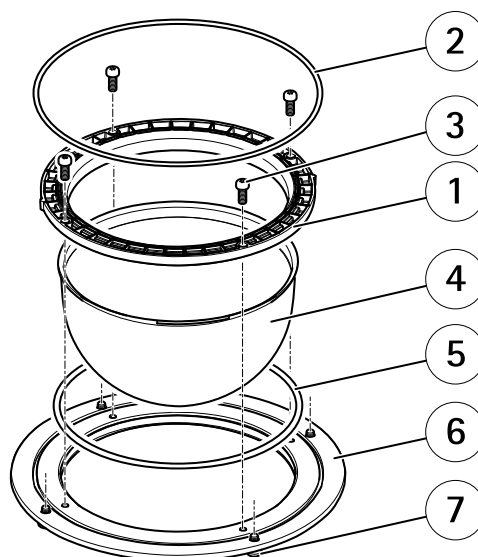

- 1 Pierścień mocowania kopułki

# AXIS Q6075-SE PTZ Camera

## Specyfikacje

- 2 Uszczelka O-ring
- 3 Śruba uchwyty kopułki T20 (4x)
- 4 Kopułka
- 5 Uszczelka O-ring
- 6 Pierścień kopułki
- 7 Śruba pierścienia kopułki T25 (4x)

### AXIS T8607 Media Converter Switch – widok z zewnątrz

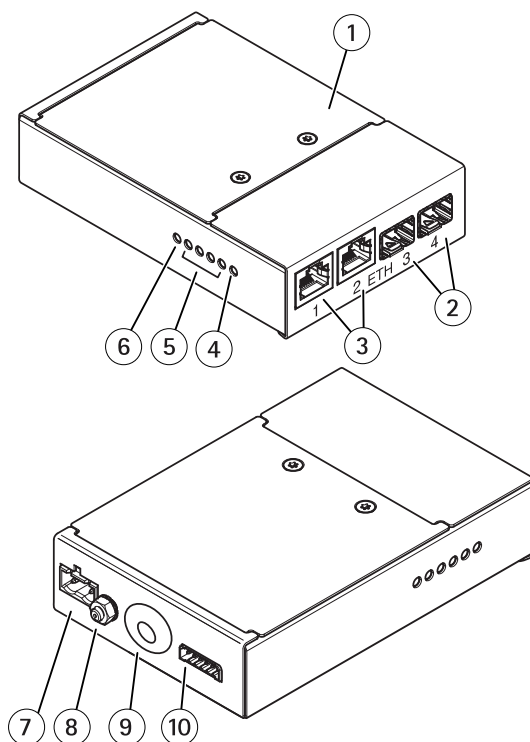

- 1 Osłona
- 2 Złącze sieciowe SFP (2x)
- 3 Złącze sieciowe RJ45 (2x)
- 4 Wskaźnik LED sieci kamer
- 5 Wskaźnik LED sieci (4x)
- 6 Wskaźnik LED zasilania
- 7 Złącze zasilania (wejście DC)
- 8 Śruba uziemienia
- 9 Wejście wielokablowe
- 10 Złącze I/O

### Wskaźniki LED

Dioda stanu	Wskazanie
Zgaszony	Połączenie i normalne działanie.
Zielony	Stałe zielone światło przez 10 sekund przy normalnym działaniu po zakończeniu uruchamiania.

# AXIS Q6075-SE PTZ Camera

## Specyfikacje

Bursztynowy	Stałe światło podczas uruchamiania. Miga podczas aktualizacji oprogramowania urządzenia lub przywracania domyślnych ustawień fabrycznych.
Bursztynowy/czerwony	Miga na bursztynowo/czerwono, gdy połączenie sieciowe jest niedostępne lub przerwane.

### Wskaźnik LED – asystent ostrości

Wskaźnik LED miga, gdy asystent ostrości jest aktywny.

Kolor	Wskazanie
Czerwony	Obraz nieostry. Wyreguluj obiektyw.
Bursztynowy	Obraz nie jest do końca ostry. Dokładniej wyreguluj obiektyw.
Zielony	Obraz jest ostry.

### Gniazdo karty SD

#### **POWIADOMIENIE**

- Ryzyko uszkodzenia karty SD. Nie używaj ostrych narzędzi, metalowych przedmiotów ani nadmiernej siły podczas wkładania i wyjmowania karty SD. Wkładaj i wyjmuj kartę palcami.
- Ryzyko utraty danych i uszkodzenia nagrań. Odłącz kartę SD od interfejsu WWW urządzenia, zanim ją wyjmiesz. Nie wyjmuj karty SD w trakcie działania produktu.

Urządzenie obsługuje karty SD/SDHC/SDXC.

Zalecenia dotyczące kart SD można znaleźć w witrynie [axis.com](http://axis.com).



Logo SD, SDHC i SDXC są znakami towarowymi firmy SD-3C LLC. SD, SDHC i SDXC są znakami towarowymi lub zastrzeżonymi znakami towarowymi firmy SD-3C, LLC w Stanach Zjednoczonych, innych krajach lub w Stanach Zjednoczonych i innych krajach.

### Przyciski

#### Przycisk kontrolny

Przycisk ten służy do:

- Przywracania domyślnych ustawień fabrycznych produktu. Zob. .

### Złącza

#### Złącze sieciowe

Złącze RJ45 Ethernet z zasilaniem Power over Ethernet Plus (PoE+).

#### Złącze I/O

Złącze I/O służy do obsługi urządzeń zewnętrznych w kombinacji przykładowo z wykrywaniem ruchu, wyzwalaniem zdarzeń i powiadomieniami o alarmach. Oprócz punktu odniesienia 0 V DC i zasilania (wyjście stałoprądowe 12 V) złącze WE/WY zapewnia interfejs do:



# AXIS Q6075-SE PTZ Camera

## Specyfikacje

**Wejście cyfrowe** – Do podłączenia urządzeń, które mogą przełączać się pomiędzy obwodem zamkniętym i otwartym, na przykład czujników PIR, czujników okiennych lub drzwiowych oraz czujników wykrywania zbitcia szyby.

**Wyjście cyfrowe** – Do podłączania urządzeń zewnętrznych, takich jak przekaźniki i diody LED. Podłączone urządzenia może być aktywowane za pomocą interfejsu programowania aplikacji (API) VAPIX®, przez zdarzenie lub z poziomu interfejsu WWW urządzenia.

6-pinowego bloku złączy

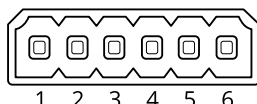

Funkcje	Styk	Uwagi	Specyfikacje
Masa DC	1		0 V DC
Wyjście DC	2	Może być wykorzystywane do zasilania dodatkowego sprzętu. Uwaga: ten styk może być używany tylko jako wyjście zasilania.	12 V DC Maks. obciążenie = 50 mA
Konfigurowalne (wejście lub wyjście)	3–6	Wejście cyfrowe – podłącz do styku 1, aby aktywować lub pozostaw rozłączone, aby dezaktywować.	Od 0 do maks. 30 V DC
		Wyjście cyfrowe – podłączone wewnętrznie do styku 1 (masa DC), gdy aktywne i niepodłączone, gdy nieaktywne. W przypadku stosowania z obciążeniem indukcyjnym, np. przekaźnikiem, konieczne jest szeregowe podłączenie diody w celu zabezpieczenia przed stanami przejściowymi napięcia.	Od 0 do maks. 30 V DC, otwarty dren maks. 100 mA

Przykład:

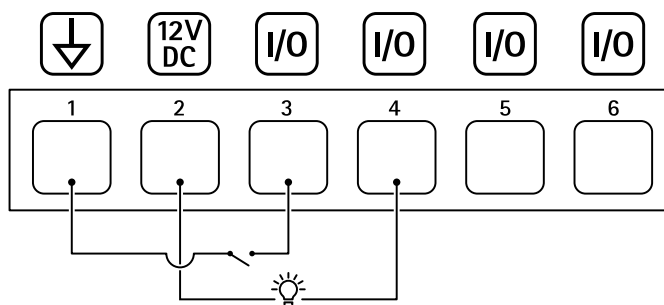

- 1 Masa DC
- 2 Wyjście DC 12 V, maks. 50 mA
- 3 We/Wy skonfigurowane jako wejście
- 4 We/Wy skonfigurowane jako wyjście
- 5 Konfigurowalne We/Wy
- 6 Konfigurowalne We/Wy

### Złącze zasilania

### Złącze multiconnector

Złącze do podłączenia dostarczonego switcha mediakonwertera, który oferuje następujące sygnały:

- Zasilanie DC
- Sieć (Ethernet 10/100Base-T)

# AXIS Q6075-SE PTZ Camera

## Specyfikacje

- Wejście/Wyjście (I/O)

Przy podłączaniu urządzeń zewnętrznych konieczne jest użycie sprzedawanego oddzielnie kabla wielofunkcyjnego, by możliwe było zachowanie klasy NEMA/IP produktu. Aby uzyskać dodatkowe informacje, zob. .

### Złącza kabla wielofunkcyjnego

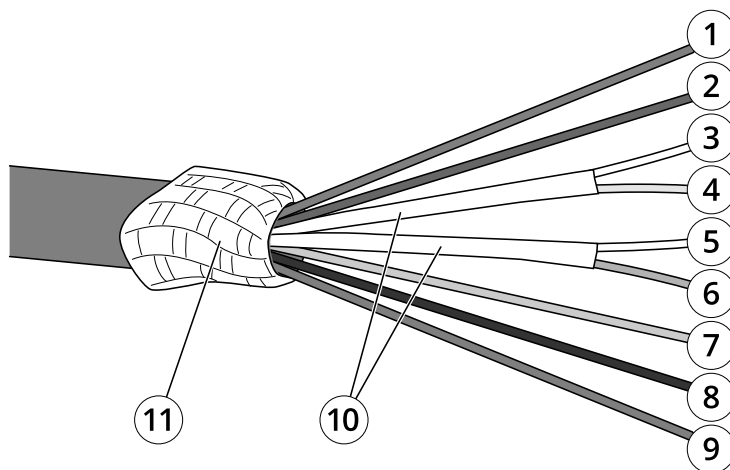

Opis kabla wielofunkcyjnego

- 1 Przewód zasilający (czerwony)
- 2 Cyfrowy przewód I/O (niebieski)
- 3 Przewód Ethernet (zielony/biały)
- 4 Przewód Ethernet (zielony)
- 5 Przewód Ethernet (pomarańczowy/biały)
- 6 Przewód Ethernet (pomarańczowy)
- 7 Cyfrowy przewód I/O (żółty)
- 8 Przewód uziemienia (czarny)
- 9 Przewód zasilający (czerwony)
- 10 Przewód Ethernet ekranowany folią (2x)
- 11 Przewód z ekranem z plecionki

Funkcje	Przewód	Połącz z	Specyfikacje
Konfigurowalne (wejście lub wyjście)	2 – niebieski 7 – żółty	Wejście cyfrowe – złącze I/O	od 0 do maks. 30 V DC
		Wyjście cyfrowe – złącze I/O	Od 0 do maks. 30 V DC, otwarty dren maks. 100 mA
RX+	3 – zielony/biały	Ethernet – odbieranie	
RX-	4 – zielony	Ethernet – odbieranie	
TX+	5 – pomarańczowy/biały	Ethernet – przesyłanie	
TX-	6 – pomarańczowy	Ethernet – przesyłanie	
0 V DC (-)	8 – czarny		0 V DC
Wyjście DC (24 V)	1, 9 – czerwony	Złącze zasilania	24 V DC

# AXIS Q6075-SE PTZ Camera

## Czyszczenie urządzenia

---

### Czyszczenie urządzenia

Do czyszczenia sprzętu można używać wody z mydłem niezawierającym środków ściernych.

#### **POWIADOMIENIE**

- Silne chemikalia mogą uszkodzić urządzenie. Nie należy czyścić urządzenia środkami, takimi jak płyn do mycia okien lub aceton.
  - Nie należy rozpylać detergentu bezpośrednio na urządzenie. Detergent należy najpierw nanieść na miękką ściereczkę, a następnie przetrzeć nią urządzenie.
  - Nie należy czyścić urządzenia w bezpośrednim świetle słonecznym ani w wysokiej temperaturze, ponieważ może to powodować pozostawanie plam na obudowie.
1. Można użyć sprężonego powietrza, aby usunąć z urządzenia pył i nieprzylegający brud.
  2. W razie potrzeby można wyczyścić urządzenie miękką ściereczką z mikrofibry zwilżoną letnią wodą i łagodnym mydłem niezawierającym środków ściernych.
  3. Aby nie dopuścić do powstania plam, należy wytrzeć urządzenie do sucha miękką, delikatną ściereczką.

# AXIS Q6075-SE PTZ Camera

## Rozwiązywanie problemów –

---

### Rozwiązywanie problemów –

#### Przywróć domyślne ustawienia fabryczne

##### Ważne

Przywracanie domyślnych ustawień fabrycznych należy stosować rozważnie. Opcja resetowania do domyślnych ustawień fabrycznych powoduje przywrócenie wszystkich domyślnych ustawień fabrycznych produktu, włącznie z adresem IP.

Przywracanie domyślnych ustawień fabrycznych produktu:

1. Naciśnij i przytrzymaj przycisk Control i przycisk zasilania przez 15–30 sekund, aż wskaźnik LED stanu zacznie migać na bursztynowo. Zob. .
2. Zwolnij przycisk Control, ale przytrzymuj przycisk zasilania, aż wskaźnik LED stanu zmieni kolor na zielony.
3. Zwolnij przycisk zasilania i zmontuj produkt.
4. Proces został zakończony. Produkt zostanie zresetowany do domyślnych ustawień fabrycznych. Jeśli w sieci brak serwera DHCP, domyślny adres IP to 192.168.0.90.
5. Użyj narzędzi do instalacji i zarządzania, aby przypisać adres IP, ustawić hasło i uzyskać dostęp do strumienia wideo.

Parametry można również zresetować do domyślnych ustawień fabrycznych przez interfejs WWW. Wybierz kolejno **Settings (Ustawienia) > System > Maintenance (Konserwacja)** i kliknij **Default (Domyślne)**.

#### Opcje systemu AXIS OS

Axis oferuje zarządzanie oprogramowaniem urządzenia w formie zarządzania aktywnego lub długoterminowego wsparcia (LTS). Zarządzanie aktywne oznacza stały dostęp do najnowszych funkcji produktu, a opcja LTS to stała platforma z okresowymi wydaniem wersji zawierającymi głównie poprawki i aktualizacje dotyczące bezpieczeństwa.

Aby uzyskać dostęp do najnowszych funkcji lub w razie korzystania z kompleksowych systemów Axis, należy użyć systemu AXIS OS w opcji aktywnego zarządzania. Opcja LTS zalecana jest w przypadku integracji z urządzeniami innych producentów, które nie są na bieżąco weryfikowane z najnowszymi aktywnymi wersjami. Urządzenie dzięki LTS może utrzymywać odpowiedni stopień cyberbezpieczeństwa bez konieczności wprowadzania zmian w funkcjonowaniu ani ingerowania w istniejący system. Szczegółowe informacje dotyczące strategii oprogramowania urządzenia Axis znajdują się na stronie [axis.com/support/device-software](https://axis.com/support/device-software).

#### Sprawdzanie bieżącej wersji oprogramowania sprzętowego

Oprogramowanie sprzętowe określa dostępne funkcje urządzeń sieciowych. Podczas rozwiązywania problemów należy zawsze najpierw sprawdzić bieżącą wersję oprogramowania sprzętowego. Najnowsza wersja może zawierać poprawki, które rozwiążą problem.

Sprawdzanie bieżącej wersji oprogramowania sprzętowego:

1. Przejdź do strony internetowej produktu.
2. Kliknij menu pomocy .
3. Kliknij opcję **About (O produkcie)**.

#### Aktualizacja oprogramowania sprzętowego

##### Ważne

Wstępnie skonfigurowane i spersonalizowane ustawienia są zapisywane podczas aktualizacji oprogramowania sprzętowego (pod warunkiem że funkcje te są dostępne w nowym oprogramowaniu sprzętowym), choć Axis Communications AB tego nie gwarantuje.

# AXIS Q6075-SE PTZ Camera

## Rozwiązywanie problemów –

---

### Ważne

Aby instalacja się powiodła, upewnij się, że podczas aktualizacji osłona jest zamocowana.

### Ważne

Upewnij się, że podczas całego procesu aktualizacji produkt jest podłączony do źródła zasilania.

### Uwaga

Aktualizacja produktu Axis do najnowszej dostępnej wersji oprogramowania sprzętowego umożliwia uaktualnienie produktu o najnowsze funkcje. Przed aktualizacją oprogramowania sprzętowego zawsze należy przeczytać instrukcje dotyczące aktualizacji oraz informacje o wersji dostępne z każdą nową wersją. Przejdź do strony [axis.com/support/firmware](http://axis.com/support/firmware), aby znaleźć najnowszą wersję oprogramowania sprzętowego oraz informacje o wersji.

Aplikacji AXIS Device Manager można używać do aktualizacji wielu produktów. Dowiedz się więcej na stronie [axis.com/products/axis-device-manager](http://axis.com/products/axis-device-manager).



Aby obejrzeć ten film wideo, przejdź do internetowej wersji dokumentu.

[help.axis.com/?&pid=67691&section=upgrade-the-firmware](http://help.axis.com/?&pid=67691&section=upgrade-the-firmware)

*Jak dokonać aktualizacji oprogramowania sprzętowego*

1. Pobierz na komputer plik oprogramowania sprzętowego dostępny bezpłatnie na stronie [axis.com/support/firmware](http://axis.com/support/firmware).
2. Zaloguj się do urządzenia jako administrator.
3. Przejdź do menu **Settings (Ustawienia) > System > Maintenance (Konserwacja)**. Postępuj zgodnie z instrukcjami na stronie. Po zakończeniu aktualizacji produkt automatycznie uruchomi się ponownie.

## Problemy techniczne, wskazówki i rozwiązania

Jeśli nie możesz znaleźć tego, czego szukasz, przejdź na stronę poświęconą rozwiązywaniu problemów: [axis.com/support](http://axis.com/support).

### Problemy z aktualizacją oprogramowania sprzętowego

---

Niepowodzenie podczas aktualizacji oprogramowania sprzętowego

Jeśli aktualizacja oprogramowania sprzętowego zakończy się niepowodzeniem, urządzenie załaduje ponownie poprzednią wersję oprogramowania sprzętowego. Najczęstszą przyczyną tego jest wczytanie niewłaściwego oprogramowania sprzętowego. Upewnij się, że nazwa pliku oprogramowania sprzętowego odpowiada danemu urządzeniu i spróbuj ponownie.

### Problemy z ustawieniem adresu IP

---

Urządzenie należy do innej podsieci

Jeśli adres IP przeznaczony dla danego urządzenia oraz adres IP komputera używanego do uzyskania dostępu do urządzenia należą do różnych podsieci, ustawienie adresu IP jest niemożliwe. Skontaktuj się z administratorem sieci, aby uzyskać adres IP.

# AXIS Q6075-SE PTZ Camera

## Rozwiązywanie problemów –

---

Adres IP jest używany przez inne urządzenie	Odłącz urządzenie Axis od sieci. Uruchom polecenie Ping (w oknie polecenia/DOS wpisz ping oraz adres IP urządzenia): <ul style="list-style-type: none"><li>• Jeśli otrzymasz odpowiedź: <code>Reply from &lt;adres IP&gt;: bytes=32; time=10...</code>, to znaczy, że dany adres IP może już być używany przez inne urządzenie w sieci. Poproś administratora sieci o nowy adres IP i zainstaluj ponownie urządzenie.</li><li>• Jeśli otrzymasz odpowiedź: <code>Request timed out</code>, oznacza to, że ten adres IP jest dostępny do wykorzystania przez urządzenie Axis. Sprawdź całe okablowanie i zainstaluj urządzenie ponownie.</li></ul>
Możliwy konflikt adresów IP z innym urządzeniem w tej samej podsieci	Zanim serwer DHCP ustawi adres dynamiczny, używany jest statyczny adres IP urządzenia Axis. Oznacza to, że jeśli ten sam domyślny statyczny adres IP jest używany także przez inne urządzenie, mogą wystąpić problemy podczas uzyskiwania dostępu do urządzenia.

### Nie można uzyskać dostępu do urządzenia przez przeglądarkę

---

Nie można się zalogować	Jeśli protokół HTTPS jest włączony, trzeba upewnić się, że podczas logowania używany jest właściwy protokół (HTTP lub HTTPS). Może zająć konieczność ręcznego wpisania <code>http</code> lub <code>https</code> w polu adresu przeglądarki. W razie utraty hasła dla użytkownika <code>root</code> należy przywrócić ustawienia fabryczne urządzenia. Zob. .
Serwer DHCP zmienił adres IP	Adresy IP otrzymane z serwera DHCP są dynamiczne i mogą się zmieniać. Jeśli adres IP został zmieniony, użyj narzędzia AXIS IP Utility lub AXIS Device Manager, aby zlokalizować urządzenie w sieci. Znajdź urządzenie przy użyciu nazwy modelu lub numeru seryjnego bądź nazwy DNS (jeśli skonfigurowano tę nazwę). W razie potrzeby można przydzielić samodzielnie statyczny adres IP. Instrukcje można znaleźć na stronie <a href="http://axis.com/support">axis.com/support</a> .

### Dostęp do urządzenia można uzyskać lokalnie, ale nie z zewnątrz

---

Aby uzyskać dostęp do urządzenia z zewnątrz, zalecamy skorzystanie z jednej z następujących aplikacji dla systemu Windows®: <ul style="list-style-type: none"><li>• AXIS Companion: bezpłatna aplikacja, idealna do małych systemów o niewielkich wymaganiach w zakresie dozoru.</li><li>• AXIS Camera Station: 30-dniowa bezpłatna wersja próbna, idealna do małych i średnich systemów.</li></ul> Instrukcje i plik do pobrania znajdują się na stronie <a href="http://axis.com/vms">axis.com/vms</a> .
--

### Problemy z przesyłaniem strumieniowym

---

Strumień multicast w kodowaniu H.264 jest dostępny wyłącznie dla lokalnych klientów	Sprawdź, czy router obsługuje technologię multicasting lub czy ustawienia routera w kliencie i urządzeniu wymagają konfiguracji. Być może trzeba zwiększyć wartość TTL (Time To Live), czyli czasu do rejestracji na żywo.
W kliencie nie można wyświetlić strumienia multicast w kodowaniu H.264	Poproś administratora sieci, aby sprawdził, czy adresy strumienia multicast używane przez urządzenie Axis są prawidłowe dla danej sieci. Poproś administratora sieci, aby sprawdził, czy zapora nie powoduje blokowania strumienia.
Niedostateczne renderowanie obrazów w kompresji H.264	Sprawdź, czy karta graficzna ma zainstalowany najnowszy sterownik. Najnowsze sterowniki można zazwyczaj pobrać z witryny internetowej producenta.
Strumienie H.264 i MJPEG mają różną saturację barw	Zmień ustawienia karty graficznej. Więcej informacji można znaleźć w dokumentacji karty.

# AXIS Q6075-SE PTZ Camera

## Rozwiązywanie problemów –

---

Liczba klatek na sekundę jest mniejsza od oczekiwanej

- Zob. .
- Zmniejsz liczbę aplikacji uruchomionych na komputerze klienta.
- Ogranicz liczbę dozorców mogących oglądać obraz jednocześnie.
- Poproś administratora sieci, aby sprawdził, czy dostępna jest wystarczająca przepustowość.
- Zmniejsz rozdzielczość obrazu.
- Maksymalna liczba klatek na sekundę zależy od częstotliwości roboczej (60/50 Hz) urządzenia Axis.

Nie można wybrać kodowania H.265 w podglądzie na żywo

Przeglądarki internetowe nie obsługują dekodowania H.265. Użyj systemu zarządzania materiałem wizyjnym lub aplikacji obsługującej dekodowanie H.265.

## Kwestie wydajności

Podczas konfigurowania systemu należy wziąć pod uwagę wpływ różnych ustawień i sytuacji na wydajność. Niektóre czynniki wpływają na wymaganą przepustowość, a inne mogą wpływać na liczbę klatek na sekundę; niektóre z nich wpływają na oba te parametry. Jeśli obciążenie procesora osiągnie maksimum, wpłynie to również na liczbę klatek na sekundę.

Najważniejsze czynniki, które należy wziąć pod uwagę:

- Wysoka rozdzielczość obrazu lub niższe poziomy kompresji zapewniają obrazy zawierające więcej danych, co z kolei wpływa na przepustowość.
- Obracanie obrazu w graficznym interfejsie użytkownika zwiększy obciążenie procesora produktu.
- Zdjęcie lub założenie osłony spowoduje ponowne uruchomienie kamery.
- Dostęp do dużej liczby klientów MJPEG lub H.264 unicast wpływa na przepustowość.
- Dostęp do dużej liczby klientów MJPEG lub H.265 unicast wpływa na przepustowość.
- Jednoczesne oglądanie różnych strumieni (rozdzielczość, kompresja) za pomocą różnych klientów wpływa zarówno na liczbę klatek na sekundę, jak i na przepustowość.

W miarę możliwości używaj identycznych strumieni, aby utrzymać wysoką liczbę klatek na sekundę. Aby upewnić się, że strumienie są identyczne, możesz użyć profili strumieni.

- Jednoczesny dostęp do strumieni wideo MJPEG i H.264 wpływa na liczbę klatek na sekundę i przepustowość.
- Jednoczesny dostęp do strumieni wideo MJPEG i H.265 wpływa na liczbę klatek na sekundę i przepustowość.
- Intensywne korzystanie z ustawień zdarzeń wpływa na obciążenie procesora, co z kolei wpływa na liczbę klatek na sekundę.
- Korzystanie z protokołu HTTPS może zmniejszać liczbę klatek na sekundę, szczególnie w przypadku przesyłania strumieniowego obrazów wideo w formacie MJPEG.
- Znaczące obciążenie sieci ze względu na słabą infrastrukturę wpływa na przepustowość.
- Wyświetlanie obrazu z użyciem komputerów klienckich o niewystarczających parametrach obniża subiektywnie obserwowaną wydajność i wpływa na liczbę klatek na sekundę.
- Jednoczesne uruchamianie wielu aplikacji AXIS Camera Application Platform (ACAP) może mieć wpływ na liczbę klatek na sekundę i ogólną wydajność.

## Kontakt z pomocą techniczną

Aby uzyskać pomoc, przejdź na stronę [axis.com/support](http://axis.com/support).



