

Zařízení AXIS Camera Station S2208 Mk II

Uživatelská příručka

Zařízení AXIS Camera Station S2208 Mk II

Obsah

Začněte	3
Instalace zařízení	4
Příklady nastavení	4
Konfigurace zařízení	7
Počáteční nastavení rekordéru Axis	7
Přihlášení k serveru	7
Konfigurace AXIS Camera Station Pro	8
Licence pro systém online	11
Licence pro systém, který je offline	11
Správa uživatelských účtů systému Windows®	13
Vytvoření uživatelského účtu	13
Vytvoření účtu správce	13
Vytvoření místní skupiny uživatelů	13
Odstranění uživatelského účtu	13
Změna hesla uživatelského účtu	14
Vytvoření disku pro obnovení hesla uživatelského účtu	14
Správa uživatelských účtů systému AXIS Camera Station Pro	15
Konfigurace uživatelských oprávnění	15
Přidání uživatelů nebo skupin	15
Oprávnění uživatele nebo skupiny	16
Správa zařízení	19
Aktualizace systému Windows®	19
Úprava nastavení aktualizací systému Windows®	19
Přidání dalšího úložiště	20
Správa vestavěného prepínače	22
O integrovaném prepínači	22
Přihlášení na stránku správy prepínače	22
Provozní konfigurace	22
Celkový přehled	22
Správa napájení	23
Přehled sítě	25
Nastavení	26
Údržba	27
Protokoly	29
Specifikace	30
Přehled produktů	30
Přední a zadní	30
LED ukazatele	30
Odstraňování potíží	32
Obnovení serveru	32
Obnovení systému	32
Řešení potíží s AXIS Camera Station Pro	33
Potřebujete další pomoc?	34
Užitečné odkazy	34
Kontaktovat podporu	34

Zařízení AXIS Camera Station S2208 Mk II

Začněte

Začněte

Standardní pracovní postup konfigurace záznamového serveru systému AXIS Camera Station Pro je:

1. *Instalace zařízení*
2. Počáteční nastavení systému Windows®: Po instalaci zařízení budete provedeni několika kroky k nastavení oblasti, jazyka, rozložení klávesnice, účtu správce a hesla.
3. Počáteční nastavení rekordéru Axis: Po úvodním nastavení systému Windows se otevře aplikace AXIS Recorder Toolbox a budete provedeni několika kroky k nastavení základních a nezbytných nastavení, jako je název počítače, datum, čas a síť. Viz část *Počáteční nastavení rekordéru Axis na straně 7*.
4. Nastavení systému Windows®. Doporučujeme:
 - Aktualizovat systém Windows® na nejnovější verzi. Viz část *Aktualizace systému Windows® na straně 19*.
 - Vytvořte standardní uživatelský účet. Viz část *Vytvoření uživatelského účtu na straně 13*.
5. Aktualizujte systém AXIS Camera Station Pro na nejnovější verzi.
 - Pokud je váš systém online: otevřete aplikaci AXIS Recorder Toolbox a klikněte na **Update AXIS Camera Station** (Aktualizovat AXIS Camera Station).
 - Pokud je váš systém offline: přejděte na *axis.com* a stáhněte si nejnovější verzi.
6. Spusťte klienta AXIS Camera Station Pro.
7. *Připojení k serveru AXIS Camera Station Pro*
8. *Konfigurace AXIS Camera Station Pro na straně 8*

Zařízení AXIS Camera Station S2208 Mk II

Instalace zařízení

Instalace zařízení

Pokyny k instalaci produktu naleznete v instalační příručce, která je obsažena v krabici nebo na stránce podpory produktu na webu axis.com.

Příklady nastavení

Instalace v nezávislé dohledové síti

Můžete vytvořit nezávislou dohledovou síť, která není nijak propojena s jinou externí sítí. Jedná se o základní instalaci typu Plug and Play. Ve výchozím nastavení je povolen server DHCP vestavěného přepínače. Jakmile připojíte kamery k portům PoE, kamery se zapnou, získají IP adresu a budou přístupné prostřednictvím systému AXIS Camera Station Pro.

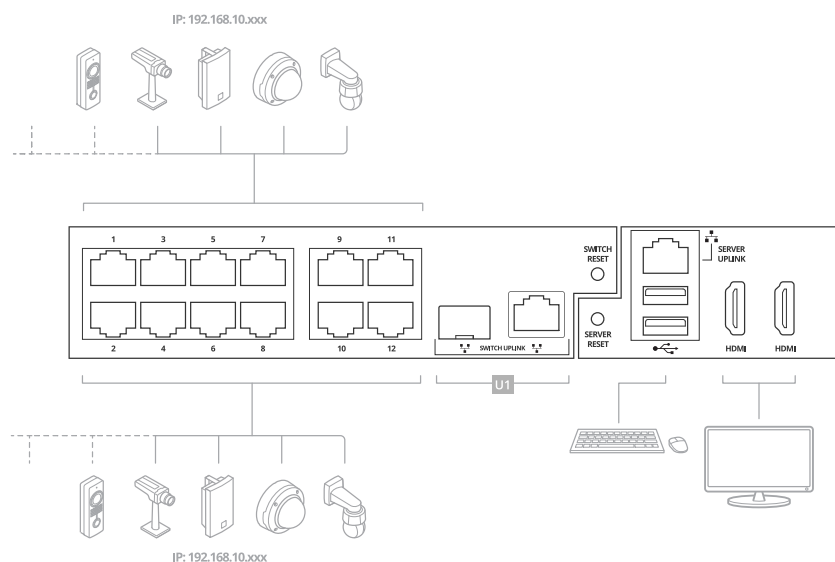

Úroveň obtížnosti	Základní
Výhody	Vyhrazená dohledová síť bez propojení s jinou externí sítí Instalace Plug and Play
Omezení	Šířka pásma Rozpočet PoE Bez vzdáleného přístupu
Vyžadované akce	Změna výchozího hesla pro integrovaný přepínač Registrace licence AXIS Camera Station Pro
Použité konektory	Ethernetové porty PoE Porty USB 2.0 (pro klávesnici a myš) Konektor DisplayPort™ nebo HDMI
NEPOUŽITÉ konektory	Port odchozího připojení switche Port odchozího připojení serveru Port USB 3.2 (přední strana) Univerzální audio konektor (přední strana)

Instalace v existující síti

Můžete vytvořit dohledovou síť v existující síti. To znamená, že dohledová síť je od existující sítě oddělena.

Zařízení AXIS Camera Station S2208 Mk II

Instalace zařízení

Poznámka

Když použijete další rekordér, například AXIS S30 Recorders, zařízení nebude síťové údaje směřovat z dohledové sítě do serverové sítě k nahrávání. Zkontrolujte, jestli jsou AXIS S30 Recorders připojené ke stejné síti jako kamery.

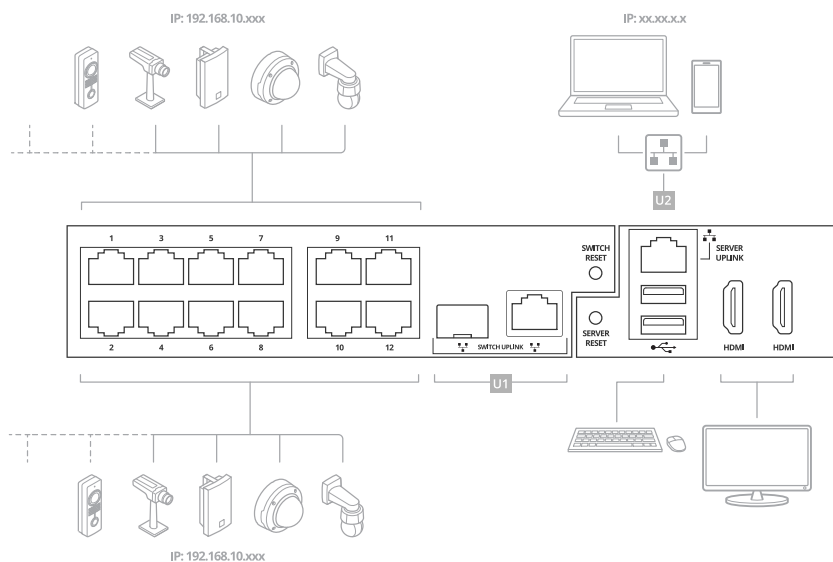

Úroveň obtížnosti	Pokročilé
Výhody	Možnost použití klienta AXIS Camera Station Pro k připojení k řadě S22 přes síť. Segregace sítě
Omezení	Může být nutné, abyste dodrželi zásady podnikové sítě
Vyžadované akce	Změna výchozího hesla pro integrovaný přepínač Registrace licence AXIS Camera Station Pro
Použité konektory	Ethernetové porty PoE Ethernetový port – odchozí připojení serveru pro připojení k síti (Volitelné) Porty USB 2.0 (pro klávesnici a myš) (Volitelné) Konektor Displayport™ nebo HDMI
NEPOUŽITÉ konektory	Port odchozího připojení switche Port USB 3.2 (přední strana) Univerzální audio konektor (přední strana)

Připojení switche přímo k podnikové síti

Toto nastavení integruje systém přímo do stávající podnikové sítě a umožňuje přístup ke kamerám a jejich sledování z libovolného místa v síti.

Zařízení AXIS Camera Station S2208 Mk II

Instalace zařízení

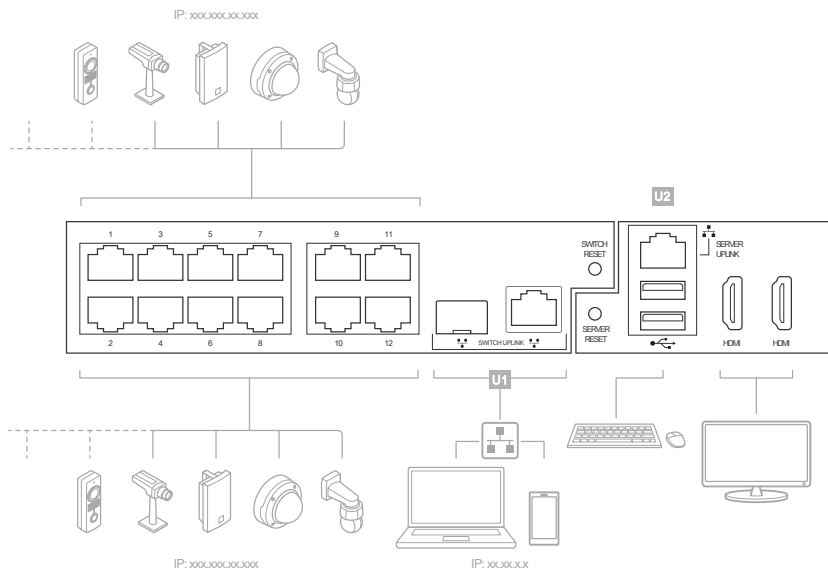

Úroveň obtížnosti	Pokročilé
Výhody	Kamery jsou přístupné z podnikové sítě a lze je sledovat pomocí serveru SNMP.
Omezení	Může být nutné, abyste dodrželi zásady podnikové sítě
Vyžadované akce	Vypnutí DHCP na switchi Změňte IP adresu switche na statickou adresu z podnikové sítě. Nastavte interní síťovou kartu počítače na DHCP nebo statickou IP adresu v podnikové síti. Změňte výchozí heslo switche. Konfigurace a registrace systému AXIS Camera Station Pro
Použité konektory	Ethernetové porty PoE Port odchozího připojení switche (U1)(Volitelné) Porty USB 2.0 (pro klávesnici a myš)(Volitelné) Konektor Displayport™ nebo HDMI
NEPOUŽITÉ konektory	Port odchozího připojení počítače (U2) Port USB 3.2 (přední strana) Univerzální audio konektor (přední strana)

Zařízení AXIS Camera Station S2208 Mk II

Konfigurace zařízení

Konfigurace zařízení

Počáteční nastavení rekordéru Axis

Po konfiguraci systému Windows® se automaticky spustí aplikace AXIS Recorder Toolbox, která vás provede průvodcem prvním nastavením. V tomto průvodci nastavením můžete před správou zařízení v aplikaci AXIS Recorder Toolbox nakonfigurovat několik základních a nezbytných nastavení.

Poznámka

Nastavení jsou určena pro server. Chcete-li změnit nastavení přepínače, přejděte na stránku správy přepínače. Viz část *Nastavení na straně 26*.

1. Vyberte **Light (světlý)** nebo **Dark (tmavý)** motiv a klikněte na tlačítko **Next (Další)** (pokud je k dispozici pro váš produkt).
2. Podle potřeby změňte název počítače a klikněte na tlačítko **Next (Další)**.
3. V části **Date and time (Datum a čas)** nakonfigurujte následující nastavení a klikněte na tlačítko **Next (Další)**.
 - Zvolte časové pásmo.
 - Chcete-li nastavit NTP server, vyberte možnost **NTP server** a zadejte adresu NTP serveru.
 - Chcete-li nastavit ručně, vyberte možnost **Manual (Manuální)** a vyberte datum a čas.
4. V části **Network settings (Nastavení sítě)** nakonfigurujte následující nastavení a klikněte na tlačítko **Next (Další)**.
 - Ve výchozím nastavení jsou zapnuty možnosti **Use automatic IP settings (DHCP) (Použít automatické nastavení IP (DHCP))** a **Use automatic DNS settings (Použít automatické nastavení DNS)**.
 - Pokud je zařízení připojeno k síti se serverem DHCP, automaticky se zobrazí přidělená IP adresa, maska podsítě, brána a preferovaný server DNS.
 - Pokud zařízení není připojeno k síti nebo není k dispozici server DHCP, zadejte IP adresu, masku podsítě, bránu a preferovaný server DNS manuálně v závislosti na požadavcích sítě.
5. Klikněte na možnost **Dokončit**. Pokud jste změnilí název počítače, aplikace AXIS Recorder Toolbox vás vyzve k restartování zařízení.

Přihlášení k serveru

Pomocí klienta AXIS Camera Station Pro se můžete připojit k více serverům nebo k jedinému serveru nainstalovanému v místním počítači nebo jinde v síti. K serverům AXIS Camera Station Pro se můžete připojit různými způsoby:

Poslední použité servery – Připojení k serverům použitým v předchozí relaci.

Tento počítač – Připojení k serveru nainstalovanému na stejném počítači jako klient.

Vzdálený server – Viz část *Přihlášení ke vzdálenému serveru na straně 8*.

Zabezpečený vzdálený přístup AXIS – Viz část *Přihlásit se k zabezpečenému vzdálenému přístupu AXIS na straně 8*.

Poznámka

Při prvním pokusu o připojení k serveru klient kontroluje ID certifikátu serveru. Chcete-li se ujistit, že se připojujete ke správnému serveru, ověřte ručně ID certifikátu s ID zobrazeným v nástroji AXIS Camera Station Pro Service Control.

Zařízení AXIS Camera Station S2208 Mk II

Konfigurace zařízení

Seznam serverů	Chcete-li se připojit k serverům ze seznamu serverů, vyberte některý z rozbalovacího menu Seznam serverů. Klikněte na ikonu  , jestliže chcete vytvořit nebo editovat seznamy serverů.
Importovat seznam serverů	Pokud chcete importovat soubor seznamu serverů, který byl exportován ze systému AXIS Camera Station, klikněte na možnost Importovat seznam serverů vyhledejte soubor .msl.
Vymazat uložená hesla	Jestliže chcete odstranit uložená uživatelská jména a hesla všech připojených serverů, klikněte na možnost Odstranit uložená hesla .
Změnit nastavení proxy serveru klienta	Pro připojení k serveru bude možná nutné změnit nastavení proxy serveru klienta, klikněte tedy na tlačítko Změnit nastavení proxy serveru klienta .

Přihlášení ke vzdálenému serveru

1. Vyberte možnost **Vzdálený server**.
2. Zvolte server z rozbalovacího seznamu **Remote server (Vzdálený server)** nebo do pole zadejte IP nebo DNS adresu. Pokud server na seznamu není, kliknutím na  obnovte seznam všech dostupných vzdálených serverů. Jestliže je server konfigurován tak, aby přijímal klienty na jiném portu než na výchozím portu číslo 55752, zadejte IP adresu, za kterou bude následovat číslo portu, například 192.168.0.5:46001.
3. Máte následující možnosti:
 - Vyberte možnost **Log in as current user (Přihlásit se jako aktuální uživatel)** pro přihlášení jako aktuální uživatel Windows®.
 - Zrušte výběr možnosti **Log in as current user (Přihlásit jako aktuální uživatel)** a klikněte na možnost **Log in (Přihlásit)**. Vyberte možnost **Other user (Jiný uživatel)** a zadejte jiné uživatelské jméno a heslo, pokud se chcete přihlásit pomocí jiného uživatelského jména a hesla.

Přihlásit se k zabezpečenému vzdálenému přístupu AXIS

Poznámka

- Při pokusu o připojení k serveru pomocí Axis Secure Remote Access nemůže server automaticky aktualizovat klienta.
 - Pokud je proxy server umístěn mezi síťovým zařízením a serverem , je třeba nakonfigurovat nastavení proxy serveru v systému Windows na serveru , aby bylo možné k serveru přistupovat pomocí zabezpečeného vzdáleného přístupu AXIS.
1. Klikněte na odkaz **Přihlásit k zabezpečenému vzdálenému přístupu AXIS**.
 2. Zadejte přihlašovací údaje k účtu My Axis.
 3. Klikněte na **Přihlášení**.
 4. Klikněte na **Grant (Povolit)**.

Konfigurace AXIS Camera Station Pro

Tento tutoriál vám pomůže se základními kroky při uvádění systému do provozu.

Než začnete:

- Provést nastavení sítě v závislosti na instalaci. Viz část *Konfigurace sítě*.
- Provést nastavení portů serveru, je-li to třeba. Viz část *Nastavení portu serveru*.

Zařízení AXIS Camera Station S2208 Mk II

Konfigurace zařízení

- Zvážit otázky zabezpečení. Viz část *Bezpečnostní aspekty*.

Po provedení potřebných nastavení můžete se systémem AXIS Camera Station Pro začít pracovat:

1. *Spustíte systém pro správu videa*
2. *Přidat zařízení*
3. *Nastavení metody záznamu na straně 9*
4. *Video se živým zobrazením na straně 9*
5. *Prohlížení záznamů na straně 9*
6. *Přidávání záložek na straně 10*
7. *Exportovat záznamy na straně 10*
8. *Přehrávání a ověřování záznamů v přehrávači AXIS File Player na straně 10*

Spustíte systém pro správu videa

Dvakrát klikněte na ikonu klienta AXIS Camera Station Pro, čímž klienta spustíte. Po prvním spuštění se klient pokusí přihlásit k serveru AXIS Camera Station Pro, který je nainstalovaný na téže počítači jako klient.

K vícero serverům AXIS Camera Station Pro se můžete připojit různými způsoby.

Přidat zařízení

Při prvním spuštění systému AXIS Camera Station Pro se otevře stránka Add devices (Přidat zařízení). AXIS Camera Station Pro vyhledá v síti připojená zařízení a zobrazí seznam nalezených zařízení.

1. Ze seznamu vyberte kamery, které chcete přidat. Nemůžete-li kameru nalézt, klikněte na možnost **Ruční vyhledávání**.
2. Klikněte na **Přidat**.
3. Vyberte možnost **Rychlé nastavení** nebo **Nastavení nástroje Site Designer**. Klikněte na tlačítko **Další**.
4. Použijte výchozí nastavení a zkontrolujte, že je u položky **Metoda záznamu** vybrána možnost **Žádná**. Klikněte na tlačítko **Instalovat**.

Nastavení metody záznamu

1. Přejděte do nabídky **Nastavení > Záznam a události > Metoda záznamu**.
2. Vyberte kameru.
3. Zapněte **Detekce pohybu**, nebo **Nepřetržitě**, nebo obojí.
4. Klikněte na **Použít**.

Video se živým zobrazením

1. Otevřete kartu **Živé zobrazení**.
2. Výběrem kamery zobrazíte její živé zobrazení.

Prohlížení záznamů

1. Otevřete záložku **Záznamy**.
2. Vyberte kameru, ze které chcete prohlížet záznamy.

Zařízení AXIS Camera Station S2208 Mk II

Konfigurace zařízení

Přidávání záložek



1. Přejděte na záznam.
2. Na časové ose kamery přibližujte a oddalujte obraz a pohybujte časovou osou tak, aby se značka umístila na požadované místo.
3. Klikněte na  .
4. Zadejte název a popis záložky. V popisu používejte klíčová slova, která usnadní vyhledání a rozeznání záložky.
5. Uzamkněte záznam volbou položky **Zabránit ve vymazání záznamu**.

Poznámka

Uzamčený záznam není možné smazat. Jestliže chcete záznam odemknout, vymažte možnost nebo odstraňte záložku.

6. Záložku uložte kliknutím na **OK**.

Exportovat záznamy

1. Otevřete záložku **Záznamy**.
2. Vyberte kameru, ze které chcete záznamy exportovat.
3. Kliknutím na  můžete zobrazit značky volby.
4. Přetažením značek volby můžete zahrnout záznamy, které chcete exportovat.
5. Kliknutím na  otevřete kartu **Export**.
6. Klikněte na tlačítko **Export...**

Přehrávání a ověřování záznamů v přehrávači AXIS File Player

1. Přejděte do složky s exportovanými záznamy.
2. Klikněte dvakrát na přehrávač AXIS File Player.
3. Kliknutím na  zobrazíte poznámky k záznamu.
4. Postup ověření digitálního podpisu:
 - 4.1 Přejděte do nabídky **Nástroje > Ověřit digitální podpis**.
 - 4.2 Vyberte možnost **Validate with password (Ověřit pomocí hesla)** a zadejte heslo.
 - 4.3 Klikněte na **Ověřit**. Zobrazí se stránka výsledků ověření.

Poznámka

Digitální podpis se liší od podepsaného videa. Podepsané video umožňuje vysledovat video až ke kameře, ze které pochází, a ověřit, že se záznamem nebylo manipulováno. Další informace najdete na kartě *Signed video (Podepsané video)* a v uživatelské příručce kamery.

Konfigurace sítě

Pokud se klient AXIS Camera Station Pro, server AXIS Camera Station Pro a připojená síťová zařízení nacházejí v různých sítích, může být nutné před použitím aplikace AXIS Camera Station Pro provést nastavení proxy serveru nebo firewallu.

Zástupná nastavení klienta

Zařízení AXIS Camera Station S2208 Mk II

Konfigurace zařízení

Pokud je proxy server umístěn mezi klientem a serverem, je třeba nakonfigurovat nastavení proxy serveru v systému Windows v klientském počítači.

Nastavení proxy u serveru

Pokud je proxy server umístěn mezi síťovým zařízením a serverem, je třeba nakonfigurovat nastavení proxy serveru v systému Windows na serveru.

NAT a firewall

Když stojí mezi klientem a serverem NAT, firewall apod., je třeba nastavit NAT nebo firewall tak, aby bylo zajištěno, že porty HTTP, TCP a streamovací port zadané v nástroji AXIS Camera Station Service Control mohou procházet přes firewall a/nebo NAT. Pokyny ohledně nastavení NAT nebo firewallu vám poskytne váš správce sítě.

Nastavení portu serveru

Server AXIS Camera Station Pro používá pro komunikaci mezi serverem a klientem porty 55752 (HTTP), 55754 (TCP), 55756 (mobilní komunikace) a 55757 (mobilní streamování). V případě potřeby můžete porty změnit v nástroji AXIS Camera Station Service Control.

Bezpečnostní aspekty

Chcete-li zabránit neoprávněnému přístupu ke kamerám a záznamům, pamatujte na následující:

- Používejte silná hesla pro všechna síťová zařízení (kamery, videokodéry a pomocná zařízení).
- Nainstalujte server, kamery, videokodéry a pomocná zařízení v zabezpečené síti oddělené od kancelářské sítě. Klienta můžete nainstalovat do počítače v jiné síti, například v síti s přístupem k internetu.
- Ujistěte se, že všichni uživatelé používají silná hesla. Služba Windows® Active Directory poskytuje vysokou úroveň zabezpečení.

Licence pro systém online

Chcete-li používat automatické licencování, musíte systém zaregistrovat a propojit s organizací.

1. Přejděte do nabídky **Configuration > Licenses > Management** (Konfigurace > Licence > Správa).
2. Zkontrolujte, že je aktivní možnost **Automatic licensing** (Automatické licencování).
3. Klikněte na možnost **Register...** (Registrovat...).
4. Přihlaste se pomocí svého účtu My Axis a postupujte podle pokynů na obrazovce.
5. Klikněte na možnost **Go to AXIS License Manager** (Přejít do nástroje AXIS License Manager), ve kterém můžete spravovat licence. Další informace naleznete v *uživatelské příručce k řešení My Systems na help.axis.com*.

Licence pro systém, který je offline

Manuální licencování systému:

1. Přejděte do nabídky **Configuration > Licenses > Management** (Konfigurace > Licence > Správa).
2. Vypněte možnost **Automatic licensing** (Automatické licencování).
3. Klikněte na **Export system file...** (Exportovat systémový soubor...) a uložte soubor do počítače.

Poznámka

Pro přístup k nástroji AXIS License Manager musíte mít připojení k internetu. Pokud klientský počítač nemá přístup k internetu, zkopírujte systémový soubor do počítače, který jej má.

4. Otevřete nástroj *AXIS License Manager*.

Zařízení AXIS Camera Station S2208 Mk II

Konfigurace zařízení

5. V nástroji AXIS License Manager:
 - 5.1 Vyberte správnou organizaci nebo ji vytvořte, pokud jste ji dosud nevytvořili. Další informace naleznete v *uživatelské příručce k řešení My Systems na help.axis.com*.
 - 5.2 Přejděte do nabídky **System setup** (Nastavení systému).
 - 5.3 Klikněte na možnost **Upload system file** (Nahrát systémový soubor).
 - 5.4 Klikněte na možnost **Upload system file** (Nahrát systémový soubor) a vyberte systémový soubor.
 - 5.5 Klikněte na možnost **Upload system file** (Nahrát systémový soubor).
 - 5.6 Klikněte na možnost **Download license file** (Stáhnout licenční soubor).
6. Přejděte zpět ke klientovi .
7. Klikněte na možnost **Import license file...** (Importovat licenční soubor...) a vyberte licenční soubor.
8. Klikněte na možnost **Go to AXIS License Manager** (Přejít do nástroje AXIS License Manager), ve kterém můžete spravovat licence.

Zařízení AXIS Camera Station S2208 Mk II

Správa uživatelských účtů systému Windows®

Správa uživatelských účtů systému Windows®

Vytvoření uživatelského účtu

Pro lepší zabezpečení osobních dat a informací doporučujeme ke každému místnímu účtu přidat heslo.

Důležité

Jakmile vytvoříte heslo pro místní účet, nezapomeňte ho. Ztracené heslo pro místní účty nelze žádným způsobem obnovit.

1. Přejděte do nabídky **Settings > Accounts > Other users > Add other user** (Nastavení > Účty > Další uživatelé > Přidat dalšího uživatele) a klikněte na **Add account** (Přidat účet).
2. Klikněte na položku **I don't have this person's sign-in information** (Nemám přihlašovací údaje této osoby).
3. Klikněte na položku **Add a user without a Microsoft account** (Přidat uživatele bez účtu Microsoft).
4. Zadejte uživatelské jméno, heslo a nápovědu pro heslo.
5. Klikněte na **Next** (Další) a postupujte podle pokynů.

Vytvoření účtu správce

1. Přejděte do sekce **Settings > Accounts > Other people** (Nastavení > Účty > Ostatní lidé).
2. Přejděte na účet, který chcete změnit, a klikněte na možnost **Change account type** (Změnit typ účtu).
3. Přejděte do sekce **Account type** (Typ účtu) a vyberte možnost **Administrator** (Správce).
4. Klikněte na tlačítko **OK**.
5. Restartujte zařízení a přihlaste se pomocí nového účtu správce.

Vytvoření místní skupiny uživatelů

1. Přejděte do nabídky **Computer Management** (Správa počítače).
2. Přejděte do části **Local Users and Groups > Group** (Místní uživatelé a skupiny > Skupina).
3. Klikněte pravým tlačítkem na možnost **Group** (Skupina) a vyberte **New Group** (Nová skupina).
4. Zadejte název a popis skupiny.
5. Přidání členů skupiny:
 - 5.1 Klikněte na **Přidat**.
 - 5.2 Klikněte na **Pokročilý**.
 - 5.3 Najděte uživatelské účty, které chcete přidat do skupiny, a klikněte na tlačítko **OK**.
 - 5.4 Znovu klikněte na tlačítko **OK**.
6. Klikněte na možnost **Create** (Vytvořit).

Zařízení AXIS Camera Station S2208 Mk II

Správa uživatelských účtů systému Windows®

Odstranění uživatelského účtu

Důležité

Při odstranění účtu odeberete uživatelský účet z přihlašovací obrazovky. Odeberete také všechny soubory, nastavení a programová data uložená v uživatelském účtu.

1. Přejděte do sekce **Settings > Accounts > Other people** (Nastavení > Účty > Ostatní lidé).
2. Přejděte na účet, který chcete odebrat, a klikněte na **Remove** (Odebrat).

Změna hesla uživatelského účtu

1. Přihlaste se pomocí účtu správce.
2. Přejděte do sekce **User Accounts > User Accounts > Manage another account in sequence** (Uživatelské účty > Uživatelské účty > Spravovat jiný účet v sekvenci).

Zobrazí se seznam se všemi uživatelskými účty v zařízení.

3. Vyberte uživatelský účet, jehož heslo chcete změnit.
4. Klikněte na možnost **Change the password** (Změnit heslo).
5. Zadejte nové heslo a klikněte na **Change password** (Změnit heslo).

Vytvoření disku pro obnovení hesla uživatelského účtu

Doporučujeme vytvořit disk pro obnovení hesla na jednotce USB flash. Pomocí něj můžete heslo obnovit. Bez disku pro obnovení hesla nelze heslo obnovit.

Poznámka

Používáte-li systém Windows® 10 nebo novější, můžete k místnímu účtu přidat bezpečnostní otázky pro případ, že zapomenete heslo, takže nemusíte vytvářet disk pro obnovení hesla. Chcete-li tak učinit, otevřete nabídku **Start** a klikněte na **Settings > Sign-in options > Update your security questions** (Nastavení > Možnosti přihlášení > Aktualizovat bezpečnostní otázky).

1. Přihlaste se k zařízení pomocí místního uživatelského účtu. Pro připojený účet nelze vytvořit disk pro obnovení hesla.
2. Připojte prázdnou jednotku USB flash do zařízení.
3. Z vyhledávacího pole systému Windows® přejděte do sekce **Create a password reset disk** (Vytvořit disk pro obnovení hesla).
4. V průvodci nastavením **Forgotten Password** (Zapomenuté heslo) klikněte na **Next** (Další).
5. Vyberte svou jednotku USB flash a klikněte na možnost **Next** (Další).
6. Zadejte své současné heslo a klikněte na možnost **Next** (Další).
7. Postupujte dle pokynů na obrazovce.
8. Vyjměte jednotku USB flash a uložte ji na bezpečném místě. Když změníte heslo (i opakovaně), nemusíte vždy vytvářet nový disk.

Zařízení AXIS Camera Station S2208 Mk II

Správa uživatelských účtů systému AXIS Camera Station Pro

Správa uživatelských účtů systému AXIS Camera Station Pro

Konfigurace uživatelských oprávnění



Přejděte do nabídky **Configuration > Security > User permissions** (Konfigurace > Zabezpečení > Uživatelská oprávnění) pro zobrazení uživatelů a skupin, které existují v systému .

Poznámka

Správčům počítače, na kterém je spuštěn server , jsou automaticky přidělena oprávnění správce k . Oprávnění skupiny Administrators nelze změnit ani odebrat.

Před přidáním uživatele nebo skupiny je třeba uživatele nebo skupinu zaregistrovat v místním počítači nebo se ujistit, že mají uživatelský účet ve službě Windows® Active Directory. Jestliže chcete přidat uživatele nebo skupiny, viz *Přidání uživatelů nebo skupin*.

Pokud je uživatel součástí skupiny, získá nejvyšší oprávnění role přiřazené jednotlivci nebo skupině. Uživatel také získá přístup udělený jako jednotlivec a získá práva jako člen skupiny. Uživatel má například přístup ke kameře X jako jednotlivec. Uživatel je také členem skupiny, která má přístup ke kamerám Y a Z. Uživatel má tedy přístup ke kamerám X, Y a Z.

	Označuje, že zadání je jeden uživatel.
	Označuje, že zadání je skupina.
Jméno	Uživatelské jméno tak, jak je zobrazeno na místním počítači nebo ve službě Active Directory.
Doména	Doména, do které uživatel nebo skupina patří.
Role	Role přístupu přidělená uživateli nebo skupině. Možné hodnoty: Správce, Operátor a Pozorovatel.
Detaily	Podrobné údaje o uživateli tak, jak jsou uvedeny v místním počítači nebo službě Active Directory.
Server	Server, ke kterému uživatel nebo skupina patří.

Přidání uživatelů nebo skupin

Uživatelé a skupiny Microsoft Windows® a Active Directory mohou přistupovat do systému . Pokud chcete přidat uživatele do systému , musíte přidat uživatele nebo skupinu v systému Windows®.

Postup přidání uživatele v systému Windows® se liší v závislosti na verzi systému Windows®, kterou používáte. Postupujte proto podle pokynů na *webu společnosti Microsoft*. Pokud používáte síť s doménou Active Directory, obraťte se na správce sítě.

Přidání uživatelů nebo skupin

1. Přejděte do nabídky **Configuration > Security > User permissions (Nastavení > Zabezpečení > Uživatelská oprávnění)**.
2. Klikněte na **Přidat**.
V seznamu se zobrazí dostupní uživatelé a skupiny.
3. V části **Scope (Prostor)** vyberte, kde chcete vyhledávat uživatele a skupiny.
4. V části **Show (Zobrazit)** vyberte, zda chcete zobrazit uživatele nebo skupiny.
Pokud je uživatelů nebo skupin příliš mnoho, výsledek vyhledávání se nezobrazí. Použijte funkci filtrování.
5. Zvolte uživatele nebo skupiny a klikněte na **Přidat**.

Zařízení AXIS Camera Station S2208 Mk II

Správa uživatelských účtů systému AXIS Camera Station Pro

Prostor	
Server	Vyberte, chcete-li vyhledat uživatele nebo skupiny v místním počítači.
Doména	Vyberte, zda chcete vyhledat uživatele nebo skupiny služby Active Directory.
Zvolený server	Jestliže jste připojeni k několika serverům, zvolte server z rozbalovacího menu Selected server (Vybraný server).

Nastavení uživatele nebo skupiny

1. V seznamu vyberte uživatele nebo skupinu.
2. V části Role zvolte možnost **Administrator (Správce)**, **Operator (Operátor)** nebo **Viewer (Prohlížeč)**.
3. Pokud jste zvolili možnost **Operator (Operátor)** nebo **Viewer (Prohlížeč)**, můžete nakonfigurovat oprávnění uživatele nebo skupiny. Viz část *Oprávnění uživatele nebo skupiny*.
4. Klikněte na **Save (Uložit)**.

Odebrání uživatele nebo skupiny

1. Vyberte uživatele nebo skupinu.
2. Klepněte na **Remove (Odstranit)**.
3. Kliknutím na možnost **OK** ve vyskakovacím okně uživatele nebo skupinu odstraníte.

Oprávnění uživatele nebo skupiny

Uživateli nebo skupině můžete přidělit tři role. Informace o tom, jak definovat roli pro uživatele nebo skupinu, naleznete v části *Přidání uživatelů nebo skupin*.

Správce – Plný přístup k celému systému, včetně přístupu k živým a nahraným videím všech kamer, všem vstupním/výstupním portům a pohledům. Tato role je nutná pro konfiguraci čehokoli v systému.

Operátor – Výběrem kamer, zobrazení a portů vstupů/výstupů získáte přístup k živému vysílání a záznamům. Obsluha má plný přístup ke všem funkcím systému s výjimkou konfigurace systému.

Divák – Přístup k živým videím vybraných kamer, vstupním/výstupním portům a pohledům. Pozorovatel nemá přístup k nahraným videím nebo ke konfiguraci systému.

Kamery

Pro uživatele s rolí **Operátor (Operátor)** nebo **Pozorovatel (Viewer)** jsou k dispozici následující oprávnění přístupu.

Přístup	Povolit přístup ke kameře a všem funkcím kamery.
Video	Povolit přístup k živému videu z kamery.
Poslech zvuku	Povolit přístup k poslechu zvuku z kamery.
Reproduktory	Povolte přístup k hovoru prostřednictvím kamery.
Manuální nahrávání	Povolit manuálně spouštět a zastavovat záznamy.

Zařízení AXIS Camera Station S2208 Mk II

Správa uživatelských účtů systému AXIS Camera Station Pro

Mechanický systém PTZ	Povolit přístup k mechanickému ovládání PTZ. K dispozici pouze pro kamery s mechanickým PTZ.
Priorita PTZ	Nastavte prioritu PTZ. Nižší hodnota znamená vyšší prioritu. K 0 není nastavena žádná přidělená priorita. Nejvyšší prioritu má správce. Bude-li kameru PTZ ovládat uživatel v roli s vyšší prioritou, nemohou ve výchozím nastavení ostatní uživatelé ovládat příslušnou kameru po dobu 10 sekund. K dispozici pouze pro kamery s mechanickým PTZ a vybranou možností Mechanický systém PTZ (Mechanical PTZ) .

Pohledy

Pro uživatele s rolí **Operátor (Operátor)** nebo **Pozorovatel (Viewer)** jsou k dispozici následující oprávnění přístupu. Můžete vybrat více pohledů a nastavit přístupová privilegia.

Přístup	Umožňuje povolit přístup k pohledům v systému .
Upravit	Umožňuje povolit úpravu pohledů v systému .

I/O

Pro uživatele s rolí **Operátor (Operátor)** nebo **Pozorovatel (Viewer)** jsou k dispozici následující oprávnění přístupu.

Přístup	Povolit plný přístup ke vstupnímu/výstupnímu portu.
Číst	Povolit prohlížení stavu vstupního/výstupního portu. Uživatel nemůže měnit stav portu.
Zápis	Povolit změnu stavu vstupního/výstupního portu.

System

V seznamu nelze nastavit šedě označená přístupová práva. Oprávnění se zaškrtnutím znamenají, že uživatel nebo skupina mají toto oprávnění ve výchozím nastavení.

Pro uživatele nebo skupiny s rolí **Operator (Operátor)** jsou k dispozici následující oprávnění přístupu. **Take snapshots (Pořídít snímek)** je také dostupný pro roli **Pozorovatel (Viewer)**.

Pořídít snímky	Povolte pořizování snímků v režimu živého zobrazení a záznamů.
Exportovat záznamy	Povolte export záznamů.
Vytvořit zprávu o incidentech	Umožněte generování sestav incidentů.
Zabránit v přístupu k záznamům starším než	Zabránění v přístupu k záznamům starším než stanovený počet minut. Při používání vyhledávání uživatel nenalezne záznamy starší než je zadaná doba.
Poplachy, úkoly a protokoly přístupu:	Získávání upozornění na poplachy a umožnění přístupu na lištu Alarms and tasks (Poplachy a úlohy) a záložku Logs (Záznamy) .
Vyhledávání dat o přístupu	Umožňuje vyhledávat data za účelem sledování toho, co se stalo v době události.

Kontrola přístupu

Pro uživatele nebo skupiny s rolí **Operator (Operátor)** jsou k dispozici následující oprávnění přístupu. **Access Management (Řízení přístupu)** je také dostupný pro roli **Pozorovatel (Viewer)**.

Zařízení AXIS Camera Station S2208 Mk II

Správa uživatelských účtů systému AXIS Camera Station Pro

Konfigurace řízení přístupu	Umožnění konfigurace dveří a zón, profilů identifikace, formátů karet a kódů PIN, šifrované komunikace a více serverů.
Správa přístupu	Povolení správy přístupu a přístup k nastavení služby Active Directory.

Sledování stavu systému

Pro uživatele nebo skupiny s rolí **Operator (Operátor)** jsou k dispozici následující oprávnění přístupu. **Access to system health monitoring (Přístup ke sledování stavu systému)** je také dostupný pro roli **Pozorovatel (Viewer)**.

Konfigurace sledování stavu systému	Umožňuje konfiguraci systému sledování stavu systému.
Přístup ke sledování stavu systému:	Povolení přístupu ke sledování stavu systému.

Zařízení AXIS Camera Station S2208 Mk II

Správa zařízení

Správa zařízení

Aktualizace systému Windows®

Systém Windows® pravidelně kontroluje dostupné aktualizace. Pokud je k dispozici aktualizace, zařízení ji automaticky stáhne, ale musíte ji nainstalovat ručně.

Poznámka

Během plánovaného restartování systému bude přerušeno nahrávání.

Postup ručního vyhledání aktualizací:

1. Přejděte do nabídky **Settings > Windows Update** (Nastavení > Windows Update).
2. Klikněte na možnost **Check for updates** (Zkontrolovat aktualizace).

Úprava nastavení aktualizací systému Windows®

Je možné změnit, jak a kdy systém Windows® bude provádět aktualizace, aby to vyhovovalo vašim potřebám.

Poznámka

Během plánovaného restartování systému se všechny probíhající záznamy zastaví.

1. Otevřete aplikaci **Run** (Spustit).
 - Přejděte do části **Windows System > Run** (Systém Windows > Spustit), nebo
2. Zadejte adresu `gpedit.msc` a klikněte na **OK**. Otevře se Editor místních zásad skupiny.
3. Přejděte do sekce **Computer Configuration > Administrative Templates > Windows Components > Windows Update** (Konfigurace počítače > Administrativní šablony > Součásti Windows > Aktualizace Windows).
4. Proveďte požadované nastavení, viz příklad.

Příklad:

Chcete-li automaticky stahovat a instalovat aktualizace bez zásahu uživatele a v případě nutnosti restartovat zařízení mimo pracovní dobu, použijte následující konfiguraci:

5. Otevřete možnost **Always automatically restart at the scheduled time** (Vždy automaticky restartovat v naplánovanou dobu) a vyberte:
 - 5.1 **Povoleno**
 - 5.2 **The restart timer will give users this much time to save their work (minutes)** (Časovač pro restartování poskytne uživatelům následující množství času k uložení jejich práce (minuty)): 15.
 - 5.3 Klikněte na tlačítko **OK**.
6. Otevřete možnost **Configure Automatic Updates** (Konfigurovat automatické aktualizace) a vyberte:
 - 6.1 **Povoleno**
 - 6.2 **Configure Automatic updates** (Konfigurovat automatické aktualizace): Automatické stažení a naplánování instalace
 - 6.3 **Schedule Install day** (Naplánovat den instalace): Každou neděli
 - 6.4 **Schedule Install time** (Naplánovat čas instalace): 00:00
 - 6.5 Klikněte na tlačítko **OK**.

Zařízení AXIS Camera Station S2208 Mk II

Správa zařízení

7. Otevřete možnost **Allow Automatic Updates immediate installation** (Povolit okamžitou instalaci automatických aktualizací) a vyberte:

7.1 **Povoleno**

7.2 Klikněte na tlačítko **OK**.

Přidání dalšího úložiště

Nároky na úložiště se mohou lišit. Doba uchování uložených dat nebo ukládání záznamů s vysokým rozlišením často vede k potřebě instalace většího úložiště. Tato část vysvětluje, jak do produktu řady AXIS S22 nainstalovat další pevný disk.

Poznámka

Chcete-li přidat další úložiště do příslušných produktů AXIS S22, postupujte podle níže uvedených pokynů. Tyto instrukce jsou kompletní a společnost Axis Communications AB nenesе žádnou odpovědnost za ztrátu dat nebo nesprávnou konfiguraci během těchto kroků. Pro zálohování dat, která jsou zásadní pro podnikání, by měla být přijata standardní opatření. Následující postup rozšiřování úložiště nebude podporován technickou podporou Axis.

Poznámka

Abyste se vyhnuli elektrostatickému výboji, doporučujeme při práci na vnitřních součástech systému vždy používat statickou podložku a statický pásek.

Záruka

Podrobné informace o záruce jsou k dispozici na adrese: www.axis.com/support/warranty.



Chcete-li přehrát toto video, přejděte na webovou verzi tohoto dokumentu.

help.axis.com/?Etpiald=90757&tsection=add-an-additional-storage

Odstranění rámečku

1. Uvolněte dva zajišťovací šrouby umístěné na každé straně rámečku.
2. Odstranění rámečku.

Instalace pevného disku

▲POZOR

- Používejte pouze pevné disky, které byly testovány a schváleny pro použití s řadou AXIS S22.
- Při instalaci pevného disku se ujistěte, že je držák pevného disku zasunutý až na doraz. Po uzamčení nosiče disku se ozve cvaknutí.
- Před instalací pevného disku se ujistěte, že je odpojen napájecí kabel.

1. Vypněte systém a ujistěte se, že napájení je vypnuto.
2. Odpojte napájecí kabel.

Zařízení AXIS Camera Station S2208 Mk II

Správa zařízení

3. Stiskněte tlačítko pro uvolnění na přední straně nosiče pevného disku a otevřete madlo nosiče pevného disku.
4. Vytáhněte nosič pevného disku pomocí rukojeti.
5. Zasuňte pevný disk do nosiče pevného disku.
6. Připevněte pevný disk k nosiči pevného disku čtyřmi šrouby.
7. Vložte nosič pevného disku do slotu pro pevný disk – nosič se musí připojit k základní desce.
8. Zavřete madlo nosiče pevného disku, abyste uzamkli pevný disk na místě.
9. Znovu nasadte přední rámeček.
10. Spusťte systém.

Přidat nové úložiště záznamů

1. Vytvoření a naformátování nového oddílu pevného disku v systému Windows.
 - 1.1 Klikněte na tlačítko Start a do vyhledávacího řádku zadejte **Vytvoření a formátování oddílů pevného disku**. Výběrem výsledku otevřete nástroj **Správa disků**.
 - 1.2 Pokud se zobrazí vyskakovací okno **Inicializovat disk**, klikněte na **OK**. Pokud se tak nestane, klikněte pravým tlačítkem myši na nový pevný disk a vyberte možnost **Inicializovat disk**.
 - 1.3 Klikněte pravým tlačítkem na nevyhrazenou oblast nově inicializovaného pevného disku a zvolte možnost **Nový jednoduchý svazek**.
 - 1.4 Podle průvodce nastavte velikost svazku, přiřadte písmeno jednotky a naformátujte oddíl.
 - 1.5 Dokončete průvodce vytvořením nového jednoduchého svazku.
2. Přidání nového úložiště záznamů v systému Axis Camera Station Pro.
 - 2.1 Otevřete systém Axis Camera Station Pro.
 - 2.2 Přejděte do nabídky **Storage > Management** (Úložiště > Správa)
 - 2.3 Klikněte na **Přidat...**
 - 2.4 Vyberte nově přidanou jednotku a klikněte na **OK**.
 - 2.5 Přejděte do nabídky **Storage > Selection** (Úložiště > Volba)
 - 2.6 Vyberte zařízení, z nichž chcete přenést data záznamů na novou jednotku.
 - 2.7 V rozvíracím seznamu **Store to** (Uložit do) vyberte novou jednotku a klikněte na **Apply** (Použít).

Další informace o správě úložiště naleznete v *uživatelské příručce pro Axis Camera Station Pro*.

Zařízení AXIS Camera Station S2208 Mk II

Správa vestavěného přepínače

Správa vestavěného přepínače

O integrovaném přepínači

Zařízení AXIS Camera Station S22 Mk II se dodává s integrovaným switchem Power over Ethernet (PoE). Integrovaný přepínač můžete konfigurovat a spravovat.

Účelem switchu je oddělit provoz v síti, aby bezpečnostní kamery a související přenosy spravované switchem (PoE a porty odchozího připojení switchu) nebyly sdíleny s jinými sítěmi.

Správa napájení switchu se řídí těmito pravidly:

- Každý port si může rezervovat napájení podle třídy PoE připojeného zařízení. Napájení portu můžete přidělit také ručně.
- Pokud skutečná spotřeba energie pro daný port překročí rezervované napájení pro daný port, vypne se.
- Porty se vypnou, pokud skutečná spotřeba energie pro všechny porty překročí celkové množství energie, kterou může napájecí zdroj dodat. Porty se poté vypnou podle priority portů, kde nižší číslo portu znamená vyšší prioritu.

Přihlášení na stránku správy přepínače

1. Přejděte na panel nabídek.
 - Ve webovém prohlížeči zadejte IP adresu přepínače. Výchozí: 192.168.10.1
 - Z aplikace AXIS Recorder Toolbox přejděte do sekce **Switch > Open the switch configuration** (Přepínač > Otevřít konfiguraci přepínače).
2. Přihlaste se pomocí svého uživatelského jména a hesla.
 - Vaše uživatelské jméno je `admin`
 - Heslo je uvedeno na nálepce, která je buď umístěna na zařízení, nebo je součástí obsahu balení jako samolepicí nálepka.

Odhlášením z panelu nabídek ukončíte stránku pro správu switchu.

Provozní konfigurace

Provozní konfigurace je sada nastavení, která jsou v síťovém zařízení aktuálně aktivní a funkční. Odráží aktuální stav vašeho zařízení a jeho fungování v reálném čase. Tyto změny se však neuloží, pokud se zařízení restartuje.

Naproti tomu spouštěcí konfigurace je sada nastavení, která jsou uložena v nevolatilní paměti zařízení. Tato konfigurace se načte a použije při spuštění nebo restartu zařízení.

Když provedete změny ve webovém rozhraní a kliknete na **Save** (Uložit), tyto změny se aplikují na provozní konfiguraci.

Chcete-li uložit nastavení do spouštěcí konfigurace, použijte ikonu Uložit v pravém horním rohu webového rozhraní.

Pokud jsou v provozní konfiguraci neuložené změny, bude ikona blikat žlutě.

Celkový přehled

Na panelu nabídek klikněte na možnost **Overview** (Přehled).

Obecné informace

Zařízení AXIS Camera Station S2208 Mk II

Správa vestavěného přepínače

Kategorie	Položka	Popis
Shrnutí portů	Aktivní porty	Počet používaných portů.
	Porty používající PoE	Počet používaných portů podporujících PoE.
	Uzamčené porty	Počet uzamčených portů.
Spotřeba energie	Aktuální využití PoE	Energie PoE ve watttech spotřebovaná zařízeními a procento využití energie PoE z celkové vyhrazené energie PoE.
	Požadované napájení	celková energie ve watttech a v procentech přidělena zařízením.
Stav portu	Aktivní	Port je používán.
	Neaktivní	Port je připraven k použití.
	Zablokováno	Port je blokován.

Poznámka

Kliknutím na port zobrazíte další informace o něm.

Správa napájení

Na panelu nabídek klikněte na možnost **Správa napájení**.

Seznam portů

Položka	Popis
Port	Číslo portu, ke kterému je zařízení připojeno.
PoE	Stav PoE. Kliknutím na ikonu můžete zapnout nebo vypnout PoE na portu.
PoE, třída	Třída PoE připojeného zařízení.
Priorita	Priorita přidělení napájení připojenému zařízení. Ve výchozím nastavení se priorita rovná číslu portu.
Spotřeba energie (W)	Energie ve watttech spotřebovaná zařízením připojeným k portu.
Požadované napájení (W)	Energie ve watttech požadovaná zařízením připojeným k portu.
Přidělené napájení (W)	Ručně nastavte napájení přidělené portu. K dispozici, pouze pokud jako metodu přidělení napájení vyberete Manual (Ručně) .

Přidělení napájení

Napájení PoE lze připojeným zařízením přidělit následujícími způsoby:

- **PoE class (Třída PoE):** Přepínač přiděluje napájení PoE na základě třídy PoE připojeného zařízení.
- **Manual (Ručně):** Napájení PoE přidělené připojenému zařízení můžete nastavit ručně.
- **LLDP-MED:** Switch komunikuje s připojeným zařízením a napájení PoE přiděluje dynamicky podle potřeby.

Poznámka

Metoda přidělování napájení LLDP-MED funguje pouze u kamer s operačním systémem AXIS OS 9.20 nebo novějším.

Postup změny způsobu přidělení napájení:

Zařízení AXIS Camera Station S2208 Mk II

Správa vestavěného přepínače

1. Na stránce správy napájení přepínače přejděte do sekce **Power management** (Správa napájení).
2. V sekci **Allocate power** (Přidělit napájení) vyberte možnost **PoE Class** (Třída PoE), **Manual** (Ručně) nebo **LLDP-MED**.
3. Pokud jste vybrali možnost **Manual** (Manuální), můžete změnit napájení přidělené připojenému zařízení ve sloupci **Power allocated** (Přidělené napájení).
4. Chcete-li změnit prioritu připojeného zařízení, zvolte prioritu pro toto zařízení. Priorita ostatních zařízení se změní automaticky.

Příklad:

V tomto příkladu má switch celkový rozpočet napájení 135 W. Zařízení třídy PoE 4 požaduje napájení 30 W, ale spotřebuje pouze 15 W. Zařízení třídy PoE 2 požaduje napájení 7 W, ale spotřebuje pouze 5 W.

Přidělení napájení podle třídy PoE

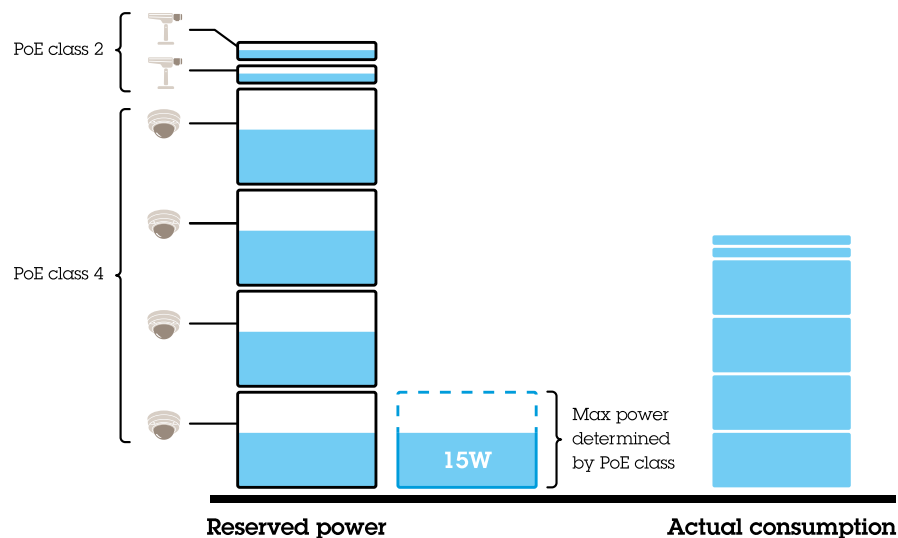

Napájení požadované každým zařízením je určeno třídou PoE. Přepínač může napájet 4 zařízení PoE třídy 4 a 2 zařízení PoE třídy 2. Celkové požadované napájení je $(4 \times 30) + (2 \times 7) = 134$ W. Skutečně spotřebovaná energie je $(4 \times 15) + (2 \times 5) = 70$ W. Tímto způsobem je u všech připojených zařízení zaručeno dostatečné napájení a priorita je méně důležitá.

Ruční přidělení napájení

Zařízení AXIS Camera Station S2208 Mk II

Správa vestavěného přepínače

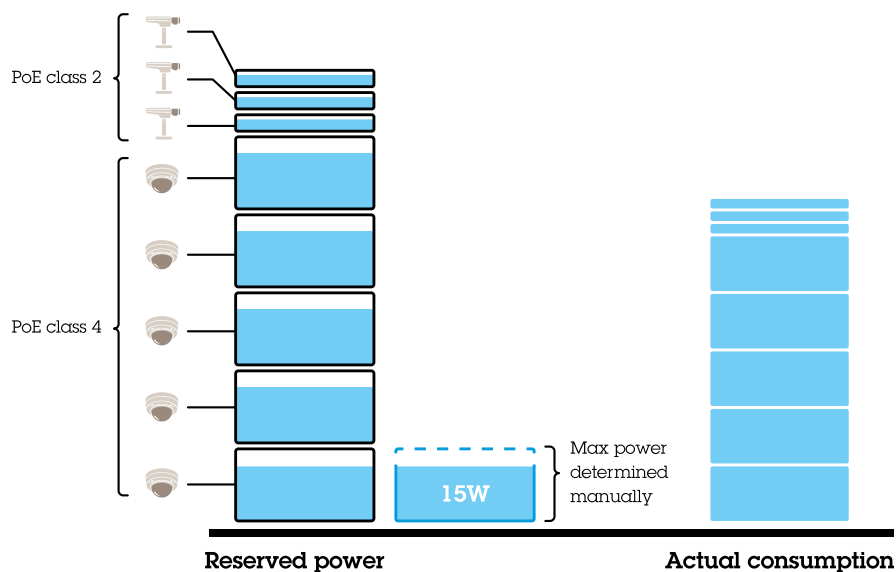

Požadované napájení se pro zařízení PoE třídy 4 nastavuje ručně na 20 W. Přepínač může napájet 5 zařízení PoE třídy 4 a 3 zařízení PoE třídy 2. Celkové požadované napájení je $(5 \times 20) + (3 \times 7) = 121$ W. Skutečně spotřebovaná energie je $(5 \times 15) + (3 \times 5) = 90$ W. Tímto způsobem je u všech připojených zařízení zaručeno dostatečné napájení a priorita je méně důležitá.

Zapnutí a vypnutí PoE

Zapnutí PoE na portu

1. Na panelu nabídek klikněte na možnost **Overview** (Přehled).
2. Ve sloupci PoE klikněte na pro zapnutí PoE na daném portu.

Vypnutí PoE na portu

1. Na panelu nabídek klikněte na možnost **Overview** (Přehled).
2. Ve sloupci PoE klikněte na pro vypnutí PoE na daném portu.

Zapnutí a vypnutí napájení PoE na všech portech

1. Na panelu nabídek klikněte na možnost **Správa napájení**.
2. Chcete-li vypnout napájení PoE na všech portech, přejděte do rozbalovací nabídky **PoE ports state** (Stav portů PoE) a vyberte možnost **Turn off all** (Vypnout všechny).
3. Chcete-li zapnout napájení PoE na všech portech, přejděte do rozbalovací nabídky **PoE ports state** (Stav portů PoE) a vyberte možnost **Turn on all** (Zapnout všechny).

Přehled sítě

Přehled sítě poskytuje podrobné informace o stavu síťového provozu každého portu.

Porty PoE

Položka	Popis
Port	Číslo portu, ke kterému je zařízení připojeno.

Zařízení AXIS Camera Station S2208 Mk II

Správa vestavěného přepínače

Zařízení	Název zařízení připojeného k portu.
IP adresa	IP adresa zařízení připojeného k portu.
MAC adresa:	MAC adresa zařízení připojeného k portu.
Přijímání	Aktuální rychlost přenosu dat v megabitech za sekundu pro příchozí data na portu.
Vysílání	Aktuální rychlost přenosu dat v megabitech za sekundu pro odchozí data na portu.
Odeslané pakety	Počet datových paketů, které switch přenesl do sítě.
Přijaté pakety	Počet datových paketů, které switch přijal ze sítě.
Ztracené pakety	Počet a procento datových paketů, které nedorazily do cíle z důvodu problémů v síti.
Zámek	Ukazuje, zda je port uzamčen. Kliknutím na ikonu můžete port zamknout nebo odemknout.

Zamknutí a odemknutí portů

MAC Adresu můžete uzamknout k portu tak, že projdou pouze přenosy přicházející z této MAC adresy. To zlepšuje zabezpečení a zabraňuje neoprávněným uživatelům v připojení přenosného počítače nebo jiných zařízení k bezpečnostní síti.

Uzamčení MAC adresy k portu

1. Na panelu nabídek klikněte na možnost **Network overview** (Přehled sítě).
2. Ve sloupci **Lock** (Zámek) klikněte na tlačítko  pro uzamknutí specifického portu.

Odemčení MAC adresy z portu

1. Na panelu nabídek klikněte na možnost **Network overview** (Přehled sítě).
2. Ve sloupci **Lock** (Zámek) klikněte na tlačítko  pro odemčení specifického portu.

Uzamčení nebo odemčení všech portů

1. Na panelu nabídek klikněte na možnost **Network overview** (Přehled sítě).
2. Chcete-li uzamknout všechny porty, přejděte do rozbalovací nabídky **Lock ports** (Uzamknout porty) a vyberte možnost **Lock all** (Uzamknout všechny).
3. Chcete-li odemknout všechny porty, přejděte do rozbalovací nabídky **Lock ports** (Uzamknout porty) a vyberte možnost **Unlock all** (Odemknout všechny).

Nastavení

Konfigurace nastavení sítě

Můžete změnit IP adresu přepínače. U většiny kamerových instalací nicméně doporučujeme použít výchozí nastavení. Důvodem je to, že dohledová síť je obvykle izolovaná od ostatních sítí, například od podnikové sítě LAN. V tomto případě byste dohledovou síť používali pouze ke správě a shromažďování dohledových zařízení a dat ze softwaru pro monitoring nainstalovaného na serveru.

1. Na panelu nabídek přejděte na možnost **Settings > Network settings** (Nastavení > Nastavení sítě).
2. Zadejte typ připojení, IP adresu, masku podsítě, bránu, primární DNS, sekundární DNS a název hostitele.

Poznámka

Nastavení výchozího nastavení jsou: statické připojení IP s adresou 192.168.10.1 a maska podsítě s adresou 255.255.255.0.

3. Klikněte na **Save** (Uložit).

Zařízení AXIS Camera Station S2208 Mk II

Správa vestavěného přepínače

Nastavení data a času

1. Na panelu nabídek přejděte na možnost **Settings > Date and time** (Nastavení > Datum a čas).
2. Vyberte zemi a časové pásmo.
3. Chcete-li nastavit čas ručně, zvolte možnost **Manual** (Ručně) a nastavte čas ručně.
4. Chcete-li nastavit NTP server, vyberte možnost **NTP server** a zadejte adresu NTP serveru.

Poznámka

NTP funguje pouze tehdy, je-li přepínač připojen k síti a nakonfigurován s přístupem k internetu.

5. Klikněte na **Save** (Uložit).

Konfigurace DHCP serveru

Přepínač můžete nakonfigurovat tak, aby používal interní DHCP server k přiřazování IP adres připojeným zařízením. Použijete-li odchozí připojení přepínače, abyste zařízením umožnili přístup nebo k nim nechali přistupovat externím aplikacím, musíte zadat adresu brány a DNS adresu.

1. Na panelu nabídek přejděte na možnost **Settings > Server DHCP** (Nastavení > DHCP server).
2. Vyberte možnost **Enable DHCP server** (Povolit DHCP server).
3. Zadejte počáteční IP adresu, koncovou IP adresu, masku podsítě, bránu, primární DNS, sekundární DNS, délku zápůjčky a název domény.
4. Klikněte na **Save** (Uložit).

Konfigurace SNMP

1. Na panelu nabídek přejděte na možnost **Settings > SNMP** (Nastavení > SNMP).
2. Zadejte název serveru, kontakt a umístění používané pro připojení SNMP.
3. Chcete-li použít SNMPV1 nebo SNMPV2c, vyberte možnost **SNMPV1 / SNMPV2c** a zadejte komunitu pro čtení.
4. Chcete-li použít SNMPV3, vyberte **SNMPV3 (MD5)** a zadejte uživatelské jméno a heslo.

Poznámka

V současné době podporujeme pro SNMP pouze ověřování MD5.

5. Klikněte na **Save** (Uložit).

Údržba

Aktualizace firmwaru

1. Na panelu nabídek přejděte na možnost **Maintenance > Update firmware** (Údržba > Aktualizovat firmware).
2. Přetáhněte soubor firmwaru nebo klikněte na tlačítko **Browse** (Procházet) a přejděte k souboru firmwaru.
3. Klikněte na **Upload** (Nahrát).
4. Po aktualizaci firmwaru restartujte switch.

Zařízení AXIS Camera Station S2208 Mk II

Správa vestavěného přepínače

Restartování přepínače

Důležité

Při restartování přepínače všechna připojená zařízení s přepínačem dočasně ztratí spojení, včetně PoE.

1. Na panelu nabídek přejděte na možnost **Maintenance > Reboot switch** (Údržba > Restartování switche).
2. Klikněte na tlačítko **Reboot** (Restartovat) a na možnost **Yes** (Ano).
3. Jakmile se přepínač po několika minutách restartuje, zadejte své uživatelské jméno a heslo pro přihlášení.

Zálohování nastavení přepínače

Poznámka

Záložní soubor obsahuje i uživatelské jméno a heslo.

1. Na panelu nabídek přejděte na možnost **Maintenance > Backup and restore** (Údržba > Zálohování a obnovení).
2. Klikněte na možnost **Create a backup file** (Vytvořit záložní soubor). Tím se vytvoří záložní soubor ve formátu .bin a uloží se do vaší složky **Downloads** (Stáhnuto).

Obnovení nastavení přepínače



Poznámka

Chcete-li obnovit nastavení přepínače, musíte mít z dřívějšího vytvořený záložní soubor.

1. Na panelu nabídek přejděte na možnost **Maintenance > Backup and restore** (Údržba > Zálohování a obnovení).
2. Záložní soubor přetáhněte nebo klepněte na tlačítko **Browse** (Procházet) a k záložnímu souboru dojděte.
3. Klikněte na **Upload** (Nahrát).

Obnovení přepínače ze záložního souboru může trvat několik minut. Po obnovení nastavení se přepínač automaticky restartuje a bude nutné se znovu přihlásit.

Správa certifikátů

1. Na panelu nabídek přejděte na možnost **Maintenance > Manage certificates** (Údržba > Správa certifikátů).
2. Klikněte na položku  a přejděte k souboru s vašimi privátními klíči.
3. Klikněte na položku  a přejděte ke svému souboru certifikátů.
4. Klikněte na položku  a přejděte ke svému souboru balíčku CA.
5. Klikněte na **Save** (Uložit).
6. Restartujte přepínač.

Změnit heslo

Výchozí heslo přepínače můžete změnit na vámi zvolené heslo.

Důležité

Nezapomeňte zvolit heslo, které si zapamatujete. Pokud heslo zapomenete, viz *Obnovení výchozího nastavení na straně 29* pro obnovení výchozího nastavení hesla.

Zařízení AXIS Camera Station S2208 Mk II

Správa vestavěného přepínače

1. Na panelu nabídek přejděte na možnost **Maintenance > Change password** (Údržba > Změnit heslo).
2. Zadejte současné heslo a požadované nové heslo.
3. Klikněte na **Save** (Uložit).

Konfigurace webového nastavení

1. Na panelu nabídek přejděte na možnost **Maintenance > Web settings** (Údržba > Nastavení webu).
2. Zadejte číslo portu.

Poznámka

- Pokud se rozhodnete číslo portu změnit, nezapomeňte si nové číslo portu zapsat. Pokud nové číslo portu zapomenete, viz *Obnovení výchozího nastavení na straně 29* pro obnovení výchozího nastavení čísla portu.
- Doporučujeme, abyste měli povolený protokol HTTPS.

Obnovení výchozího nastavení

Podržetím tlačítka reset na pět sekund obnovíte nastavení výchozího nastavení switchu.

Switch můžete resetovat také prostřednictvím webového rozhraní:

1. Na panelu nabídek přejděte na možnost **Maintenance > Reset to factory default settings** (Údržba > Obnovení výchozího nastavení).
2. Klikněte na **Reset** (Obnovit) a **Yes** (Ano).

Po obnovení se přepínač automaticky restartuje.

Protokoly

Na panelu nabídek klikněte na možnost **Logs** (Protokoly) a zobrazí se seznam protokolů. Kliknutím na záhlaví sloupce provedete seřazení v abecedním pořadí.

Položka	Popis
Čas	Datum a čas, kdy k události protokolu došlo.
Level (Úroveň)	Úroveň závažnosti zobrazená jako varovné ikony.
Uživatel	Uživatel, který inicioval událost protokolu.
IP adresa	IP adresa uživatele, který inicioval událost protokolu.
Servis	Služba, se kterou událost protokolu souvisí. Možné hodnoty jsou desktop, network, network, system, ntpd, storage, dhcp (pracovní plocha, síť, síť, systém, ntpd, úložiště, dhcp) atd.
Událost	Popis události protokolu.

Vytvoření zpráv přepínače

Na stránce protokolu klikněte na **Export** a vytvořte textový soubor s informacemi o switchi včetně záznamů ze stránky protokolu.

Zařízení AXIS Camera Station S2208 Mk II

Specifikace

Specifikace

Přehled produktů

Přední a zadní

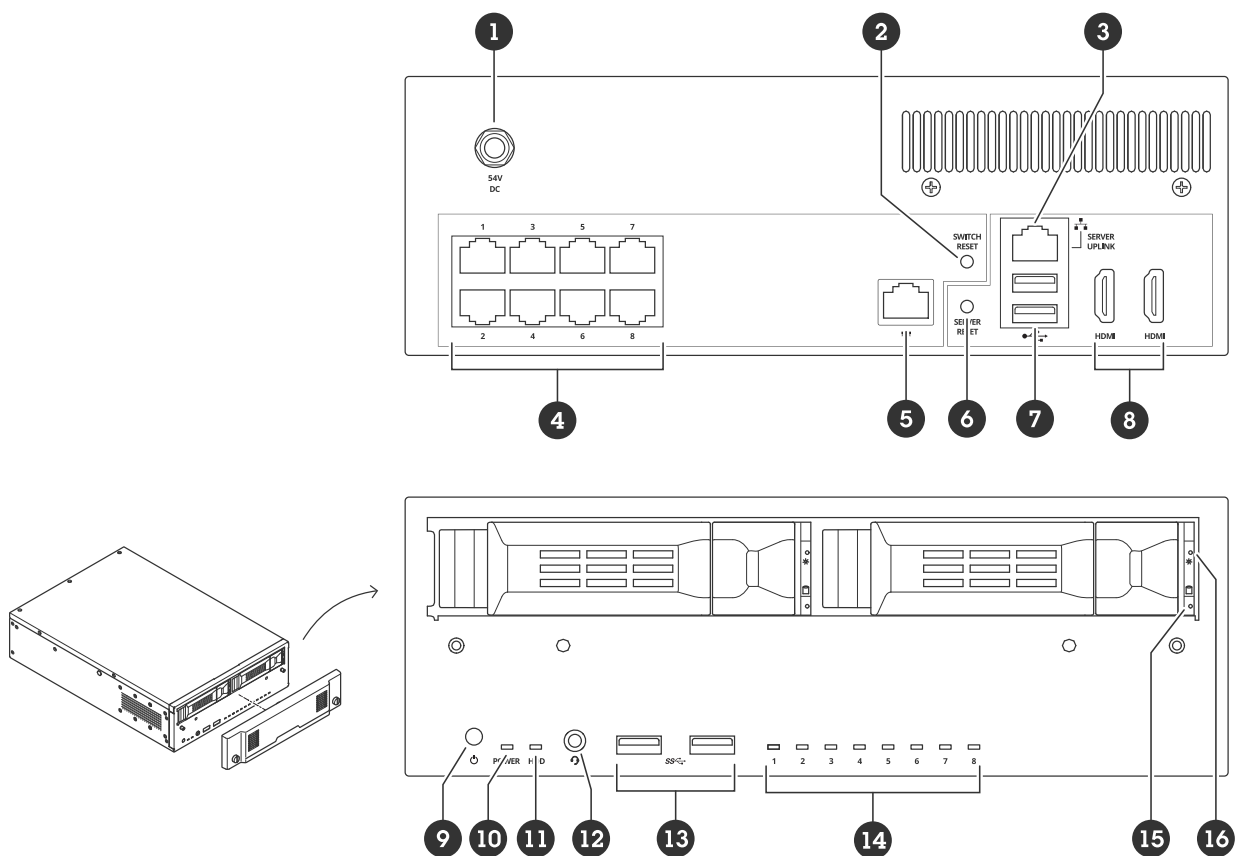

- 1 Konektor napájení
- 2 Tlačítko obnovení přepínače
- 3 Ethernetový port 1 Gb – odchozí připojení serveru
- 4 Ethernetové porty PoE 1 Gb
- 5 Ethernetový port 1 Gb – odchozí připojení switche (RJ45)
- 6 Tlačítko obnovení serveru
- 7 USB 2.0 porty
- 8 Porty HDMI
- 9 Tlačítko napájení
- 10 LED napájení
- 11 LED dioda aktivity pevného disku
- 12 Univerzální zvukový konektor
- 13 USB 3.2 porty
- 14 Stavová LED ethernetových portů PoE
- 15 LED dioda aktivity pevného disku
- 16 Stavová LED dioda pevného disku

Zařízení AXIS Camera Station S2208 Mk II

Specifikace

LED ukazatele

Přední LED

Tlačítko napájení	LED napájení	Indikace
Není stisknuto	Vypnuto	Počítač a switch jsou vypnuté
	Žlutá	Počítač je zapnutý a switch je vypnutý
	Bliká žlutě	Počítač je zapnutý a switch se spouští
	Zelená	Počítač je zapnutý a switch dokončil spouštění
Stisknuté	Až 0 sekund	Zapne switch i počítač, pokud jsou vypnuté
	Dokud neblinká oranžově (3 sekundy)	Switch zahájí postupné vypínání
	Dokud neblinká červeně (6 sekund)	Počítač a switch zahájí postupné vypínání
	Dokud nesvítilí plně červeně (9 sekund)	Počítač zahájí nepostupné vypínání, switch zahájí postupné vypínání

LED indikátor	Barva	Indikace
Pevný disk (HDD)	Bliká zeleně	Aktivita pevného disku
	Červená	Možné selhání pevného disku
Stav ethernetového portu PoE	Zelená	Stav linky
	Žlutá	Napájené zařízení, bez stavu spojení
	Červená	Překročen rozpočet napájení PoE
Stavová dioda pevného disku	Zelená	Pevný disk přítomen
	Červená	Možné selhání pevného disku

Zadní LED

Rychlost a aktivita sítě	Barva	Indikace
Pravá LED	Žlutá	10/100 Mbit/s
	Zelená	1000 Mbit/s
Levá LED	Zelená	Připojení PoE je v pořádku
	Červená	Překročen rozpočet napájení PoE

Zařízení AXIS Camera Station S2208 Mk II

Odstraňování potíží

Odstraňování potíží

Obnovení serveru

K obnovení serveru můžete použít tlačítko obnovení serveru. Obnovení serveru bude trvat déle než jednu hodinu.

1. Vypněte zařízení.
2. Stiskněte a podržte tlačítko obnovení serveru po dobu 5 sekund. Spustí se systém Windows® RE.
3. Vyberte možnost **Troubleshoot** (Řešení problémů).
4. Vyberte možnost **Reset your PC** (Resetovat počítač).
5. Vyberte možnost **Keep my files** (Zachovat soubory) nebo **Remove everything** (Odebrat vše). Pokud vyberete **Keep my files** (Zachovat soubory), musíte zadat přihlašovací údaje správce.
6. Postupujte dle pokynů na obrazovce.
7. Server se restartuje a spustí proceduru, která obnoví výchozí nastavení systému Windows®.



Obnovení výchozího nastavení serveru

Obnovení systému

Pokud by u zařízení došlo k úplnému selhání systému, musíte znovu vytvořit systém Windows® pomocí bitové kopie pro obnovení. Chcete-li stáhnout sadu AXIS pro obnovení síťového videorekordéru, kontaktujte technickou podporu společnosti AXIS a sdělte jí výrobní číslo svého zařízení.

1. Stáhněte si sadu AXIS pro obnovení síťového videorekordéru a nástroj AXIS ISO to USB pro obnovení síťového videorekordéru.
2. Vložte do svého počítače USB disk.
 - Použijte disk USB s minimálně 16 GB.
 - USB disk bude zformátován a všechna existující data na něm budou vymazána.
3. Spusťte nástroj AXIS ISO to USB pro obnovení síťového videorekordéru a postupujte podle pokynů na obrazovce.

Zápis dat na USB disk trvá přibližně 10 až 15 min. USB disk neodstraňujte, dokud nebude proces dokončen.
4. Až nástroj AXIS ISO to USB pro obnovení síťového videorekordéru zápis dokončí, vytáhněte disk USB a zapojte ho do zařízení.
5. Spusťte zařízení.
6. Jakmile se zobrazí úvodní obrazovka Axis, stiskněte klávesu F12.

Zařízení AXIS Camera Station S2208 Mk II

Odstraňování potíží

7. Klikněte na **UEFI: USB Drive** (UEFI: Jednotka USB).
8. Přejděte ke svému USB disku a stiskněte klávesu ENTER. Systém se spustí do sady AXIS pro obnovení síťového videorekordéru.
9. Klikněte na možnost **Reinstall Operating System (Přeinstalovat operační systém)**.

Obnovení trvá zhruba 10 až 15 minut. Ve stažených souborech sady pro obnovení naleznete podrobné pokyny.

Řešení potíží s AXIS Camera Station Pro

Informace o tom, jak řešit potíže se systémem AXIS Camera Station Pro, naleznete v *návodu pro uživatele systému AXIS Camera Station Pro*.

Zařízení AXIS Camera Station S2208 Mk II

Potřebujete další pomoc?

Potřebujete další pomoc?

Užitečné odkazy

- *Návod pro uživatele systému AXIS Camera Station Pro*
- *Přihlásit se k zabezpečenému vzdálenému přístupu AXIS*
- *Co zahrnout do seznamu výjimek antivirových programů pro systém AXIS Camera Station*

Kontaktovat podporu

Pokud potřebujete další pomoc, přejděte na axis.com/support.

