

AXIS Camera Station S2208 Mk II Appliance

Manual del usuario

AXIS Camera Station S2208 Mk II Appliance

Índice

Primeros pasos	3
Instalar su dispositivo	4
Ejemplos de configuración	4
Configure su dispositivo	7
Configuración inicial del grabador de Axis	7
Iniciar sesión en el servidor	7
Configurar AXIS Camera Station Pro	8
Autorizar un sistema en línea	11
Autorizar un sistema fuera de línea	11
Gestionar cuentas de usuario Windows®	13
Crear una cuenta de usuario	13
Crear una cuenta de administrador	13
Crear un grupo de usuarios local	13
Quitar una cuenta de usuario	13
Cambiar la contraseña de una cuenta de usuario	14
Crear un disco de restablecimiento de contraseña para una cuenta de usuario	14
Gestionar las cuentas de usuario de AXIS Camera Station Pro	15
Configurar permisos de usuario	15
Agregar usuarios o grupos	15
Privilegios de usuario o grupo	16
Gestione sus dispositivos	19
Actualización de Windows®	19
Configurar los ajustes de Windows® Update	19
Agregar almacenamiento adicional	20
Gestionar el switch (conmutador) incorporado	22
Sobre el switch incorporado	22
Iniciar sesión en la página de gestión del switch	22
Configuración en curso	22
Descripción general	22
Administración de energía	23
Información general de red	25
Ajustes	26
Mantenimiento	27
Registros	29
Especificaciones	31
Guía de productos	31
Delantera y trasera	31
Indicadores LED	31
Localización de problemas	33
Reinicie su servidor	33
Ejecutar una recuperación del sistema	33
Resolución de problemas de AXIS Camera Station Pro	34
¿Necesita más ayuda?	35
Enlaces útiles	35
Contactar con la asistencia técnica	35

AXIS Camera Station S2208 Mk II Appliance

Primeros pasos

Primeros pasos

El flujo de trabajo estándar para configurar un servidor de grabación de AXIS Camera Station Pro es:

1. *Instalar su dispositivo*
2. Configuración inicial de Windows®: Después de instalar el dispositivo, se le guiará mediante unos pasos para configurar la región, el idioma, la disposición del teclado, una cuenta de administrador y su contraseña.
3. Configuración inicial del grabador de Axis: Una vez abierta la configuración inicial de Windows, se abre AXIS Recorder Toolbox que le guiará a través de algunos pasos para configurar los ajustes básicos y necesarios, por ejemplo, el nombre del ordenador, la fecha y la hora y la red. Vea *Configuración inicial del grabador de Axis en la página 7*.
4. Configure Windows®. Se recomienda que haga lo siguiente:
 - Actualizar Windows® a la última versión. Vea *Actualización de Windows® en la página 19*.
 - Crear una cuenta de usuario estándar. Vea *Crear una cuenta de usuario en la página 13*.
5. Actualice AXIS Camera Station Pro a la última versión.
 - Si su sistema está en línea: abra la aplicación AXIS Recorder Toolbox y haga clic en **Update AXIS Camera Station (Actualizar AXIS Camera Station)**.
 - Si su sistema no está conectado: vaya a *axis.com* y descargue la versión más reciente.
6. Inicie el cliente de AXIS Camera Station Pro.
7. *Conectar con el servidor de AXIS Camera Station Pro*
8. *Configurar AXIS Camera Station Pro en la página 8*

AXIS Camera Station S2208 Mk II Appliance

Instalar su dispositivo

Instalar su dispositivo

Para obtener instrucciones de instalación del producto, consulte la guía de instalación incluida en la caja o en la página de soporte del producto en axis.com.

Ejemplos de configuración

Instalación en una red de vigilancia independiente

Se puede crear una red de vigilancia independiente que no tenga ninguna interconexión con otra red externa. Esta configuración es una instalación básica de "plug and play". El servidor DHCP del conmutador incorporado está activado de forma predeterminada. Tan pronto como conecte las cámaras a los puertos PoE, las cámaras se encenderán y obtendrán una dirección IP y serán accesibles a través de AXIS Camera Station Pro.

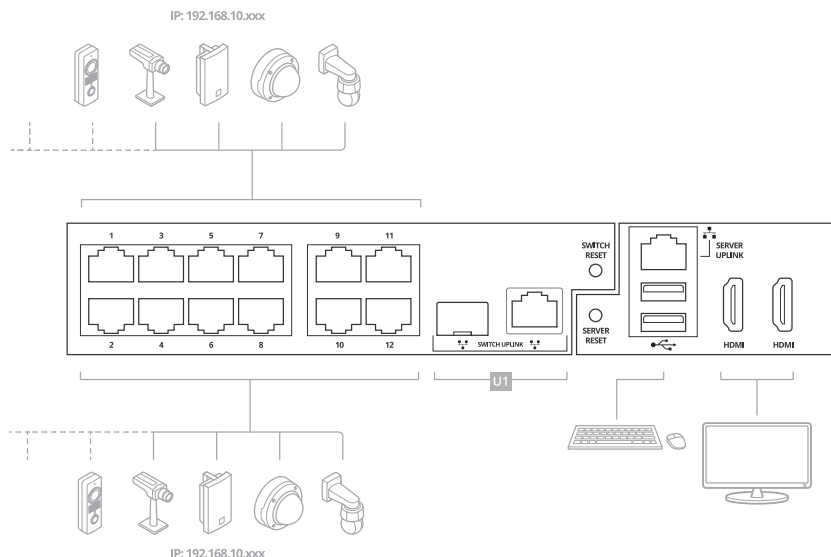

Nivel de dificultad	Básico
Ventajas	Red de vigilancia dedicada sin interconexión con otra red externa Instalación "plug and play"
Limitaciones	Ancho de banda Presupuesto PoE Sin acceso remoto
Acciones requeridas	Cambiar la contraseña predeterminada para el switch incorporado Registrar una licencia de AXIS Camera Station Pro
Conectores empleados	Puertos de PoE Ethernet Puertos USB 2.0 (para teclado y ratón) Displayport™ o conector HDMI
Conectores NO empleados	Puerto de enlace ascendente de switch Puerto de enlace ascendente de servidor Puerto USB 3.2 (frontal) Toma de audio universal (frontal)

Configurar en una red existente

Puede crear una red de vigilancia dentro de una red existente. Esto significa que la red de vigilancia está separada de la red existente.

AXIS Camera Station S2208 Mk II Appliance

Instalar su dispositivo

Nota

Cuando se utiliza una grabadora adicional, por ejemplo, las grabadoras AXIS S30, el dispositivo no enruta los datos de red desde la red de vigilancia hasta la red del servidor para su grabación. Asegúrese de que las grabadoras AXIS S30 estén conectadas a la misma red que las cámaras.

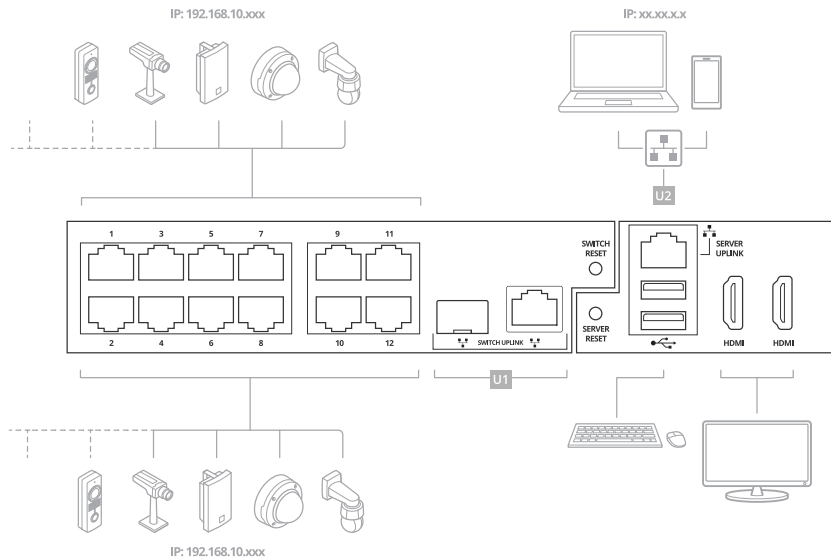

Nivel de dificultad	Avanzada
Ventajas	Capacidad de utilizar un cliente de AXIS Camera Station Pro para conectarse a la serie S22 a través de la red. Segregación de red
Limitaciones	Puede requerir que siga las políticas de la red corporativa
Acciones requeridas	Cambiar la contraseña predeterminada para el switch incorporado Registrar una licencia de AXIS Camera Station Pro
Conectores empleados	Puertos de PoE Ethernet Puerto Ethernet: enlace ascendente del servidor para conexión a la red (Opcional) Puertos USB 2.0 (para teclado y ratón) (Opcional) Displayport™ o conector HDMI
Conectores NO empleados	Puerto de enlace ascendente de switch Puerto USB 3.2 (frontal) Toma de audio universal (frontal)

Conectar el switch directamente a la red corporativa

Esta configuración integra el sistema directamente en su red corporativa existente, lo que permite acceder a las cámaras y supervisarlas desde cualquier punto de la red.

AXIS Camera Station S2208 Mk II Appliance

Instalar su dispositivo

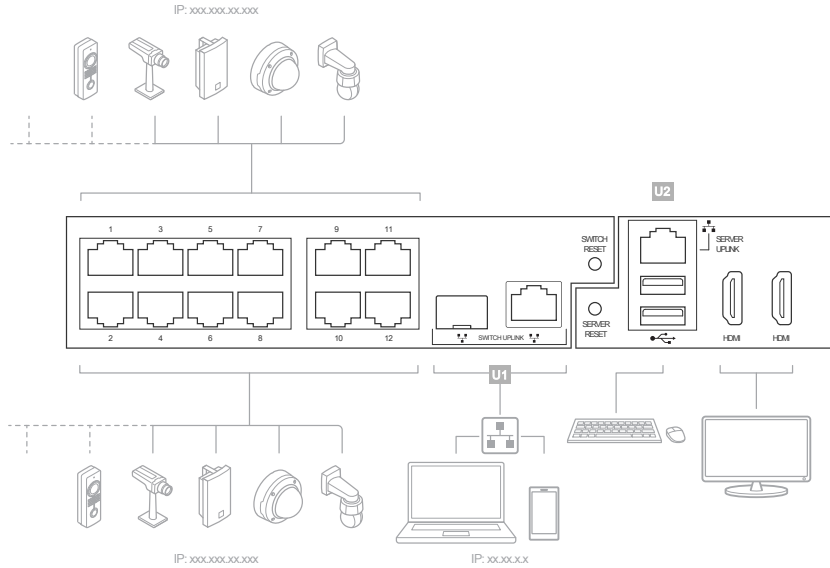

Nivel de dificultad	Avanzada
Ventajas	Las cámaras son accesibles desde la red corporativa y se pueden supervisar con un servidor SNMP.
Limitaciones	Puede requerir que siga las políticas de la red corporativa
Acciones requeridas	Apagar DHCP en el switch Cambiar la dirección IP del switch por una estática de la red corporativa. Ajustar el NIC interno del PC a DHCP o a una IP estática en la red corporativa Cambiar la contraseña predeterminada del switch Configurar y registrar AXIS Camera Station Pro
Conectores empleados	Puertos de PoE Ethernet Puerto de enlace ascendente de switch (U1)(Opcional) Puertos USB 2.0 (para teclado y ratón)(Opcional) Displayport™ o conector HDMI
Conectores NO empleados	Puerto de enlace ascendente de PC (U2) Puerto USB 3.2 (frontal) Toma de audio universal (frontal)

AXIS Camera Station S2208 Mk II Appliance

Configure su dispositivo

Configure su dispositivo

Configuración inicial del grabador de Axis

Una vez que haya configurado Windows®, AXIS Recorder Toolbox se abre automáticamente y lo guía con el asistente de primera configuración. En este asistente, puede configurar varios ajustes básicos y necesarios antes de gestionar su dispositivo en AXIS Recorder Toolbox.

Nota

Los ajustes son para el servidor. Para cambiar la configuración del switch, vaya a la página de gestión del switch. Vea *Ajustes en la página 26*.

1. Seleccione un tema **Light (Claro)** o **Dark (Oscuro)** y haga clic en **Next (Siguiente)** (si está disponible para el producto).
2. Cambie el nombre del equipo si lo desea y haga clic en **Next (Siguiente)**.
3. En **Date and time (Fecha y hora)**, configure los siguientes ajustes y haga clic en **Next (Siguiente)**.
 - Seleccione una zona horaria.
 - Para configurar un servidor NTP, seleccione **NTP server (Servidor NTP)** e introduzca la dirección del servidor NTP.
 - Para configurarlo manualmente, seleccione **Manual** y una fecha y una hora.
4. En **Network settings (Ajustes de red)**, configure los siguientes ajustes y haga clic en **Next (Siguiente)**.
 - «**Use automatic IP settings (DHCP) (Usar la configuración IP automática —DHCP—)**» y «**Use automatic DNS settings (Usar la configuración de DNS automática)**» se activan de forma predeterminada.
 - Si el dispositivo está conectado a una red con un servidor DHCP, se mostrarán automáticamente la dirección IP, la máscara de subred, la puerta de enlace y el DNS preferido asignados.
 - Si su dispositivo no está conectado a una red o no hay ningún servidor DHCP disponible, introduzca manualmente la dirección IP, la máscara de subred, la puerta de enlace y el DNS preferido en función de los requisitos de la red.
5. Haga clic en **Finish (Finalizar)**. Si ha cambiado el nombre del equipo, AXIS Recorder Toolbox le pedirá que reinicie el dispositivo.

Iniciar sesión en el servidor

Usando el cliente de AXIS Camera Station Pro puede conectar con varios servidores o con un único servidor instalado en el equipo local o en otra parte de la red. Se puede conectar a los servidores de AXIS Camera Station Pro de diferentes maneras:

Últimos servidores usados – Conéctese a los servidores usados en la sesión anterior.

Este equipo – Conéctese al servidor instalado en el mismo equipo que el cliente.

Servidor remoto – Vea *Iniciar sesión en un servidor remoto en la página 8*.

AXIS Secure Remote Access – Vea *Iniciar sesión en AXIS Secure Remote Access en la página 8*.

Nota

Al intentar conectarse a un servidor por primera vez, el cliente comprueba el ID del certificado del servidor. Para asegurarse de que se está conectando al servidor correcto, coteje manualmente el ID del certificado con el que se muestra en AXIS Camera Station Pro Service Control.

AXIS Camera Station S2208 Mk II Appliance

Configure su dispositivo

Lista de servidores	Para conectarse a servidores de una lista de servidores, seleccione uno del menú desplegable de la Lista de servidores . Haga clic en  para crear o editar las listas de servidores.
Importar la lista de servidores	Para importar un archivo de lista de servidores exportado desde AXIS Camera Station, haga clic en Import server list (Importar lista de servidores) y examine hasta un archivo .msl.
Eliminar contraseñas guardadas	Para eliminar los nombres de usuario y las contraseñas guardados de todos los servidores conectados, haga clic en Delete saved passwords (Eliminar contraseñas guardadas) .
Modificar la configuración proxy del cliente	Es posible que tenga que cambiar los ajustes del proxy del cliente para conectarse a un servidor, haga clic en Change client proxy settings (Cambiar ajustes del proxy del cliente) .

Iniciar sesión en un servidor remoto

1. Seleccione **Servidor remoto**.
2. Seleccione un servidor de la lista desplegable **Remote server (Servidor remoto)** o introduzca la dirección IP o DNS. Si el servidor no aparece en la lista, haga clic en  para recargar todos los servidores remotos disponibles. Si el servidor está configurado para aceptar clientes en un puerto diferente del número de puerto predeterminado 55752, introduzca la dirección IP seguida del número de puerto, por ejemplo, 192.168.0.5:46001.
3. Puede hacer lo siguiente:
 - Seleccione **Log in as current user (Iniciar sesión como usuario actual)** para iniciar sesión como el usuario actual de Windows®.
 - Desmarque **Log in as current user (Iniciar sesión como usuario actual)** y haga clic en **Log in (Iniciar sesión)**. Seleccione **Other user (Otro usuario)** y facilite otro nombre de usuario y contraseña para iniciar sesión con un nombre de usuario y contraseña diferentes.

Iniciar sesión en AXIS Secure Remote Access

Nota

- Al intentar conectarse a un servidor mediante Axis Secure Remote Access, el servidor no puede actualizar el cliente automáticamente.
 - Si el servidor proxy se encuentra entre el dispositivo de red y el servidor de , debe configurar los ajustes de proxy en Windows en el servidor de para acceder al servidor mediante AXIS Secure Remote Access.
1. Haga clic en el enlace **Iniciar sesión en AXIS Secure Remote Access**.
 2. Introduzca las credenciales de la cuenta de My Axis.
 3. Haga **Sign in (Iniciar sesión)**.
 4. Haga clic en **Grant (Autorizar)**.

Configurar AXIS Camera Station Pro

Este tutorial le guía por los pasos básicos necesarios para que su sistema esté listo y en funcionamiento.

Antes de empezar:

- Configurar la red en función de la instalación. Vea *Configuración de red*.
- Si es necesario, configure los puertos del servidor. Vea *Configuración del puerto del servidor*.

AXIS Camera Station S2208 Mk II Appliance

Configure su dispositivo

- Tenga en cuenta los aspectos de seguridad. Vea *Consideraciones de seguridad*.

Una vez realizada la configuración necesaria, ya puede empezar a trabajar con AXIS Camera Station Pro:

1. *Inicie el sistema de gestión de vídeo*
2. *Agregar dispositivos*
3. *Configurar el método de grabación en la página 9*
4. *Ver vídeo en directo en la página 9*
5. *Visualización de grabaciones en la página 9*
6. *Agregar marcadores en la página 10*
7. *Exportar grabaciones en la página 10*
8. *Reproducir y verificar las grabaciones en AXIS File Player en la página 10*

Inicie el sistema de gestión de vídeo

Haga doble clic en el icono de cliente de AXIS Camera Station Pro para iniciar el cliente. Al iniciar al cliente por primera vez, intentará iniciar sesión en el servidor de AXIS Camera Station Pro instalado en el mismo equipo que el cliente.

Se puede conectar a varios servidores de AXIS Camera Station Pro de diferentes maneras.

Agregar dispositivos

La página Add devices (Agregar dispositivos) se abre la primera vez que inicia AXIS Camera Station Pro. AXIS Camera Station Pro busca dispositivos conectados en la red y muestra una lista de los dispositivos encontrados.

1. Seleccione las cámaras que desea agregar de la lista. Si no puede encontrar la cámara, haga clic en **Manual search** (Búsqueda manual).
2. Haga clic en **Añadir**.
3. Seleccione **Configuración rápida** o **Configuración del Espacio de diseño**. Haga clic en **Next** (Siguiente).
4. Utilice los ajustes predeterminados y asegúrese de que el método de grabación está establecido en **None** (Ninguno). Haga clic en **Instalar**.

Configurar el método de grabación

1. Vaya a **Configuración > Grabaciones y eventos > Método de grabación**.
2. Seleccione una cámara.
3. Active **Motion detection** (Detección de movimiento) o **Continuous** (Continuo) o ambos.
4. Haga clic en **Aplicar**.

Ver vídeo en directo

1. Abra una pestaña **Live view** (Visualización en directo).
2. Seleccione una cámara para ver el vídeo en directo.

Visualización de grabaciones

1. Abra una pestaña **Recordings** (Grabaciones).
2. Seleccione la cámara desde la que desea ver las grabaciones.

AXIS Camera Station S2208 Mk II Appliance

Configure su dispositivo

Agregar marcadores



1. Ir a grabación.
2. En la línea temporal de la cámara, amplíe o reduzca la vista de la línea temporal y coloque el marcador en la posición deseada.
3. Haga clic en  .
4. Introduzca un nombre y una descripción para el marcador. Utilice palabras clave en la descripción para que sea fácil encontrar y reconocer el marcador.
5. Seleccione **Impedir eliminar grabación** para bloquear la grabación.

Nota

No es posible eliminar una grabación bloqueada. Para desbloquear la grabación, anule la opción o elimine el marcador.

6. Haga clic en **OK (Aceptar)** para guardar el marcador.

Exportar grabaciones

1. Abra una pestaña **Recordings (Grabaciones)**.
2. Seleccione la cámara desde la que desea exportar grabaciones.
3. Haga clic en  para mostrar los marcadores de selección.
4. Arrastre los marcadores para incluir las grabaciones que desea exportar.
5. Haga clic en  para abrir la pestaña **Export (Exportar)**.
6. Haga clic en **Export... (Exportar...)**.

Reproducir y verificar las grabaciones en AXIS File Player

1. Vaya a la carpeta con las grabaciones exportadas.
2. Haga doble clic en la aplicación **AXIS File Player**.
3. Haga clic en  para mostrar las notas de la grabación.
4. Para verificar la firma digital:
 - 4.1 Vaya a **Herramientas > Verificar firma digital**.
 - 4.2 Seleccione **Validate with password (Validar con contraseña)** e introduzca la contraseña.
 - 4.3 Haga clic en **Verify (Verificar)**. Se muestra la página de resultados de verificación.

Nota

La firma digital no es la misma que la de vídeo firmado. El vídeo firmado le permite rastrear el vídeo en la cámara de la que provenía, con lo que permite verificar que la grabación no se ha manipulado. Consulte *Vídeo firmado* y el manual de usuario de la cámara para obtener más información.

Configuración de red

Configure los ajustes del proxy o del cortafuegos antes de utilizar **AXIS Camera Station Pro** si el cliente de **AXIS Camera Station Pro**, el servidor de **AXIS Camera Station Pro** y los dispositivos de red conectados están instalados en redes diferentes.

AXIS Camera Station S2208 Mk II Appliance

Configure su dispositivo

Configuración proxy del cliente

Si el servidor proxy se encuentra entre el cliente y el servidor, deberá configurar los ajustes del proxy en Windows en el ordenador cliente.

Ajustes de proxy del servidor

Si el servidor proxy se encuentra entre el dispositivo de red y el servidor, deberá configurar los ajustes del proxy en Windows en el servidor.

NAT y Firewall

Cuando un NAT, cortafuegos o similar separa el cliente y el servidor, configure el NAT o cortafuegos para asegurarse de que el HTTP port (Puerto HTTP), el puerto TCP y el puerto de transmisión especificados en el Control de servicio de AXIS Camera Station puedan cruzar el cortafuegos o el NAT. Póngase en contacto con el administrador de la red para obtener instrucciones sobre cómo configurar el NAT o el cortafuegos.

Configuración del puerto del servidor

El servidor de AXIS Camera Station Pro usa los puertos 55752 (HTTP), 55754 (TCP), 55756 (comunicación móvil) y 55757 (transmisión móvil) para la comunicación entre el servidor y el cliente. Puede cambiar los puertos en Control del Servicio de AXIS Camera Station, si es necesario.

Consideraciones de seguridad

Para evitar el acceso no autorizado a las cámaras y las grabaciones, se debe tener en cuenta lo siguiente:

- Utilice contraseñas seguras para todos los dispositivos de red (cámaras, codificadores de vídeo y dispositivos auxiliares).
- Instalar el servidor de , las cámaras, los codificadores de vídeo y los dispositivos auxiliares en una red segura independiente de la red de trabajo. Puede instalar el cliente de en un equipo de otra red, por ejemplo, una red con acceso a Internet.
- Asegúrese de que todos los usuarios tienen contraseñas seguras. Windows® Active Directory proporciona un alto nivel de seguridad.

Autorizar un sistema en línea

Para utilizar la licencia automática, debe registrar el sistema y conectarlo a una organización.

1. Vaya a **Configuration (Configuración) > Licenses (Licencias) > Management (Gestión)**.
2. Asegúrese de que la **Automatic licensing (Licencia automática)** esté activada.
3. Haga clic en **Register... (Registrar...)**.
4. Inicie sesión con la cuenta de My Axis y siga las instrucciones de la pantalla.
5. Haga clic en **Go to AXIS License Manager (Ir a AXIS License Manager)** para administrar las licencias allí. Lea el *manual del usuario de My Systems* en help.axis.com para obtener más información.

Autorizar un sistema fuera de línea

Para autorizar el sistema manualmente:

1. Vaya a **Configuration (Configuración) > Licenses (Licencias) > Management (Gestión)**.
2. Desactive **Automatic licensing (Licencia automática)**.
3. Haga clic en **Export system file... (Exportar archivo de sistema...)** y guarde el archivo en el equipo.

AXIS Camera Station S2208 Mk II Appliance

Configure su dispositivo

Nota

Debe conectarse a Internet para acceder a AXIS License Manager. Si el equipo del cliente no dispone de Internet, copie el archivo de sistema en un ordenador que lo haga.

4. Abra *AXIS License Manager*.
5. En *AXIS License Manager*:
 - 5.1 Seleccione la organización correcta o cree una si todavía no lo ha hecho. Lea el *manual del usuario de My Systems* en help.axis.com para obtener más información.
 - 5.2 Vaya a **System setup (Configuración del sistema)**.
 - 5.3 Haga clic en **Upload system file (Cargar archivo del sistema)**.
 - 5.4 Haga clic en **Upload system file (Cargar archivo del sistema)** y seleccione el archivo del sistema.
 - 5.5 Haga clic en **Upload system file (Cargar archivo del sistema)**.
 - 5.6 Haga clic en **Download license file (Descargar el archivo de licencia)**.
6. Volver al cliente .
7. Haga clic en **Import license file... (Importar archivo de licencia)** y seleccione el archivo de licencia.
8. Haga clic en **Go to AXIS License Manager (Ir a AXIS License Manager)** para administrar las licencias allí.

AXIS Camera Station S2208 Mk II Appliance

Gestionar cuentas de usuario Windows®

Gestionar cuentas de usuario Windows®

Crear una cuenta de usuario

Para ayudar a mantener sus datos personales e información más segura, le recomendamos que añada una contraseña para cada cuenta local.

Importante

Una vez que cree una contraseña para una cuenta local, no la olvide. No hay forma de recuperar una contraseña perdida para las cuentas locales.

1. Vaya a **Settings (Ajustes) > Accounts (Cuentas) > Other users (Otros usuarios) > Add other user (Añadir otro usuario)** y haga clic en **Add account (Agregar cuenta)**.
2. Haga clic en **I don't have this person's sign-in information (No tengo los datos de inicio de sesión de esta persona)**.
3. Haga clic en **Add a user without a Microsoft account (Agregar un usuario sin cuenta Microsoft)**.
4. Introduzca un nombre de usuario, contraseña y recordatorio de contraseña.
5. Haga clic en **Next (Siguiente)** y siga las instrucciones.

Crear una cuenta de administrador

1. Vaya a **Settings > Accounts > Other people (Configuración > Cuentas > Otros usuarios)**.
2. Vaya a la cuenta que desea cambiar y haga clic en **Change account type (Cambiar tipo de cuenta)**.
3. Vaya a **Account type (Tipo de cuenta)** y seleccione **Administrator (Administrador)**.
4. Haga clic en **OK**.
5. Reinicie el dispositivo e inicie sesión con la nueva cuenta de administrador.

Crear un grupo de usuarios local

1. Vaya a **Computer Management (Gestión del equipo)**.
2. Vaya a **Local Users and Groups > Group (Usuarios locales y Grupos > Grupo)**.
3. Haga clic con el botón derecho en **Group (Grupo)** y seleccione **New Group (Nuevo Grupo)**.
4. Introduzca un nombre de grupo y una descripción
5. Agregue a los miembros del grupo:
 - 5.1 Haga clic en **Añadir**.
 - 5.2 Haga clic en **Avanzado**.
 - 5.3 Encuentre la cuenta o cuentas de usuario que desea agregar al grupo y haga clic en **OK**.
 - 5.4 Haga clic en **OK** otra vez.
6. Haga clic en **Create (Crear)**.

AXIS Camera Station S2208 Mk II Appliance

Gestionar cuentas de usuario Windows®

Quitar una cuenta de usuario

Importante

Cuando se quita una cuenta, se elimina la cuenta de usuario de la pantalla de inicio de sesión. También se eliminan todos los archivos, ajustes y datos de programa almacenados en la cuenta de usuario.

1. Vaya a **Settings > Accounts > Other people (Configuración > Cuentas > Otros usuarios)**.
2. Vaya a la cuenta que desea eliminar y haga clic en **Remove (Quitar)**.

Cambiar la contraseña de una cuenta de usuario

1. Iniciar sesión con una cuenta de administrador.
2. Vaya a **User Accounts > User Accounts > Manage another account in sequence (Cuentas de usuario > Cuentas de usuario > Gestionar otra cuenta en la secuencia)**.

Verá una lista con todas las cuentas de usuario en el dispositivo.
3. Seleccione la cuenta de usuario cuya contraseña desea cambiar.
4. Haga clic en **Change the password (Cambiar la contraseña)**.
5. Introduzca la nueva contraseña y haga clic en **Change password (Cambiar contraseña)**.

Crear un disco de restablecimiento de contraseña para una cuenta de usuario

Recomendamos crear un disco de restablecimiento de contraseña en una unidad flash USB. Con esto, puede restablecer la contraseña. Sin un disco de restablecimiento de contraseña, no se puede restablecer la contraseña.

Nota

Si utiliza Windows® 10 o posterior, puede agregar preguntas de seguridad a la cuenta local en caso de que olvide la contraseña, de modo que no tenga que crear un disco para restablecer la contraseña. Para esto, vaya a **Start (Inicio)** y haga clic en **Settings > Sign-in options > Update your security questions (Configuración > Opciones de inicio de sesión > Actualizar preguntas de seguridad)**.

1. Inicie sesión en su dispositivo con una cuenta de usuario local. No puede crear un disco de restablecimiento de contraseña para una cuenta conectada.
2. Conecte una unidad flash USB vacía en el dispositivo.
3. Desde el campo de búsqueda de Windows®, vaya a **Create a password reset disk (Crear un disco de restablecimiento de contraseña)**.
4. En el asistente de configuración de **Contraseña olvidada**, haga clic en **Next (Siguiendo)**.
5. Seleccione su unidad flash USB y haga clic en **Next (Siguiendo)**.
6. Introduzca la contraseña actual y haga clic en **Next (Siguiendo)**.
7. Siga las instrucciones en la pantalla.
8. Extraiga la unidad flash USB y manténgala en un lugar seguro. No tiene que crear un nuevo disco cuando cambie la contraseña, aunque la cambie varias veces.

AXIS Camera Station S2208 Mk II Appliance

Gestionar las cuentas de usuario de AXIS Camera Station Pro

Gestionar las cuentas de usuario de AXIS Camera Station Pro

Configurar permisos de usuario



Vaya a Configuration > Security > User permissions (Configuración > Seguridad > Permisos de usuario) para ver los usuarios y grupos que existen en .

Nota

Los administradores del equipo que ejecuta el servidor de reciben automáticamente privilegios de administrador de . No puede cambiar ni quitar los privilegios del grupo de administradores.

Para poder agregar un usuario o grupo, es necesario registrar el usuario o grupo en el equipo local o comprobar que tiene una cuenta de usuario de Windows® Active Directory. Para agregar usuarios o grupos, consulte *Agregar usuarios o grupos*.

Cuando un usuario forma parte de un grupo, el usuario disfruta del permiso de rol más alto asignado al individuo o grupo. El usuario también tiene el acceso que se le conceda individualmente y recibe los derechos derivados de ser parte de un grupo. Por ejemplo, supongamos que un usuario tiene acceso a la cámara X a nivel individual. El usuario es también miembro de un grupo que tiene acceso a las cámaras Y y Z. En consecuencia, el usuario tiene acceso a las cámaras X, Y y Z.

	Indica que la entrada es un usuario individual.
	Indica que la entrada es un grupo.
Nombre	El nombre de usuario que aparece en el equipo local o Active Directory.
Dominio	Es el dominio al que pertenece el usuario o grupo.
Función	El rol de acceso proporcionado al usuario o grupo. Valores posibles: Administrador, Operador y Visor.
Detalles	Información detallada sobre el usuario según aparece en el ordenador local o Active Directory.
Servidor	Es el servidor al que pertenece el usuario o grupo.

Agregar usuarios o grupos

Los usuarios y grupos de Microsoft Windows® y Active Directory pueden acceder a . Para agregar un usuario a , debe agregar usuarios o un grupo a Windows®.

La adición de un usuario en Windows® puede variar en función de la versión de Windows® que se use. Siga las instrucciones que aparecen en el *sitio de Microsoft*. Si utiliza una red de dominio de Active Directory, consulte con su administrador de red.

Agregar usuarios o grupos

1. Vaya a Configuration > Security > User permissions (Configuración > Seguridad > Permisos de usuario).
2. Haga clic en **Añadir**.
Puede ver los usuarios y grupos disponibles en la lista.
3. En **Scope (Ámbito)**, seleccione dónde se deben buscar usuarios y grupos.
4. En **Show (Mostrar)**, seleccione esta opción para mostrar usuarios o grupos.
El resultado de la búsqueda no se muestra si hay demasiados usuarios o grupos. Use la función de filtrado.
5. Seleccione los usuarios o grupos y haga clic en **Agregar**.

AXIS Camera Station S2208 Mk II Appliance

Gestionar las cuentas de usuario de AXIS Camera Station Pro

Ámbito	
Servidor	Seleccione esta opción para buscar usuarios o grupos en el equipo local.
Dominio	Seleccione esta opción para buscar usuarios o grupos en Active Directory.
Servidor seleccionado	Si está conectado a varios servidores, seleccione un servidor en el menú desplegable Selected server (Servidor seleccionado) .

Configurar un usuario o grupo

1. Seleccione un usuario o grupo en la lista.
2. En **Role (Rol)**, seleccione **Administrator (Administrador)**, **Operator (Operador)** o **Viewer (Visor)**.
3. Si ha seleccionado **Operator (Operador)** o **Viewer (Visor)**, puede configurar los privilegios de usuario o grupo. Vea *Privilegios de usuario o grupo*.
4. Haga clic en **Save (Guardar)**.

Eliminar un usuario o grupo

1. Seleccione un usuario o un grupo.
2. Haga clic en **Remove (Eliminar)**.
3. En el diálogo emergente, haga clic en **Aceptar** para eliminar el usuario o el grupo.

Privilegios de usuario o grupo

Existen tres roles que se pueden dar a un usuario o grupo. Para ver cómo definir el rol de un usuario o un grupo, consulte *Agregar usuarios o grupos*.

Administrador – Acceso completo a todo el sistema, incluido acceso al vídeo en directo y grabado de todas las cámaras, a todos los puertos de E/S y a todas las vistas. Este rol es necesario para configurar cualquier aspecto del sistema.

Operador – Puede seleccionar cámaras, vistas y puertos de E/S para obtener acceso a vídeos en directo y grabados. Un operador tiene acceso completo a todas las funciones de excepto la configuración del sistema.

Visitante – Puede acceder al vídeo en directo de cámaras, puertos de E/S y vistas seleccionados. Un visor no tiene acceso a la configuración de vídeo grabado o del sistema.

Cámaras

Los siguientes privilegios de acceso están disponibles para grupos o usuarios con el rol **Operator (Operador)** o **Viewer (Visor)**.

Acceso	permite el acceso a la cámara y a todas las características de la cámara.
Vídeo	permite al usuario acceder a vídeo en directo desde la cámara.
Escuchar audio	Permite el acceso a la escucha desde la cámara.
Transmisión de audio	Permite el acceso para hablar con la cámara.
Grabación manual	permite iniciar y detener grabaciones de forma manual.

AXIS Camera Station S2208 Mk II Appliance

Gestionar las cuentas de usuario de AXIS Camera Station Pro

PTZ mecánica	permite el acceso a los controles PTZ mecánicos. Solo disponible para cámaras con PTZ mecánico.
Prioridad PTZ	Define la prioridad PTZ. Un número más bajo significa una mayor prioridad. La prioridad no asignada se establece en 0. Un administrador tiene la prioridad más alta. Cuando un rol con mayor prioridad opera una cámara PTZ, los demás no pueden operar la misma cámara durante 10 segundos de manera predeterminada. Solo está disponible para cámaras con PTZ mecánico y con Mechanical PTZ (PTZ mecánico) seleccionado.

Vistas

Los siguientes privilegios de acceso están disponibles para grupos o usuarios con el rol **Operator (Operador)** o **Viewer (Visor)**. Puede seleccionar varias vistas y configurar los privilegios de acceso.

Acceso	Permitir acceso a las vistas en .
Editar	Permitir editar las vistas en .

E/S

Los siguientes privilegios de acceso están disponibles para grupos o usuarios con el rol **Operator (Operador)** o **Viewer (Visor)**.

Acceso	permite acceso total al puerto de E/S.
Lectura	permite al usuario ver el estado del puerto de E/S. El usuario no puede cambiar el estado del puerto.
Escritura	permite cambiar el estado del puerto de E/S.

Sistema

Los privilegios de acceso en gris en la lista no se pueden configurar. Los privilegios con marca de verificación implican que el usuario o grupo tiene este privilegio de forma predeterminada.

Los siguientes privilegios de acceso están disponibles para usuarios o grupos con el rol **Operator (Operador)**. **Take snapshots (Tomar instantáneas)** también está disponible para el rol **Viewer (Visor)**.

Tomar instantáneas	Permite tomar instantáneas en los modos de visualización en directo y de grabación.
Exportar grabaciones	Permite exportar grabaciones.
Generar informe de incidencias	Permite generar informes de incidencias.
Prevent access to recordings older than (Impedir el acceso a grabaciones anteriores a)	Impide acceder a grabaciones más antiguas que el número de minutos especificado. Al utilizar la búsqueda, el usuario no encuentra grabaciones anteriores al período especificado.
Acceder a alarmas, tareas y registros	Proporciona notificaciones de alarma y permite el acceso a la barra Alarms and tasks (Alarmas y tareas) y a la pestaña Logs (Registros) .
Access data search (Búsqueda de datos de acceso)	Permite buscar datos para realizar el seguimiento de lo que ocurrió en el momento del evento.

Control de acceso

Los siguientes privilegios de acceso están disponibles para usuarios o grupos con el rol **Operator (Operador)**. **Access Management (Gestión de acceso)** también está disponible para el rol **Viewer (Visor)**.

AXIS Camera Station S2208 Mk II Appliance

Gestionar las cuentas de usuario de AXIS Camera Station Pro

Configuración de control de acceso	Permite configurar puertas y zonas, perfiles de identificación, formatos de tarjeta y PIN, comunicación cifrada y servidor múltiple.
Gestión de acceso	Permite gestionar el acceso y acceder a los ajustes de Active Directory.

Supervisión del estado del sistema

Los siguientes privilegios de acceso están disponibles para usuarios o grupos con el rol **Operator (Operador)**. **Access to system health monitoring (Acceso a supervisión del estado del sistema)** también está disponible para el rol **Viewer (Visor)**.

Configuration of system health monitoring (Configuración de Supervisión del estado del sistema)	Permite configurar la supervisión del estado del sistema.
Access to system health monitoring (Acceder a supervisión del estado del sistema)	Permite acceder al sistema de supervisión del estado del sistema.

AXIS Camera Station S2208 Mk II Appliance

Gestione sus dispositivos

Gestione sus dispositivos

Actualización de Windows®

Windows® comprueba periódicamente si hay actualizaciones. Cuando hay una actualización disponible, el dispositivo descarga automáticamente la actualización, pero debe instalarla manualmente.

Nota

La grabación se interrumpirá durante un reinicio programado del sistema.

Para buscar actualizaciones manualmente:

1. Vaya a **Settings (Ajustes) > Windows Update**.
2. Haga clic en **Check for updates (Buscar actualizaciones)**.

Configurar los ajustes de Windows® Update

Es posible cambiar cómo y cuándo Windows® hace sus actualizaciones para adaptarse a sus necesidades.

Nota

Todas las grabaciones en curso se interrumpirán durante un reinicio programado del sistema.

1. Abra la aplicación **Ejecutar**.
 - Vaya a **Windows System > Run (Sistema Windows > Ejecutar)**, o
2. Escriba `gpedit.msc` y haga clic en **OK (Aceptar)**. Se abrirá el Editor de directivas de grupo local.
3. Vaya a **Computer Configuration > Administrative Templates > Windows Components > Windows Update (Ajustes del ordenador > Plantillas administrativas > Componentes de Windows > Windows Update)**.
4. Configure las opciones según sea necesario, vea el ejemplo.

Ejemplo:

Para descargar e instalar automáticamente las actualizaciones sin la interacción del usuario y hacer que el dispositivo se reinicie, si es necesario, fuera del horario de oficina, utilice la siguiente configuración:

5. Abra **Always automatically restart at the scheduled time (Siempre se reinicia automáticamente a la hora programada)** y seleccione:
 - 5.1 **Habilitado**
 - 5.2 **The restart timer will give users this much time to save their work (minutes) (El temporizador de reinicio dará a los usuarios este tiempo para guardar su trabajo (minutos))**: 15.
 - 5.3 Haga clic en **OK**.
6. Abra **Configure Automatic Updates (Configurar actualizaciones automáticas)** y seleccione:
 - 6.1 **Habilitado**
 - 6.2 **Configure Automatic updates (Configurar actualizaciones automáticas)**: Descarga automática y programación de la instalación
 - 6.3 **Schedule Install day (Programar día de la instalación)**: Todos los domingos
 - 6.4 **Schedule Install time (Programar hora de la instalación)**: 00:00
 - 6.5 Haga clic en **OK**.

AXIS Camera Station S2208 Mk II Appliance

Gestione sus dispositivos

7. Abra **Allow Automatic Updates immediate installation** (Permitir instalación inmediata de actualizaciones automáticas) y seleccione:

- 7.1 **Habilitado**

- 7.2 Haga clic en **OK**.

Agregar almacenamiento adicional

La demanda de almacenamiento puede variar. El tiempo de retención de los datos almacenados o para el almacenamiento de grabaciones de alta resolución suelen hacer necesaria la instalación de más capacidad de almacenamiento. En esta sección se explica cómo instalar un disco duro adicional en su producto de la serie AXIS S22.

Nota

Siga las instrucciones que se indican a continuación para agregar almacenamiento adicional a los productos AXIS S22 aplicables. Estas instrucciones se proporcionan tal cual y Axis Communications AB no asume ninguna responsabilidad por la pérdida de datos o una mala configuración al utilizarlas. Se deben tomar las medidas habituales de copia de seguridad de los datos esenciales para la actividad. El servicio de asistencia técnica de Axis no proporciona soporte para el siguiente procedimiento de aumento del almacenamiento.

Nota

Para evitar descargas electrostáticas, le recomendamos que utilice siempre una alfombrilla antiestática y una correa antiestática cuando trabaje en los componentes internos del sistema.

Garantía

Encontrará información detallada sobre la garantía en: www.axis.com/support/warranty.



Para ver este vídeo, vaya a la versión web de este documento.
help.axis.com/?&pid=90757§ion=add-an-additional-storage

Eliminar el bisel

1. Afloje los dos tornillos de mariposa situados a cada lado del bisel.
2. Eliminar el bisel.

Instalar el disco duro

⚠PRECAUCIÓN

- Utilice solo las unidades de disco duro que se han probado y aprobado para usar con la serie AXIS S22.
 - Cuando instale un disco duro, asegúrese de que el soporte del disco duro esté introducido a fondo. Oirá un clic cuando el soporte de la unidad esté bloqueado.
 - Antes de instalar un disco duro, asegúrese de que el cable de alimentación esté desconectado.
1. Apague el sistema y asegúrese de que la alimentación esté apagada.

AXIS Camera Station S2208 Mk II Appliance

Gestione sus dispositivos

2. Desconecte el cable de alimentación.
3. Pulse el botón para desbloquear de la parte delantera del portador de unidad de disco duro y abra el controlador de la unidad de disco duro.
4. Extraiga el soporte del disco duro por el asa.
5. Introduzca un disco duro en el soporte de la unidad de disco duro.
6. Fije el disco duro al soporte con cuatro tornillos.
7. Introduzca el portador de unidad de disco duro en la ranura hasta que toque el plano posterior.
8. Cierre el controlador del portador de unidad de disco duro para fijar el disco duro en su sitio.
9. Vuelva a colocar el bisel frontal.
10. Inicie el sistema.

Agregar un almacenamiento de grabaciones nuevo

1. Crear y formatear una nueva partición del disco duro en Windows.
 - 1.1 Haga clic en el botón Inicio y escriba **Crear y formatear particiones del disco duro** en la barra de búsqueda. Seleccione el resultado para abrir la herramienta Administración de discos.
 - 1.2 Haga clic en **OK (Aceptar)** si aparece la ventana emergente **Initialize Disk (Inicializar disco)**. Si no es así, haga clic con el botón derecho del ratón en el nuevo disco duro y seleccione **Initialize Disk (Inicializar disco)**.
 - 1.3 Haga clic con el botón derecho del ratón en un disco recientemente inicializado y seleccione **New Simple Volume (Nuevo volumen simple)**.
 - 1.4 Siga las instrucciones del asistente para ajustar el tamaño del volumen, asignar una letra de unidad y formatear la partición.
 - 1.5 Complete el asistente para crear el nuevo volumen simple.
2. Agregue un nuevo almacenamiento de grabación en Axis Camera Station Pro.
 - 2.1 Abra AXIS Camera Station Pro.
 - 2.2 Vaya a **Storage (Almacenamiento) > Management (Gestión)**
 - 2.3 Haga clic en **Añadir...**
 - 2.4 Seleccione la unidad recién agregada y haga clic en **OK (Aceptar)**.
 - 2.5 Vaya a **Storage (Almacenamiento) > Selection (Selección)**
 - 2.6 Seleccione los dispositivos que desea usar para transferir los datos de grabación a la nueva unidad.
 - 2.7 En la lista desplegable **Store to (Almacenar en)**, seleccione la nueva unidad y haga clic en **Apply (Aplicar)**.

Para obtener más información sobre la gestión del almacenamiento, consulte *Axis Camera Station Pro - Manual del usuario*.

AXIS Camera Station S2208 Mk II Appliance

Gestionar el switch (conmutador) incorporado

Gestionar el switch (conmutador) incorporado

Sobre el switch incorporado

La serie de dispositivos AXIS Camera Station S22 Mk II se suministra con un switch integrado de alimentación a través de Ethernet (PoE). Puede configurar y gestionar el switch incorporado.

El propósito del switch es segregar el tráfico en la red para que las cámaras de seguridad y el tráfico relacionado gestionado por el switch (PoE y puertos de enlace ascendente del switch) no se compartan con otras redes.

La página de gestión de energía del switch sigue estas normas:

- Cada puerto puede reservar energía según la clase PoE del dispositivo conectado. También puede asignar manualmente energía a un puerto.
- Si el consumo de energía real de un puerto determinado supera la energía reservada para ese puerto, se apagará.
- Los puertos se apagarán cuando el consumo de energía real de todos los puertos exceda la cantidad total de energía que la fuente de alimentación puede suministrar. Los puertos se cierran de acuerdo con la prioridad de los puertos, donde un número de puerto más bajo significa una prioridad más alta.

Iniciar sesión en la página de gestión del switch

1. Vaya a la barra de menús.
 - Desde el navegador web, introduzca la dirección IP del switch. Predeterminado: 192.168.10.1
 - Desde AXIS Recorder Toolbox, vaya a **Switch > Open the switch configuration (Switch > Abrir la configuración del switch)**.
2. Inicie sesión con su nombre de usuario y contraseña.
 - Su nombre de usuario es `admin`
 - Su contraseña se encuentra en una pegatina que se coloca en el dispositivo o se incluye en el contenido de la caja como pegatina autoadhesiva.

Seleccione **Log out (Cerrar sesión)** desde la barra de menús para salir de la página de gestión del switch.

Configuración en curso

La configuración en curso es el conjunto de ajustes que se encuentran activos y operativos en el dispositivo de red. Refleja el estado actual del dispositivo y su funcionamiento en tiempo real. Sin embargo, estos cambios no se guardan si el dispositivo se reinicia.

En cambio, la configuración de inicio es el conjunto de ajustes que se guardan en la memoria no volátil del dispositivo. Esta configuración se carga y se aplica cuando el dispositivo arranca o se reinicia.

Cuando se hacen cambios en la interfaz web y se hace clic en **Save (Guardar)**, esos cambios se aplican a la configuración en curso.

Para guardar sus ajustes en la configuración de inicio, utilice el icono de Guardar situado en la esquina superior derecha de la interfaz web.

Si hay cambios no guardados en la configuración en curso, el icono parpadeará en amarillo.

Descripción general

En la barra de menús, haga clic en **Overview (Información general)**.

Información general

AXIS Camera Station S2208 Mk II Appliance

Gestionar el switch (conmutador) incorporado

Categoría	Elemento	Descripción
Resumen de puertos	Puertos activos	El número de puertos utilizados.
	Puertos que utilizan PoE:	El número de puertos habilitados mediante PoE utilizados.
	Se han bloqueado los puertos	El número de puertos bloqueados.
Consumo de energía	Uso actual de PoE	La potencia PoE en vatios consumidos por los dispositivos y el porcentaje de potencia PoE consumida sobre la potencia PoE total dedicada.
	Alimentación solicitada	la potencia total en vatios y el porcentaje asignado a los dispositivos.
Estado del puerto:	Activo	El puerto está en uso.
	Inactivo	El puerto ya está en uso.
	Bloqueado	El puerto está bloqueado.

Nota

Puede hacer clic en un puerto para ver más información sobre él.

Administración de energía

En la barra de menús, haga clic en **Power management (Gestión de energía)**.

Lista de puertos

Elemento	Descripción
Puerto	El número de puerto al que está conectado el dispositivo.
PoE	Estado de PoE. Puede hacer clic en el icono para activar o desactivar PoE en el puerto.
Clase de PoE	La clase PoE del dispositivo conectado.
Prioridad	La prioridad de la asignación de alimentación al dispositivo conectado. De forma predeterminada, la prioridad es el número de puerto.
Consumo energético (W)	La potencia en vatios consumida por el dispositivo conectado al puerto.
Alimentación solicitada (W)	La potencia en vatios requerida por el dispositivo conectado al puerto.
Energía asignada (W)	Ajuste manualmente la potencia asignada al puerto. Solo está disponible cuando selecciona Manual como método de asignación de potencia.

Asignar energía

La potencia PoE puede asignarse a los aparatos conectados de las siguientes maneras:

- **Clase PoE:** El switch asigna la alimentación PoE en función de la clase de PoE del dispositivo conectado.
- **Manual:** Puede ajustar manualmente la potencia PoE asignada al dispositivo conectado.
- **LLDP-MED:** el switch se comunica con el dispositivo conectado y asigna dinámicamente la energía PoE según sea necesario.

Nota

El método de asignación de energía LLDP-MED solo funciona para cámaras con AXIS OS 9.20 o posterior.

AXIS Camera Station S2208 Mk II Appliance

Gestionar el switch (conmutador) incorporado

Para cambiar el método de asignación de potencia:

1. En la página de gestión de potencia del switch, haga clic en **Power management (Gestión de potencia)**.
2. Seleccione **PoE Class (Clase PoE)**, **Manual**, o **LLDP-MED** en **Allocate power (Asignar potencia)**
3. Si ha seleccionado **Manual**, puede cambiar la energía asignada al dispositivo conectado en la columna **Power allocated (Energía asignada)**.
4. Si desea cambiar la prioridad del dispositivo conectado, seleccione una prioridad para ese dispositivo. La prioridad de otros dispositivos cambiará automáticamente.

Ejemplo:

En este ejemplo, el switch tiene una potencia disponible total de 135 W. Un dispositivo PoE clase 4 solicita 30 W de potencia pero solo consume 15 W. Un dispositivo PoE clase 2 solicita 7 W de potencia pero solo consume 5 W.

Asignar potencia por clase de PoE

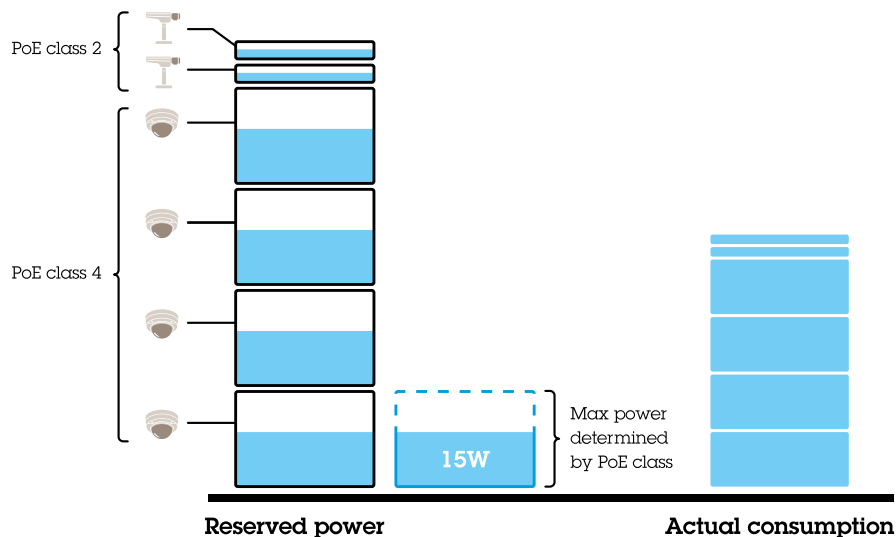

La potencia en vatios requerida por cada dispositivo se determina por la clase de PoE. El switch puede alimentar 4 dispositivos PoE clase 4 y 2 dispositivos PoE clase 2. La potencia total solicitada es $(4 \times 30) + (2 \times 7) = 134$ W. La potencia real consumida es $(4 \times 15) + (2 \times 5) = 70$ W. De esta manera, todos los dispositivos conectados tienen garantizada una potencia suficiente y la prioridad es menos importante.

Asignar potencia de manera manual

AXIS Camera Station S2208 Mk II Appliance

Gestionar el switch (conmutador) incorporado

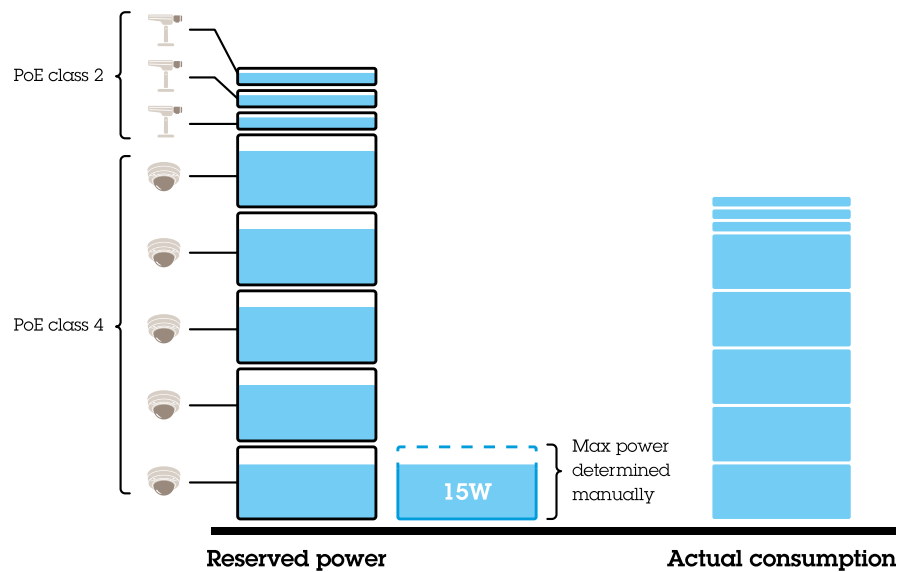

La potencia solicitada se ajusta manualmente a 20 W para los dispositivos PoE clase 4. El switch puede alimentar 5 dispositivos PoE clase 4 y 3 dispositivos PoE clase 2. La potencia total solicitada es $(5 \times 20) + (3 \times 7) = 121$ W. La potencia real consumida es $(5 \times 15) + (3 \times 5) = 90$ W. De esta manera, todos los dispositivos conectados tienen garantizada una potencia suficiente y la prioridad es menos importante.

Encender y apagar PoE

Encender y apagar PoE en un puerto

1. En la barra de menús, haga clic en **Overview (Información general)**.
2. En la columna PoE, haga clic en para encender el PoE en el puerto específico.

Apagar PoE en un puerto

1. En la barra de menús, haga clic en **Overview (Información general)**.
2. En la columna PoE, haga clic en para apagar el PoE en el puerto específico.

Encender y apagar PoE en todos los puertos

1. En la barra de menús, haga clic en **Power management (Gestión de energía)**.
2. Para apagar PoE en todos los puertos, vaya al menú desplegable **PoE ports state (Estado de los puertos PoE)** y seleccione **Turn off all (Apagar todos)**.
3. Para encender PoE en todos los puertos, vaya al menú desplegable **PoE ports state (Estado de los puertos PoE)** y seleccione **Turn on all (Encender todos)**.

Información general de red

La información general de red proporciona información detallada sobre el estado del tráfico de red de cada puerto.

Puertos PoE

AXIS Camera Station S2208 Mk II Appliance

Gestionar el switch (conmutador) incorporado

Elemento	Descripción
Puerto	El número de puerto al que está conectado el dispositivo.
Dispositivo	El nombre del dispositivo conectado al puerto.
Dirección IP	La dirección IP del dispositivo conectado al puerto.
Dirección MAC	La dirección MAC del dispositivo conectado al puerto.
Recepción	La tasa de datos actual en megabits por segundo para los datos de entrada en el puerto.
Transmisión	La tasa de datos actual en megabits por segundo para los datos de salida en el puerto.
Paquete enviado	Número de paquetes de datos que el switch ha transmitido a la red.
Paquete recibido	Número de paquetes de datos que el switch ha recibido desde la red.
Paquete perdido	Número y porcentaje de paquetes de datos que no llegaron a su destino por problemas de red.
Cerradura	Muestra si el puerto está bloqueado. Puede hacer clic en el icono para bloquear o desbloquear el puerto.

Bloquear y desbloquear puertos

Puede bloquear una dirección MAC en un puerto para que sólo pase el tráfico procedente de esa dirección MAC. Esto mejora la seguridad y evita que usuarios no autorizados conecten un portátil u otros dispositivos a la red de seguridad.

Bloquear una dirección MAC a un puerto

1. En la barra de menús, haga clic en **Network overview (Información general de red)**.
2. En la columna **Lock (Bloquear)**, haga clic en  para bloquear el puerto específico.

Desbloquear una dirección MAC desde un puerto

1. En la barra de menús, haga clic en **Network overview (Información general de red)**.
2. En la columna **Lock (Bloquear)**, haga clic en  para desbloquear el puerto específico.

Bloquear o desbloquear todos los puertos

1. En la barra de menús, haga clic en **Network overview (Información general de red)**.
2. Para bloquear todos los puertos, vaya al menú desplegable **Lock ports (Bloquear puertos)** y seleccione **Lock all (Bloquear todo)**.
3. Para desbloquear todos los puertos, vaya al menú desplegable **Lock ports (Bloquear puertos)** y seleccione **Unlock all (Desbloquear todo)**.

Ajustes

Configuración de ajustes de red

Puede cambiar la dirección IP del switch. Pero para la mayoría de las instalaciones de cámaras, recomendamos usar la configuración predeterminada. El motivo es que una red de vigilancia normalmente está aislada de otras redes, por ejemplo, una LAN corporativa. En este caso, sólo usaría la red de vigilancia para gestionar y recopilar dispositivos de vigilancia y datos del software de gestión de vídeo instalado en el servidor.

1. En la barra de menús, vaya a **Settings (Ajustes) > Network settings (Ajustes de red)**.
2. Introduzca el tipo de conexión, la dirección IP, la máscara de subred, la puerta de enlace, el DNS principal, el DNS secundario y el nombre del host.

AXIS Camera Station S2208 Mk II Appliance

Gestionar el switch (conmutador) incorporado

Nota

Los ajustes predeterminados de fábrica son: una conexión IP estática con la dirección 192.168.10.1 y una máscara de subred con la dirección 255.255.255.0.

3. Haga clic en **Save (Guardar)**.

Configurar fecha y hora

1. En la barra de menús, vaya a **Settings (Ajustes) > Date and time (Fecha y hora)**.
2. Seleccione el país y las franjas horarias.
3. Para establecer la hora manualmente, seleccione **Manual** y ajuste manualmente la hora.
4. Para configurar un servidor NTP, seleccione **NTP server (Servidor NTP)** e introduzca la dirección del servidor NTP.

Nota

NTP solo funciona cuando el switch está conectado a una red y configurado con acceso a Internet.

5. Haga clic en **Save (Guardar)**.

Configurar el servidor DHCP

Puede configurar el switch para que utilice su servidor DHCP interno para asignar direcciones IP a los dispositivos conectados. Cuando utilice la conexión de enlace ascendente del switch para permitir que los dispositivos accedan o sean accedidos por aplicaciones externas, debe especificar las direcciones de la puerta de enlace y del DNS.

1. En la barra de menús, vaya a **Settings (Ajustes) > DHCP server (Servidor DHCP)**.
2. Seleccione **Enable DHCP server (Habilitar servidor DHCP)**.
3. Introduzca la dirección IP de inicio, la dirección IP de fin, la máscara de subred, la puerta de enlace, DNS principal, DNS secundaria, la duración del contrato y el nombre de dominio.
4. Haga clic en **Save (Guardar)**.

Configurar SNMP

1. En la barra de menús, vaya a **Settings (Ajustes) > SNMP**.
2. Introduzca el nombre del servidor, el contacto y la ubicación utilizados para la conexión SNMP.
3. Si quiere usar SNMPV1 o SNMPV2c, seleccione **SNMPV1 / SNMPV2c** e introduzca la comunidad de lectura.
4. Si quiere usar SNMPV3, seleccione **SNMPV3 (MD5)** e introduzca el nombre de usuario y la contraseña.

Nota

Actualmente sólo soportamos la autenticación MD5 utilizada para SNMP.

5. Haga clic en **Save (Guardar)**.

Mantenimiento

Actualización del firmware

1. En la barra de menús, vaya a **Maintenance (Mantenimiento) > Update firmware (Actualizar firmware)**.
2. Arrastre y suelte el archivo de firmware o haga clic en **Browse (Navegar)** y navegue hasta el archivo de firmware.

AXIS Camera Station S2208 Mk II Appliance

Gestionar el switch (conmutador) incorporado

3. Haga clic en **Cargar**.
4. Una vez actualizado el firmware, reinicie el switch.

Reiniciar el switch

Importante

Mientras el conmutador se reinicia, todos los dispositivos conectados perderán temporalmente la conexión con el conmutador, incluyendo PoE.

1. En la barra de menús, vaya a **Maintenance (Mantenimiento) > Reboot switch (Reiniciar switch)**.
2. Haga clic en **Reboot (reiniciar)** y **Yes (Sí)**.
3. Cuando el switch se reinicie después de unos minutos, introduzca su nombre de usuario y contraseña para iniciar la sesión.

Copia de seguridad de los ajustes del switch

Nota

El nombre de usuario y la contraseña se incluyen en el archivo de copia de seguridad.

1. En la barra de menús, vaya a **Maintenance (Mantenimiento) > Backup and restore (Copia de seguridad y restauración)**.
2. Haga clic en **Create a backup file (Crear un archivo de copia de seguridad)**. Esta acción crea un archivo de copia de seguridad en formato .bin y lo guarda en su carpeta **Downloads (Descargas)**.

Restaurar los ajustes del switch



Nota

Para restaurar la configuración del conmutador, debe haber creado previamente un archivo de copia de seguridad.

1. En la barra de menús, vaya a **Maintenance (Mantenimiento) > Backup and restore (Copia de seguridad y restauración)**.
2. Arrastre y suelte el archivo de copia de seguridad o haga clic en **Browse (Navegar)** y navegue hasta el archivo de copia de seguridad.
3. Haga clic en **Cargar**.

Reiniciar el switch desde el archivo de seguridad puede tardar algunos minutos. Una vez restaurados los ajustes, el switch se reiniciará automáticamente y deberá volver a iniciar sesión.

Administrar certificados

1. En la barra de menús, vaya a **Maintenance (Mantenimiento) > Manage certificates (Gestionar certificados)**.
2. Haga clic en  y a navegue a su archivo de clave privada.
3. Haga clic en  y navegue al archivo de su expediente.
4. Haga clic en  y navegue hasta el archivo de su paquete de CA.
5. Haga clic en **Save (Guardar)**.
6. Reiniciar el switch.

AXIS Camera Station S2208 Mk II Appliance

Gestionar el switch (conmutador) incorporado

Cambiar contraseña

Puede cambiar la contraseña predeterminada del switch por una contraseña que usted mismo elija.

Importante

Asegúrese de seleccionar una contraseña que pueda recordar. Si olvida la contraseña, consulte *Restablecimiento a la configuración predeterminada de fábrica en la página 29* para restaurar la contraseña predeterminada de fábrica.

1. En la barra de menús, vaya a **Maintenance (Mantenimiento) > Change password (Cambiar contraseña)**.
2. Introduzca la contraseña actual y la nueva cuando se le pida.
3. Haga clic en **Save (Guardar)**.

Configurar los ajustes web

1. En la barra de menús, vaya a **Maintenance (Mantenimiento) > Web settings (Ajustes de web)**.
2. Introduzca el número de puerto.

Nota

- Si decide cambiar el número de puerto, asegúrese de anotar el número de puerto nuevo. Si olvida el número de puerto nuevo, consulte *Restablecimiento a la configuración predeterminada de fábrica en la página 29* para restaurar el número de puerto predeterminado de fábrica.
- Le recomendamos que mantenga HTTPS activado.

Restablecimiento a la configuración predeterminada de fábrica

Mantenga pulsado el botón de reinicio durante cinco segundos para restablecer los ajustes predeterminados de fábrica del switch.

También puede reiniciar el switch a través de la interfaz web:

1. En la barra de menús, vaya a **Maintenance (Mantenimiento) > Reset to factory default settings (Restablecer los ajustes predeterminados de fábrica)**.
2. Haga clic en **Reset (Restablecer)** y **Yes (Sí)**.

Una vez realizado el restablecimiento, el switch se reiniciará automáticamente.

Registros

En la barra de menús, haga clic en **Logs (Registros)** para ver una lista de los registros. Haga clic en el título de la columna para ordenarla por orden alfabético.

Elemento	Descripción
Hora	La fecha y la hora en que se produjo el evento del registro.
Nivel	El nivel de gravedad que se muestra en forma de iconos de advertencia.
Usuario	El usuario que inició el evento del registro.
Dirección IP	La dirección de IP del usuario que inició el evento del registro.
Servicio	El servicio con el que está relacionado el evento del registro. Los valores posibles son escritorio, red, sistema, ntpd, almacenamiento, dhcp, etc.
Evento	Descripción del evento de registro.

AXIS Camera Station S2208 Mk II Appliance

Gestionar el switch (conmutador) incorporado

Crear informes del switch

En la página de registro, haga clic en **Export (Exportar)** para crear un archivo de texto con la información del switch, incluidas las entradas de registro de la página de registro.

AXIS Camera Station S2208 Mk II Appliance

Especificaciones

Especificaciones

Guía de productos

Delantera y trasera

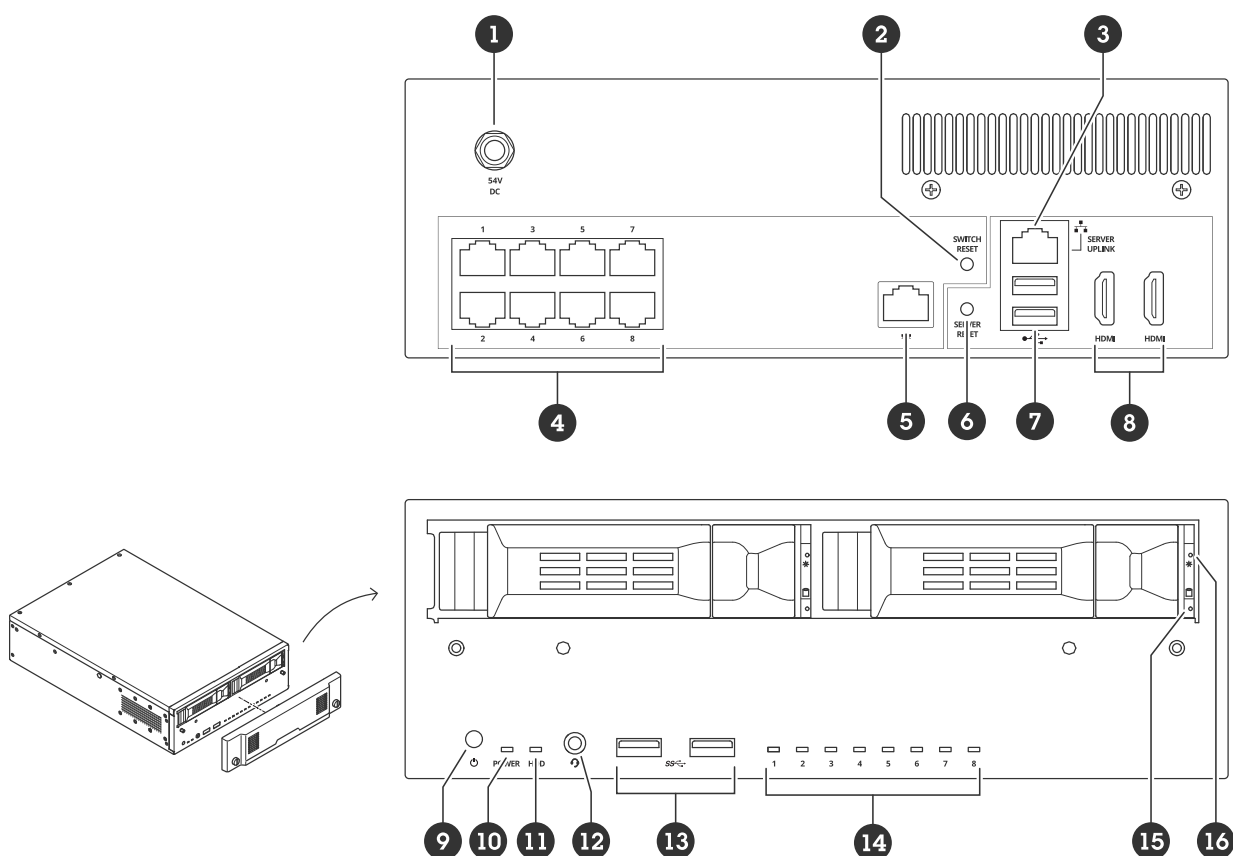

- 1 Conector de alimentación
- 2 Botón de reinicio del switch
- 3 Puerto de 1 GbE Ethernet - Enlace ascendente del servidor
- 4 Puertos de 1 GbE PoE Ethernet
- 5 Puerto de 1 GbE Ethernet - Enlace ascendente del switch (RJ45)
- 6 Botón de reinicio del servidor
- 7 Puertos USB 2.0
- 8 Puertos HDMI™:
- 9 Botón de encendido
- 10 LED de alimentación
- 11 LED de actividad del disco duro
- 12 Toma de audio universal
- 13 Puertos USB 3.2
- 14 LED de estado de los puertos Ethernet PoE
- 15 LED de actividad del disco duro
- 16 LED de estado del disco duro

AXIS Camera Station S2208 Mk II Appliance

Especificaciones

Indicadores LED

LED frontales

Botón de encendido	LED de alimentación	Indicación
No presionado	Desactivado	PC y switch apagados
	Ámbar	PC encendido y switch apagado
	Parpadea en ámbar	PC encendido y switch arrancando
	Verde	El PC está encendido y el switch ha finalizado el arranque.
Presionado	Hasta 0 segundos	Enciende tanto el switch como el PC si están apagados.
	Hasta que parpadee en ámbar (3 segundos)	El switch inicia el apagado suave
	Hasta que parpadee en rojo (6 segundos)	El PC y el switch inician el apagado suave
	Hasta que se ponga en rojo fijo (9 segundos)	El PC inicia un apagado brusco, el switch inicia un apagado suave.

Indicador LED	Color	Indicación
Disco duro (HDD)	Parpadea en verde	Actividad del disco duro
	Rojo	Posible fallo del disco duro
Estado del puerto Ethernet PoE	Verde	Estado de enlace
	Ámbar	Dispositivo alimentado, sin estado de conexión
	Rojo	Capacidad de PoE superada
Estado del disco duro	Verde	Disco duro presente
	Rojo	Posible fallo del disco duro

LED traseros

Actividad y velocidad de red	Color	Indicación
LED derecho	Ámbar	10/100 Mbit/s
	Verde	1000 Mbit/s
LED izquierdo	Verde	Conexión PoE OK
	Rojo	Capacidad de PoE superada

AXIS Camera Station S2208 Mk II Appliance

Localización de problemas

Localización de problemas

Reinice su servidor

Puede usar el botón de reinicio del servidor para reiniciar su servidor. Tardará más de una hora en reiniciar su servidor.

1. Apague su dispositivo.
2. Pulse y mantenga pulsado el botón de reinicio del servidor durante 5 segundos. Se iniciará Windows RE®.
3. Seleccione **Troubleshoot (Resolución de problemas)**.
4. Seleccione **Reset your PC (Reinicie su PC)**.
5. Seleccione **Keep my files (Mantener mis archivos)** o **Remove everything (Eliminar todo)**. Si selecciona **Keep my files (Mantener mis archivos)**, necesita proporcionar las credenciales de administrador.
6. Siga las instrucciones de la pantalla.
7. El servidor se reinicia e inicia el procedimiento para restaurar la configuración predeterminada de Windows®.



Para ver este vídeo, vaya a la versión web de este documento.

help.axis.com/?&tpiald=90757&tsection=reset-your-server

Restablezca su servidor a la configuración de fábrica

Ejecutar una recuperación del sistema

Si el dispositivo ha tenido un fallo completo del sistema, debe utilizar una imagen de recuperación para recrear el sistema Windows®. Para descargar el AXIS Network Video Recorder Recovery Kit, póngase en contacto con el Soporte Técnico de Axis y suministre el número de serie de su dispositivo.

1. Descargue el kit de recuperación de AXIS Network Video Recorder y la herramienta de recuperación de ISO a USB de AXIS Network Video Recorder.
2. Inserte una unidad USB en su ordenador.
 - Utilice una unidad USB con un mínimo de 16 GB.
 - La unidad USB se formateará y se borrarán todos los datos existentes.
3. Ejecute la herramienta de recuperación de ISO a USB de AXIS Network Video Recorder y siga las instrucciones en pantalla.

La escritura de datos en la unidad USB tarda aproximadamente de 10 a 15 minutos. No extraiga la unidad USB hasta que el proceso se haya completado.
4. Una vez completada la herramienta de recuperación de ISO a USB de AXIS Network Video Recorder, tome la unidad USB y conéctela a su dispositivo.
5. Inicie su dispositivo.

AXIS Camera Station S2208 Mk II Appliance

Localización de problemas

6. Cuando vea la pantalla de bienvenida de Axis, pulse F12.
7. Haga clic en **UEFI: USB Drive (UEFI: unidad USB)**.
8. Navegue a su unidad de USB y pulse INTRO. El sistema arranca en el kit de recuperación de AXIS Network Video Recorder.
9. Haga clic en **Reinstall Operating System (Reinstalar sistema operativo)**.

La recuperación toma aproximadamente de 10 a 15 minutos para completarse. Encontrará instrucciones detalladas en la descarga del kit de recuperación.

Resolución de problemas de AXIS Camera Station Pro

Para obtener información sobre cómo solucionar los problemas de AXIS Camera Station Pro, consulte el *Manual del usuario de AXIS Camera Station Pro*.

AXIS Camera Station S2208 Mk II Appliance

¿Necesita más ayuda?

¿Necesita más ayuda?

Enlaces útiles

- *Manual de usuario de AXIS Camera Station Pro*
- *Iniciar sesión en AXIS Secure Remote Access*
- *Qué se debe incluir en una lista de permisos de antivirus para AXIS Camera Station*

Contactar con la asistencia técnica

Si necesita más ayuda, vaya a axis.com/support.

