

AXIS Camera Station S2208 Mk II Appliance

Manuel d'utilisation

AXIS Camera Station S2208 Mk II Appliance

Table des matières

Mise en route	3
Installer votre périphérique	4
Exemples de configuration	4
Configurer votre périphérique	7
Configuration initiale de l'enregistreur Axis	7
Se connecter au serveur	7
Configurez AXIS Camera Station Pro	8
Licence pour un système en ligne	11
Licence pour un système qui est hors ligne	11
Gérer les comptes utilisateurs Windows®	13
Créer un compte utilisateur	13
Créer un compte administrateur	13
Créer un groupe d'utilisateurs locaux	13
Supprimer un compte utilisateur	13
Modifier le mot de passe d'un compte utilisateur	14
Créer un disque de réinitialisation de mot de passe pour un compte utilisateur	14
Gérez les comptes utilisateurs AXIS Camera Station Pro	15
Configurer les autorisations utilisateurs	15
Ajouter des utilisateurs ou des groupes	15
Privilèges utilisateur ou groupe	16
Gérer votre périphérique	19
Mettre à jour Windows®	19
Configurer les paramètres de mise à jour Windows®	19
Ajouter un espace de stockage supplémentaire	20
Gérer le switch intégré	22
À propos du commutateur intégré	22
Connectez-vous à la page de gestion du commutateur	22
Configuration en cours d'exécution	22
Vue d'ensemble	22
Gestion de l'alimentation	23
Aperçu du réseau	25
Paramètres	26
Maintenance	27
Journaux	29
Caractéristiques techniques	31
Gamme de produits	31
Avant et arrière	31
Voyants DEL	31
Recherche de panne	33
Réinitialiser votre serveur	33
Effectuer une récupération du système	33
Dépannez AXIS Camera Station Pro	34
Vous avez besoin d'aide ?	35
Liens utiles	35
Contacter l'assistance	35

AXIS Camera Station S2208 Mk II Appliance

Mise en route

Mise en route

Le flux de travail standard pour configurer un serveur d'enregistrement AXIS Camera Station Pro est :

1. *Installer votre périphérique*
2. Configuration initiale de Windows® : Après l'installation de votre périphérique, vous pouvez suivre quelques étapes pour configurer la région, la langue, la disposition du clavier, un compte administrateur et son mot de passe.
3. Configuration initiale de l'enregistreur Axis : Après la configuration initiale de Windows, AXIS Recorder Toolbox est ouvert et vous êtes invité à suivre quelques étapes pour configurer les paramètres de base et obligatoires, par exemple, le nom de l'ordinateur, la date et l'heure, et le réseau. Cf. *Configuration initiale de l'enregistreur Axis à la page 7*.
4. Configurez Windows®. Nous recommandons de :
 - mettre à jour Windows® à la dernière version. Cf. *Mettre à jour Windows® à la page 19*.
 - Créer un compte utilisateur standard. Cf. *Créer un compte utilisateur à la page 13*.
5. Mettez à jour AXIS Camera Station, à la version la plus récente.
 - Si votre système est en ligne : ouvrez l'application AXIS Recorder Toolbox et cliquez sur **Update AXIS Camera Station** (Mettre à jour AXIS Camera Station).
 - Si votre système est hors ligne : allez à axis.com et téléchargez la dernière version.
6. Démarrez le client AXIS Camera Station Pro.
7. *Connectez-vous au serveur AXIS Camera Station Pro*
8. *Configurez AXIS Camera Station Pro à la page 8*

AXIS Camera Station S2208 Mk II Appliance

Installer votre périphérique

Installer votre périphérique

Pour obtenir des instructions sur l'installation du produit, consultez le guide d'installation fourni dans la boîte ou sur la page d'assistance du produit à l'adresse axis.com.

Exemples de configuration

Configuration sur un réseau de surveillance indépendant

Vous pouvez créer un réseau de surveillance indépendant qui n'a pas d'interconnectivité avec un autre réseau externe. Cette configuration est une installation prête à l'emploi de base. Le serveur DHCP du commutateur intégré est activé par défaut. Dès que vous branchez les caméras dans les ports PoE, les caméras s'allument et obtiennent une adresse IP, et sont accessibles via AXIS Camera Station Pro.

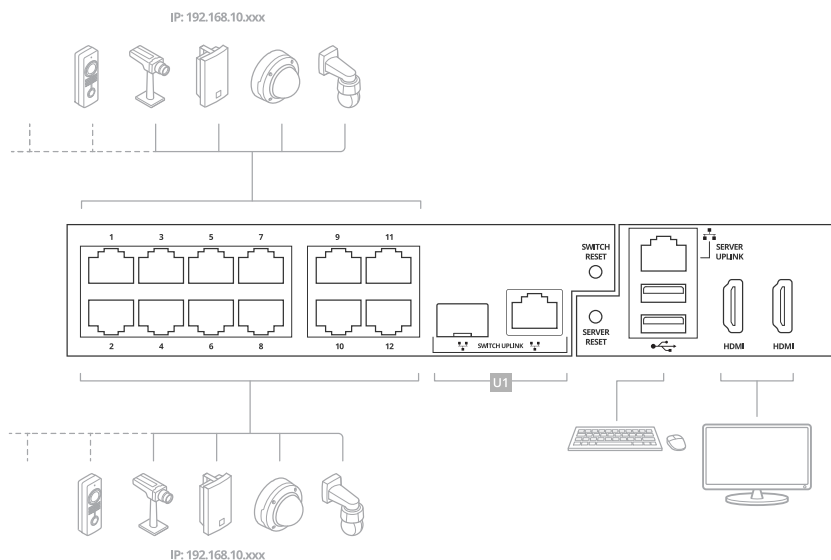

Niveau de difficulté	Base
Avantages	Réseau de surveillance dédié sans interconnectivité avec un autre réseau externe Installation prête à l'emploi
Limites	Bande passante Budget PoE Pas d'accès distant
Actions nécessaires	Modifier le mot de passe par défaut pour le switch intégré Enregistrez la licence AXIS Camera Station Pro
Connecteurs utilisés	Ports Ethernet PoE Ports USB 2.0 (pour clavier et souris) Displayport™ ou connecteur HDMI
Connecteurs NON utilisés	Port de liaison montante commutateur Port de liaison montante serveur Port USB 3.2 (côté avant) Prise audio universelle (face avant)

AXIS Camera Station S2208 Mk II Appliance

Installer votre périphérique

Configuration dans un réseau existant

Vous pouvez créer un réseau de surveillance au sein d'un réseau existant. Cela signifie que le réseau de surveillance est séparé du réseau existant.

Remarque

Lorsque vous utilisez un enregistreur supplémentaire, par exemple les AXIS S30 Recorders, l'appareil n'achemine pas les données provenant du réseau de surveillance vers le réseau de serveur pour l'enregistrement. Assurez-vous que les AXIS S30 Recorders sont connectés au même réseau que les caméras.

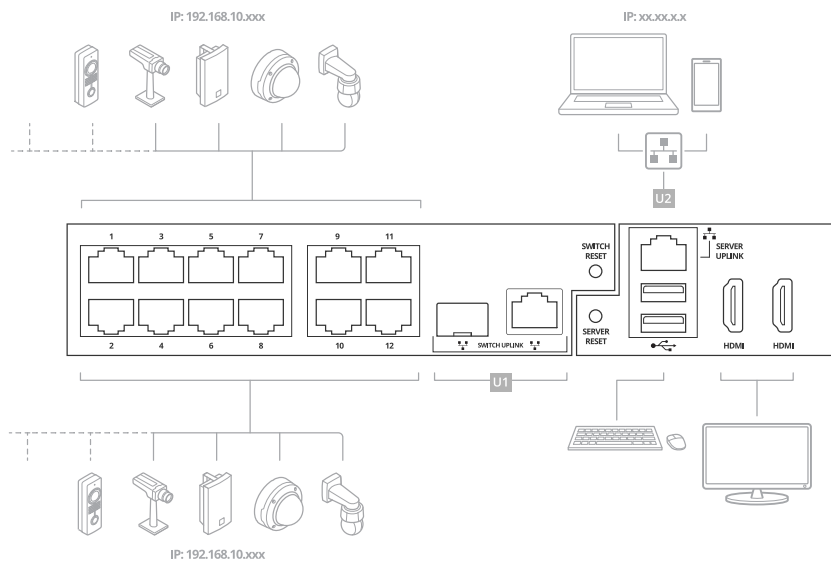

Niveau de difficulté	Options avancées
Avantages	Possibilité d'utiliser un client AXIS Camera Station Pro pour se connecter à la série S22 sur le réseau. Ségrégation des réseaux
Limites	Peut vous obliger à suivre les politiques des réseaux d'entreprise
Actions nécessaires	Modifier le mot de passe par défaut pour le switch intégré Enregistrez la licence AXIS Camera Station Pro
Connecteurs utilisés	Ports Ethernet PoE Port Ethernet – Liaison montante du serveur pour la connexion au réseau (Facultatif) Ports USB 2.0 (pour clavier et souris) (Facultatif) Displayport™ ou connecteur HDMI
Connecteurs NON utilisés	Port de liaison montante commutateur Port USB 3.2 (côté avant) Prise audio universelle (face avant)

Connectez le commutateur directement au réseau de l'entreprise.

Cette configuration intègre le système directement dans votre réseau d'entreprise existant, ce qui permet d'accéder aux caméras et de les surveiller depuis n'importe quel endroit du réseau.

AXIS Camera Station S2208 Mk II Appliance

Installer votre périphérique

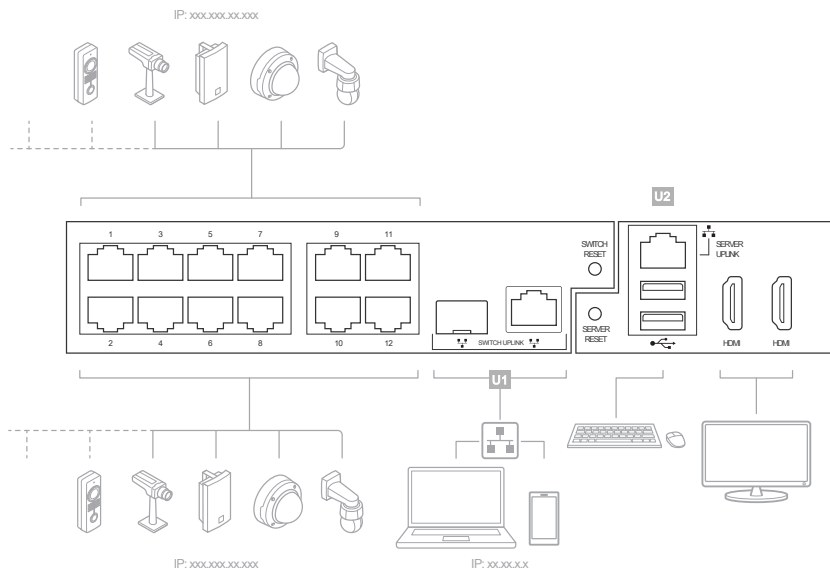

Niveau de difficulté	Options avancées
Avantages	Les caméras sont accessibles depuis le réseau de l'entreprise et peuvent être surveillés avec un serveur SNMP.
Limites	Peut vous obliger à suivre les politiques des réseaux d'entreprise
Actions nécessaires	Désactivez DHCP sur le commutateur Changez l'adresse IP du commutateur pour une adresse IP statique du réseau de l'entreprise. Paramétrez le NIC interne du PC sur DHCP ou sur une IP statique sur le réseau de l'entreprise. Changez le mot de passe par défaut du commutateur. Configurez et enregistrez AXIS Camera Station Pro
Connecteurs utilisés	Ports Ethernet PoE Port de liaison montante commutateur (U1)(Facultatif) Ports USB 2.0 (pour clavier et souris)(Facultatif) Displayport™ ou connecteur HDMI
Connecteurs NON utilisés	Port de liaison montante pour PC (U2) Port USB 3.2 (côté avant) Prise audio universelle (face avant)

AXIS Camera Station S2208 Mk II Appliance

Configurer votre périphérique

Configurer votre périphérique

Configuration initiale de l'enregistreur Axis

Une fois que vous avez configuré Windows®, AXIS Recorder Toolbox s'ouvre automatiquement et vous êtes guidé à l'aide de l'assistant de configuration initiale. Dans cet assistant, vous pouvez configurer plusieurs paramètres de base et nécessaires avant de gérer votre périphérique dans AXIS Recorder Toolbox.

Remarque

Les paramètres sont ceux du serveur. Pour modifier les paramètres du commutateur, allez à la page de gestion du commutateur. Cf. *Paramètres à la page 26*.

1. Sélectionnez le thème **Clair** ou **Sombre**, puis cliquez sur **Suivant** (si cette option est disponible pour votre produit).
2. Modifiez le nom de l'ordinateur si vous le souhaitez et cliquez sur **Suivant**.
3. Sous **Date et heure**, configurez les paramètres suivants et cliquez sur **Suivant**.
 - Sélectionner un fuseau horaire.
 - Pour configurer un serveur NTP, sélectionnez **NTP server (Serveur NTP)** et saisissez l'adresse du serveur NTP.
 - Pour le définir manuellement, sélectionnez **Manuel** et sélectionnez une date et une heure.
4. Sous **Paramètres réseau**, configurez les paramètres suivants et cliquez sur **Suivant**.
 - Les options **Utiliser les paramètres IP automatiques (DHCP)** et **Utiliser les paramètres DNS automatiques** sont activées par défaut.
 - Si votre périphérique est connecté à un réseau à l'aide d'un serveur DHCP, l'adresse IP, le masque de sous-réseau, la passerelle et le DNS préféré affectés sont automatiquement affichés.
 - Si votre périphérique n'est pas connecté à un réseau ou qu'aucun serveur DHCP n'est disponible, saisissez l'adresse IP, le masque de sous-réseau, la passerelle et le DNS préféré manuellement en fonction des besoins réseau.
5. Cliquez sur **Finish (Terminer)**. Si vous avez modifié le nom de l'ordinateur, AXIS Recorder Toolbox vous invite à redémarrer le périphérique.

Se connecter au serveur

À l'aide du client AXIS Camera Station Pro, vous pouvez vous connecter à plusieurs serveurs ou à un serveur unique installé sur l'ordinateur local ou ailleurs sur le réseau. Vous pouvez vous connecter aux serveurs AXIS Camera Station Pro de différentes manières :

Derniers serveurs utilisés – Connectez-vous aux serveurs utilisés lors de la session précédente.

Cet ordinateur – Connectez-vous au serveur installé sur le même ordinateur que le client.

Serveur distant – Cf. *Se connecter à un serveur distant à la page 8*.

AXIS Secure Remote Access – Cf. *Se connecter à AXIS Secure Remote Access à la page 8*.

Remarque

Lorsque vous essayez de vous connecter à un serveur pour la première fois, le client vérifie l'ID du certificat du serveur. Pour vous assurer que vous vous connectez au bon serveur, vérifiez manuellement l'ID du certificat par rapport à celui affiché dans Axis Camera Station Pro Service Control.

AXIS Camera Station S2208 Mk II Appliance

Configurer votre périphérique

Liste des serveurs	Pour vous connecter aux serveurs d'une liste de serveurs, sélectionnez-en un dans le menu déroulant Liste de serveurs . Cliquez sur  pour créer ou modifier les listes de serveurs.
Importer Liste Serveur	Pour importer une liste de serveurs exportée depuis AXIS Camera Station, cliquez sur Importer liste de serveurs et recherchez un fichier .msl.
Supprimer les mots de passe enregistrés	Pour supprimer les noms d'utilisateur et les mots de passe enregistrés de tous les serveurs connectés, cliquez sur Supprimer les mots de passe enregistrés .
Changer paramétrage Proxy Client	Vous devrez peut-être modifier les paramètres proxy du client pour vous connecter à un serveur, cliquez sur Modifier les paramètres proxy du client .

Se connecter à un serveur distant

1. Sélectionnez **Serveur distant**.
2. Sélectionnez un serveur dans la liste déroulante **Serveur distant** ou saisissez l'adresse IP ou DNS dans le champ. Si le serveur n'est pas répertorié, cliquez sur  pour recharger tous les serveurs distants disponibles. Si la configuration du serveur accepte des clients sur un autre port que le 55752 (port par défaut), entrez l'adresse IP suivie du numéro de port, par exemple : 192.168.0.5:46001.
3. Vous pouvez effectuer les opérations suivantes :
 - Sélectionnez **Log in as current user (Se connecter en tant qu'utilisateur actuel)** pour vous connecter en tant qu'utilisateur Windows® actuel.
 - Désélectionnez **Log in as current user (Se connecter en tant qu'utilisateur actuel)** et cliquez sur **Log in (Connexion)**. Sélectionnez **Other user (Autre utilisateur)**, puis saisissez un nouveau nom d'utilisateur et mot de passe pour vous connecter avec un nom d'utilisateur et mot de passe différents.

Se connecter à AXIS Secure Remote Access

Remarque

- Lorsque vous essayez de vous connecter à un serveur à l'aide d'Axis Secure Remote Access, le serveur ne peut pas être mis à niveau le client automatiquement.
- Si le serveur proxy se trouve entre le périphérique réseau et le serveur, vous devez configurer les paramètres proxy dans Windows sur le serveur pour accéder au serveur à l'aide d'AXIS Secure Remote Access.

1. Cliquez sur le lien **Se connecter à AXIS Secure Remote Access**.
2. Saisissez vos identifiants de Mon compte Axis.
3. Cliquez sur **Se connecter**.
4. Cliquez sur **Accorder**.

Configurez AXIS Camera Station Pro

Ce tutoriel vous explique les étapes de base pour mettre en marche votre système.

Avant de commencer :

- Configurer votre réseau en fonction de votre installation. Cf. *Configuration réseau*.
- Configurez les ports du serveur si nécessaire. Cf. *Configuration des ports serveur*.

AXIS Camera Station S2208 Mk II Appliance

Configurer votre périphérique

- Tenez compte des problèmes de sécurité. Cf. *Considérations sur la sécurité*.

Une fois les configurations nécessaires réalisées, vous pouvez commencer à travailler avec AXIS Camera Station Pro :

1. *Démarrer le système de gestion vidéo*
2. *Ajout de dispositifs*
3. *Configurer la méthode d'enregistrement à la page 9*
4. *Afficher la vidéo en direct à la page 9*
5. *Visionnage d'enregistrements à la page 9*
6. *Ajouter des signets à la page 10*
7. *Exporter des enregistrements à la page 10*
8. *Lire et vérifier les enregistrements dans AXIS File Player à la page 10*

Démarrer le système de gestion vidéo

Cliquez deux fois sur l'icône du client d'AXIS Camera Station Pro pour démarrer le client. Lorsque vous démarrez le client pour la première fois, il essaie de se connecter au serveur Axis Camera Station Pro installé sur le même ordinateur que le client.

Vous pouvez vous connecter à plusieurs serveurs AXIS Camera Station Pro de différentes manières.

Ajout de dispositifs

La page Add devices (Ajouter des périphériques) s'ouvre la première fois que vous démarrez AXIS Camera Station Pro. AXIS Camera Station Pro recherche sur le réseau les périphériques connectés et affiche ceux qu'il a trouvés.

1. Sélectionnez dans la liste les caméras que vous voulez ajouter. Si vous ne parvenez pas à trouver votre caméra, cliquez sur Recherche manuelle.
2. Cliquez sur Ajouter.
3. Sélectionnez Configuration rapide ou Configuration du concepteur de site. Cliquez sur Next (Suivant).
4. Utilisez les paramètres par défaut et vérifiez que la méthode d'enregistrement est définie sur Aucun. Cliquez sur Installer.

Configurer la méthode d'enregistrement

1. Allez à Configuration > Enregistrements et événements > Méthode d'enregistrement.
2. Sélectionnez une caméra.
3. Activez Détection de mouvements et/ou Continu.
4. Cliquez sur Appliquer.

Afficher la vidéo en direct

1. Ouvrez un onglet Live view (Vidéo en direct).
2. Sélectionnez une caméra pour visionner sa vidéo en direct.

Visionnage d'enregistrements

1. Ouvrez un onglet Recordings (Enregistrements).
2. Sélectionnez la caméra dont vous souhaitez afficher les enregistrements.

AXIS Camera Station S2208 Mk II Appliance

Configurer votre périphérique

Ajouter des signets



1. Accédez à l'enregistrement.
2. Dans la visualisation chronologique de la caméra, effectuez un zoom avant et arrière et déplacez le marqueur sur la position voulue.
3. Cliquez sur  .
4. Saisissez le nom et la description du signet. Utilisez des mots-clés dans la description pour faciliter la recherche et la reconnaissance du signet.
5. Sélectionnez **Empêcher la suppression d'enregistrements** pour verrouiller l'enregistrement.

Remarque

Il est impossible de supprimer un enregistrement verrouillé. Pour déverrouiller l'enregistrement, désélectionnez l'option ou supprimez le signet.

6. Cliquez sur **Enregistrer** pour enregistrer le signet.

Exporter des enregistrements

1. Ouvrez un onglet **Recordings (Enregistrements)**.
2. Sélectionnez la caméra dont vous souhaitez exporter des enregistrements.
3. Cliquez sur  pour afficher les marqueurs de sélection.
4. Faites glisser les marqueurs pour inclure les enregistrements que vous souhaitez exporter.
5. Cliquez sur  pour ouvrir l'onglet **Export (Exporter)**.
6. Cliquez sur **Exporter...**

Lire et vérifier les enregistrements dans AXIS File Player

1. Allez au dossier contenant les enregistrements exportés.
2. Cliquez deux fois sur **AXIS File Player**.
3. Cliquez sur  pour afficher les notes de l'enregistrement.
4. Pour vérifier la signature numérique :
 - 4.1 Accédez à **Outils > Vérifier la signature numérique**.
 - 4.2 Sélectionnez **Valider avec le mot de passe** et saisissez votre mot de passe.
 - 4.3 Cliquez sur **Vérifier**. La page des résultats de vérification s'affiche.

Remarque

La signature numérique est différente de la vidéo signée. La vidéo signée vous permet de suivre la vidéo jusqu'à la caméra dont elle provient, ce qui permet de vérifier que l'enregistrement n'a pas été altéré. Pour plus d'informations, consultez la *vidéo signée* et le manuel d'utilisation de la caméra.

Configuration réseau

Configurez les paramètres de proxy ou de pare-feu avant d'utiliser **AXIS Camera Station Pro** si le client **AXIS Camera Station Pro**, le serveur **AXIS Camera Station Pro** et les périphériques réseau connectés se trouvent sur des réseaux différents.

AXIS Camera Station S2208 Mk II Appliance

Configurer votre périphérique

Paramètres proxy du client

Si le serveur proxy se trouve entre le client et le serveur, vous devez configurer les paramètres du proxy dans Windows sur l'ordinateur client.

Paramètres proxy du serveur

Si le serveur proxy se trouve entre le dispositif réseau et le serveur, vous devez configurer les paramètres du proxy dans Windows sur le serveur.

NAT et pare-feu

Lorsqu'un NAT, un pare-feu ou autre sépare le client et le serveur, configurez le NAT ou le pare-feu afin d'être sûr que le port HTTP, le port TCP et le port de diffusion spécifiés dans AXIS Camera Station Service Control peuvent transiter par le pare-feu ou le NAT. Contactez l'administrateur réseau pour obtenir des instructions sur la configuration du NAT ou du pare-feu.

Configuration des ports serveur

Le serveur AXIS Camera Station Pro utilise les ports 55752 (HTTP), 55754 (TCP), 55756 (communication mobile), et 55757 (diffusion mobile) pour la communication entre le serveur et le client. Vous pouvez modifier les ports dans AXIS Camera Station Service Control si nécessaire.

Considérations sur la sécurité

Pour éviter tout accès non autorisé aux caméras et aux enregistrements, tenez compte des éléments suivants :

- Utilisez des mots de passe forts pour tous les périphériques réseau (caméras, encodeurs vidéo et périphériques auxiliaires).
- Installez le serveur, les caméras, les encodeurs vidéo et les périphériques auxiliaires sur un réseau sécurisé séparé du réseau du bureau. Vous pouvez installer le client sur un ordinateur sur un autre réseau, par exemple un réseau avec un accès Internet.
- Assurez-vous que tous les utilisateurs ont des mots de passe forts. Windows® Active Directory offre un niveau élevé de sécurité.

Licence pour un système en ligne

Pour utiliser la gestion automatique des licences, vous devez enregistrer votre système et le connecter à une société.

1. Accédez à **Configuration > Licenses (Licences) > Management (Gestion)**.
2. Assurez-vous que l'option **Automatic licensing (Gestion automatique des licences)** est activée.
3. Cliquez sur **Register... (Enregistrer...)**.
4. Connectez-vous à l'aide de votre compte My Axis et suivez les instructions à l'écran.
5. Cliquez sur **Go to AXIS License Manager (Aller à AXIS License Manager)** pour y gérer vos licences. Pour plus d'informations, lisez le *manuel d'utilisation Mes systèmes sur help.axis.com*.

Licence pour un système qui est hors ligne

Pour obtenir une licence pour votre système manuellement :

1. Accédez à **Configuration > Licenses (Licences) > Management (Gestion)**.
2. Désactivez l'option **Automatic licensing (Gestion automatique des licences)**.
3. Cliquez sur **Export system file... (Exporter le fichier système)** et enregistrez le fichier sur votre ordinateur.

AXIS Camera Station S2208 Mk II Appliance

Configurer votre périphérique

Remarque

Vous devez avoir une connexion Internet pour accéder à AXIS License Manager. Si votre ordinateur client n'a pas Internet, copiez le fichier système sur un ordinateur qui en dispose.

4. Ouvrez *AXIS License Manager*.
5. Dans *AXIS License Manager* :
 - 5.1 Sélectionnez l'organisation correcte ou créez-en une si vous ne l'avez pas déjà fait. Pour plus d'informations, lisez le *manuel d'utilisation Mes systèmes sur help.axis.com*.
 - 5.2 Accédez à *Système > Événements*.
 - 5.3 Cliquez sur *Upload system file (Charger le fichier système)*.
 - 5.4 Cliquez sur *Upload system file (Charger le fichier système)* et sélectionnez votre fichier système.
 - 5.5 Cliquez sur *Upload system file (Charger le fichier système)*.
 - 5.6 Cliquez sur *Download license file (Télécharger le fichier de licence)*.
6. Retournez au client .
7. Cliquez sur *Import license file... (Importer le fichier de licence)* et sélectionnez votre fichier de licence.
8. Cliquez sur *Go to AXIS License Manager (Aller à AXIS License Manager)* pour y gérer vos licences.

AXIS Camera Station S2208 Mk II Appliance

Gérer les comptes utilisateurs Windows®

Gérer les comptes utilisateurs Windows®

Créer un compte utilisateur

Pour vous aider à protéger vos données personnelles et vos informations, nous vous recommandons d'ajouter un mot de passe à chaque compte local.

Important

Une fois que vous créez un mot de passe pour un compte local, ne l'oubliez pas. Il n'y a aucun moyen de récupérer un mot de passe perdu pour les comptes locaux.

1. Allez à **Settings (Paramètres) > Accounts (Comptes) > Other users (Autres utilisateurs) > Add other user (Ajouter un autre utilisateur)** et cliquez sur **Add account (Ajouter un compte)**.
2. Cliquez sur **I don't have this person's sign-in information (Je n'ai pas les informations de connexion de cette personne)**.
3. Cliquez sur **Add a user without a Microsoft account (Ajouter un utilisateur sans compte Microsoft)**.
4. Saisissez un nom d'utilisateur, un mot de passe et un indice de mot de passe.
5. Cliquez sur **Next (Suivant)** et suivez les instructions.

Créer un compte administrateur

1. Accédez à **Settings > Accounts > Other people (Paramètres > Comptes > Autres personnes)**.
2. Accédez au compte que vous souhaitez modifier et cliquez sur **Change account type (Modifier le type de compte)**.
3. Accédez à **Account type (Type de compte)** et sélectionnez **Administrator (Administrateur)**.
4. Cliquez sur **OK**.
5. Redémarrez votre appareil et connectez-vous avec le nouveau compte administrateur.

Créer un groupe d'utilisateurs locaux

1. Accédez à **Computer Management (Gestion de l'ordinateur)**.
2. Accédez à **Local Users and Groups > Group (Utilisateurs et groupes locaux > Groupe)**.
3. Effectuez un clic droit sur **Group (Groupe)** et sélectionnez **New Group (Nouveau Groupe)**.
4. Saisissez un nom de groupe et une description.
5. Ajouter des membres du groupe :
 - 5.1 Cliquez sur **Ajouter**.
 - 5.2 Cliquez sur **Options avancées**.
 - 5.3 Trouvez le(s) compte(s) utilisateur(s) que vous souhaitez ajouter au groupe et cliquez sur **OK**.
 - 5.4 Cliquez à nouveau sur **OK**.
6. Cliquez sur **Create (Créer)**.

AXIS Camera Station S2208 Mk II Appliance

Gérer les comptes utilisateurs Windows®

Supprimer un compte utilisateur

Important

Lorsque vous supprimez un compte, vous supprimez le compte utilisateur de l'écran de connexion. Vous supprimez également tous les fichiers, paramètres et données de programme stockés sur le compte utilisateur.

1. Accédez à **Settings > Accounts > Other people (Paramètres > Comptes > Autres personnes)**.
2. Accédez au compte que vous souhaitez supprimer et cliquez sur **Remove (Supprimer)**.

Modifier le mot de passe d'un compte utilisateur

1. Connectez-vous avec un compte administrateur.
2. Accédez à **User Accounts > User Accounts > Manage another account in sequence (Comptes utilisateurs > Comptes utilisateurs > Gérer un autre compte en séquence)**.

Vous accédez à une liste de tous les comptes utilisateurs sur le périphérique.

3. Sélectionnez le compte utilisateur dont vous souhaitez modifier le mot de passe.
4. Cliquez sur **Change the password (Modifier le mot de passe)**.
5. Saisissez le nouveau mot de passe et cliquez sur **Change password (Modifier le mot de passe)**.

Créer un disque de réinitialisation de mot de passe pour un compte utilisateur

Nous vous recommandons de créer un disque de réinitialisation de mot de passe sur un disque flash USB. Il vous permet ainsi de réinitialiser le mot de passe. Sans disque de réinitialisation de mot de passe, vous ne pouvez pas réinitialiser le mot de passe.

Remarque

Si vous utilisez Windows® 10 ou une version ultérieure, vous pouvez ajouter des questions de sécurité à votre compte local en cas d'oubli de votre mot de passe, de sorte que vous n'avez pas besoin de créer un disque de réinitialisation de mot de passe. Pour ce faire, accédez à **Start (Démarrer)** et cliquez sur **Settings > Sign-in options > Update your security questions (Paramètres > Options de connexion > Mettre à jour vos questions de sécurité)**.

1. Connectez-vous à votre périphérique avec un compte utilisateur local. Il est impossible de créer un disque de réinitialisation de mot de passe pour un compte connecté.
2. Branchez un disque flash USB vide à votre périphérique.
3. Depuis le champ de recherche Windows®, accédez à **Create a password reset disk (Créer un disque de réinitialisation de mot de passe)**.
4. Dans l'assistant de configuration **Forgotten Password (Mot de passe oublié)**, cliquez sur **Next (Suivant)**.
5. Sélectionnez votre disque flash USB et cliquez sur **Next (Suivant)**.
6. Saisissez votre mot de passe actuel et cliquez sur **Next (Suivant)**.
7. Suivez les instructions à l'écran.
8. Retirez le disque flash USB et conservez-le en lieu sûr. Il n'est pas nécessaire de créer un nouveau disque lorsque vous modifiez votre mot de passe, même si vous le modifiez plusieurs fois.

AXIS Camera Station S2208 Mk II Appliance

Gérez les comptes utilisateurs AXIS Camera Station Pro

Gérez les comptes utilisateurs AXIS Camera Station Pro

Configurer les autorisations utilisateurs



Accédez à **Configuration > Security > User permissions (Configuration > Sécurité > Autorisations utilisateurs)** pour afficher les utilisateurs et les groupes qui existent dans .

Remarque

Des droits d'accès administrateur sont automatiquement attribués à pour les administrateurs de l'ordinateur qui exécute . Vous ne pouvez pas modifier ou supprimer les privilèges du groupe d'administrateurs.

Avant de pouvoir ajouter un utilisateur ou un groupe, enregistrez-le sur l'ordinateur local ou assurez-vous qu'il dispose d'un compte utilisateur Windows® Active Directory. Pour ajouter des utilisateurs ou des groupes, voir *Ajouter des utilisateurs ou des groupes*.

Lorsqu'un utilisateur fait partie d'un groupe, il obtient la plus haute autorisation de rôle attribuée à l'individu ou au groupe. L'utilisateur obtient également les droits d'accès en tant qu'individu et en tant que membre d'un groupe. Par exemple, un utilisateur a accès à la caméra X en tant qu'individu. L'utilisateur est également membre d'un groupe qui a accès aux caméras Y et Z. L'utilisateur a donc accès aux caméras X, Y et Z.

	Indique si l'entrée correspond à un utilisateur unique.
	Indique que l'entrée est un groupe.
Nom	Nom d'utilisateur tel qu'il apparaît sur l'ordinateur local ou dans Active Directory.
Domaine	Domaine auquel appartient l'utilisateur ou le groupe.
Rôle	Rôle attribué à l'utilisateur ou au groupe. Valeurs possibles : Administrateur, Opérateur et Observateur.
Détails	Informations utilisateur détaillées telles qu'elles apparaissent sur l'ordinateur local ou dans Active Directory.
Serveur	Serveur auquel appartient l'utilisateur ou le groupe.

Ajouter des utilisateurs ou des groupes

Les utilisateurs et les groupes Microsoft Windows® et Active Directory peuvent accéder à . Pour ajouter un utilisateur à , vous devez ajouter des utilisateurs ou un groupe à Windows®.

L'ajout d'un utilisateur dans Windows® peut varier selon la version de Windows® utilisée. Suivez les instructions du *Site Microsoft*. Si vous utilisez un réseau de domaine Active Directory, adressez-vous à votre administrateur réseau

Ajouter des utilisateurs ou des groupes

1. Accédez à **Configuration > Serveur > Autorisations utilisateurs**.
2. Cliquez sur **Ajouter**.
Vous pouvez voir les utilisateurs et groupes disponibles dans la liste.
3. Sous **Portée**, sélectionnez l'endroit où rechercher des utilisateurs/groupe.
4. Sous **Afficher**, indiquez s'il faut afficher les utilisateurs ou les groupes.
Les résultats de la recherche ne s'affichent pas s'il y a trop d'utilisateurs ou de groupes. Utilisez la fonction de filtre.
5. Sélectionnez les utilisateurs ou les groupes et cliquez sur **Ajouter**.

AXIS Camera Station S2208 Mk II Appliance

Gérez les comptes utilisateurs AXIS Camera Station Pro

Portée	
Serveur	Sélectionnez cette option pour rechercher des utilisateurs ou des groupes sur l'ordinateur local.
Domaine	Sélectionnez cette option pour rechercher des utilisateurs ou des groupes Active Directory.
Serveur sélectionné	En cas de connexion à plusieurs serveurs, sélectionnez un serveur dans le menu déroulant Selected server (Serveur sélectionné).

Configurer un utilisateur ou un groupe

1. Sélectionnez un utilisateur ou un groupe dans la liste.
2. Dans Role (Rôle), sélectionnez Administrator (Administrateur), Operator (Opérateur) ou Viewer (Observateur).
3. Si vous sélectionnez Opérateur ou Viewer (Observateur), vous pouvez configurer les privilèges de l'utilisateur ou du groupe. Cf. *Privilèges utilisateur ou groupe*.
4. Cliquez sur Save (Enregistrer).

Supprimer un utilisateur ou un groupe

1. Sélectionnez l'utilisateur ou le groupe.
2. Cliquez sur Remove (Supprimer).
3. Dans la boîte de dialogue qui s'affiche, cliquez sur OK pour supprimer l'utilisateur ou le groupe.

Privilèges utilisateur ou groupe

Trois rôles peuvent être attribués à un utilisateur ou un groupe. Pour savoir comment définir le rôle d'un utilisateur ou d'un groupe, voir *Ajouter des utilisateurs ou des groupes*.

Administrateur – Accès complet à l'ensemble du système, dont accès à la vidéo en direct et enregistrée de toutes les caméras, tous les ports d'E/S et toutes les vues. Ce rôle est nécessaire pour configurer les éléments du système.

Opérateur – Sélectionnez les caméras, les vues et les ports d'E/S pour accéder au direct et à l'enregistrement. Un opérateur dispose d'un accès complet à toutes les fonctionnalités d', à l'exception de la configuration du système.

Utilisateur – Accédez à la vidéo en direct des caméras, ports d'E/S et vues sélectionnés. Un observateur n'a pas accès à la vidéo enregistrée ou à la configuration du système.

Caméras

Les privilèges d'accès suivants sont disponibles pour les utilisateurs ou les groupes ayant le rôle Operator (Opérateur) ou Viewer (Observateur).

Accès	donne accès à la caméra et à toutes ses fonctions.
Vidéo	donne accès à la vidéo en direct provenant de la caméra.
Écoute audio	autorise l'accès pour écouter la caméra.
Prise de parole audio	autorise l'accès pour parler à la caméra.
Enregistrement manuel	permet de démarrer et d'arrêter manuellement des enregistrements.

AXIS Camera Station S2208 Mk II Appliance

Gérez les comptes utilisateurs AXIS Camera Station Pro

PTZ mécanique	donne accès aux commandes PTZ mécanique. Disponible uniquement sur les caméras avec PTZ mécanique.
Priorité PTZ	définit la priorité PTZ. Un nombre inférieur signifie une priorité plus élevée. Aucune priorité n'est attribuée à 0. Un administrateur a la priorité la plus élevée. Lorsqu'un rôle avec une priorité plus élevée utilise une caméra PTZ, les autres ne peuvent pas utiliser la même caméra pendant 10 secondes par défaut. Disponible uniquement sur les caméras avec PTZ mécanique et si PTZ mécanique est sélectionné.

Vues

Les privilèges d'accès suivants sont disponibles pour les utilisateurs ou les groupes ayant le rôle **Operator (Opérateur)** ou **Viewer (Observateur)**. Vous pouvez sélectionner plusieurs vues et définir les privilèges d'accès.

Accès	Autoriser l'accès aux vues dans .
Éditer	Autoriser la modification des vues dans .

E/S

Les privilèges d'accès suivants sont disponibles pour les utilisateurs ou les groupes ayant le rôle **Operator (Opérateur)** ou **Viewer (Observateur)**.

Accès	donne un accès total au port d'E/S.
Lecture	permet de voir l'état du port d'E/S. L'utilisateur ne peut pas modifier l'état du port.
Écriture	permet de changer l'état du port d'E/S.

Système

Vous ne pouvez pas configurer les droits d'accès grisés dans la liste. Les privilèges cochés signifient que l'utilisateur ou le groupe disposent de ce privilège par défaut.

Les privilèges d'accès suivants sont disponibles pour les utilisateurs ou les groupes ayant le rôle **Opérateur**. **Prendre des clichés** est également disponible pour le rôle **Viewer (Observateur)**.

Prendre des captures d'écran	autorisez les prises de clichés dans les modes de vidéo en direct et d'enregistrement.
Exporter des enregistrements	autorisez l'exportation des enregistrements.
Générer un rapport d'incident	autorisez la génération de rapports d'incidents.
Empêcher l'accès aux enregistrements datant de plus de	empêche l'accès aux enregistrements plus anciens que le nombre de minutes spécifié. Lorsqu'il effectuera une recherche, l'utilisateur ne trouve pas d'enregistrements plus anciens que la date spécifiée.
Accéder aux alarmes, aux tâches et aux journaux	obtenez des notifications d'alarme et autorisez l'accès à la barre Alarmes et tâches et à l'onglet Logs (Journaux) .
Accès à la recherche de données	Autoriser la recherche de données pour suivre ce qui s'est passé au moment d'un événement.

Contrôle d'accès

Les privilèges d'accès suivants sont disponibles pour les utilisateurs ou les groupes ayant le rôle **Opérateur**. **Access Management (Gestion des accès)** est également disponible pour le rôle **Viewer (Observateur)**.

AXIS Camera Station S2208 Mk II Appliance

Gérez les comptes utilisateurs AXIS Camera Station Pro

Configuration du contrôle d'accès	Permet la configuration des portes et des zones, des profils d'identification, des formats de carte et codes PIN, des communications cryptées et des serveurs multiples.
Gestion des accès	autorisez la gestion de l'accès et l'accès aux paramètres du répertoire actif.

Surveillance de l'état de santé du système

Les privilèges d'accès suivants sont disponibles pour les utilisateurs ou les groupes ayant le rôle **Opérateur**. Accès à la surveillance de l'état de santé du système est également disponible pour le rôle **Viewer (Observateur)**.

Configuration de la surveillance de l'état de santé du système	Autoriser la configuration du système de surveillance de la santé.
Accès à la surveillance de l'état de santé du système	Autorisez l'accès au système de surveillance de la santé.

AXIS Camera Station S2208 Mk II Appliance

Gérer votre périphérique

Gérer votre périphérique

Mettre à jour Windows®

Windows® vérifie périodiquement les mises à jour. Lorsqu'une mise à jour est disponible, votre périphérique télécharge automatiquement la mise à jour, mais vous devez l'installer manuellement.

Remarque

L'enregistrement est interrompu lors d'un redémarrage programmé du système.

Pour vérifier manuellement les mises à jour :

1. Allez à **Settings (Paramètres) > Windows Update (Mise à jour de Windows)**.
2. Cliquez sur **Check for updates (Vérifier les mises à jour)**.

Configurer les paramètres de mise à jour Windows®

Il est possible de modifier la date et le mode des mises à jour par Windows® afin de répondre à vos besoins.

Remarque

Tous les enregistrements en cours s'arrêtent lors d'un redémarrage programmé du système.

1. Ouvrez l'application Run.
 - Accédez à **Windows System > Run (Système Windows > Exécuter)**, ou
2. Tapez `gpedit.msc` et cliquez sur **OK**. L'éditeur de stratégie de groupe local s'ouvre.
3. Accédez à **Computer Configuration > Administrative Templates > Windows Components > Windows Update (Configuration de l'ordinateur > Modèles administratifs > Composants Windows > Mise à jour Windows)**.
4. Configurez les paramètres comme demandé, voir exemple.

Exemple:

Pour télécharger et installer automatiquement les mises à jour sans aucune interaction de l'utilisateur et faire redémarrer le périphérique, si nécessaire, en dehors des heures de bureau, utilisez la configuration suivante :

5. Ouvrez **Always automatically restart at the scheduled time (Toujours redémarrer automatiquement à l'heure prévue)** et sélectionnez :
 - 5.1 **Activé**
 - 5.2 **The restart timer will give users this much time to save their work (minutes) (La minuterie de redémarrage donne aux utilisateurs ce temps pour enregistrer leur travail (en minutes))** : 15
 - 5.3 Cliquez sur **OK**.
6. Ouvrez **Configure Automatic Updates (Configurer les mises à jour automatiques)** et sélectionnez :
 - 6.1 **Activé**
 - 6.2 **Configure Automatic updates (Configurer les mises à jour automatiques)** : Télécharger automatiquement et programmer l'installation
 - 6.3 **Schedule Install day (Programmer le jour d'installation)** : Tous les dimanches
 - 6.4 **Schedule Install time (Programmer l'heure d'installation)** : 00:00
 - 6.5 Cliquez sur **OK**.

AXIS Camera Station S2208 Mk II Appliance

Gérer votre périphérique

7. Ouvrez Allow Automatic Updates immediate installation (Autoriser l'installation immédiate des mises à jour automatiques) et sélectionnez :

7.1 Activé

7.2 Cliquez sur OK.

Ajouter un espace de stockage supplémentaire

La demande de stockage peut varier. La durée de conservation des données stockées ou le stockage d'enregistrements à haute résolution imposent souvent d'installer davantage d'espace de stockage. Cette section explique comment installer un disque dur supplémentaire dans votre produit de la série AXIS S22.

Remarque

Suivez les instructions ci-dessous pour ajouter de l'espace de stockage aux produits AXIS S22 applicables. Ces instructions sont en l'état et Axis Communications AB ne saurait être tenu responsable de la perte de données ou d'une configuration incorrecte pendant ces étapes. Les précautions standard doivent être prises pour sauvegarder les données qui sont essentielles pour l'entreprise. La procédure suivante d'extension du stockage ne sera pas prise en charge par le Support technique d'Axis.

Remarque

Pour éviter les décharges électrostatiques, nous vous recommandons de toujours utiliser un tapis et un bracelet antistatiques lorsque vous travaillez sur les composants internes du système.

Garantie

Des informations détaillées sur la garantie sont disponibles à l'adresse suivante : www.axis.com/support/warranty.



Pour regarder cette vidéo, accédez à la version Web de ce document.

help.axis.com/?Etpiald=90757&tsection=add-an-additional-storage

Retirer le cache

1. Desserrez les deux vis papillon situées de chaque côté du cadre.
2. Retirer le cache.

Installer le disque dur

⚠ATTENTION

- N'utilisez que des disques durs qui ont été testés et approuvés pour une utilisation avec la série AXIS S22.
 - Lorsque vous installez un disque dur, assurez-vous que le support du disque dur est bien enfoncé. Vous entendrez un clic lorsque le support de lecteur sera verrouillé.
 - Avant d'installer un disque dur, assurez-vous que le cordon d'alimentation est déconnecté.
1. Arrêtez le système et assurez-vous que l'alimentation est éteinte.

AXIS Camera Station S2208 Mk II Appliance

Gérer votre périphérique

2. Débranchez le cordon d'alimentation.
3. Appuyez sur le bouton de libération à l'avant du support de disque dur et ouvrez la poignée du support de disque dur.
4. Retirez le support du disque dur à l'aide de la poignée.
5. Insérez un disque dur dans le support du disque dur.
6. Fixez le disque dur au support du disque dur à l'aide de quatre vis.
7. Insérez le support de disque dur dans l'emplacement du disque dur jusqu'à ce que le support se connecte au fond de panier.
8. Fermez la poignée du support de disque dur pour verrouiller le disque dur en place.
9. Fixez à nouveau le cadre avant.
10. Démarrez le système.

Ajoutez un nouveau stockage d'enregistrement

1. Créez et formatez une nouvelle partition de disque dur dans Windows.
 - 1.1 Cliquez sur le bouton Démarrer et saisissez **Create and format hard disk partitions (Créer et formater des partitions de disque dur)** dans la barre de recherche. Sélectionnez le résultat pour ouvrir l'outil de gestion des disques.
 - 1.2 Cliquez sur **OK** si la fenêtre contextuelle **Initialize Disk (Initialiser le disque)** apparaît. Si ce n'est pas le cas, faites un clic droit sur le nouveau disque dur et sélectionnez **Initialize Disk (Initialiser le disque)**.
 - 1.3 Faites un clic droit sur une zone non affectée du disque initialisé récemment, puis sélectionnez **New Simple Volume (Nouveau volume simple)**.
 - 1.4 Suivez l'assistant pour définir la taille du volume, assigner une lettre de lecteur et formater la partition.
 - 1.5 Complétez l'assistant pour créer le nouveau volume simple.
2. Ajoutez un nouveau stockage d'enregistrement dans AXIS Camera Station Pro.
 - 2.1 Ouvrez Axis Camera Station Pro.
 - 2.2 Accédez à **Storage (Stockage) > Management (Gestion)**
 - 2.3 Cliquez sur **Ajouter...**
 - 2.4 Sélectionnez le lecteur récemment ajouté et cliquez sur **OK**.
 - 2.5 Allez à **Storage (Stockage) > Selection (Sélection)**
 - 2.6 Sélectionnez les périphériques dont vous souhaitez transférer les données d'enregistrement sur le nouveau disque.
 - 2.7 Dans la liste déroulante **Store to (Stocker sur)**, sélectionnez le nouveau lecteur et cliquez sur **Apply (Appliquer)**.

Pour plus d'informations sur la gestion du stockage, voir *AXIS Camera Station Pro – Manuel d'utilisation*.

AXIS Camera Station S2208 Mk II Appliance

Gérer le switch intégré

Gérer le switch intégré

À propos du commutateur intégré

La série AXIS Camera Station S22 Mk II Appliance est livrée avec un commutateur Power over Ethernet (PoE) intégré. Vous pouvez configurer et gérer le commutateur intégré.

Le but du commutateur est de séparer le trafic sur le réseau afin que les caméras de sécurité et le trafic connexe géré par le commutateur (PoE et les ports de liaison montante commutateur) ne soient pas partagés avec d'autres réseaux.

La gestion de l'alimentation du commutateur suit ces règles :

- chaque port peut réserver de l'alimentation en fonction de la catégorie PoE du périphérique connecté. Vous pouvez également allouer manuellement de l'alimentation à un port.
- Si la consommation d'énergie réelle d'un port donné dépasse la puissance réservée à ce port, celui-ci s'arrête.
- Les ports seront fermés lorsque la consommation d'énergie réelle de tous les ports dépasse la quantité totale d'énergie que l'alimentation peut fournir. Les ports sont alors fermés en fonction de la priorité des ports où un nombre inférieur de ports signifie une priorité plus élevée.

Connectez-vous à la page de gestion du commutateur

1. Accédez à la barre de menu.
 - Depuis le navigateur Web, saisissez l'adresse IP du commutateur. Par défaut : 192.168.10.1
 - Depuis AXIS Recorder Toolbox, accédez à **Switch > Open the switch configuration (Commutateur > Ouvrir la configuration du commutateur)**.
2. Connectez-vous avec votre nom d'utilisateur et votre mot de passe.
 - Votre nom d'utilisateur est `admin`.
 - Votre mot de passe est situé sur un autocollant placé sur le périphérique ou inclus dans le contenu de la boîte sous forme d'autocollant.

Déconnectez-vous à partir de la barre de menu pour quitter la page de gestion du commutateur.

Configuration en cours d'exécution

La configuration en cours d'exécution est l'ensemble des paramètres qui sont actuellement actifs et fonctionnent sur votre périphérique réseau. Cela reflète l'état actuel de votre périphérique, ainsi que son fonctionnement en temps réel. Toutefois, ces changements ne sont pas sauvegardés si votre périphérique redémarre.

En revanche, la configuration de démarrage est l'ensemble des paramètres sauvegardés dans la mémoire non volatile de votre périphérique. Cette configuration est chargée et appliquée lorsque votre périphérique démarre ou redémarre.

Lorsque vous changez des données dans l'interface web et que vous cliquez sur **Save (Sauvegarder)**, ces changements sont appliqués à la configuration en cours d'exécution.

Pour sauvegarder vos paramètres dans la configuration de démarrage, utilisez l'icône Sauvegarder dans le coin supérieur droit de l'interface web.

Si la configuration en cours d'exécution a subi des changements non enregistrés, l'icône clignote en jaune.

Vue d'ensemble

Dans la barre de menu, cliquez sur **Overview (Aperçu)**.

AXIS Camera Station S2208 Mk II Appliance

Gérer le switch intégré

Généralités

Catégorie	Élément	Description
Résumé des ports	Ports actifs	Nombre de ports en cours d'utilisation.
	Ports utilisant PoE	Nombre de ports compatibles avec PoE en cours d'utilisation.
	Ports verrouillés	Le nombre de ports verrouillés.
Consommation d'énergie	Utilisation actuelle PoE	L'alimentation PoE en watts consommée par les périphériques et le pourcentage d'alimentation PoE consommée par rapport à l'alimentation PoE totale dédiée.
	Puissance requise	la consommation électrique totale en watts et le pourcentage alloué aux périphériques.
État du port	Actif	Le port est en service.
	Désactivé	Le port est prêt à être utilisé.
	Bloqué	Le port est bloqué.

Remarque

Vous pouvez cliquer sur un port pour voir plus d'informations à son sujet.

Gestion de l'alimentation

Dans la barre de menu, cliquez sur **Power management (Gestion de l'alimentation)**.

Liste des ports

Élément	Description
Port	Le numéro de port auquel le périphérique est connecté.
PoE	Le statut PoE. Vous pouvez cliquer sur l'icône pour activer ou désactiver l'alimentation PoE sur le port.
Classe PoE	La classe PoE du périphérique connecté.
Priorité	La priorité de l'affectation de puissance au périphérique connecté. Par défaut, la priorité correspond au numéro de port.
Consommation électrique (W)	La puissance en watts consommés par le périphérique connecté au port.
Puissance requise (W)	La puissance en watts demandée par le périphérique connecté au port.
Alimentation affectée (W)	Ajuster manuellement la puissance allouée au port. Disponible uniquement lorsque vous sélectionnez Manual (Manuel) comme méthode d'allocation de puissance.

Affecter alimentation

La puissance PoE peut être allouée aux périphériques connectés de la manière suivante :

- **Classe PoE** : Le commutateur alloue la puissance PoE basée sur la catégorie PoE du périphérique connecté.
- **Manuel** : Vous pouvez ajuster manuellement la puissance PoE allouée au périphérique connecté.
- **LLDP-MED** : le commutateur communique avec le périphérique connecté et alloue dynamiquement l'alimentation PoE selon le besoin.

AXIS Camera Station S2208 Mk II Appliance

Gérer le switch intégré

Remarque

La méthode d'allocation d'alimentation LLDP-MED ne fonctionne que pour les caméras dotées d'AXIS OS 9.20 ou d'une version ultérieure.

Pour modifier la méthode d'allocation de puissance :

1. Dans la page de gestion de l'alimentation du commutateur, accédez à **Power management (Gestion de l'alimentation)**.
2. Sélectionnez **PoE Class (Catégorie PoE)**, **Manual (Manuelle)** ou **LLDP-MED** dans **Allocate power (Allouer la puissance électrique)**
3. Si vous avez sélectionné **Manual (Manuel)**, vous pouvez modifier l'alimentation allouée au périphérique connecté dans la colonne **Power allocated (Alimentation allouée)**.
4. Si vous souhaitez modifier la priorité du périphérique connecté, sélectionnez une priorité pour ce périphérique. La priorité des autres périphériques change automatiquement.

Exemple:

Dans cet exemple, le commutateur a un budget électrique total de 135 W. Un périphérique PoE classe 4 demande une alimentation de 30 W mais ne consomme que 15 W. Un périphérique PoE classe 2 demande une alimentation de 7 W mais ne consomme que 5 W.

Allouer la puissance électrique par catégorie PoE

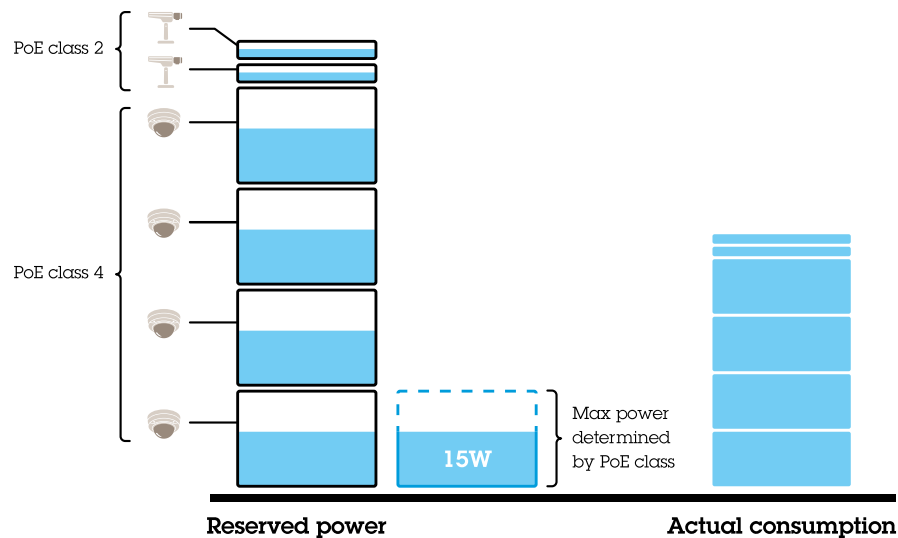

La puissance requise par chaque périphérique est déterminée par la catégorie PoE. Le commutateur peut alimenter 4 périphériques de catégorie 4 PoE et 2 périphériques de catégorie 2 PoE. La puissance totale requise est de $(4 \times 30) + (2 \times 7) = 134$ W. La puissance réelle consommée est $(4 \times 15) + (2 \times 5) = 70$ W. De cette façon, tous les périphériques connectés disposent de suffisamment de puissance et la priorité est moins importante.

Allouer la puissance manuellement

AXIS Camera Station S2208 Mk II Appliance

Gérer le switch intégré

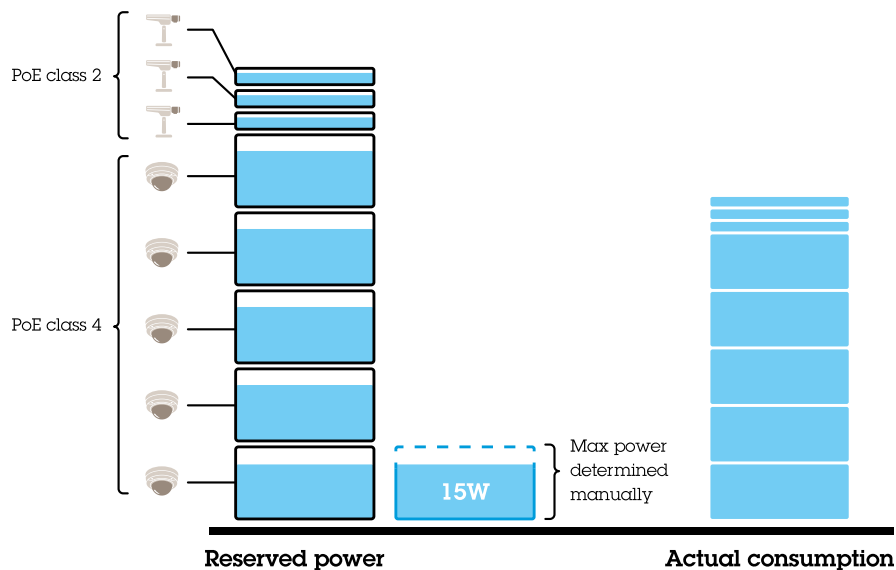

La puissance demandée est ajustée manuellement à 20 W pour les appareils de catégorie 4 PoE. Le commutateur peut alimenter 5 périphériques de catégorie 4 PoE et 3 périphériques de catégorie 2 PoE. La puissance totale requise est de $(5 \times 20) + (3 \times 7) = 121$ W. La puissance réelle consommée est $(5 \times 15) + (3 \times 5) = 90$ W. De cette façon, tous les périphériques connectés disposent de suffisamment de puissance et la priorité est moins importante.

Activer et désactiver PoE

Activer PoE sur un port

1. Dans la barre de menu, cliquez sur **Overview (Aperçu)**.
2. Dans la colonne PoE, cliquez sur pour activer PoE sur le port spécifique.

Désactiver PoE sur un port

1. Dans la barre de menu, cliquez sur **Overview (Aperçu)**.
2. Dans la colonne PoE, cliquez sur pour désactiver PoE sur le port spécifique.

Allumer et éteindre PoE sur tous les ports

1. Dans la barre de menu, cliquez sur **Power management (Gestion de l'alimentation)**.
2. Pour éteindre la fonction PoE sur tous les ports, allez au menu déroulant **PoE ports state (État des ports PoE)** et sélectionnez **Turn off all (Éteindre tout)**.
3. Pour allumer la fonction PoE sur tous les ports, allez au menu déroulant **PoE ports state (État des ports PoE)** et sélectionnez **Turn on all (Allumer tout)**.

Aperçu du réseau

L'aperçu du réseau fournit des informations détaillées sur l'état du trafic réseau de chaque port.

Ports PoE

AXIS Camera Station S2208 Mk II Appliance

Gérer le switch intégré

Élément	Description
Port	Le numéro de port auquel le périphérique est connecté.
Dispositif	Le nom du périphérique connecté au port.
Adresse IP	L'adresse IP du périphérique connecté au port.
Adresse MAC	L'adresse MAC du périphérique connecté au port.
Recevoir	Le taux de données actuel en mégabits par seconde pour les données entrantes sur le port.
Transmettre	Le taux de données actuel en mégabits par seconde pour les données sortantes sur le port.
Paquet envoyé	Nombre de paquets de données que le commutateur a transmis au réseau.
Paquet reçu	Nombre de paquets de données que le commutateur a reçu de la part du réseau.
Paquet perdu	Nombre et pourcentage de paquets de données qui n'ont pas atteint leur destination en raison de problèmes de réseau.
Verrou	Affiche si le port est verrouillé. Vous pouvez cliquer sur l'icône pour verrouiller ou déverrouiller le port.

Verrouiller et déverrouiller les ports

Vous pouvez verrouiller une adresse MAC à un port de sorte que seul le trafic provenant de cette adresse MAC passera. Cela améliore la sécurité et empêche les utilisateurs non autorisés de connecter un ordinateur portable ou d'autres appareils au réseau de sécurité.

Verrouiller une adresse MAC sur un port

1. Dans la barre de menu, cliquez sur **Network overview (Aperçu du réseau)**.
2. Dans la colonne **Lock (Verrouiller)**, cliquez sur  pour verrouiller le port spécifique.

Déverrouiller une adresse MAC à partir d'un port

1. Dans la barre de menu, cliquez sur **Network overview (Aperçu du réseau)**.
2. Dans la colonne **Lock (Verrouiller)**, cliquez sur  pour déverrouiller le port spécifique.

Verrouiller ou déverrouiller tous les ports

1. Dans la barre de menu, cliquez sur **Network overview (Aperçu du réseau)**.
2. Pour verrouiller tous les ports, allez au menu déroulant **Lock ports (Verrouiller les ports)** et sélectionnez **Lock all (Verrouiller tout)**.
3. Pour déverrouiller tous les ports, allez au menu déroulant **Lock ports (Verrouiller les ports)** et sélectionnez **Unlock all (Déverrouiller tout)**.

Paramètres

Configuration des paramètres réseau

Vous pouvez modifier l'adresse IP du commutateur. Mais pour la plupart des installations de caméra, nous vous recommandons d'utiliser les paramètres par défaut. En effet, un réseau de surveillance est normalement isolé des autres réseaux, par exemple d'un LAN d'entreprise. Dans ce cas, vous n'utiliserez le réseau de surveillance que pour gérer et collecter les données des dispositifs de surveillance et du logiciel de gestion vidéo installé sur le serveur.

1. Dans la barre de menu, allez à **Settings (Paramètres) > Network settings (Paramètres réseau)**.
2. Saisissez le type de connexion, l'adresse IP, le masque de sous-réseaux, la passerelle, le DNS primaire, le DNS secondaire, et le nom d'hôte.

AXIS Camera Station S2208 Mk II Appliance

Gérer le switch intégré

Remarque

Les paramètres d'usine par défaut sont : une connexion IP statique avec l'adresse 192.168.10.1 et un masque de sous-réseaux avec l'adresse 255.255.255.0.

3. Cliquez sur **Save (Enregistrer)**.

Configurer la date et l'heure

1. Dans la barre de menu, allez à **Settings (Paramètres) > Date and time (Date et heure)**.
2. Sélectionnez le pays et le fuseau horaire.
3. Pour régler l'heure manuellement, sélectionnez **Manual (Manuel)** et réglez l'heure manuellement.
4. Pour configurer un serveur NTP, sélectionnez **NTP server (Serveur NTP)** et saisissez l'adresse du serveur NTP.

Remarque

NTP ne fonctionne que lorsque le commutateur est connecté à un réseau et configuré avec l'accès à Internet.

5. Cliquez sur **Save (Enregistrer)**.

Configurer le serveur DHCP

Vous pouvez configurer le commutateur de sorte à utiliser son serveur DHCP interne pour affecter des adresses IP à des périphériques connectés. Lorsque vous utilisez la connexion montante de commutateur pour permettre aux périphériques d'accéder à des applications externes ou d'être accessibles par des applications externes, vous devez spécifier la passerelle et les DNS.

1. Dans la barre de menu, allez à **Settings (Paramètres) > DHCP server (Serveur DHCP)**.
2. Sélectionnez **Enable DHCP server (Activer le serveur DHCP)**.
3. Saisissez l'adresse IP de démarrage, l'adresse IP de fin, le masque de sous-réseaux, la passerelle, le DNS primaire, le DNS secondaire, la durée du bail, et le nom de domaine.
4. Cliquez sur **Save (Enregistrer)**.

Configurer SNMP

1. Dans la barre de menu, allez à **Settings (Paramètres) > SNMP**.
2. Saisissez le nom, le contact et l'emplacement du serveur utilisés pour la connexion SNMP.
3. Si vous souhaitez utiliser SNMPV1 ou SNMPV2c, sélectionnez **SNMPV1 / SNMPV2c** et saisissez la communauté en lecture.
4. Si vous souhaitez utiliser SNMPV3, sélectionnez **SNMPV3 (MD5)** et saisissez le nom d'utilisateur et le mot de passe.

Remarque

Actuellement, nous ne prenons en charge que l'authentification MD5 utilisée pour SNMP.

5. Cliquez sur **Save (Enregistrer)**.

Maintenance

Mise à jour du firmware

1. Dans la barre de menu, allez à **Maintenance > Update firmware (Mettre à jour le firmware)**.
2. Faites glisser-déposer le fichier du firmware ou cliquez sur **Browse (Parcourir)** et naviguez vers le fichier du firmware.

AXIS Camera Station S2208 Mk II Appliance

Gérer le switch intégré

3. Cliquez sur **Upload (Télécharger)**.
4. Une fois le firmware mis à jour, redémarrez le commutateur.

Redémarrer le commutateur

Important

Pendant que le commutateur redémarre, tous les périphériques connectés perdent temporairement la connexion avec le commutateur, y compris PoE.

1. Dans la barre de menu, allez à **Maintenance > Reboot switch (Redémarrer le commutateur)**.
2. Cliquez sur **Reboot (Redémarrer)** et **Yes (Oui)**.
3. Lorsque le commutateur redémarre après quelques minutes, saisissez votre nom d'utilisateur et votre mot de passe pour vous connecter.

Sauvegarder les paramètres du commutateur

Remarque

Le nom d'utilisateur et le mot de passe sont inclus dans le fichier de sauvegarde.

1. Dans la barre de menu, allez à **Maintenance > Backup and restore (Sauvegarde et restauration)**.
2. Cliquez sur **Create a backup file (Créer un fichier de sauvegarde)**. Cette opération crée un fichier de sauvegarde au format .bin et le sauvegarde dans votre dossier **Downloads (Téléchargements)**.

Restaurer les paramètres du commutateur



Remarque

Pour restaurer les paramètres du commutateur, vous devez avoir créé auparavant un fichier de sauvegarde.

1. Dans la barre de menu, allez à **Maintenance > Backup and restore (Sauvegarde et restauration)**.
2. Faites glisser-déposer le fichier de sauvegarde ou cliquez sur **Browse (Parcourir)** et naviguez vers le fichier de sauvegarde.
3. Cliquez sur **Upload (Télécharger)**.

Il faudra quelques minutes pour restaurer le commutateur à partir du fichier de sauvegarde. Une fois les paramètres restaurés, le commutateur redémarrera automatiquement, et vous devrez vous reconnecter.

Gérer les certificats

1. Dans la barre de menu, allez à **Maintenance > Manage certificates (Gérer les certificats)**.
2. Cliquez sur  et naviguez vers votre fichier de clé privée.
3. Cliquez sur  et naviguez vers votre fichier de certificat.
4. Cliquez sur  et naviguez vers votre fichier CA bundle.
5. Cliquez sur **Save (Enregistrer)**.
6. Redémarrer le commutateur.

AXIS Camera Station S2208 Mk II Appliance

Gérer le switch intégré

Changement de mot de passe

Vous pouvez changer le mot de passe par défaut du commutateur en un mot de passe de votre choix.

Important

Veillez à sélectionner un mot de passe dont vous vous souviendrez. Si vous oubliez le mot de passe, consultez *Réinitialiser les paramètres par défaut* à la page 29 pour restaurer le mot de passe des valeurs par défaut.

1. Dans la barre de menu, allez à **Maintenance > Change password (Changer le mot de passe)**.
2. Saisissez le mot de passe actuel et votre nouveau mot de passe si besoin.
3. Cliquez sur **Save (Enregistrer)**.

Configurer les paramètres Web

1. Dans la barre de menu, allez à **Maintenance > Network settings (Paramètres réseau)**.
2. Saisissez le numéro de port.

Remarque

- Si vous décidez de changer le numéro de port, veillez à noter le nouveau numéro de port. Si vous oubliez le nouveau numéro de port, consultez *Réinitialiser les paramètres par défaut* à la page 29 pour restaurer le numéro de port des valeurs par défaut.
- Nous vous recommandons de conserver HTTPS activé.

Réinitialiser les paramètres par défaut

Maintenez le bouton de réinitialisation enfoncé pendant cinq secondes pour réinitialiser le commutateur à ses paramètres des valeurs par défaut.

Vous pouvez également réinitialiser le commutateur via l'interface web :

1. Dans la barre de menu, allez à **Maintenance > Reset to factory default settings (Réinitialiser les paramètres des valeurs par défaut)**.
2. Cliquez sur **Reset (Réinitialisation)** et sur **Yes (Oui)**.

Une fois la réinitialisation terminée, le commutateur redémarre automatiquement.

Journaux

Dans la barre de menu, cliquez sur **Logs (Journaux)** pour afficher une liste de journaux. Cliquez sur le titre de la colonne pour trier par ordre alphabétique.

Élément	Description
Heure	La date et l'heure à laquelle l'événement de journal s'est produit.
Niveau	Le niveau de gravité affiché sous forme d'icônes d'avertissement.
Utilisateur	L'utilisateur qui a initié l'événement de journal.
Adresse IP	L'adresse IP de l'utilisateur qui a initié l'événement de journal.
Service	Le service auquel l'événement journal est lié. Les valeurs possibles sont le bureau, le réseau, le réseau, le système, ntpd, le stockage, dhcp, etc.
Événement	Description de l'événement de journal.

AXIS Camera Station S2208 Mk II Appliance

Gérer le switch intégré

Créer des rapports de commutateur

Dans la page du journal, cliquez sur **Export (Exporter)** pour créer un fichier texte contenant des informations sur le commutateur, y compris les entrées de journal de la page du journal.

AXIS Camera Station S2208 Mk II Appliance

Caractéristiques techniques

Caractéristiques techniques

Gamme de produits

Avant et arrière

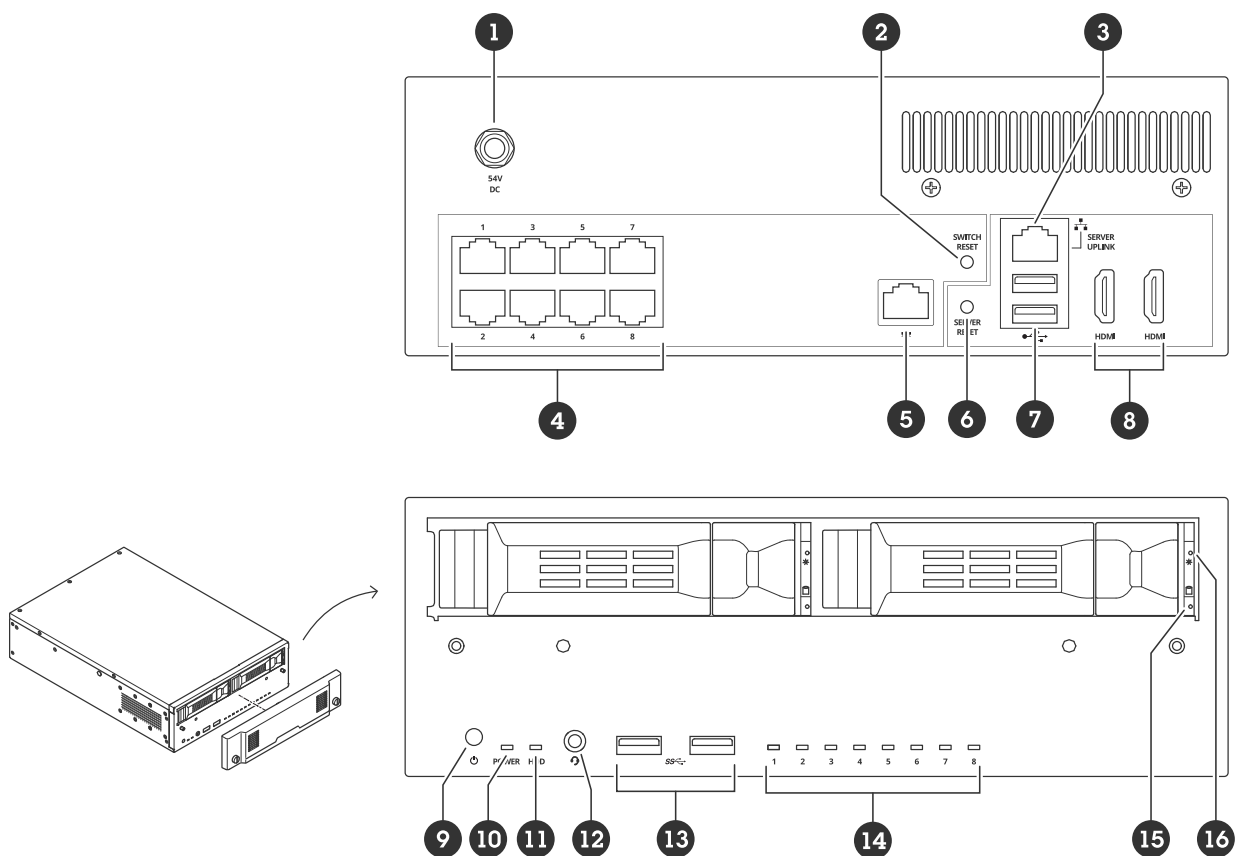

- 1 Connecteur d'alimentation
- 2 Bouton de réinitialisation de commutateur
- 3 Port Ethernet 1 GoE – Liaison montante de serveur
- 4 Ports Ethernet 1 GoE PoE
- 5 Port Ethernet 1 GoE – Liaison montante de commutateur (RJ45)
- 6 Bouton de réinitialisation du serveur
- 7 Ports USB 2.0
- 8 Ports HDMI
- 9 Bouton d'alimentation
- 10 Témoin d'alimentation
- 11 LED d'activité du disque dur
- 12 Prise audio universelle
- 13 Ports USB 3.2
- 14 LED de statut des ports Ethernet PoE
- 15 LED d'activité du disque dur
- 16 LED de statut du disque dur

AXIS Camera Station S2208 Mk II Appliance

Caractéristiques techniques

Voyants DEL

Voyants avant

Bouton d'alimentation	Témoin d'alimentation	Indication
Non appuyé	Désactivé	Le PC et le commutateur sont éteints
	Orange	Le PC est allumé et le commutateur est éteint
	Clignote en orange	Le PC est allumé et le commutateur démarre
	Vert	Le PC est allumé et le commutateur a fini de démarrer.
Appuyé	Jusqu'à 0 seconde	Allume le commutateur et le PC s'ils sont éteints.
	Jusqu'à ce qu'il clignote en orange (3 secondes)	Le commutateur amorce un arrêt progressif
	Jusqu'à ce qu'il clignote en rouge (6 secondes)	Le PC et le commutateur amorcent un arrêt progressif.
	Jusqu'à ce qu'il devienne rouge vif (9 secondes)	Le PC amorce un arrêt brutal, le commutateur amorce un arrêt progressif

Voyant LED	Couleur	Indication
Disque dur (HDD)	Clignote en vert	Activité du disque dur
	Rouge	Défaillance possible du disque dur
PoE : état des ports Ethernet	Vert	État de lien
	Orange	Périphérique sous tension, pas d'état de liaison
	Rouge	Montant PoE dépassé
Statut du disque dur	Vert	Présence d'un disque dur
	Rouge	Défaillance possible du disque dur

LED arrière

Vitesse et activité du réseau	Couleur	Indication
LED à droite	Orange	10/100 Mbit/s
	Vert	1 000 Mbit/s
LED à gauche	Vert	Connexion PoE OK
	Rouge	Montant PoE dépassé

AXIS Camera Station S2208 Mk II Appliance

Recherche de panne

Recherche de panne

Réinitialiser votre serveur

Vous pouvez utiliser le bouton de réinitialisation du serveur pour réinitialiser votre serveur. Il faudra plus d'une heure pour réinitialiser votre serveur.

1. Éteignez votre périphérique.
2. Maintenez le bouton de réinitialisation du serveur enfoncé pendant 5 secondes. Windows® RE démarrera.
3. Sélectionnez **Troubleshoot (Dépannage)**.
4. Sélectionnez **Reset your PC (Réinitialiser votre PC)**.
5. Sélectionnez **Keep my files (Gardez mes fichiers)** ou **Remove everything (Supprimer tout)**. Si vous sélectionnez **Keep my files (Gardez mes fichiers)**, vous devez fournir les identifiants de l'administrateur.
6. Suivez les instructions à l'écran.
7. Le serveur redémarre et lance la procédure de remise en paramètre d'usine de Windows®.



Pour regarder cette vidéo, accédez à la version Web de ce document.

help.axis.com/?Etpiald=90757&tsection=reset-your-server

Réinitialiser les paramètres des valeurs par défaut de votre serveur

Effectuer une récupération du système

Si l'appareil a subi une défaillance système complète, vous devez utiliser une image de récupération pour recréer le système Windows®. Pour télécharger le kit AXIS Network Video Recorder Recovery Kit, contactez le support technique Axis et indiquez le numéro de série de votre appareil.

1. Téléchargez **AXIS Network Video Recorder Recovery Kit** et **AXIS Network Video Recorder Recovery : ISO to USB Tool**.
2. Insérez une clé USB dans votre ordinateur.
 - Utilisez une clé USB avec un minimum de 16 Go.
 - La clé USB sera formatée et toutes les données existantes seront effacées.
3. Exécutez l'utilitaire **AXIS Network Video Recorder Recovery : ISO to USB Tool** et suivez les instructions à l'écran.

L'écriture des données sur la clé USB prend environ 10 à 15 minutes. Ne retirez pas la clé USB avant la fin du processus.
4. Une fois l'utilitaire **AXIS Network Video Recorder Recovery : ISO to USB Tool** terminé, retirez la clé USB et branchez-la sur votre appareil.
5. Démarrez votre périphérique.
6. Lorsque vous voyez l'écran d'accueil Axis, appuyez sur F12.

AXIS Camera Station S2208 Mk II Appliance

Recherche de panne

7. Cliquez sur **UEFI : USB Drive** (UEFI : clé USB).
8. Accédez à votre clé USB et appuyez sur **ENTRÉE**. Le système démarre dans le kit **AXIS Network Video Recorder Recovery Kit**.
9. Cliquez sur **Reinstall Operating System** (Réinstaller le système d'exploitation).

La récupération prend environ 10 à 15 minutes. Vous trouverez des instructions détaillées dans le téléchargement du kit de récupération.

Dépannez **AXIS Camera Station Pro**

Pour plus d'informations sur la façon de dépanner **AXIS Camera Pro**, accédez au *manuel d'utilisation AXIS Camera Station Pro*.

AXIS Camera Station S2208 Mk II Appliance

Vous avez besoin d'aide ?

Vous avez besoin d'aide ?

Liens utiles

- *Manuel d'utilisation AXIS Camera Station Pro*
- *Se connecter à AXIS Secure Remote Access*
- *Que doit contenir la liste des antivirus pour AXIS Camera Station*

Contactez l'assistance

Si vous avez besoin d'aide supplémentaire, accédez à axis.com/support.

