

AXIS Camera Station S2208 Mk II Appliance

Manuale dell'utente

AXIS Camera Station S2208 Mk II Appliance

Indice

Prima di iniziare	3
Installare il dispositivo	4
Esempi di setup	4
Configurare il dispositivo	7
Configurazione iniziale del registratore Axis	7
Accesso al server	7
Configurazione di AXIS Camera Station Pro	8
Ottenimento di una licenza per un sistema online	11
Ottenimento di una licenza per un sistema offline	11
Gestire gli account utente di Windows®	13
Creare un account utente	13
Crea un account amministratore	13
Creare un gruppo di utenti locale	13
Eliminare un account utente	13
Modificare la password di un account utente	14
Creare un disco di reimpostazione della password per un account utente. . .	14
Gestire gli account utente di AXIS Camera Station Pro	15
Configurare le autorizzazioni per gli utenti	15
Aggiunta di utenti o gruppi	15
Privilegi utente o di gruppo	16
Gestire il dispositivo	19
Aggiornare Windows®	19
Configurazione delle impostazioni di Windows® Update	19
Aggiunta di ulteriore archiviazione	20
Gestire lo switch integrato	22
Informazioni sullo switch integrato	22
Accedere alla pagina di gestione dello switch	22
Configurazione in esecuzione	22
Panoramica	22
Gestione alimentazione	23
Panoramica di rete	25
Impostazioni	26
Manutenzione	27
Registri	29
Dati tecnici	30
Panoramica dei prodotti	30
Anteriore e posteriore	30
Indicatori LED	30
Risoluzione dei problemi	32
Reimpostare il server	32
Eseguire un ripristino del sistema	32
Risoluzione di problemi per AXIS Camera Station Pro	33
Bisogno di assistenza?	34
Link utili	34
Contattare l'assistenza	34

AXIS Camera Station S2208 Mk II Appliance

Prima di iniziare

Prima di iniziare

Il flusso di lavoro standard per configurare un server di registrazione AXIS Camera Station Pro è:

1. *Installare il dispositivo*
2. Configurazione iniziale di Windows®: Dopo aver installato il dispositivo, la configurazione guidata consentirà l'impostazione di regione, lingua, layout della tastiera, account amministratore e relativa password.
3. Configurazione iniziale del registratore Axis: dopo la configurazione iniziale di Windows, AXIS Recorder Toolbox viene aperto e si verrà guidati attraverso alcuni passaggi per impostare le impostazioni di base e necessarie, ad esempio, nome del computer, data, ora e rete. Vedere *Configurazione iniziale del registratore Axis a pagina 7*.
4. Configurare Windows®. Si consiglia di:
 - Aggiornare Windows® alla versione più recente. Vedere *Aggiornare Windows® a pagina 19*.
 - Creare un account utente standard. Vedere *Creare un account utente a pagina 13*.
5. Aggiornare AXIS Camera Station Pro alla versione più recente.
 - Se il sistema è online: aprire l'applicazione AXIS Recorder Toolbox e fare clic su **Update AXIS Camera Station (Aggiorna AXIS Camera Station)**.
 - Se il sistema è offline: andare in *axis.com* e scaricare l'ultima versione.
6. Avviare il client AXIS Camera Station Pro.
7. *Connessione al server AXIS Camera Station Pro*
8. *Configurazione di AXIS Camera Station Pro a pagina 8*

AXIS Camera Station S2208 Mk II Appliance

Installare il dispositivo

Installare il dispositivo

Per istruzioni relative all'installazione del prodotto, consulta la guida all'installazione inclusa nella confezione o nella pagina di supporto del prodotto su axis.com.

Esempi di setup

Configurazione in una rete di sorveglianza indipendente

È possibile creare una rete di sorveglianza indipendente che non abbia interconnettività con un'altra rete esterna. Questa configurazione è un'installazione plug and play di base. Il server DHCP dello switch incorporato è abilitato per impostazione predefinita. Non appena si collegano le telecamere alle porte PoE, le prime si accendono, ottengono un indirizzo IP e diventano accessibili tramite AXIS Camera Station Pro.

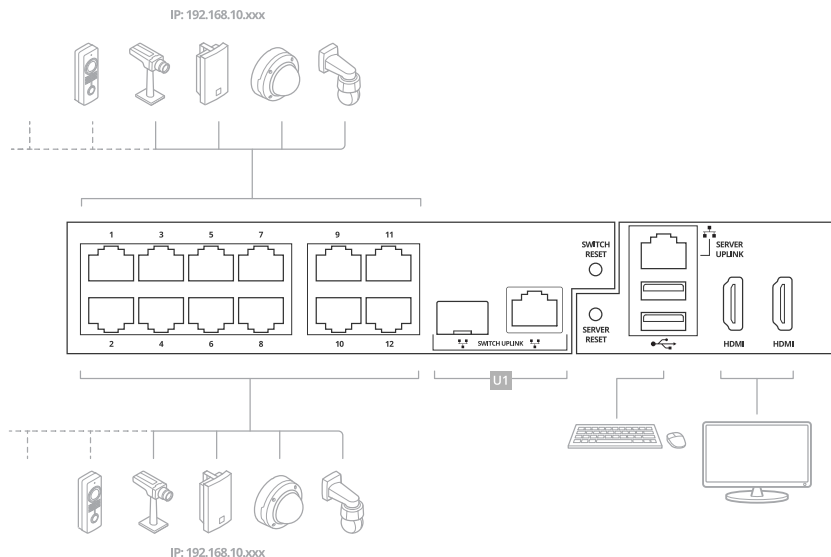

Livello di difficoltà	Base
Vantaggi	Rete di sorveglianza dedicata senza interconnettività verso un'altra rete esterna Installazione plug-and-play
Limiti	Larghezza di banda Budget PoE Nessun accesso remoto
Azioni necessarie	Modificare la password predefinita per lo switch integrato Registrare la licenza di AXIS Camera Station Pro
Connettori utilizzati	Porte Ethernet PoE Porte USB 2.0 (per tastiera e mouse) Displayport™ o connettore HDMI
Connettori NON utilizzati	Porta uplink switch Porta uplink server Porta USB 3.2 (lato anteriore) Presca audio universale (lato anteriore)

Configurazione in una rete esistente

È possibile creare una rete di sorveglianza all'interno di una rete esistente. Ciò significa che la rete di sorveglianza è separata dalla rete esistente.

AXIS Camera Station S2208 Mk II Appliance

Installare il dispositivo

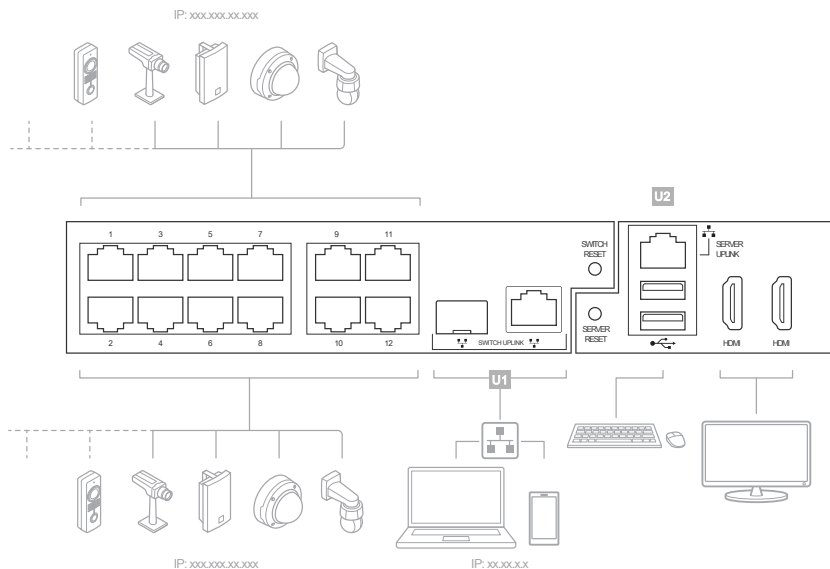

Livello di difficoltà	Avanzata
Vantaggi	Le telecamere sono accessibili dalla rete aziendale e possono essere monitorate con un server SNMP.
Limiti	Potrebbe richiedere l'ottemperanza con le politiche della rete aziendale
Azioni necessarie	Disattivare DHCP sullo switch Modificare l'indirizzo IP dello switch con uno statico della rete aziendale. Impostare il NIC interno del PC su DHCP o su un IP statico sulla rete aziendale Modificare la password predefinita dello switch. Configurazione e registrazione di AXIS Camera Station Pro
Connettori utilizzati	Porte Ethernet PoE Porta uplink switch (U1)(Facoltativo) porte USB 2.0 (per tastiera e mouse)(Facoltativo) Connettore Displayport™ o HDMI
Connettori NON utilizzati	Porta uplink PC (U2) Porta USB 3.2 (lato anteriore) Presina audio universale (lato anteriore)

AXIS Camera Station S2208 Mk II Appliance

Configurare il dispositivo

Configurare il dispositivo

Configurazione iniziale del registratore Axis

Dopo aver configurato Windows®, AXIS Recorder Toolbox viene aperto automaticamente e si avvia l'assistente alla configurazione iniziale. Con questo assistente alla configurazione, è possibile configurare diverse impostazioni di base e necessarie prima della gestione del dispositivo in AXIS Recorder Toolbox.

Nota

Le impostazioni sono per il server. Per modificare le impostazioni dello switch, andare alla pagina di gestione dello switch. Vedere *Impostazioni a pagina 26*.

1. Seleziona il tema **Light (Chiaro)** o **Dark (Scuro)** e fai clic su **Next (Avanti)** (se è disponibile per il tuo dispositivo).
2. Se si desidera, cambiare il nome del computer e fare clic su **Next (Avanti)**.
3. In **Date and time (Data e ora)**, configurare le seguenti impostazioni e fare clic su **Next (Avanti)**.
 - Selezionare un fuso orario.
 - Per impostare un server NTP, selezionare **NTP server (Server NTP)** e immettere l'indirizzo del server NTP.
 - Per l'impostazione manuale, selezionare **Manual (Manuale)** e selezionare una data e un'ora.
4. In **Network settings (Impostazioni di rete)**, configurare le seguenti impostazioni e fare clic su **Next (Avanti)**.
 - Le opzioni **Use automatic IP settings (DHCP) (Utilizza impostazioni IP automatiche (DHCP))** e **Use automatic DNS settings (Utilizza le impostazioni DNS automatiche)** sono attivate per impostazione predefinita.
 - Se il dispositivo è connesso a una rete con un server DHCP, vengono visualizzati automaticamente l'indirizzo IP assegnato, la subnet mask, il gateway e il DNS preferito.
 - Se il dispositivo non è connesso a una rete o non è disponibile alcun server DHCP, immettere manualmente l'indirizzo IP, la subnet mask, il gateway e il DNS preferito in base ai requisiti di rete.
5. Fare clic su **Finish (Fine)**. Se è stato modificato il nome del computer, AXIS Recorder Toolbox richiederà di riavviare il dispositivo.

Accesso al server

Utilizzando il client AXIS Camera Station Pro è possibile connettersi a più server o a un singolo server installato sul computer locale oppure in un'altra posizione nella rete. È possibile collegarsi ai server AXIS Camera Station Pro in modi diversi:

Ultimi server utilizzati – Connettersi ai server utilizzati nella sessione precedente.

Questo computer – Collegarsi al server installato sullo stesso computer del client.

Server remoto – Vedere *Accedere a un server remoto a pagina 8*.

AXIS Secure Remote Access – Vedere *Accedi ad AXIS Secure Remote Access a pagina 8*.

Nota

Quando si tenta di connettersi a un server per la prima volta, il client controlla l'ID del certificato del server. Per assicurarsi che ci si stia connettendo al server corretto, verificare manualmente l'ID del certificato con quello visualizzato in AXIS Camera Station Pro Service Control.

AXIS Camera Station S2208 Mk II Appliance

Configurare il dispositivo

Elenco dei server	Per connettersi ai server da un elenco di server, selezionarne uno dal menu a discesa Server list (Elenco dei server) . Fare clic su  per creare o modificare gli elenchi di server.
Importa lista dei server	Per importare un file contenente un elenco di server esportati da AXIS Camera Station, fare clic su Import server list (Importa lista dei server) e andare a un file .msl.
Elimina password salvate	Per eliminare i nomi utente e le password salvati su tutti i server collegati, fare clic su Delete saved passwords (Elimina password salvate) .
Cambia le impostazioni proxy del client	Potrebbe essere necessario modificare le impostazioni proxy del client per connettersi a un server, fare clic su Change client proxy settings (Cambia le impostazioni proxy del client) .

Accedere a un server remoto

1. Selezionare **Server remoto**.
2. Selezionare un server dall'elenco a discesa **Remote server (Server remoto)** o immettere l'indirizzo IP o DNS. Se il server non compare nell'elenco, fare clic su  per ricaricare tutti i server remoti disponibili. Se il server è configurato in modo da accettare i client su una porta diversa dalla porta predefinita 55752, immettere l'indirizzo IP seguito dal numero di porta, ad esempio, 192.168.0.5:46001.
3. È possibile:
 - Selezionare **Log in as current user (Accedi come utente corrente)** per accedere come utente corrente di Windows®.
 - Deselezionare l'opzione **Log in as current user (Accedi come utente corrente)** e fare clic su **Log in (Accedi)**. Selezionare **Other user (Altro utente)** e fornire un altro nome utente e password per accedere con un nome utente e una password differente.

Accedi ad AXIS Secure Remote Access

Nota

- Il server non può aggiornare il client automaticamente durante un tentativo di connessione a un server attraverso Axis Secure Remote Access.
- Se il server proxy si trova tra il dispositivo di rete e il server, è necessario configurare le impostazioni proxy in Windows sul server per accedere al server utilizzando AXIS Secure Remote Access.

1. Fare clic sul collegamento **Accedi ad AXIS Secure Remote Access**.
2. Immettere le credenziali dell'account My Axis.
3. Fai clic su **Accedi**.
4. Fare clic su **Grant (Concedi)**.

Configurazione di AXIS Camera Station Pro

In questo tutorial spiegheremo i passaggi di base per rendere operativo il sistema.

Operazioni preliminari:

- Configurare la rete a seconda dell'installazione. Vedere *Configurazione di rete*.
- Se necessario, configurare le porte del server. Vedere *Configurazione della porta del server*.

AXIS Camera Station S2208 Mk II Appliance

Configurare il dispositivo

- Valutare eventuali problemi di sicurezza. Vedere *Considerazioni sulla protezione*.

Dopo aver effettuato le necessarie configurazioni, è possibile iniziare a lavorare con AXIS Camera Station Pro.

1. *Avviare il video management system*
2. *Aggiunta di dispositivi*
3. *Configura metodo di registrazione a pagina 9*
4. *Visualizzazione del video in diretta a pagina 9*
5. *Visualizzazioni registrate a pagina 9*
6. *Aggiunta di segnalibri a pagina 10*
7. *Esportazione delle registrazioni a pagina 10*
8. *Riproduzione e verifica delle registrazioni in AXIS File Player. a pagina 10*

Avviare il video management system

Fare doppio clic sull'icona del client AXIS Camera Station Pro per avviare il client. Quando viene avviato per la prima volta, il client tenta di accedere al server AXIS Camera Station Pro installato nello stesso computer del client.

È possibile collegarsi a più server di AXIS Camera Station Pro in modi diversi.

Aggiunta di dispositivi

La pagina Add devices (Aggiunta di dispositivi) si apre al primo avvio di AXIS Camera Station Pro. AXIS Camera Station Pro cerca i dispositivi connessi nella rete e mostra l'elenco dei dispositivi trovati.

1. Selezionare le telecamere che si desidera aggiungere dall'elenco. Se non è possibile trovare la telecamera, fare clic su **Manual search (Ricerca manuale)**.
2. Fare clic su **Aggiungi**.
3. Selezionare **Configurazione rapida** o **Configurazione di Site Designer**. Fare clic su **Next (Avanti)**.
4. Utilizzare le impostazioni predefinite e verificare che il metodo di registrazione sia impostato su **None (Nessuno)**. fare clic su **Install (Installa)**.

Configura metodo di registrazione

1. Andare a **Configuration (Configurazione) > Registrazione ed eventi > Metodo di registrazione**.
2. Selezionare una telecamera
3. Attivare l'opzione **Motion detection (Rilevamento movimento)** o **Continuous (Continua)** o entrambe.
4. fare clic su **Applica**;

Visualizzazione del video in diretta

1. Aprire una scheda **Live view (Visualizzazione in diretta)**.
2. Selezionare una telecamera per visualizzarne il video in diretta.

Visualizzazioni registrate

1. Aprire una scheda **Recordings (Registrazioni)**.
2. Selezionare la telecamera da cui visualizzare le registrazioni.

AXIS Camera Station S2208 Mk II Appliance

Configurare il dispositivo

Aggiunta di segnalibri



1. Andare alla registrazione.
2. Nella sequenza temporale delle telecamere, ingrandire e ridurre e spostare la sequenza temporale per posizionare l'indicatore nella posizione desiderata.
3. Fare clic su  .
4. Immettere un nome e una descrizione per il segnalibro. Utilizzare parole chiave nella descrizione per trovare e riconoscere il segnalibro più facilmente.
5. Selezionare **Impedisci eliminazione registrazione** per proteggere la registrazione.

Nota

Non si può cancellare una registrazione bloccata. Per rimuovere la protezione della registrazione, deselezionare l'opzione o eliminare il segnalibro.

6. Fare clic su **OK** per salvare il segnalibro.

Esportazione delle registrazioni

1. Aprire una scheda **Recordings (Registrazioni)**.
2. Selezionare la telecamera da cui esportare le registrazioni.
3. Fare clic su  per visualizzare i marcatori di selezione.
4. Trascinare gli indicatori per includere le registrazioni che si desidera esportare.
5. Fare clic su  per aprire la scheda **Export (Esporta)**.
6. Fare clic su **Export... (Esporta...)**.

Riproduzione e verifica delle registrazioni in AXIS File Player.

1. Andare alla cartella con le registrazioni esportate.
2. Fare doppio clic su **AXIS File Player**.
3. Fare clic su  per visualizzare le note della registrazione.
4. Per verificare la firma digitale:
 - 4.1 Andare a **Tools > Verify digital signature (Strumenti > Verifica firma digitale)**.
 - 4.2 Selezionare **Validate with password (Convalida con password)** e immettere la password.
 - 4.3 Fare clic su **Verify (Verifica)**. Viene visualizzata la pagina dei risultati della verifica.

Nota

La firma digitale differisce da Video firmato. Il video firmato consente di tracciare il video sulla telecamera da cui proviene, rendendo possibile verificare che la registrazione non sia stata manomessa. Vedi *Video firmato* e il manuale per l'utente della telecamera per maggiori informazioni.

Configurazione di rete

Configurare le impostazioni proxy o firewall prima di utilizzare **AXIS Camera Station Pro** se il client **AXIS Camera Station Pro**, il server **AXIS Camera Station Pro** e i dispositivi di rete collegati sono su reti diverse.

AXIS Camera Station S2208 Mk II Appliance

Configurare il dispositivo

Impostazioni proxy client

Se il server proxy si trova tra il client e il server, è necessario configurare le impostazioni proxy in Windows sul computer client.

Impostazioni proxy del server

Se il server proxy si trova tra il dispositivo di rete e il server, è necessario configurare le impostazioni proxy in Windows sul server.

NAT and Firewall (NAT e Firewall)

Quando un NAT, un firewall o un dispositivo simile separa il client e il server, configurare il NAT o il firewall per garantire che la porta HTTP, TCP e di streaming specificata in AXIS Camera Station Service Control possa passare attraverso il firewall o NAT. Contattare l'amministratore di rete per istruzioni su come configurare il NAT o il firewall.

Configurazione della porta del server

Il server AXIS Camera Station Pro usa le porte 55752 (HTTP), 55754 (TCP), 55756 (comunicazione mobile) e 55757 (mobile streaming) per la comunicazione tra il server e client. Se necessario, le porte possono essere cambiate in AXIS Camera Station Service Control.

Considerazioni sulla protezione

Per evitare accessi non autorizzati alle telecamere e alle registrazioni, tenere presente quanto segue:

- Usare password complesse per tutti i dispositivi di rete (telecamere, video encoder e dispositivi ausiliari).
- Installare il server, le telecamere, i video encoder e i dispositivi ausiliari di su una rete protetta separata da una rete d'ufficio. È possibile installare il client su un computer in un'altra rete, ad esempio una rete con accesso a Internet.
- Assicurarsi che tutti gli utenti dispongano di password complesse. Windows® Active Directory offre un livello elevato di protezione.

Ottenimento di una licenza per un sistema online

Per utilizzare la licenza automatica, è necessario registrare il proprio sistema e connetterlo a un'organizzazione.

1. Andare a **Configuration (Configurazione) > Licenses (Licenze) > Management (Gestione)**.
2. Verificare che l'opzione **Automatic licensing (Licenza automatica)** sia attiva.
3. Fare clic su **Register... (Registra...)**.
4. Eseguire l'accesso usando il proprio account My Axis e seguire le istruzioni sullo schermo.
5. Fare clic su **Go to AXIS License Manager (Vai ad AXIS License Manager)** per la gestione delle licenze. Per saperne di più, leggere il *manuale per l'utente My Systems su help.axis.com*.

Ottenimento di una licenza per un sistema offline

Per l'ottenimento manuale di una licenza per il sistema:

1. Andare a **Configuration (Configurazione) > Licenses (Licenze) > Management (Gestione)**.
2. Disattivare **Automatic licensing (Concessione automatica delle licenze)**.
3. Fare clic su **Export system file... (Esporta file di sistema...)** e salvare il file sul computer.

Nota

Per eseguire l'accesso ad AXIS License Manager è necessaria una connessione Internet. Se il computer client non ha Internet, copiare il file di sistema su un computer che lo ha.

4. Aprire *AXIS License Manager*.

AXIS Camera Station S2208 Mk II Appliance

Configurare il dispositivo

5. In AXIS License Manager:
 - 5.1 Selezionare l'organizzazione giusta o crearne una se necessario. Per saperne di più, leggere il *manuale per l'utente My Systems su help.axis.com*.
 - 5.2 Andare a **System setup (Configurazione del sistema)**.
 - 5.3 Fare clic su **Upload system file (Carica file di sistema)**.
 - 5.4 Fare clic su **Upload system file (Carica file di sistema)** e selezionare il proprio file di sistema.
 - 5.5 Fare clic su **Upload system file (Carica file di sistema)**.
 - 5.6 Fare clic su **Download license file (Scarica il file di licenza)**.
6. Tornare al client .
7. Fare clic su **Import license file... (Importa file di licenza...)** e selezionare il proprio file di licenza.
8. Fare clic su **Go to AXIS License Manager (Vai ad AXIS License Manager)** per la gestione delle licenze.

AXIS Camera Station S2208 Mk II Appliance

Gestire gli account utente di Windows®

Gestire gli account utente di Windows®

Creare un account utente

Per incrementare la sicurezza dei dati personali e delle informazioni, consigliamo di aggiungere una password per ogni account locale.

Importante

Una volta creata una password per un account locale, non dimenticarla. Se si perde la password per un account locale, è impossibile recuperarla.

1. Andare a **Settings (Impostazioni) > Accounts (Account) > Other users (Altri Utenti) > Add other user (Aggiungi altro utente)** e fare clic su **Add account (Aggiungi account)**.
2. Fare clic su **I don't have this person's sign-in information (Non ho le informazioni di accesso di questa persona)**.
3. Fare clic su **Add a user without a Microsoft account (Aggiungi un utente senza un account Microsoft)**.
4. Immettere un nome utente, una password e un suggerimento per la password.
5. Fare clic su **Next (Avanti)** e seguire le istruzioni.

Crea un account amministratore

1. Andare a **Settings > Accounts > Other people (Impostazioni > Account > Altre persone)**.
2. Accedere all'account che si desidera modificare e fare clic su **Change account type (Cambia tipo di account)**.
3. Andare a **Account type (Tipo di account)** e selezionare **Administrator (Amministratore)**.
4. Fare clic su **OK**.
5. Riavviare il dispositivo e accedere con il nuovo account amministratore.

Creare un gruppo di utenti locale

1. Andare a **Computer Management (Gestione del computer)**.
2. Andare a **Local Users and Groups > Group (Utenti e gruppi locali > Gruppo)**.
3. Fare clic con il pulsante destro del mouse su **Group (Gruppo)** e selezionare **New Group (Nuovo gruppo)**.
4. Immettere un nome per il gruppo e una descrizione.
5. Aggiungere membri al gruppo:
 - 5.1 Fare clic su **Aggiungi**.
 - 5.2 fare clic su **Avanzate**;
 - 5.3 Individuare gli account utente che si desidera aggiungere al gruppo e fare clic su **OK**.
 - 5.4 Fare di nuovo clic su **OK**.
6. Fare clic su **Create (Crea)**.

AXIS Camera Station S2208 Mk II Appliance

Gestire gli account utente di Windows®

Eliminare un account utente

Importante

Quando si elimina un account, si rimuove l'account utente dalla schermata di accesso. Inoltre saranno rimossi tutti i file, le impostazioni e i dati dei programmi memorizzati nell'account utente.

1. Andare a **Settings > Accounts > Other people** (Impostazioni > Account > Altre persone).
2. Accedere all'account che si desidera rimuovere e fare clic su **Remove** (Rimuovi).

Modificare la password di un account utente

1. Accedere con un account amministratore.
2. Andare a **User Accounts > User Accounts > Manage another account in sequence** (Account utente > Account utente > Gestire un altro account in sequenza).

Verrà visualizzato un elenco di tutti gli account utente nel dispositivo.

3. Selezionare l'account utente di cui si desidera modificare la password.
4. Fare clic su **Change the password** (Modifica la password).
5. Immettere la nuova password e fare clic su **Change password** (Cambia password).

Creare un disco di reimpostazione della password per un account utente.

Si consiglia di creare un disco di reimpostazione della password su un'unità flash USB. Così si può reimpostare la password. Senza un disco di reimpostazione password, non è possibile reimpostare la password.

Nota

Se si utilizza Windows® 10 o versione successiva, è possibile aggiungere domande di sicurezza all'account locale nel caso in cui la password venga dimenticata, in modo da non dover creare un disco di reimpostazione della password. Per fare questo, andare su **Start** e fare clic su **Settings > Sign-in options > Update your security questions** (Impostazioni > Opzioni di accesso > Aggiorna le domande di sicurezza).

1. Accedere al dispositivo con un account utente locale. Non è possibile creare un disco di reimpostazione della password per un account connesso.
2. Collegare un'unità flash USB vuota al dispositivo.
3. Dal campo di ricerca di Windows®, andare su **Create a password reset disk** (Creare un disco di reimpostazione della password).
4. Nell'assistente di configurazione **Forgotten Password** (Password dimenticata), fare clic su **Next** (Avanti).
5. Selezionare l'unità flash USB e fare clic su **Next** (Avanti).
6. Digitare la password attuale e fare clic su **Next** (Avanti).
7. Seguire le istruzioni visualizzate.
8. Rimuovere l'unità flash USB e conservarla in un luogo sicuro. Non è necessario creare un nuovo disco quando si modifica la password, anche se la si modifica più volte.

AXIS Camera Station S2208 Mk II Appliance

Gestire gli account utente di AXIS Camera Station Pro

Gestire gli account utente di AXIS Camera Station Pro

Configurare le autorizzazioni per gli utenti



Andare a **Configuration > Security > User permissions (Configurazione > Sicurezza > Autorizzazioni utente)** per visualizzare gli utenti e i gruppi che esistono in .

Nota

Agli amministratori del computer su cui viene eseguito il server vengono assegnati determinati privilegi di amministratore di . Non è possibile cambiare o rimuovere i privilegi del gruppo degli Amministratori.

Prima di poter aggiungere un utente o gruppo, registrare l'utente o gruppo nel computer locale o assicurarsi che abbiano un account utente in Windows® Active Directory. Per aggiungere utenti o gruppi, vedere *Aggiunta di utenti o gruppi*.

Quando un utente fa parte di un gruppo, l'utente dispone delle autorizzazioni di ruolo più elevate assegnate al singolo utente o al gruppo. All'utente viene anche concesso l'accesso come utente singolo e riceve i diritti come parte del gruppo. Ad esempio, un utente ha l'accesso alla telecamera X come singolo. L'utente è inoltre un membro di un gruppo che dispone dell'accesso alle telecamere Y e Z. L'utente perciò dispone di accesso alle telecamere X, Y e Z.

	Indica se la voce si riferisce a un utente singolo.
	Indica che la voce rappresenta un gruppo.
Nome	Il nome utente visualizzato nel computer locale o in Active Directory.
Dominio	Il dominio di cui fa parte l'utente o il gruppo.
Ruolo	Il ruolo di accesso dato all'utente o gruppo. I possibili valori sono: Amministratore, Operatore e Visualizzatore.
Dettagli	Informazioni dettagliate sull'utente come visualizzate nel computer locale o in Active Directory.
Server	Il server di cui fa parte l'utente o il gruppo.

Aggiunta di utenti o gruppi

Microsoft Windows® e i gruppi e gli utenti di Active Directory possono accedere a . Per aggiungere un utente a , è necessario aggiungere utenti o un gruppo a Windows®.

L'aggiunta di un utente in Windows® può variare a seconda della versione di Windows® che si usa. Seguire le istruzioni disponibili nel *sito di Microsoft*. Se si usa una rete di dominio di Active Directory, consultare l'amministratore di rete.

Aggiunta di utenti o gruppi

1. Andare a **Configuration > Security > User permissions (Configurazione > Sicurezza > Autorizzazioni utente)**.
2. Fare clic su **Aggiungi**.
È possibile vedere gli utenti e i gruppi disponibili nella lista.
3. In **Scope (Ambito)**, scegliere dove si devono cercare utenti e gruppi.
4. In **Show (Mostra)**, selezionare per mostrare utenti o gruppi.
Il risultato della ricerca non viene visualizzato se esistono troppi utenti o gruppi. Usa la funzione filtro.
5. Selezionare gli utenti o i gruppi e fare clic su **Aggiungi**.

AXIS Camera Station S2208 Mk II Appliance

Gestire gli account utente di AXIS Camera Station Pro

Ambito	
Server	Selezionare per cercare utenti o gruppi sul computer locale.
Dominio	Selezionare per eseguire la ricerca di utenti o gruppi Active Directory.
Server selezionato	Quando si è connessi a più server , selezionare un server dal menu a discesa Selected server (Server selezionato).

Configurare un utente od un gruppo

1. Selezionare un utente o un gruppo nell'elenco.
2. In Role (Ruolo), selezionare Administrator (Amministratore), Operator (Operatore) o Viewer (Visualizzatore).
3. Se si è selezionato Operator (Operatore) o Viewer (Visualizzatore), è possibile configurare i privilegi utente o gruppo. Vedere *Privilegi utente o di gruppo*.
4. Fare clic su Save (Salva).

Rimuovere un utente od un gruppo

1. Selezionare utente o gruppo.
2. Fare clic su Remove (Rimuovi).
3. Nella finestra a comparsa, fare clic su OK per rimuovere l'utente o il gruppo.

Privilegi utente o di gruppo

Sono disponibili tre ruoli che si possono assegnare a un utente o a un gruppo. Per le modalità di definizione del ruolo per un utente o un gruppo, vedere *Aggiunta di utenti o gruppi*.

Amministratore – accesso completo all'intero sistema, incluso l'accesso ai video in diretta e registrati di tutte le telecamere, tutte le porte di I/O e le viste. Questo ruolo è necessario per configurare qualsiasi aspetto del sistema.

Operatore – Selezionare telecamere, viste e porte I/O per ottenere l'accesso alle immagini dal vivo e registrate. Un operatore ha pieno accesso a tutte le funzionalità di ad eccezione della configurazione del sistema.

Utente – Accesso a video dal vivo di telecamere, porte I/O e viste selezionate. Un visualizzatore non ha accesso ai video registrati o alla configurazione di sistema.

Telecamere

Per utenti o gruppi con ruolo Operator (Operatore) o Viewer (Visualizzatore) sono disponibili i seguenti privilegi di accesso.

Accesso	consente l'accesso alla telecamera e a tutte le relative funzioni.
Video	consente l'accesso al video dal vivo dalla telecamera.
Ascolta con audio	consente l'accesso per ascoltare l'audio dalla telecamera.
Parla con audio	consente l'accesso per parlare alla telecamera.
Registrazione manuale	consente di avviare e interrompere le registrazioni manualmente.

AXIS Camera Station S2208 Mk II Appliance

Gestire gli account utente di AXIS Camera Station Pro

PTZ meccanico	consente accesso ai comandi PTZ meccanici. Disponibile solo per telecamere con PTZ meccanico.
Priorità PTZ	imposta la priorità PTZ. Un numero inferiore indica una priorità più alta. No assigned priority (Nessuna priorità assegnata) è impostata su 0. Un amministratore ha la priorità più alta. Quando un ruolo con una priorità più elevata opera una telecamera PTZ, gli altri non possono utilizzare la stessa telecamera per 10 secondi per impostazione predefinita. Disponibile solo per telecamere con PTZ meccanico e se Mechanical PTZ (PTZ meccanico) è selezionato.

Viste

Per utenti o gruppi con ruolo **Operator (Operatore)** o **Viewer (Visualizzatore)** sono disponibili i seguenti privilegi di accesso. È possibile selezionare più viste e impostare i privilegi di accesso.

Accesso	Consentire l'accesso alle viste in .
Modifica	Consentire la modifica delle viste in .

I/O

Per utenti o gruppi con ruolo **Operator (Operatore)** o **Viewer (Visualizzatore)** sono disponibili i seguenti privilegi di accesso.

Accesso	consente l'accesso completo alla porta I/O.
Leggi I'	consente di visualizzare lo stato della porta I/O. L'utente non è in grado di modificare lo stato della porta.
Scrittura	consente di modificare lo stato della porta I/O.

Sistema

Non si può eseguire la configurazione dei privilegi di accesso in grigio nella lista. I privilegi con segno di spunta indicano che l'utente o il gruppo hanno questo privilegio per impostazione predefinita.

Per utenti o gruppi con ruolo **Operator (Operatore)** sono disponibili i seguenti privilegi di accesso. **Take snapshots (Acquisisci istantanee)** è anche disponibile per il ruolo **Viewer (Visualizzatore)**.

Acquisisci istantanee	consente l'acquisizione di istantanee nelle modalità Visualizzazione in diretta e Registrosioni.
Esportazione delle registrazioni	consente di esportare le registrazioni.
Genera report dell'incidente	consente di generare i report dell'incidente.
Prevent access to recordings older than (Impedisci accesso a registrazioni precedenti a)	impedisce di accedere alle registrazioni precedenti al numero di minuti specificato. Quando si usa la funzione di ricerca, l'utente non trova registrazioni antecedenti al tempo specificato.
Accedi ad allarmi, attività e registri	Ricevere notifiche di allarme e permettere l'accesso alla barra Alarms and tasks (Allarmi e attività) e alla scheda Logs (Registri) .
Access data search (Ricerca dati di accesso)	Consente di cercare i dati per tenere traccia di quanto è successo al momento di un evento.

Controllo accessi

Per utenti o gruppi con ruolo **Operator (Operatore)** sono disponibili i seguenti privilegi di accesso. **Access Management (Gestione degli accessi)** è a disposizione anche per il ruolo **Viewer (Visualizzatore)**.

AXIS Camera Station S2208 Mk II Appliance

Gestire gli account utente di AXIS Camera Station Pro

Configurazione controllo degli accessi	permette di configurare porte e zone, profili di identificazione, formati tessera e PIN, comunicazione criptata e multiserver.
Gestione degli accessi	permette la gestione degli accessi e l'accesso alle impostazioni di Active Directory.

Monitoraggio dell'integrità del sistema

Per utenti o gruppi con ruolo Operator (Operatore) sono disponibili i seguenti privilegi di accesso. Access to system health monitoring (Accesso a monitoraggio dell'integrità del sistema) è a disposizione anche per il ruolo Viewer (Visualizzatore).

Configurazione di Monitoraggio dell'integrità del sistema	Permette di configurare il sistema di monitoraggio dell'integrità del sistema.
Accesso a monitoraggio dell'integrità del sistema	Consentire l'accesso al sistema di monitoraggio dell'integrità del sistema.

AXIS Camera Station S2208 Mk II Appliance

Gestire il dispositivo

Gestire il dispositivo

Aggiornare Windows®

Windows® controlla periodicamente la disponibilità degli aggiornamenti. Quando è disponibile un aggiornamento, il dispositivo lo scarica automaticamente, ma è necessario installarlo manualmente.

Nota

La registrazione verrà interrotta durante un riavvio pianificato del sistema.

Per verificare manualmente la disponibilità di aggiornamenti:

1. Andare a **Settings (Impostazioni) > Windows Update (Aggiornamento Windows)**.
2. Fare clic su **Check for updates (Controlla aggiornamenti)**.

Configurazione delle impostazioni di Windows® Update

Si può modificare come e quando Windows® esegue gli aggiornamenti secondo le proprie esigenze.

Nota

Tutte le registrazioni in corso si interrompono durante un riavvio pianificato del sistema.

1. Aprire l'app **Esegui**.
 - Andare a **Windows System > Run (Sistema Windows > Esegui)** o
2. Digitare `gpedit.msc` e fare clic su **OK**. Si apre l'Editor criteri gruppi locali.
3. Andare a **Computer Configuration > Administrative Templates > Windows Components > Windows Update (Configurazione computer > Modelli amministrativi > Componenti di Windows > Windows Update)**.
4. Configurare le impostazioni in base alle esigenze, vedere esempio.

Esempio:

Per scaricare e installare automaticamente gli aggiornamenti senza alcuna interazione dall'utente e fare in modo che il dispositivo venga riavviato, se necessario, fuori dall'orario di ufficio, utilizzare la configurazione seguente:

5. Aprire **Always automatically restart at the scheduled time (Riavvia sempre all'ora pianificata)** e selezionare:
 - 5.1 **Attivato**
 - 5.2 **The restart timer will give users this much time to save their work (minutes) (Il timer di riavvio darà agli utenti questo tempo per salvare il loro lavoro (minuti))**: 15.
 - 5.3 Fare clic su **OK**.
6. Aprire **Configure Automatic Updates (Configurare aggiornamenti automatici)** e selezionare:
 - 6.1 **Attivato**
 - 6.2 **Configure Automatic updates (Configurare aggiornamenti automatici)**: Download automatico e pianificazione dell'installazione
 - 6.3 **Schedule Install day (Pianifica giorno di installazione)**: Ogni domenica
 - 6.4 **Schedule Install time (Pianifica l'ora di installazione)**: 00:00
 - 6.5 Fare clic su **OK**.

AXIS Camera Station S2208 Mk II Appliance

Gestire il dispositivo

7. Aprire **Allow Automatic Updates immediate installation (Consenti installazione immediata di aggiornamenti automatici)** e selezionare:

- 7.1 **Attivato**

- 7.2 Fare clic su **OK**.

Aggiunta di ulteriore archiviazione

Lo spazio di archiviazione necessario può variare. Il tempo di conservazione dei dati memorizzati o l'archiviazione di registrazioni ad alta risoluzione richiedono spesso l'installazione di una maggiore quantità di memoria. Questa sezione spiega come installare un disco rigido aggiuntivo nel prodotto della serie AXIS S22.

Nota

Seguire le istruzioni riportate di seguito per aggiungere archiviazione ai prodotti AXIS S22 applicabili. Queste istruzioni vanno intese così come sono e Axis Communications AB non si assume alcuna responsabilità per la perdita di dati o la configurazione errata durante questi passaggi. Rispettare le precauzioni standard quando si esegue il backup di dati critici per l'azienda. La seguente procedura di espansione dell'archiviazione non sarà supportata dall'assistenza tecnica Axis.

Nota

Per evitare scariche elettrostatiche, si consiglia di utilizzare sempre un tappetino statico e una cinghia statica durante gli interventi sui componenti interni del sistema.

Garanzia

Informazioni dettagliate sulla garanzia sono disponibili all'indirizzo: www.axis.com/support/warranty.



Per guardare questo video, andare alla versione web di questo documento.

help.axis.com/?Etpiald=90757&tsection=add-an-additional-storage

Rimozione della mascherina

1. Allentare le due viti a testa zigrinata poste su ciascun lato della mascherina.
2. Rimozione della mascherina.

Installazione del disco rigido

⚠ATTENZIONE

- Utilizza solo dischi rigidi che sono stati testati e approvati per l'uso con la serie AXIS S22.
 - Quando si installa un disco rigido, accertarsi che il supporto del disco rigido sia premuto fino in fondo. Si sente un clic su quando si blocca il supporto per disco rigido.
 - Prima dell'installazione di un disco rigido, assicurati che il cavo di alimentazione sia scollegato.
1. Arresta il sistema e verifica che l'apparecchio sia spento.

AXIS Camera Station S2208 Mk II Appliance

Gestire il dispositivo

2. Scollega il cavo dell'alimentazione.
3. Premere il pulsante di rilascio nella parte anteriore del supporto per disco rigido e aprire la maniglia di tale supporto.
4. Estrarre il supporto del disco rigido utilizzando la maniglia.
5. Inserire un disco rigido nel supporto per disco rigido.
6. Fissare il disco rigido al supporto del disco rigido con quattro viti.
7. Inserire il supporto per disco rigido nello slot del disco rigido fino a quando il supporto non si collega con il backplane.
8. Chiudere la maniglia del supporto per disco rigido per bloccare il disco.
9. Rimontare la mascherina anteriore.
10. Avvia il sistema.

Aggiungere una nuova archiviazione per la registrazione

1. Creare e formattare una nuova partizione del disco rigido in Windows.
 - 1.1 Fare clic su Start e digitare **Create and format hard disk partitions (Crea e formatta le partizioni del disco rigido)** nella barra di ricerca. Selezionare il risultato per aprire lo strumento Disk Management (Gestione disco).
 - 1.2 Fare clic su **OK** se appare il messaggio pop-up **Initialize Disk (Inizializza disco)**. Se così non fosse, fare clic con il tasto destro del mouse sul nuovo disco rigido e selezionare **Initialize Disk (Inizializza disco)**.
 - 1.3 Fare clic con il tasto destro del mouse su una regione non allocata del disco appena inizializzato e selezionare **New Simple Volume (Nuovo volume semplice)**.
 - 1.4 Seguire la procedura guidata per impostare le dimensioni del volume, assegnare una lettera all'unità e formattare la partizione.
 - 1.5 Completate la procedura guidata per creare il nuovo volume semplice.
2. Aggiungere un nuovo archivio di registrazione in AXIS Camera Station Pro.
 - 2.1 Aprire Axis Camera Station Pro.
 - 2.2 Andare a **Storage (Archiviazione) > Management (Gestione)**.
 - 2.3 Fare clic su **Aggiungi...**
 - 2.4 Selezionare il disco aggiunto di recente e fare clic su **OK**.
 - 2.5 Andare a **Storage (Archiviazione) > Selection (Selezione)**
 - 2.6 Selezionare i dispositivi su cui trasferire i dati di registrazione sulla nuova unità.
 - 2.7 Nell'elenco a discesa **Store to (Archivia in)**, selezionare la nuova unità e fare clic su **Apply (Applica)**.

Per ulteriori informazioni sulla gestione dell'archiviazione, vedere *AXIS Camera Station Pro - User manual (AXIS Camera Station Pro - Manuale per l'utente)*.

AXIS Camera Station S2208 Mk II Appliance

Gestire lo switch integrato

Gestire lo switch integrato

Informazioni sullo switch integrato

AXIS Camera Station S22 Mk II Appliance Series è dotata di uno switch Power over Ethernet (PoE) integrato. È possibile configurare e gestire lo switch incorporato.

Lo scopo dello switch è quello di separare il traffico sulla rete in modo che le telecamere di sicurezza e il traffico correlato gestito dallo switch (porte PoE e uplink switch) non siano condivisi con altre reti.

La gestione di potenza dello switch segue queste regole:

- Ogni porta può riservare alimentazione in base alla classe PoE del dispositivo alimentato collegato. È anche possibile assegnare manualmente la potenza a una porta.
- Se il consumo energetico effettivo per una determinata porta supera l'alimentazione riservata per tale porta, essa si arresterà.
- Le porte si disattivano quando il consumo energetico effettivo per tutte le porte supera la quantità totale di energia che l'alimentatore è in grado di fornire. Le porte vengono quindi disattivate in base alla priorità, un numero di porta inferiore indica una priorità più alta.

Accedere alla pagina di gestione dello switch

1. Andare alla barra dei menu.
 - Immettere l'indirizzo IP dello switch nel browser web. Predefinito: 192.168.10.1
 - Da AXIS Recorder Toolbox, andare a **Switch > Open the switch configuration (Switch > Aprire la configurazione dello switch)**.
2. Accedere con nome utente password.
 - Il nome utente è `admin`
 - La password è riportata sull'adesivo posto sul dispositivo o incluso nel contenuto della confezione come etichetta autoadesiva.

Log out (Uscire) dalla barra dei menu per uscire dalla pagina di gestione dello switch.

Configurazione in esecuzione

La configurazione in esecuzione è l'insieme delle impostazioni attualmente attive e operanti sul dispositivo di rete. Riflette lo stato attuale del dispositivo e il suo funzionamento in tempo reale. Tuttavia, sono modifiche che non vengono salvate quando si riavvia il dispositivo.

Invece, la configurazione di avvio è l'insieme delle impostazioni salvate nella memoria non volatile del dispositivo. Questa configurazione viene caricata e applicata all'avvio o al riavvio del dispositivo.

Quando si apportano modifiche nell'interfaccia web e si fa clic su **Save (Salva)**, tali modifiche vengono applicate alla configurazione in esecuzione.

Per salvare le impostazioni nella configurazione di avvio, utilizzare l'icona Save (Salva) nell'angolo superiore destro dell'interfaccia web.

Se ci sono modifiche non salvate nella configurazione in esecuzione, l'icona lampeggia in giallo.

Panoramica

Nella barra dei menu, fare clic su **Overview (Panoramica)**.

AXIS Camera Station S2208 Mk II Appliance

Gestire lo switch integrato

Informazioni generali

Categoria	Elemento	Descrizione
Riepilogo delle porte	Porte attive	Il numero di porte in uso.
	Porte che utilizzano PoE	Il numero di porte PoE abilitate, in uso.
	Porte bloccate	Il numero di porte bloccate.
Consumo elettrico	Utilizzo PoE corrente	La potenza PoE in watt consumata dai dispositivi e la percentuale di potenza PoE consumata rispetto alla potenza totale PoE dedicata.
	Alimentazione necessaria	l'energia totale in watt e la percentuale allocata ai dispositivi.
Stato delle porte	Attivo	La porta è in uso.
	Inattivo	La porta è pronta per l'uso.
	Bloccato	La porta è bloccata.

Nota

È possibile fare clic su una porta per visualizzare ulteriori informazioni su di essa.

Gestione alimentazione

Nella barra dei menu, fare clic su **Power management (Gestione potenza)**.

Elenco delle porte

Elemento	Descrizione
Porta	il numero della porta a cui è collegato il dispositivo.
PoE	Lo stato PoE. È possibile fare clic sull'icona per attivare o disattivare PoE sulla porta.
Classe PoE	Classe PoE del dispositivo connesso.
Priorità	La priorità dell'allocazione dell'alimentazione al dispositivo connesso. Per impostazione predefinita, la priorità è il numero di porta.
Consumo energetico (W)	L'energia in watt consumata dal dispositivo collegato alla porta.
Alimentazione necessaria (W)	L'energia in watt richiesta dal dispositivo collegato alla porta.
Alimentazione allocata (W)	Regolare manualmente l'alimentazione allocata alla porta. Disponibile solo quando si seleziona Manual (Manuale) come metodo di allocazione dell'alimentazione.

Allocazione dell'alimentazione

L'alimentazione PoE può essere allocata ai dispositivi collegati nei seguenti modi:

- **Classe PoE:** lo switch alloca l'alimentazione PoE in base alla classe PoE del dispositivo collegato.
- **Manual (Manuale):** è possibile regolare manualmente l'alimentazione PoE allocata al dispositivo collegato.
- **LLDP-MED:** lo switch comunica con il dispositivo collegato e alloca dinamicamente la potenza PoE in base alle esigenze.

Nota

Il metodo di allocazione potenza di LLDP-MED funziona solo per le telecamere con AXIS OS 9.20 o versione successiva.

AXIS Camera Station S2208 Mk II Appliance

Gestire lo switch integrato

Per modificare il metodo di allocazione dell'alimentazione:

1. nella pagina di gestione dell'alimentazione dello switch, andare a **Power management (Gestione alimentazione)**.
2. Selezionare **PoE Class (Classe PoE)**, **Manual (Manuale)** o **LLDP-MED** in **Allocate power (Alloca alimentazione)**
3. Se si è selezionato **Manual (Manuale)**, è possibile modificare la potenza assegnata al dispositivo collegato nella colonna **Power allocated (Potenza assegnata)**.
4. Se si desidera modificare la priorità del dispositivo connesso, selezionare una priorità per tale dispositivo. La priorità degli altri dispositivi cambierà automaticamente.

Esempio:

In questo esempio, lo switch ha un fabbisogno di potenza totale di 135 W. Un dispositivo di classe PoE 4 richiede 30 W di potenza ma consuma solo 15 W. Un dispositivo di classe PoE 2 richiede 7 W di potenza ma consuma solo 5 W di potenza.

Allocate power by PoE class (Alloca l'alimentazione in base alla classe PoE)

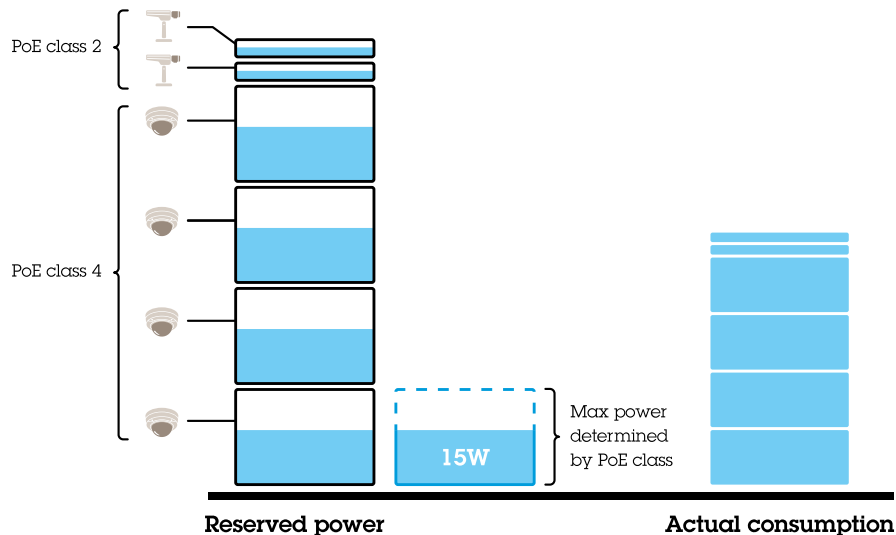

L'alimentazione richiesta da ogni dispositivo è determinata dalla classe PoE. Lo switch può alimentare 4 dispositivi PoE di classe 4 e 2 dispositivi PoE di classe 2. L'alimentazione totale richiesta è $(4 \times 30) + (2 \times 7) = 134$ W. La potenza effettiva consumata è $(4 \times 15) + (2 \times 5) = 70$ W. In questo modo, è garantita l'alimentazione sufficiente a tutti i dispositivi collegati e la priorità è meno importante.

Allocate power manually (Alloca l'alimentazione manualmente)

AXIS Camera Station S2208 Mk II Appliance

Gestire lo switch integrato

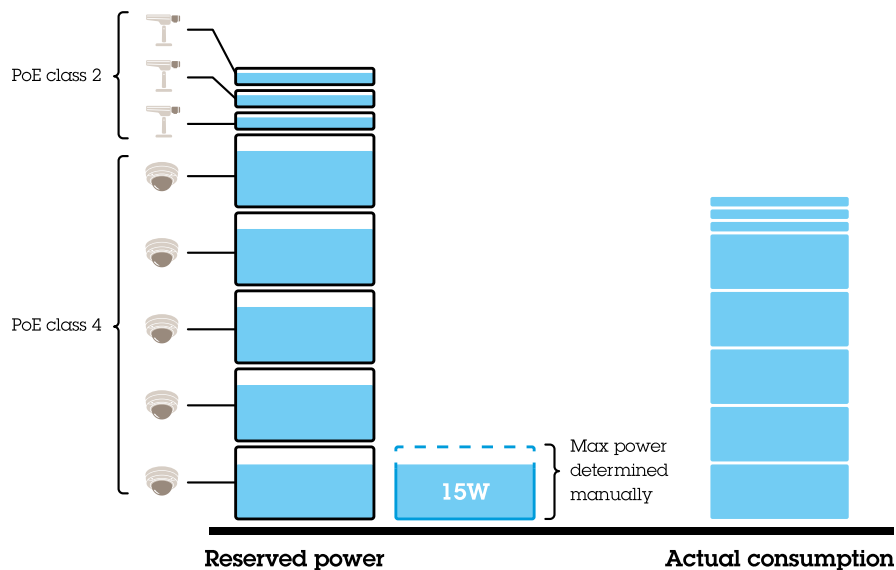

L'alimentazione richiesta viene regolata manualmente a 20 W per i dispositivi PoE di classe 4. Lo switch può alimentare 5 dispositivi PoE di classe 4 e 3 dispositivi PoE di classe 2. L'alimentazione totale richiesta è $(5 \times 20) + (3 \times 7) = 121$ W. La potenza effettiva consumata è $(5 \times 15) + (3 \times 5) = 90$ W. In questo modo, è garantita l'alimentazione sufficiente a tutti i dispositivi collegati e la priorità è meno importante.

Attivare e disattivare PoE

Attivare PoE su una porta

1. Nella barra dei menu, fare clic su **Overview (Panoramica)**.
2. Nella colonna PoE, fare clic per attivare PoE sulla porta specifica.

Turn off PoE on a port (Disattivare PoE su una porta)

1. Nella barra dei menu, fare clic su **Overview (Panoramica)**.
2. Nella colonna PoE, fare clic su per disattivare PoE sulla porta specifica.

Attivare e disattivare PoE su tutte le porte

1. Nella barra dei menu, fare clic su **Power management (Gestione potenza)**.
2. Per disattivare PoE su tutte le porte, andare al menu a discesa **PoE port state (Stato porta PoE)** e selezionare **Turn off all (Disattiva tutto)**.
3. Per attivare PoE su tutte le porte, andare al menu a discesa **PoE port state (Stato porta PoE)** e selezionare **Turn off all (Attiva tutto)**.

Panoramica di rete

La panoramica di rete fornisce informazioni dettagliate sullo stato del traffico di rete di ciascuna porta.

Porte PoE

AXIS Camera Station S2208 Mk II Appliance

Gestire lo switch integrato

Elemento	Descrizione
Porta	il numero della porta a cui è collegato il dispositivo.
Dispositivo	Il nome del dispositivo collegato alla porta.
Indirizzo IP	L'indirizzo IP del dispositivo collegato alla porta.
Indirizzo MAC	Il MAC address del dispositivo collegato alla porta.
Receive (Ricezione)	La velocità corrente dei dati in megabit al secondo per i dati in entrata sulla porta.
Transmit (Trasmissione)	La velocità corrente dei dati in megabit al secondo per i dati in uscita sulla porta.
Packet sent (Pacchetto inviato)	Il numero di pacchetti di dati che lo switch ha trasmesso alla rete.
Packet received (Pacchetto ricevuto)	Il numero di pacchetti di dati che lo switch ha ricevuto dalla rete.
Packet lost (Pacchetto perso)	Il numero e la percentuale di pacchetti di dati che non hanno raggiunto la propria destinazione a causa di problemi di rete.
Serratura	Indica se la porta è bloccata. È possibile fare clic sull'icona per bloccare o sbloccare la porta.

Bloccare e sbloccare le porte

È possibile legare un MAC address a una porta in modo che passi solo il traffico proveniente da esso. Ciò migliora la sicurezza e impedisce agli utenti non autorizzati di connettere un computer portatile o altri dispositivi alla rete di sicurezza.

Bloccare un MAC address a una porta

1. Nella barra dei menu, fare clic su **Network overview (Panoramica della rete)**.
2. Nella colonna **Lock (Blocca)**, fare clic su  per bloccare la porta specifica.

Sbloccare un MAC address da una porta

1. Nella barra dei menu, fare clic su **Network overview (Panoramica della rete)**.
2. Nella colonna **Lock (Blocca)**, fare clic su  per sbloccare la porta specifica.

Bloccare o sbloccare tutte le porte

1. Nella barra dei menu, fare clic su **Network overview (Panoramica della rete)**.
2. Per bloccare tutte le porte, andare al menu a discesa **Lock ports (Blocca porte)** e selezionare **Lock all (Blocca tutto)**.
3. Per sbloccare tutte le porte, andare al menu a discesa **Lock ports (Blocca porte)** e selezionare **Unlock all (Sblocca tutto)**.

Impostazioni

Configurare le impostazioni di rete

È possibile modificare l'indirizzo IP dello switch. Tuttavia, per la maggior parte delle installazioni della telecamera, si consiglia di utilizzare le impostazioni predefinite. Il motivo è che una rete di sorveglianza normalmente è isolata dalle altre reti, ad esempio da una LAN aziendale. In questo caso, la rete di sorveglianza verrebbe utilizzata solo per gestire e raccogliere i dispositivi di sorveglianza e i dati dal software per la gestione video installato sul server.

1. Nella barra dei menu, andare a **Settings (Impostazioni) > Network settings (Impostazioni di rete)**.
2. Immettere il tipo di connessione, l'indirizzo IP, la subnet mask, il gateway, il DNS primario, il DNS secondario e il nome host.

AXIS Camera Station S2208 Mk II Appliance

Gestire lo switch integrato

Nota

Le impostazioni predefinite di fabbrica sono: una connessione IP statica con l'indirizzo 192.168.10.1 e una subnet mask con l'indirizzo 255.255.255.0.

3. Fare clic su **Salva**.

Configurare la data e l'ora

1. Nella barra dei menu, andare a **Settings (Impostazioni) > Date and time (Data e ora)**.
2. Selezionare il paese e il fuso orario.
3. Per impostare l'ora manualmente, selezionare **Manual (Manuale)** e regolare manualmente l'ora.
4. Per impostare un server NTP, selezionare **NTP server (Server NTP)** e immettere l'indirizzo del server NTP.

Nota

NTP funziona solo quando lo switch è connesso a una rete e configurato con accesso a Internet.

5. Fare clic su **Salva**.

Configurare server DHCP

È possibile configurare lo switch perché utilizzi il proprio server DHCP interno per assegnare indirizzi IP ai dispositivi connessi. Quando si utilizza la connessione switch uplink per consentire ai dispositivi di accedere o consentire l'accesso ad essi da parte di applicazioni esterne, è necessario specificare il gateway e gli indirizzi DNS.

1. Nella barra dei menu, andare a **Settings (Impostazioni) > DHCP server (Server DHCP)**.
2. Selezionare **Enable DHCP server (Abilita il server DHCP)**.
3. Immettere l'indirizzo IP iniziale, l'indirizzo IP finale, la subnet mask, il gateway, il DNS primario, il DNS secondaria, la durata del lease e il nome di dominio.
4. Fare clic su **Salva**.

Configurare SNMP

1. Nella barra dei menu, andare a **Settings (Impostazioni) > SNMP**.
2. Immettere il nome del server, il contatto e l'ubicazione utilizzati per la connessione SNMP.
3. Se si desidera utilizzare SNMPV1 o SNMPV2c, selezionare **SNMPV1 / SNMPV2c** e accedere alla comunità con privilegi in lettura.
4. Se si desidera utilizzare SNMPV3, selezionare **SNMPV3 (MD5)** e immettere il nome utente e la password.

Nota

Attualmente è supportata solo l'autenticazione MD5 utilizzata per SNMP.

5. Fare clic su **Salva**.

Manutenzione

Aggiornamento firmware

1. Nella barra dei menu, andare a **Maintenance (Manutenzione) > Update firmware (Aggiorna firmware)**.
2. Trascinare e rilasciare il file del firmware o fare clic su **Browse (Sfogliare)** e accedere al file del firmware.

AXIS Camera Station S2208 Mk II Appliance

Gestire lo switch integrato

3. Fare clic su **Upload (Carica)**.
4. Una volta aggiornato il firmware, riavviare lo switch.

Riavviare lo switch

Importante

Durante il riavvio dello switch, tutti i dispositivi collegati perderanno temporaneamente la connessione con esso, incluso PoE.

1. Nella barra dei menu, andare a **Maintenance (Manutenzione) > Reboot switch (Riavvia switch)**.
2. Fare clic su **Reboot (Riavvia)** e **Yes (Sì)**.
3. Quando lo switch si riavvia dopo alcuni minuti, immettere il nome utente e la password per accedere.

Eseguire il backup delle impostazioni dello switch

Nota

Il nome utente e la password sono inclusi nel file di backup.

1. Nella barra dei menu, andare a **(Maintenance) Manutenzione > Backup and restore (Backup e ripristino)**.
2. Fare clic su **Create a backup file (Crea un file di backup)**. Questa operazione crea un file di backup in formato .bin e lo salva nella cartella **Downloads (Download)**.

Ripristinare le impostazioni dello switch



Nota

Per ripristinare le impostazioni dello switch, è necessario aver creato in precedenza un file di backup.

1. Nella barra dei menu, andare a **(Maintenance) Manutenzione > Backup and restore (Backup e ripristino)**.
2. Trascinare e rilasciare il file di backup o fare clic su **Browse (Sfogliare)** e accedere al file di backup.
3. Fare clic su **Upload (Carica)**.

Possono volerci alcuni minuti per ripristinare lo switch dal file di backup. Dopo il ripristino delle impostazioni, lo switch si riavvierà automaticamente e si dovrà accedere di nuovo.

Gestione certificati

1. Nella barra dei menu, andare a **Maintenance (Manutenzione) > Manage certificates (Gestione certificati)**.
2. Fare clic su  e accedere al file della chiave privata.
3. Fare clic su  e accedere al file del certificato.
4. Fare clic su  e accedere al file CA bundle.
5. Fare clic su **Salva**.
6. Riavviare lo switch.

Modifica della password

È possibile modificare la password predefinita dello switch e impostare una password scelta dall'utente.

AXIS Camera Station S2208 Mk II Appliance

Gestire lo switch integrato

Importante

Assicurarsi di selezionare una password facile da ricordare. Se si dimentica la password, vedere *Ripristino delle impostazioni predefinite di fabbrica a pagina 29* per ripristinare la password predefinita in fabbrica.

1. Nella barra dei menu, andare a **Maintenance (Manutenzione) > Change password (Modifica password)**.
2. Immettere la password corrente e la nuova password come richiesto.
3. Fare clic su **Salva**.

Configurazione delle impostazioni web

1. Nella barra dei menu, andare a **Maintenance (Manutenzione) > Web settings (Impostazioni Web)**.
2. Immettere il numero di porta.

Nota

- Se si decide di modificare il numero porta, assicurarsi di annotare il nuovo numero porta. Se si dimentica il nuovo numero porta, vedere *Ripristino delle impostazioni predefinite di fabbrica a pagina 29* per ripristinare il numero porta predefinito in fabbrica.
- Si raccomanda di mantenere abilitato HTTPS.

Ripristino delle impostazioni predefinite di fabbrica

Tenere premuto il pulsante di reset per cinque secondi per ripristinare le impostazioni predefinite di fabbrica dello switch.

È possibile resettare lo switch tramite interfaccia web:

1. Nella barra dei menu, andare a **Maintenance (Manutenzione) > Reset to factory default settings (Ripristino delle impostazioni predefinite di fabbrica)**.
2. Fare clic su **Reset (Reimposta)** e **Yes (Sì)**.

Al termine del ripristino, lo switch si riavvierà automaticamente.

Registri

Nella barra dei menu, fare clic su **Logs (Registri)** per accedere a un elenco di log. Fare clic sul titolo della colonna per ordinare le voci in ordine alfabetico.

Elemento	Descrizione
Ora	La data e l'ora in cui si è verificato l'evento del registro.
Livello	Il livello di gravità visualizzato come icone di avviso.
Utente	L'utente che avvia l'evento del registro.
Indirizzo IP	L'indirizzo IP dell'utente che avvia l'evento del registro.
Servizio	Il servizio a cui è correlato l'evento del registro. I possibili valori sono desktop, rete, rete, sistema, ntpd, archiviazione, dhcp, ecc.
Evento	Descrizione dell'evento di registro.

Creare report dello switch

Nella pagina di registro, fare clic su **Export (Esporta)** per creare un file di testo con le informazioni sullo switch, comprese le voci di registro della pagina di registro.

AXIS Camera Station S2208 Mk II Appliance

Dati tecnici

Dati tecnici

Panoramica dei prodotti

Anteriore e posteriore

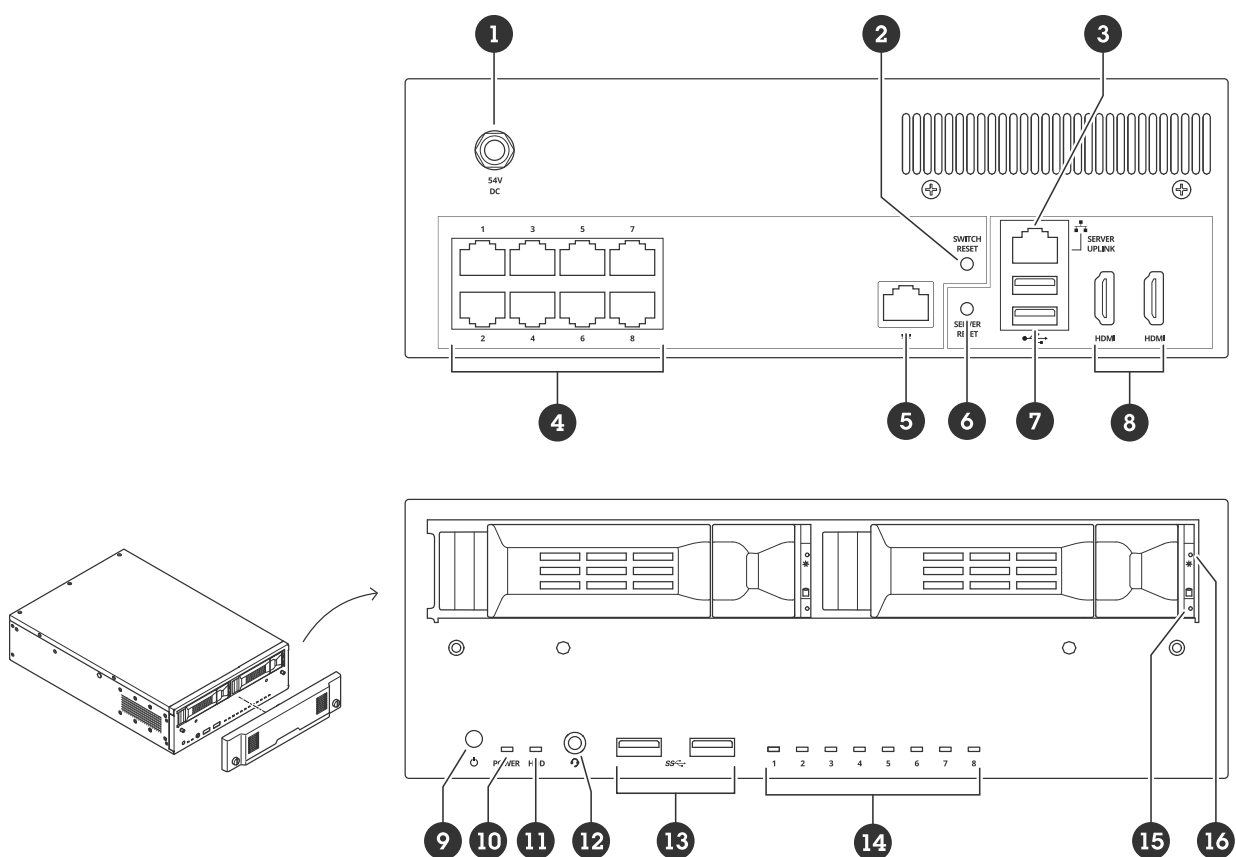

- 1 Connettore di alimentazione
- 2 Pulsante di ripristino dello switch
- 3 1 porta Ethernet GbE – Uplink del server
- 4 1 porta Ethernet PoE GbE
- 5 1 porta Ethernet GbE – Switch uplink (RJ45)
- 6 Pulsante di ripristino del server
- 7 Porte USB 2.0
- 8 Porte HDMI
- 9 Tasto di accensione
- 10 LED di alimentazione
- 11 LED attività disco rigido
- 12 Jack audio universale
- 13 Porte USB 3.2
- 14 LED stato delle porte Ethernet PoE
- 15 LED attività disco rigido
- 16 LED di stato del disco rigido

AXIS Camera Station S2208 Mk II Appliance

Dati tecnici

Indicatori LED

LED anteriori

Tasto di accensione	LED di alimentazione	Significato
Non premuto	Disattivo	Il PC e lo switch sono spenti
	Giallo	Il PC è acceso e lo switch è spento
	Lampeggia in giallo	Il PC è acceso e lo switch esegue il processo di avvio
	Verde	Il PC è acceso e lo switch ha concluso il processo di avvio.
Premuto	Fino a 0 secondi	Attiva sia lo switch che il PC se sono spenti.
	Finché non lampeggia con colore giallo (3 secondi)	Lo switch avvia lo spegnimento graduale
	Finché non lampeggia con colore rosso (6 secondi)	Il PC e lo switch avviano lo spegnimento graduale
	Finché non diventa rosso fisso (9 secondi)	Il PC avvia lo spegnimento non graduale, lo switch avvia lo spegnimento graduale

Indicatore LED	Colore	Significato
Disco rigido (HDD)	Lampeggia in verde	Attività del disco rigido
	Rosso	Possibile guasto del disco rigido
Stato porta Ethernet PoE	Verde	Stato del collegamento
	Giallo	Dispositivo alimentato, nessuno stato di collegamento
	Rosso	Potenza PoE superata
Stato del disco rigido	Verde	Disco rigido presente
	Rosso	Possibile guasto del disco rigido

LED posteriori

Velocità e attività della rete	Colore	Significato
LED destro	Giallo	10/100 Mbit/s
	Verde	1000 Mbit/s
LED sinistro	Verde	Connessione PoE OK
	Rosso	Potenza PoE superata

AXIS Camera Station S2208 Mk II Appliance

Risoluzione dei problemi

Risoluzione dei problemi

Reimpostare il server

È possibile utilizzare il pulsante di reimpostazione del server per reimpostare il server. Ci vorrà più di un'ora per reimpostare il server.

1. Spegnerne il dispositivo.
2. Tenere premuto il pulsante di ripristino del server per circa 5 secondi. Windows® RE sarà avviato.
3. Selezionare **Troubleshoot (Risoluzione dei problemi)**.
4. Selezionare **Reset your PC (Reimposta PC)**.
5. Selezionare **Keep my files (Conserva i miei file)** o **Remove everything (Rimuovi tutto)**. Se si seleziona **Keep my files (Conserva i miei file)**, è necessario fornire le credenziali di amministratore.
6. Seguire le istruzioni visualizzate sullo schermo.
7. Il server si riavvia e comincia la procedura per ripristinare le impostazioni predefinite di fabbrica di Windows®.

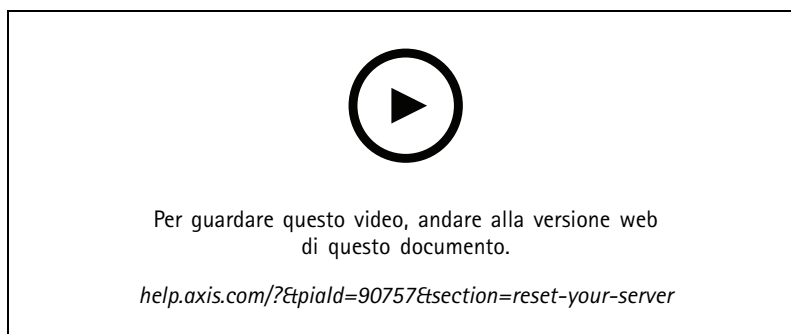

Ripristinare le impostazioni predefinite di fabbrica del server

Eeguire un ripristino del sistema

Se si è verificato un guasto totale del sistema, è necessario utilizzare un'immagine di ripristino per ricreare il sistema Windows®. Per scaricare il kit di ripristino del registratore video di rete AXIS Network Video Recorder Recovery Kit, contattare il supporto tecnico Axis e fornire il numero di serie del dispositivo.

1. Scaricare il kit di ripristino del registratore video di rete AXIS Network Video Recorder Recovery Kit e lo strumento di ripristino AXIS Network Video Recorder Recovery: ISO su USB.
2. Inserire un'unità USB nel computer.
 - Utilizzare un'unità USB di minimo 16 GB.
 - L'unità USB verrà formattata e tutti i dati esistenti verranno cancellati.

3. Eseguire lo strumento AXIS Network Video Recorder Recovery: da ISO a USB e seguire le istruzioni visualizzate sullo schermo.

La scrittura dei dati sull'unità USB richiede da 10 a 15 minuti. Non rimuovere l'unità USB finché il processo non è completo.

4. Una volta eseguito lo strumento AXIS Network Video Recorder Recovery: da ISO a USB, prendere l'unità USB e collegarla al dispositivo.
5. Avviare il dispositivo.

AXIS Camera Station S2208 Mk II Appliance

Risoluzione dei problemi

6. Quando viene visualizzata la schermata iniziale di Axis, premere F12.
7. Fare clic su **UEFI: USB Drive (UEFI: supporto USB)**.
8. Accedere all'unità USB e premere ENTER (INVIO). Il sistema si avvia nel kit di ripristino del registratore di rete AXIS Network Video Recorder Recovery Kit.
9. Fare clic su **Reinstall Operating System (Reinstalla sistema operativo)**.

Il recupero richiede dai 10 ai 15 minuti. Sono disponibili istruzioni dettagliate nel download per il kit di recupero.

Risoluzione di problemi per AXIS Camera Station Pro

Per informazioni su come risolvere i problemi di AXIS Camera Station Pro, andare al *manuale utente di AXIS Camera Station Pro*.

AXIS Camera Station S2208 Mk II Appliance

Bisogno di assistenza?

Bisogno di assistenza?

Link utili

- *Manuale per l'utente di AXIS Camera Station Pro*
- *Accedi ad AXIS Secure Remote Access*
- *Elementi da includere nella lista consentiti di un antivirus per AXIS Camera Station*

Contattare l'assistenza

Se serve ulteriore assistenza, andare su axis.com/support.

