

AXIS Camera Station S2208 Mk II Appliance

사용자 설명서

AXIS Camera Station S2208 Mk II Appliance

목차

시작하기	3
장치 설치	4
설정 예	4
장치 구성	7
초기 Axis 레코더 설정:	7
서버에 로그인	7
AXIS Camera Station Pro 구성	8
시스템에 온라인 라이선스 부여	11
오프라인 상태인 시스템에 라이선스 부여	11
Windows® 사용자 계정 관리	13
사용자 계정 생성	13
관리자 계정 생성	13
로컬 사용자 그룹 생성	13
사용자 계정 삭제	13
사용자 계정 비밀번호 변경	14
사용자 계정에 대한 비밀번호 재설정 디스크 생성	14
AXIS Camera Station Pro 사용자 계정 관리	15
사용자 권한 구성	15
사용자 권한 그룹 추가	15
사용자 권한 그룹	16
장치 관리	19
Windows® 업데이트	19
Windows® 업데이트 설정 구성	19
추가적 스토리지 추가	20
내장 스위치 관리	22
내장 스위치 정보	22
스위치 관리 페이지에 로그인	22
실행 구성	22
개요	22
전원 관리	23
네트워크 오버뷰	25
설정	26
유지 관리	27
로그	29
사양	30
제품 개요	30
전면 및 후면	30
LED 표시	30
문제 해결	32
서버 재설정	32
시스템 복구 수행	32
AXIS Camera Station Pro 문제 해결	33
도움이 더 필요하십니까?	34
응용처 링크	34
연락처 지원	34

AXIS Camera Station S2208 Mk II Appliance

시작하기

시작하기

AXIS Camera Station Pro 녹화 서버를 구성하는 표준 작업 흐름은 다음과 같습니다.

1. 장치 설치
2. 초기 Windows® 설정: 장치를 설치한 후 지역, 언어, 키보드 레이아웃, 관리자 계정 및 패스워드를 설정하는 몇 가지 단계를 안내합니다.
3. 초기 Axis 레코더 설정: 초기 Windows 설정 후 AXIS Recorder Toolbox가 열리고 컴퓨터 이름, 날짜 및 시간, 네트워크와 같은 기본 및 필수 설정을 지정하는 몇 가지 단계가 안내됩니다. 초기 *Axis 레코더 설정: 페이지 7*을 참조하십시오.
4. Windows®를 구성합니다. 다음과 같이 하는 것이 좋습니다.
 - Windows®를 최신 버전으로 업데이트합니다. *Windows® 업데이트 페이지 19*을 참조하십시오.
 - 표준 사용자 계정을 생성합니다. *사용자 계정 생성 페이지 13*을 참조하십시오.
5. AXIS Camera Station Pro를 최신 버전으로 업데이트합니다.
 - 시스템이 온라인 상태인 경우: AXIS Recorder Toolbox 앱을 열고 **Update AXIS Camera Station(AXIS Camera Station 업데이트)**을 클릭합니다.
 - 시스템이 오프라인 상태인 경우: *axis.com*으로 이동하여 최신 버전을 다운로드합니다.
6. AXIS Camera Station Pro 클라이언트를 시작합니다.
7. *AXIS Camera Station Pro 서버 연결*
8. *AXIS Camera Station Pro 구성 페이지 8*

AXIS Camera Station S2208 Mk II Appliance

장치 설치

장치 설치

제품 설치 방법에 대한 지침은 상자에 동봉된 또는 axis.com의 제품 지원 페이지에 있는 설치 가이드를 참조하세요.

설정 예

독립 감시 네트워크의 설정

다른 외부 네트워크와 상호 연결되지 않은 독립 감시 네트워크를 생성할 수 있습니다. 이 설정은 기본 플러그 앤 플레이 설치입니다. 내장 스위치의 DHCP 서버는 기본적으로 활성화되어 있습니다. 카메라를 PoE 포트에 꽂으면 카메라 전원이 켜지고 IP 주소를 얻고 AXIS Camera Station Pro를 통해 해당 카메라에 액세스할 수 있습니다.

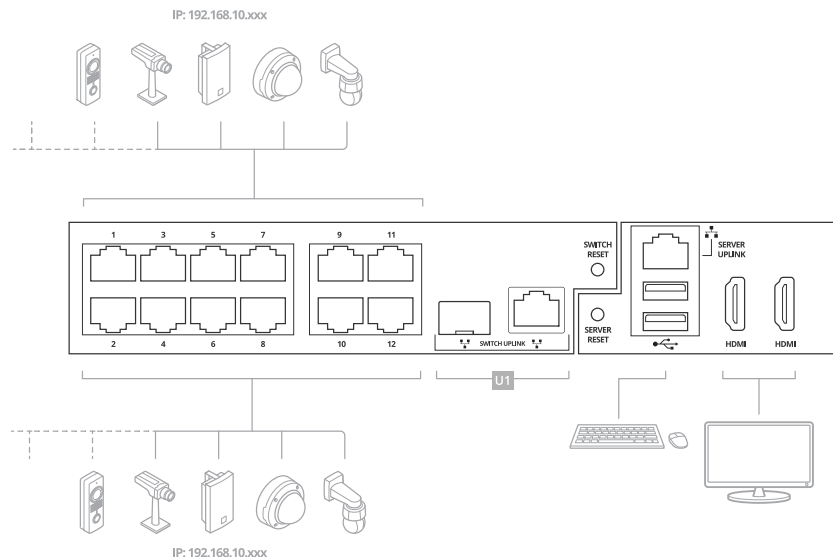

난이도	기본
이점	다른 외부 네트워크와의 상호 연결이 없는 전용 감시 네트워크 플러그 앤 플레이 설치
제한	대역폭 PoE 가용량 원격 액세스 없음
필요한 조치	내장 스위치의 기본 패스워드 변경 AXIS Camera Station Pro 라이선스 등록
사용된 커넥터	PoE 이더넷 포트 USB 2.0 포트 (키보드용과 마우스용 각각 한 개씩) Displayport™ 또는 HDMI 커넥터
사용되지 않은 커넥터	스위치 업링크 포트 서버 업링크 포트 USB 3.2 포트 (전면) 범용 오디오 잭 (전면)

기존 네트워크의 설정

기존 네트워크 내에 감시 네트워크를 생성할 수 있습니다. 이는 감시 네트워크가 기존 네트워크와 분리됨을 의미합니다.

AXIS Camera Station S2208 Mk II Appliance

장치 설치

비고

추가 레코더(예: AXIS S30 레코더)를 사용하는 경우 기기는 녹화를 위해 네트워크 데이터를 감시 네트워크에서 서버 네트워크로 라우팅하지 않습니다. AXIS S30 Recorder가 카메라와 동일한 네트워크에 연결되어 있는지 확인하십시오.

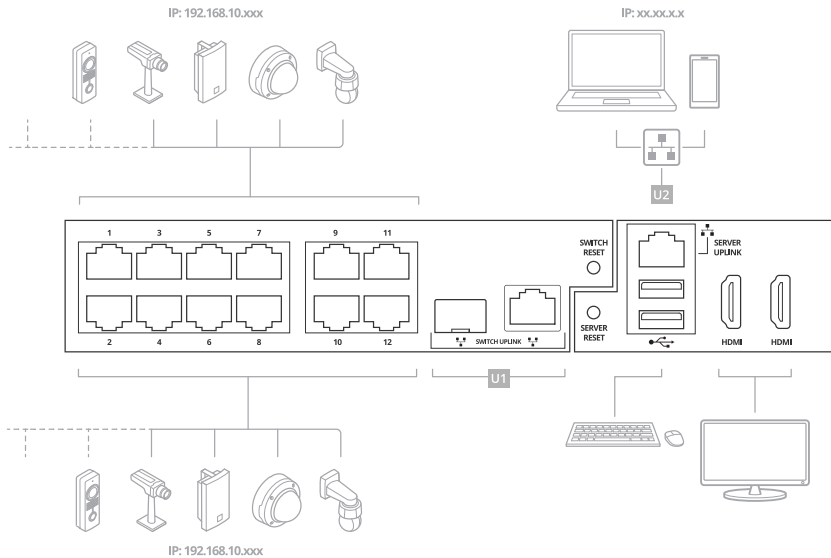

난이도	고급 수준
이점	AXIS Camera Station Pro 클라이언트를 사용하여 네트워크를 통해 S22 시리즈에 연결하는 기능.네트워크 분리
제한	회사 네트워크 정책을 따라야 할 수도 있음
필요한 조치	내장 스위치의 기본 패스워드 변경AXIS Camera Station Pro 라이선스 등록
사용된 커넥터	PoE 이더넷 포트이더넷 포트 - 네트워크 연결을 위한 서버 업링크(선택 사항) USB 2.0 포트 (키보드용과 마우스용 각각 한 개씩)(선택 사항) Displayport™ 또는 HDMI 커넥터
사용되지 않은 커넥터	스위치 업링크 포트USB 3.2 포트 (전면)범용 오디오 잭 (전면)

스위치를 회사 네트워크에 직접 연결하기

이 설정을 사용하면 시스템이 기존 기업 네트워크에 직접 통합되어 네트워크의 어느 곳에서나 카메라에 액세스하고 모니터링할 수 있습니다.

AXIS Camera Station S2208 Mk II Appliance

장치 설치

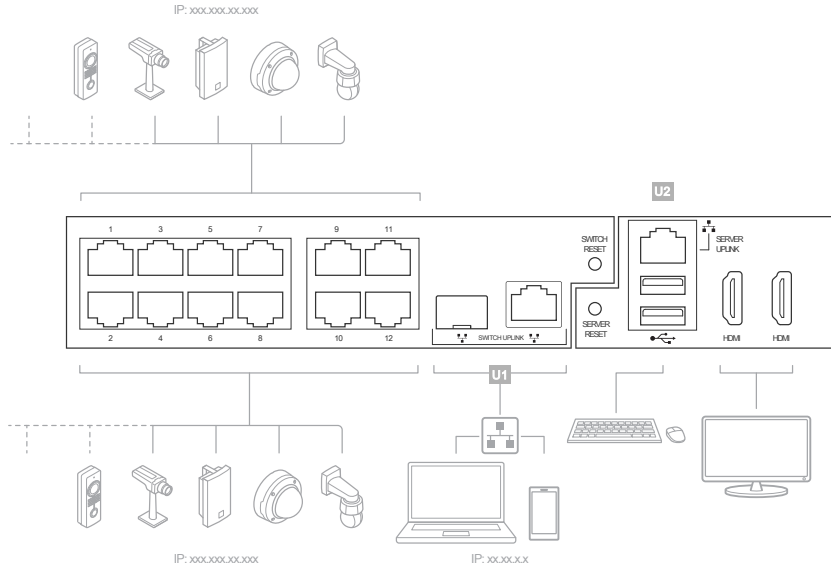

난이도	고급 수준
이점	카메라는 회사 네트워크에서 액세스/접근할 수 있으며 SNMP 서버로 모니터링할 수 있습니다.
제한	회사 네트워크 정책을 따라야 할 수도 있음
필요한 조치	스위치에서 DHCP 고정스위치의 IP 주소를 회사 네트워크의 고정 IP 주소로 변경합니다. PC의 내부 NIC를 DHCP 또는 회사 네트워크의 정적 IP로 설정하세요. 스위치의 기본 패스워드를 변경합니다. AXIS Camera Station Pro 구성 및 등록하기
사용된 커넥터	PoE 이더넷 포트스위치 업링크 포트 (U1)(선택 사항) USB 2.0 포트 (키보드용과 마우스용 각각 한 개씩)(선택 사항) Displayport™ 또는 HDMI 커넥터
사용되지 않은 커넥터	PC 업링크 포트(U2) USB 3.2 포트 (전면) 범용 오디오 잭 (전면)

AXIS Camera Station S2208 Mk II Appliance

장치 구성

장치 구성

초기 Axis 레코더 설정:

Windows®를 구성하면 AXIS Recorder Toolbox가 자동으로 열리고 최초 구성 설정 도우미를 통해 안내를 시작합니다. 이 설정 도우미에서는 AXIS Recorder Toolbox에서 장치를 관리하기 전에 몇 가지 기본 및 필수 설정을 구성할 수 있습니다.

비고

서버에 대한 설정입니다. 스위치의 설정을 변경하려면 스위치의 관리 페이지로 이동하십시오. *설정 페이지 26*을 참조하십시오.

1. **Light(밝게)** 또는 **Dark(어둡게)** 테마를 선택하고 **Next(다음)**를 클릭합니다(귀하의 제품에 사용 가능한 경우).
2. 원하는 경우 컴퓨터 이름을 변경하고 **Next(다음)**를 클릭합니다.
3. **Date and time(날짜 및 시간)**에서 다음 설정을 구성하고 **Next(다음)**를 클릭합니다.
 - 시간대를 선택합니다.
 - NTP 서버를 설정하려면 **NTP server(NTP 서버)**를 선택하고 NTP 서버 주소를 입력합니다.
 - 수동으로 설정하려면 **Manual(수동)**을 선택하고 날짜 및 시간을 선택합니다.
4. **Network settings(네트워크 설정)**에서 다음 설정을 구성하고 **Next(다음)**를 클릭합니다.
 - **Use automatic IP settings (DHCP)(자동 IP 설정 사용(DHCP))** 및 **Use automatic DNS settings(자동 DNS 설정 사용)**는 기본적으로 설정되어 있습니다.
 - DHCP 서버가 있는 네트워크에 장치가 연결되어 있으면 할당된 IP 주소, 서브넷 마스크, 게이트웨이 및 기본 설정 DNS가 자동으로 표시됩니다.
 - 네트워크에 장치가 연결되어 있지 않거나 사용 가능한 DHCP 서버가 없으면 네트워크 요구 사항에 따라 IP 주소, 서브넷 마스크, 게이트웨이 및 기본 DNS를 수동으로 입력합니다.
5. **Finish (마침)**를 클릭합니다. 컴퓨터 이름을 변경한 경우 AXIS Recorder Toolbox에서 장치를 다시 시작하라는 메시지를 표시합니다.

서버에 로그인

AXIS Camera Station Pro 클라이언트를 사용하여 여러 서버, 로컬 컴퓨터 또는 네트워크의 다른 곳에 설치된 단일 서버에 연결할 수 있습니다. 다양한 방법으로 AXIS Camera Station Pro 서버에 연결할 수 있습니다.

최근 사용한 서버 - 이전 세션에서 사용했던 서버에 연결합니다.

이 컴퓨터 - 클라이언트와 동일한 컴퓨터에 설치된 서버에 연결합니다.

원격 서버 - *원격 서버에 로그인 페이지 8*을 참조하십시오.

Axis Secure Remote Access - *AXIS Secure Remote Access 로그인 페이지 8*을 참조하십시오.

비고

서버에 처음 연결하려고 할 때 클라이언트는 서버 인증서 ID를 확인합니다. 올바른 서버에 연결하고 있는지 확인하려면 AXIS Camera Station Pro Service Control에 표시된 인증서 ID를 직접 확인합니다.

AXIS Camera Station S2208 Mk II Appliance

장치 구성

Server list(서버 목록)	서버 목록에서 서버에 연결하려면 서버 목록 드롭다운 메뉴에서 서버를 선택합니다.  을 선택하여 서버 목록을 생성하거나 편집합니다.
서버 목록 내보내기	AXIS Camera Station에서 내보낸 서버 목록 파일을 가져오려면 서버 목록 가져오기 를 클릭하고 .msl 파일을 찾습니다.
Delete saved passwords(저장된 비밀번호 삭제)	연결된 모든 서버에 저장된 사용자 이름 및 비밀번호를 삭제하려면 저장된 비밀번호 삭제 를 클릭합니다.
Change client proxy settings(클라이언트 프록시 설정 변경)	서버에 연결하려면 클라이언트 프록시 설정을 변경해야 할 수 있으므로, 클라이언트 프록시 설정 변경 을 클릭합니다.

원격 서버에 로그인

- 원격 서버를 선택합니다.
- Remote server(원격 서버)** 드롭다운 목록에서 서버를 선택하거나 IP 주소 또는 DNS 주소를 입력합니다. 서버가 나열되지 않으면  을 클릭하여 사용 가능한 모든 원격 서버를 다시 로드합니다. 서버가 기본 포트 번호 55752와 다른 포트 번호를 가진 클라이언트를 허용하도록 구성하려면 192.168.0.5:46001과 같이 IP 주소를 포트 번호와 붙여서 입력합니다.
- 여기서 다음 작업을 수행할 수 있습니다.
 - 현재 Windows® 사용자로 로그인하려면 **Log in as current user(현재 사용자로 로그인)**를 선택합니다.
 - Log in as current user(현재 사용자로 로그인)** 선택을 취소하고 **Log in(로그인)**을 클릭합니다. **Other user(다른 사용자)**를 선택하고 다른 사용자 이름과 비밀번호를 입력하여 다른 사용자 이름과 비밀번호로 로그인합니다.

AXIS Secure Remote Access 로그인

비고

- Axis Secure Remote Access를 사용하여 서버에 연결하려고 할 때 서버가 클라이언트를 자동으로 업그레이드할 수는 없습니다.
- 프록시 서버가 네트워크 장치와 서버 사이에 있는 경우, AXIS Secure Remote Access를 사용하여 서버에 액세스하려면 서버의 Windows에서 프록시 설정을 구성해야 합니다.

- AXIS Secure Remote Access 로그인** 링크를 클릭합니다.
- MyAxis 계정 자격 증명을 입력합니다.
- Sign in(로그인)**을 클릭합니다.
- Grant(허용)**를 클릭합니다.

AXIS Camera Station Pro 구성

이 튜토리얼은 시스템을 시작하고 실행하는 기본 단계를 설명합니다.

시작하기 전:

- 설치에 따라 네트워크를 구성하십시오. *네트워크 구성*을 참조하십시오.
- 필요한 경우 서버 포트를 구성하십시오. *서버 포트 구성*을 참조하십시오.

AXIS Camera Station S2208 Mk II Appliance

장치 구성

- 보안 문제를 고려하십시오. *보안 고려 사항*을 참조하십시오.

필요한 구성을 마쳤으면 AXIS Camera Station Pro로 작업을 시작할 수 있습니다.

1. *영상 관리 시스템 시작하기*
2. *장치 추가*
3. *녹화 방법 구성 페이지 9*
4. *실시간 영상 보기 페이지 9*
5. *녹화물 보기 페이지 9*
6. *북마크 추가 페이지 10*
7. *녹화 내보내기 페이지 10*
8. *AXIS File Player에서 녹화물 재생 및 확인하기 페이지 10*

영상 관리 시스템 시작하기

AXIS Camera Station Pro 클라이언트 아이콘을 두 번 클릭하여 클라이언트를 시작합니다. 클라이언트를 처음 시작할 때 클라이언트와 동일한 컴퓨터에 설치된 AXIS Camera Station Pro 서버에 로그인을 시도합니다.

다양한 방법으로 다수의 AXIS Camera Station Pro 서버에 연결할 수 있습니다.

장치 추가

AXIS Camera Station Pro를 처음 시작하면 Add devices(장치 추가) 페이지가 열립니다. AXIS Camera Station Pro는 네트워크에서 연결된 장치를 검색하고 검색된 장치 목록을 표시합니다.

1. 목록에서 추가하려는 카메라를 선택합니다. 카메라를 찾을 수 없으면 **Manual search(수동 검색)**를 클릭합니다.
2. **추가**를 클릭합니다.
3. **빠른 구성** 또는 **Site Designer 구성**을 선택합니다. **Next (다음)**를 클릭합니다.
4. 기본 설정을 사용하고 녹화 방법이 **None(없음)**인지 확인합니다. **설치**를 클릭합니다.

녹화 방법 구성

1. **구성 > 녹화 및 이벤트 > 녹화 방법**으로 이동합니다.
2. 카메라를 선택합니다.
3. **Motion detection(모션 디텍션)** 또는 **Continuous(연속)** 아니면 둘 다 켭니다.
4. **적용**을 클릭합니다.

실시간 영상 보기

1. **Live view(실시간 보기)** 탭을 엽니다.
2. 실시간 영상을 보려면 카메라를 선택합니다.

녹화물 보기

1. **Recordings(녹화)** 탭을 엽니다.
2. 녹화물을 보려는 카메라를 선택합니다.

AXIS Camera Station S2208 Mk II Appliance

장치 구성

북마크 추가



1. 녹화물로 이동.
2. 카메라의 타임라인에서 확대/축소하고 타임라인을 이동하여 마커가 원하는 위치를 넣습니다.
3.  을 클릭합니다.
4. 북마크 이름과 설명을 입력합니다. 설명에서 키워드를 사용하여 북마크를 쉽게 찾고 인식할 수 있게 합니다.
5. 녹화물을 잠그려면 **녹화물 삭제 방지**를 선택합니다.

비고

잠긴 녹화물은 삭제할 수 없습니다. 녹화물 잠금을 해제하려면 옵션 선택을 취소하거나 북마크를 삭제합니다.

6. **OK(확인)**를 클릭하여 북마크를 저장합니다.

녹화 내보내기

1. **Recordings(녹화)** 탭을 엽니다.
2. 녹화물을 내보내려는 카메라를 선택합니다.
3.  을 클릭하여 선택 마커를 표시합니다.
4. 마커를 끌어서 내보낼 녹화물을 포함시킵니다.
5.  을 클릭하여 **Export(내보내기)** 탭을 엽니다.
6. **Export...(내보내기...)**를 클릭합니다.

AXIS File Player에서 녹화물 재생 및 확인하기

1. 내보낸 녹화물이 있는 폴더로 이동합니다.
2. AXIS File Player를 두 번 클릭합니다.
3.  을 클릭하여 녹화의 메모를 표시합니다.
4. 디지털 서명을 확인하려면 다음을 수행합니다.
 - 4.1 **Tools > Verify digital signature(도구 > 디지털 서명 확인)**로 이동합니다.
 - 4.2 **Validate with password(패스워드로 확인)**를 선택하고 패스워드를 입력합니다.
 - 4.3 **Verify(확인)**를 클릭합니다. 확인 결과 페이지가 표시됩니다.

비고

디지털 서명은 서명된 영상과 다릅니다. 서명된 영상을 사용하면 영상이 나온 카메라를 추적하여 녹화 내용이 변조되지 않았는지 확인이 가능합니다. 카메라의 사용자 설명서에서 자세한 내용은 *서명된 영상*을 참조하십시오.

네트워크 구성

AXIS Camera Station Pro 클라이언트, AXIS Camera Station Pro 서버 및 연결된 네트워크 장치가 다른 네트워크에 연결된 경우 AXIS Camera Station Pro를 사용하기 전에 프록시 또는 방화벽 설정을 구성합니다.

AXIS Camera Station S2208 Mk II Appliance

장치 구성

클라이언트 프록시 설정

프록시 서버가 클라이언트와 서버 사이에 있는 경우 클라이언트 컴퓨터의 Windows에서 프록시 설정을 구성해야 합니다.

서버 프록시 설정

프록시 서버가 네트워크 장치와 서버 사이에 있는 경우 서버의 Windows에서 프록시 설정을 구성해야 합니다.

NAT 및 방화벽

NAT, 방화벽 등이 클라이언트와 서버를 분리하는 경우 NAT 또는 방화벽을 AXIS Camera Station Service Control에 지정된 HTTP 포트, TCP 포트 및 스트리밍 포트가 방화벽 또는 NAT를 통과할 수 있도록 설정하십시오. NAT 또는 방화벽 구성에 대한 지침은 네트워크 관리자에게 문의하십시오.

서버 포트 구성

AXIS Camera Station Pro 서버는 클라이언트와 서버 간 통신을 위해 포트 55752(HTTP), 55754(TCP), 55756(모바일 통신) 및 55757(모바일 스트리밍)을 사용합니다. 필요하다면 AXIS Camera Station Service Control에서 포트를 변경할 수 있습니다.

보안 고려 사항

카메라 및 녹화에 대한 무단 액세스를 방지하려면 다음 사항에 유의하십시오.

- 모든 네트워크 장치(카메라, 비디오 엔코더 및 보조 장치)에 강력한 패스워드를 사용하십시오.
- 서버, 카메라, 비디오 엔코더 및 보조 장치를 사무실 네트워크와 분리해 보안 네트워크에 설치합니다. 인터넷에 접속된 네트워크와 같은 다른 네트워크의 컴퓨터에 클라이언트를 설치할 수 있습니다.
- 모든 사용자가 강력한 패스워드를 사용해야 합니다. Windows® Active Directory는 보안 수준이 높습니다.

시스템에 온라인 라이선스 부여

자동 라이선스를 사용하려면 시스템을 등록하고 조직에 이를 연결해야 합니다.

1. **Configuration(구성) > Licenses(라이선스) > Management(관리)**로 이동합니다.
2. **Automatic licensing(자동 라이선스)**이 켜져 있는지 확인합니다.
3. **Register...(등록...)**를 클릭합니다.
4. My Axis 계정을 사용하여 로그인하고 화면의 지침을 따릅니다.
5. **Go to AXIS License Manager(AXIS License Manager로 이동)**를 클릭하여 라이선스를 관리합니다. 자세한 내용은 help.axis.com의 *My Systems 사용자 설명서*를 참조하십시오.

오프라인 상태인 시스템에 라이선스 부여

시스템에 수동으로 라이선스를 부여하려면 다음을 수행합니다.

1. **Configuration(구성) > Licenses(라이선스) > Management(관리)**로 이동합니다.
2. **Automatic licensing(자동 라이선스)**을 끕니다.
3. **Export system file...(시스템 파일 내보내기...)**을 클릭하고 컴퓨터에 파일을 저장합니다.

비고

AXIS License Manager에 접근하려면 인터넷에 연결해야 합니다. 클라이언트 컴퓨터에 인터넷이 없는 경우 인터넷이 있는 컴퓨터로 시스템 파일을 복사합니다.

AXIS Camera Station S2208 Mk II Appliance

장치 구성

4. *AXIS License Manager*를 엽니다.
5. *AXIS License Manager*에서 다음을 수행합니다.
 - 5.1 정확한 조직을 선택하거나 아직 만들지 않았다면 생성합니다. 자세한 내용은 *help.axis.com*의 *My Systems 사용자 설명서*를 참조하십시오.
 - 5.2 **System setup(시스템 설정)**으로 이동합니다.
 - 5.3 **Upload system file(시스템 파일 업로드)**을 클릭합니다.
 - 5.4 **Upload system file(시스템 파일 업로드)**을 클릭하고 시스템 파일을 선택합니다.
 - 5.5 **Upload system file(시스템 파일 업로드)**을 클릭합니다.
 - 5.6 **Download license file(라이선스 파일 다운로드)**을 클릭합니다.
6. 클라이언트로 돌아갑니다.
7. **Import license file...(라이선스 파일 가져오기...)**을 클릭하고 라이선스 파일을 선택합니다.
8. **Go to AXIS License Manager(AXIS License Manager로 이동)**를 클릭하여 라이선스를 관리합니다.

AXIS Camera Station S2208 Mk II Appliance

Windows® 사용자 계정 관리

Windows® 사용자 계정 관리

사용자 계정 생성

개인 데이터 및 정보를 보다 안전하게 유지하려면 각 로컬 계정에 대한 패스워드를 추가하는 것이 좋습니다.

중요 사항

로컬 계정의 패스워드를 생성했으면 잊어버리지 마십시오. 로컬 계정의 패스워드를 잊어버렸을 때 복구할 방법은 없습니다.

1. **Settings (설정) > Accounts (계정) > Other users (다른 사용자) > Add other user (다른 사용자 추가)** 그리고 **Add account (계정 추가)**를 클릭합니다.
2. **I don't have this person's sign-in information(이 사용자의 로그인 정보가 없습니다.)**을 클릭합니다.
3. **Add a user without a Microsoft account(Microsoft 계정 없이 사용자 추가)**를 클릭합니다.
4. 사용자 이름, 패스워드 및 패스워드 힌트를 입력합니다.
5. **Next(다음)**를 클릭하고 지침을 따릅니다.

관리자 계정 생성

1. **Settings > Accounts > Other people(설정 > 계정 > 다른 사용자)**로 이동합니다.
2. 변경할 계정으로 이동하고 **Change account type(계정 유형 변경)**을 클릭합니다.
3. **Account type(계정 유형)**으로 이동하고 **Administrator(관리자)**를 선택합니다.
4. **OK(확인)**를 클릭합니다.
5. 장치를 재시작하고 새 관리자 계정으로 로그인합니다.

로컬 사용자 그룹 생성

1. **Computer Management(컴퓨터 관리)**로 이동합니다.
2. **Local Users and Groups > Group(로컬 사용자 및 그룹 > 그룹)**으로 이동합니다.
3. **Group(그룹)**을 마우스 오른쪽 버튼으로 클릭하고 **New Group(새 그룹)**을 선택합니다.
4. 그룹 이름 및 설명을 입력합니다.
5. 다음을 통해 그룹 구성원을 추가합니다.
 - 5.1 **추가**를 클릭합니다.
 - 5.2 **고급**을 클릭합니다.
 - 5.3 그룹에 추가할 사용자 계정을 찾고 **OK(확인)**를 클릭합니다.
 - 5.4 다시 **OK(확인)**를 클릭합니다.
6. **Create(생성)**를 클릭합니다.

AXIS Camera Station S2208 Mk II Appliance

Windows® 사용자 계정 관리

사용자 계정 삭제

중요 사항

계정을 삭제할 때 로그인 화면에서 사용자 계정을 제거합니다. 또한 사용자 계정에 저장된 모든 파일, 설정 및 프로그램 데이터를 제거합니다.

1. **Settings > Accounts > Other people(설정 > 계정 > 다른 사용자)**로 이동합니다.
2. 제거할 계정으로 이동하고 **Remove(제거)**를 클릭합니다.

사용자 계정 패스워드 변경

1. 관리자 계정으로 로그인합니다.
2. **User Accounts > User Accounts > Manage another account in sequence(사용자 계정 > 사용자 계정 > 순서대로 다른 계정 관리)**로 이동합니다.
장치의 모든 사용자 계정이 있는 목록이 표시됩니다.
3. 패스워드를 변경할 사용자 계정을 선택합니다.
4. **Change the password(패스워드 변경)**를 클릭합니다.
5. 새 패스워드를 입력하고 **Change password(패스워드 변경)**를 클릭합니다.

사용자 계정에 대한 패스워드 재설정 디스크 생성

USB 플래시 드라이브에서 패스워드 재설정 디스크를 생성하는 것이 좋습니다. 이를 통해 패스워드를 재설정할 수 있습니다. 패스워드 재설정 디스크가 없으면 패스워드를 재설정할 수 없습니다.

비고

Windows® 10 이상을 사용 중인 경우에는 패스워드를 잊어버렸을 경우를 대비하여 로컬 계정에 보안 질문을 추가할 수 있으므로 패스워드 재설정 디스크를 생성할 필요가 없습니다. 이렇게 하려면 **Start(시작)**로 이동하고 **Settings > Sign-in options > Update your security questions(설정 > 로그인 옵션 > 보안 질문 업데이트)**를 클릭합니다.

1. 로컬 사용자 계정으로 장치에 로그인합니다. 연결된 계정의 경우 패스워드 재설정 디스크를 생성할 수 없습니다.
2. 빈 USB 플래시 드라이브를 장치에 연결합니다.
3. Windows® 검색 필드에서 **Create a password reset disk(패스워드 재설정 디스크 만들기)**로 이동합니다.
4. **Forgotten Password(패스워드를 잊은 경우)** 설정 도우미에서 **Next(다음)**을 클릭하십시오.
5. USB 플래시 드라이브를 선택하고 **Next(다음)**를 클릭합니다.
6. 현재 패스워드를 입력하고 **Next(다음)**를 클릭합니다.
7. 화면의 지침을 따릅니다.
8. USB 플래시 드라이브를 제거하고 안전한 곳에 보관하십시오. 패스워드를 여러 번 변경해도 패스워드를 변경할 때 새 디스크를 생성할 필요가 없습니다.

AXIS Camera Station S2208 Mk II Appliance

AXIS Camera Station Pro 사용자 계정 관리

AXIS Camera Station Pro 사용자 계정 관리

사용자 권한 구성



Configuration > Security > User permissions(구성 > 보안 > 사용자 권한)로 이동하여 에 존재하는 사용자 및 그룹을 확인합니다.

비고

서버를 실행하는 컴퓨터의 관리자에게는 자동으로 에 대한 관리자 권한이 부여됩니다. 관리자 그룹의 권한을 변경하거나 제거할 수 없습니다.

사용자 또는 그룹을 추가하려면 먼저 로컬 컴퓨터에 사용자 또는 그룹을 등록하거나 해당 사용자 또는 그룹에 Windows® Active Directory 사용자 계정이 있는지 확인합니다. 사용자나 그룹을 추가하려면 **사용자 또는 그룹 추가** 항목을 참조하십시오.

사용자가 그룹에 속해 있는 경우, 해당 사용자는 개인 또는 그룹에 할당된 가장 높은 역할 권한을 갖게 됩니다. 또한 사용자는 개인으로서 부여된 접근 권한과 그룹의 일부로서 부여된 권한을 받게 됩니다. 예를 들면, 사용자가 개인 자격으로 카메라 X에 접근할 수 있습니다. 따라서 사용자는 카메라 Y 및 Z에 액세스할 수 있는 그룹의 구성원이기도 합니다. 따라서 사용자는 카메라 X, Y 및 Z에 대한 접근 권한을 갖습니다.

	입력 항목이 단일 사용자인 경우입니다.
	해당 항목이 그룹임을 표시합니다.
이름	로컬 컴퓨터 또는 Active Directory에 나타나는 사용자 이름입니다.
도메인	사용자 또는 그룹이 속한 도메인입니다.
역할	사용자 또는 그룹에 부여되는 접근 권한입니다. 가능한 값은 다음과 같습니다. 관리자, 조작자, 관찰자
세부항목	로컬 컴퓨터 또는 Active Directory에 나타나는 세부적인 사용자 정보입니다.
서버	사용자 또는 그룹이 속한 서버입니다.

사용자 또는 그룹 추가

Microsoft Windows®와 Active Directory 사용자 및 그룹은 에 접근할 수 있습니다. 에 사용자를 추가하려면 Windows®에 사용자 또는 그룹을 추가해야 합니다.

Windows®에 사용자를 추가하는 방법은 사용하는 Windows® 버전에 따라 달라집니다. *Microsoft 사이트*의 지침을 따릅니다. Active Directory 도메인 네트워크를 사용하는 경우 해당 네트워크 관리자에게 문의하십시오.

사용자 또는 그룹 추가

1. **Configuration > Security > User permissions(구성 > 보안 > 사용자 권한)**로 이동합니다.
2. **추가**를 클릭합니다.
목록에서 사용 가능한 사용자 및 그룹을 확인할 수 있습니다.
3. **Scope(범위)**에서 사용자와 그룹을 검색할 위치를 선택합니다.
4. **Show(표시)**에서 사용자 또는 그룹 표시를 선택합니다.
사용자나 그룹이 너무 많으면 검색 결과를 표시하지 않습니다. 필터 기능을 사용하십시오.
5. 사용자 또는 그룹을 선택하고 **추가**를 클릭합니다.

AXIS Camera Station S2208 Mk II Appliance

AXIS Camera Station Pro 사용자 계정 관리

영역	
서버	로컬 컴퓨터에서 사용자 또는 그룹을 검색하려면 선택합니다.
도메인	Active Directory 사용자 또는 그룹을 검색하려면 선택합니다.
선택된 서버	여러 서버에 연결된 경우 Selected server(선택된 서버) 드롭다운 메뉴에서 서버를 선택합니다.

사용자 또는 그룹 구성

1. 목록에서 사용자 또는 그룹을 선택합니다.
2. **Role(역할)**에서 **Administrator(관리자)**, **Operator(운영자)** 또는 **Viewer(관찰자)**를 선택합니다.
3. **Operator(운영자)** 또는 **Viewer(관찰자)**를 선택하면 사용자 또는 그룹 권한을 구성할 수 있습니다. *사용자 또는 그룹 권한*을 참조하십시오.
4. **Save(저장)**를 클릭합니다.

사용자 또는 그룹 제거

1. 사용자 또는 그룹을 선택합니다.
2. **Remove(제거)**를 클릭합니다.
3. 팝업 대화 상자에서 **예**를 클릭하여 사용자 또는 그룹을 제거합니다.

사용자 또는 그룹 권한

사용자 또는 그룹에 부여할 수 있는 역할은 세 가지입니다. 사용자 또는 그룹에 대한 역할을 정의하는 방법은 *사용자 또는 그룹 추가* 항목을 참조하십시오.

관리자 - 모든 카메라의 실시간 및 녹화 영상, 모든 I/O 포트 및 보기에 대한 접근을 포함하여 전체 시스템에 대한 전체 접근 권한이 주어집니다. 이 역할은 시스템의 모든 것을 구성하는 데 필요합니다.

운영자 - 카메라, 보기, I/O 포트를 선택하여 실시간 및 녹화 영상에 접근합니다. 운영자는 시스템 구성을 제외한 모든 기능에 접근할 수 있습니다.

관찰자 - 특정 카메라, I/O 포트 및 보기의 실시간 영상에 접근합니다. 관찰자는 녹화된 영상 또는 시스템 구성에 접근할 수 없습니다.

카메라

Operator(운영자) 또는 **Viewer(관찰자)** 역할을 통해 사용자 또는 그룹에 대해 다음 접근 권한을 사용할 수 있습니다.

액세스	카메라와 모든 카메라 기능에 접근하도록 허용합니다.
비디오	카메라에서 실시간 영상에 접근하도록 허용합니다.
오디오 듣기	카메라에서 듣기에 접근하도록 허용합니다.
오디오 말하기	카메라와의 대화를 허용합니다.
Manual Recording(수동 녹화)	녹화를 수동으로 시작 및 중지할 수 있습니다.

AXIS Camera Station S2208 Mk II Appliance

AXIS Camera Station Pro 사용자 계정 관리

Mechanical PTZ(기계식 PTZ)	기계식 PTZ 컨트롤에 대한 접근을 허용합니다. 기계식 PTZ가 있는 카메라에만 사용할 수 있습니다.
PTZ 우선 순위	PTZ 우선 순위를 설정합니다. 숫자가 작을수록 우선 순위가 높습니다. 할당된 우선 순위가 0으로 설정되어 있지 않습니다. 관리자의 우선 순위가 가장 높습니다. 우선 순위가 높은 역할이 PTZ 카메라를 작동하면 다른 카메라는 기본적으로 10초 동안 동일한 카메라를 작동할 수 없습니다. 기계식 PTZ 및 Mechanical PTZ(기계식 PTZ) 카메라가 있는 카메라에만 사용 가능이 선택되었습니다.

보기

Operator(운영자) 또는 **Viewer(관찰자)** 역할을 통해 사용자 또는 그룹에 대해 다음 접근 권한을 사용할 수 있습니다. 여러 보기를 선택하고 접근 권한을 설정할 수 있습니다.

액세스	의 보기에 대한 액세스를 허용합니다.
편집	에서 보기 편집을 허용합니다.

I/O

Operator(운영자) 또는 **Viewer(관찰자)** 역할을 통해 사용자 또는 그룹에 대해 다음 접근 권한을 사용할 수 있습니다.

액세스	I/O 포트에 대한 전체 권한을 허용합니다.
읽기	사용자가 I/O 포트의 상태를 볼 수 있도록 허용합니다. 사용자는 포트 상태를 변경할 수 없습니다.
Write(쓰기)	I/O 포트의 상태를 변경할 수 있도록 허용합니다.

시스템

목록에서 회색으로 표시된 접근 권한은 구성할 수 없습니다. 확인 표시가 있는 권한은 사용자 또는 그룹이 기본적으로 이 권한을 가지고 있다는 의미입니다.

Operator(운영자) 역할을 통해 사용자 또는 그룹에 대해 다음 접근 권한을 사용할 수 있습니다. **Take snapshots(스냅샷 촬영)**는 **Viewer(관찰자)** 역할에도 사용 가능합니다.

스냅샷 찍기	실시간 보기 및 녹화 모드에서 스냅샷 촬영을 허용합니다.
녹화 내보내기	녹화물 내보내기를 허용합니다.
인시던트 보고서 생성	인시던트 보고서를 생성을 허용합니다.
Prevent access to recordings older than(오래된 녹화물에 접근 방지)	지정된 기간(분)보다 오래된 녹화물에는 접근하지 못하게 합니다. 검색 시 사용자는 지정된 시간보다 오래된 녹화물을 찾을 수 없습니다.
알람, 작업 및 로그에 접근	알람 알림을 받고 Alarms and tasks(알람 및 작업) 바와 Logs(로그) 탭에 접근을 허용합니다.
접근 데이터 검색	이벤트 발생 시 발생한 상황을 추적하기 위해 데이터 검색을 허용합니다.

출입 통제

Operator(운영자) 역할을 통해 사용자 또는 그룹에 대해 다음 접근 권한을 사용할 수 있습니다. **Access Management(접근 관리)**는 **Viewer(관찰자)** 역할에서도 사용할 수 있습니다.

AXIS Camera Station S2208 Mk II Appliance

AXIS Camera Station Pro 사용자 계정 관리

접근 제어 구성	도어 및 영역, 식별 프로파일, 카드 형식 및 핀, 암호화된 통신 및 다중 서버 구성을 허용합니다.
접근 관리	액세스 관리 및 활성화 디렉토리 설정에 대한 액세스를 허용합니다.

시스템 상태 모니터링

Operator(운영자) 역할을 통해 사용자 또는 그룹에 대해 다음 접근 권한을 사용할 수 있습니다. **Viewer(관찰자)** 역할은 시스템 상태 모니터링에 접근할 수도 있습니다.

시스템 상태 모니터링의 구성	시스템 상태 모니터링 시스템의 구성을 허용합니다.
시스템 상태 모니터링에 접근	시스템 상태 모니터링 시스템에 대한 접근을 허용합니다.

AXIS Camera Station S2208 Mk II Appliance

장치 관리

장치 관리

Windows® 업데이트

Windows®는 정기적으로 업데이트를 확인합니다. 사용 가능한 업데이트가 있으면 장치에서 업데이트를 자동으로 다운로드하지만 수동으로 설치해야 합니다.

비고

예약된 시스템 재시작을 수행하는 동안에는 녹화가 중단됩니다.

수동으로 업데이트를 확인하려면 다음을 수행합니다.

1. **Settings (설정) > Windows Update (윈도우 업데이트)** 로 이동합니다.
2. **Check for updates(업데이트 확인)**를 클릭합니다.

Windows® 업데이트 설정 구성

필요에 따라 Windows® 업데이트 수행 방법과 시기를 변경할 수 있습니다.

비고

예약된 시스템 재시작을 수행하는 동안 진행 중인 모든 녹화가 중지됩니다.

1. 앱 실행을 엽니다.
 - **Windows System > Run(Windows 시스템 > 실행)**으로 이동
2. gpedit.msc를 입력하고 **OK(확인)**를 클릭합니다. Local Group Policy Editor가 열립니다.
3. **Computer Configuration > Administrative Templates > Windows Components > Windows Update(컴퓨터 구성 > 관리 템플릿 > Windows 구성 요소 > Windows 업데이트)**로 이동합니다.
4. 원하는 대로 설정을 구성합니다(예 참조).

예:

사용자 개입 없이 업데이트를 자동으로 다운로드하여 설치하고 필요할 때 업무 시간 외에 장치를 재시작하려면 다음 구성을 사용합니다.

5. **Always automatically restart at the scheduled time(항상 예약된 시간에 자동으로 다시 시작)**을 열고 다음을 선택합니다.
 - 5.1 **활성화됨**
 - 5.2 **The restart timer will give users this much time to save their work (minutes)(다시 시작 타이머에서 작업 저장을 위해 사용자에게 제공하는 시간(분)):** 15.
 - 5.3 **OK(확인)**를 클릭합니다.
6. **Configure Automatic Updates(자동 업데이트 구성)**를 열고 다음을 선택합니다.
 - 6.1 **활성화됨**
 - 6.2 **Configure Automatic updates(자동 업데이트 구성):** Auto download and schedule the install(자동으로 다운로드하고 설치를 예약)
 - 6.3 **Schedule Install day(예약된 설치 날짜):** Every Sunday(매주 일요일)
 - 6.4 **Schedule Install time(예약된 설치 시간):** 00:00
 - 6.5 **OK(확인)**를 클릭합니다.

AXIS Camera Station S2208 Mk II Appliance

장치 관리

7. **Allow Automatic Updates immediate installation(자동 업데이트로 바로 설치 허용)**을 열고 다음을 선택합니다.

7.1 **활성화됨**

7.2 **OK(확인)**를 클릭합니다.

추가적 스토리지 추가

저장 요구 사항은 다를 수 있습니다. 저장된 데이터의 보존 기간이나 고해상도 녹화물을 저장하기 위해 더 많은 스토리지를 설치해야 하는 경우가 종종 있습니다. 이 섹션에서는 AXIS S22 Series 제품에 추가 하드 드라이브를 설치하는 방법에 대해 설명합니다.

비고

해당 AXIS S22 제품에 추가 스토리지를 추가하려면 아래 지침을 따르십시오. 이 지침은 있는 그대로 제공되며 Axis Communications AB는 이 단계 동안 데이터 또는 잘못된 구성의 손실에 대해 책임을 지지 않습니다. 업무상 중요한 데이터를 백업하려면 표준 예방 조치를 취해야 합니다. 다음 스토리지 확장 절차는 Axis 기술 지원에서 지원되지 않습니다.

비고

정전기 방전을 방지하기 위해, 내부 시스템 구성 요소 작업 시 항상 정전기 방지 매트와 정전기 방지 스트랩을 사용하는 것이 좋습니다.

보증

보증에 대한 자세한 정보는 www.axis.com/support/warranty에서 확인할 수 있습니다.



이 비디오를 시청하려면 이 문서의 웹 버전으로 이동하십시오.

help.axis.com/?&pid=90757§ion=add-an-additional-storage

베젤 분리

1. 베젤 양쪽에 있는 두 개의 엄지 나사를 풉니다.
2. 베젤 분리.

하드 드라이브 설치

▲주의

- AXIS S22 시리즈와 함께 사용하도록 테스트 및 승인된 하드 드라이브만 사용하십시오.
- 하드 드라이브를 설치할 때 하드 드라이브 캐리어를 끝까지 밀어 넣었는지 확인하세요. 드라이브 캐리어가 잠기면 클릭 소리가 들립니다.
- 하드 드라이브를 설치하기 전에 전원 코드가 분리되어 있는지 확인하십시오.

1. 시스템을 종료하고 전원이 꺼져 있는지 확인하십시오.

AXIS Camera Station S2208 Mk II Appliance

장치 관리

2. 전원 코드 연결을 끊습니다.
3. 하드 드라이브 캐리어 전면의 분리 단추를 누르고 하드 드라이브 캐리어 핸들을 엽니다.
4. 손잡이를 사용하여 하드 드라이브 캐리어를 당겨 빼냅니다.
5. 하드 드라이브 캐리어에 하드 드라이브를 삽입하십시오.
6. 나사 4개를 사용하여 하드 드라이브를 하드 드라이브 캐리어에 고정합니다.
7. 캐리어가 후면 판에 연결될 때까지 하드 드라이브 캐리어를 하드 드라이브 슬롯에 삽입하십시오.
8. 하드 드라이브 캐리어 핸들을 닫아 하드 드라이브를 제자리에 고정시킵니다.
9. 전면 베젤을 부착합니다.
10. 시스템을 시작하십시오.

새 녹화 스토리지 추가

1. Windows에서 하드 디스크 파티션을 새로 만들고 포맷합니다.
 - 1.1 시작 버튼을 클릭하고 검색창에 **Create and format hard disk partitions (하드 디스크 파티션 생성 및 포맷)** 을 입력합니다. 결과를 선택하여 디스크 관리 도구를 엽니다.
 - 1.2 **디스크 초기화** 팝업이 나타나면 **확인** 을 클릭합니다. 그렇지 않은 경우 새로 만들기 하드 드라이브를 마우스 오른쪽 버튼으로 클릭하고 **디스크 초기화**를 선택합니다.
 - 1.3 새로 초기화한 디스크의 할당되지 않은 영역을 마우스 오른쪽 버튼으로 클릭하고 **New Simple Volume(새로운 단순 볼륨)**을 선택합니다.
 - 1.4 마법사에 따라 볼륨 크기를 설정하고, 드라이브 문자를 할당하고, 파티션을 포맷합니다.
 - 1.5 마법사를 완료하여 심플 볼륨을 새로 만드세요.
 2. AXIS Camera Station Pro에서 녹화 스토리지를 새로 만드세요.
 - 2.1 Axis Camera Station Pro를 엽니다.
 - 2.2 **저장 > 관리**로 이동합니다.
 - 2.3 **추가**를 클릭합니다...
 - 2.4 새로 추가한 드라이브를 선택하고 **확인**을 선택합니다.
 - 2.5 **저장 > 선택**으로 이동합니다.
 - 2.6 녹화 데이터를 새로 만들 드라이브에 전송할 기기/장치를 선택합니다.
 - 2.7 **저장 위치** 드롭다운 목록에서 새 드라이브를 선택하고 **적용**을 클릭합니다.
- 저장 관리에 대한 자세한 내용은 *Axis Camera Station Pro - 사용자 설명서*를 참조하십시오.

AXIS Camera Station S2208 Mk II Appliance

내장 스위치 관리

내장 스위치 관리

내장 스위치 정보

AXIS Camera Station S22 Mk II Appliance Series에는 PoE(Power over Ethernet) 스위치가 통합되어 있습니다. 내장 스위치를 구성하고 관리할 수 있습니다.

스위치의 목적은 스위치에서 관리하는 보안 카메라 및 관련 트래픽(PoE 및 스위치 업링크 포트)이 다른 네트워크와 공유되지 않도록 네트워크의 트래픽을 분리하는 것입니다.

스위치의 전원 관리는 다음 룰을 따릅니다.

- 각 포트는 연결된 전원 장치의 PoE 클래스에 따라 전력을 예약할 수 있습니다. 포트에 수동으로 전원을 할당할 수도 있습니다.
- 제공된 포트에 대한 실제 전력 소비량이 해당 포트에 대해 예약된 전력량을 초과하면 포트가 종료됩니다.
- 모든 포트에 대한 실제 전력 소비량이 전원 공급 장치가 제공할 수 있는 총 전력량을 초과하면 포트가 종료됩니다. 포트 우선 순위에 따라 포트가 종료되며, 포트 번호가 낮을수록 우선 순위가 더 높습니다.

스위치 관리 페이지에 로그인

1. 메뉴 표시줄로 이동

- 웹 브라우저에서 스위치의 IP 주소를 입력합니다. 기본값: 192.168.10.1
- AXIS Recorder Toolbox에서 **Switch > Open the switch configuration(스위치 > 스위치 구성 열기)**으로 이동합니다.

2. 해당 사용자 이름 및 패스워드로 로그인합니다.

- 해당 사용자 이름은 admin(관리자)입니다.
- 패스워드는 기기에 부착되어 있거나 박스 내용물에 접착식 스티커로 포함되어 있는 스티커에 기재되어 있습니다.

메뉴 표시줄에서 **로그아웃**하여 스위치의 관리 지원 페이지를 종료합니다.

실행 구성

실행 구성은 네트워크 장치에서 현재 활성 상태로 실행 중인 설정 집합입니다. 장치의 현재 상태와 작동 방식을 실시간으로 반영합니다. 그러나 기기를 재부팅하면 이러한 변경 사항은 저장되지 않습니다.

이에 비해 시작 구성은 기기의 비휘발성 메모리에 저장되는 설정 집합입니다. 이 구성은 기기를 시작하거나 재시작할 때 로드되어 적용됩니다.

웹 인터페이스에서 변경하고 **Save (저장)**을 클릭하면 해당 변경 사항이 실행 중인 구성에 적용됩니다.

시작 구성에 설정을 저장하려면 웹 인터페이스의 오른쪽 상단에 있는 저장 아이콘을 사용하세요.

실행 중인 구성에 저장되지 않은 변경 사항이 있는 경우 아이콘이 노란색으로 깜박입니다.

개요

메뉴 표시줄에서 **Overview (개요)**를 클릭합니다.

일반 정보

AXIS Camera Station S2208 Mk II Appliance

내장 스위치 관리

카테고리	항목	설명
포트 요약	활성 포트	사용 중인 포트 수입니다.
	PoE를 사용하는 포트	사용 중인 PoE 지원 포트 수입니다.
	잠긴 포트	잠긴 포트의 수입니다.
전원 소비량	현재 PoE 사용량	장치에서 사용하는 PoE 전력(와트) 및 총 전용 PoE 전력 중 소비된 PoE 전력의 백분율입니다.
	전력이 요청되었습니다	장치에 할당된 총 전력(와트) 및 백분율입니다.
포트 상태	액티브	포트가 사용 중입니다.
	비활성화	포트를 사용할 준비가 되었습니다.
	차단됨	포트가 차단되었습니다.

비고

포트를 클릭하면 해당 포트에 대한 자세한 정보를 볼 수 있습니다.

전원 관리

메뉴 표시줄에서 **Power management (전원 관리)**을 클릭합니다.

포트 목록

항목	설명
포트	장치가 연결된 포트 번호입니다.
PoE	PoE 상태입니다. 아이콘을 클릭하여 포트에서 PoE를 켜거나 끌 수 있습니다.
PoE 클래스	연결된 장치의 PoE 클래스입니다.
우선 순위	연결된 장치에 대한 전원 할당의 우선 순위입니다. 기본적으로 우선 순위는 포트 번호입니다.
전력 소비량(W)	포트에 연결된 장치가 소비하는 전력(와트)입니다.
요청된 전력(W)	포트에 연결된 장치에서 요청한 전력(와트)입니다.
할당된 전력(W)	포트에 할당된 전력을 수동으로 조정합니다. 전력 할당 방법으로 Manual(수동) 을 선택한 경우에만 사용할 수 있습니다.

전력 할당

다음과 같은 방법으로 연결된 장치에 PoE 전력이 할당될 수 있습니다.

- **PoE 클래스:** 스위치는 연결된 장치의 PoE 클래스를 기반으로 PoE 전원을 할당합니다.
- **Manual(수동):** 연결된 장치에 할당된 PoE 전력을 수동으로 조정할 수 있습니다.
- **LLDP-MED:** 스위치가 연결된 장치와 통신하고 필요에 따라 PoE 전력을 동적으로 할당합니다.

비고

LLDP-MED 전력 할당 방법은 AXIS OS 9.20 이상이 설치된 카메라에서만 작동합니다.

전력 할당 방법을 변경하려면 다음을 수행합니다.

AXIS Camera Station S2208 Mk II Appliance

내장 스위치 관리

1. 스위치 전원 관리 페이지에서 **Power management(전원 관리)**로 이동합니다.
2. **Allocate power(전력 할당)** 아래에서 **PoE Class(PoE 클래스)**, **Manual(수동)** 또는 **LLDP-MED**를 선택합니다
3. **수동** 을 선택한 경우 **전력 할당** 열에서 연결된 장치에 할당된 전원을 변경할 수 있습니다.
4. 연결된 장치의 우선 순위를 변경하려면 해당 장치의 우선 순위를 선택합니다. 다른 장치의 우선 순위는 자동으로 변경됩니다.

예:

이 예에서 스위치는 총 135W의 전원 가용량을 가지고 있습니다. PoE 클래스 4 장치는 30W 전력을 요청하지만 15W만 소비하고, PoE 클래스 2 장치는 7W 전력을 요청하지만 5W 전력만 소비합니다.

PoE 클래스별로 전력 할당

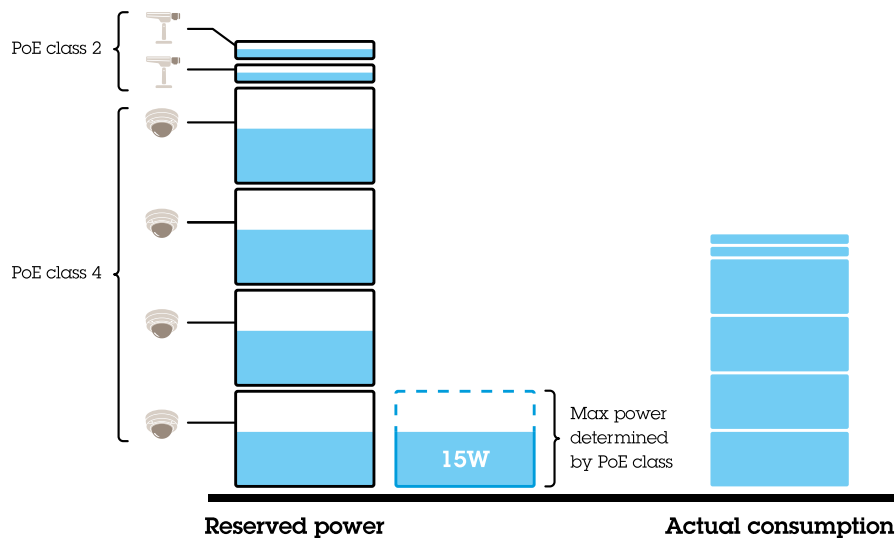

각 장치에서 요청한 전력은 PoE 클래스별로 결정됩니다. 스위치는 PoE 클래스 4 장치 4개 및 PoE 클래스 2 장치 2개에 전력을 공급할 수 있습니다. 요청된 총 전력은 $(4 \times 30) + (2 \times 7) = 134W$ 입니다. 실제 소비된 전력은 $(4 \times 15) + (2 \times 5) = 70W$ 입니다. 이러한 방식으로 연결된 모든 장치에 전력이 충분히 보장되며 우선 순위는 덜 중요합니다.

수동으로 전력 할당

AXIS Camera Station S2208 Mk II Appliance

내장 스위치 관리

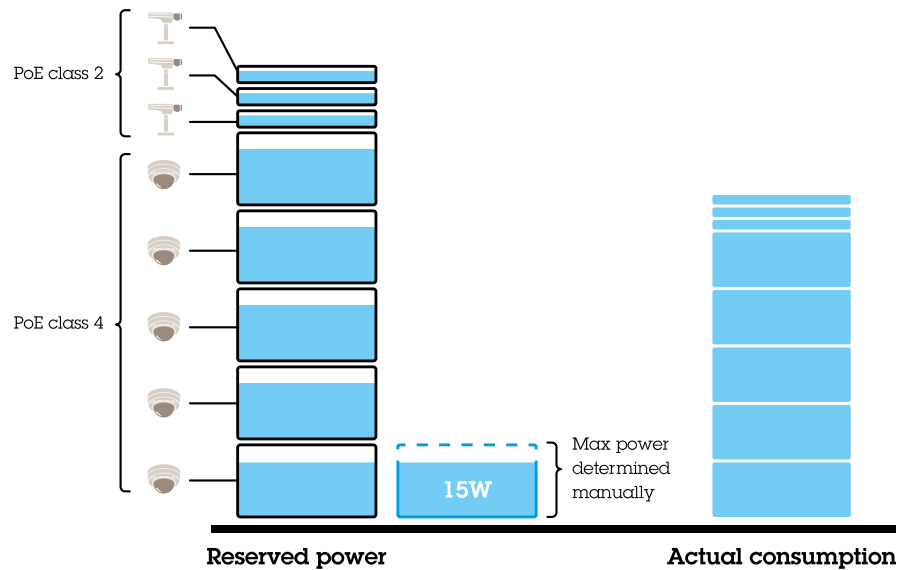

PoE 클래스 4 장치의 경우 요청된 전력은 수동으로 20W로 조정됩니다. 스위치는 PoE 클래스 4 장치 5개 및 PoE 클래스 2 장치 3개에 전력을 공급할 수 있습니다. 요청된 총 전력은 $(5 \times 20) + (3 \times 7) = 121\text{W}$ 입니다. 실제 소비된 전력은 $(5 \times 15) + (3 \times 5) = 90\text{W}$ 입니다. 이러한 방식으로 연결된 모든 장치에 전력이 충분히 보장되며 우선 순위는 덜 중요합니다.

PoE 켜기 및 끄기

포트에서 PoE 켜기

1. 메뉴 표시줄에서 **Overview (개요)**를 클릭합니다.
2. PoE 열에서 을 클릭하여 특정 포트에서 PoE를 켭니다.

포트에서 PoE 끄기

1. 메뉴 표시줄에서 **Overview (개요)**를 클릭합니다.
2. PoE 열에서 을 클릭하여 특정 포트에서 PoE를 끕니다.

모든 포트에서 PoE 켜기 및 끄기

1. 메뉴 표시줄에서 **Power management (전원 관리)**을 클릭합니다.
2. 모든 포트에서 PoE를 끄려면 **PoE ports state (PoE 포트 상태)** 드롭다운 메뉴로 이동하여 **Turn off all (모두 끄기)**를 선택합니다.
3. 모든 포트에서 PoE를 켜려면 **PoE ports state (PoE 포트 상태)** 드롭다운 메뉴로 이동하여 **Turn off all (모두 끄기)**를 선택합니다.

네트워크 오버뷰

네트워크 오버뷰는 각 포트의 네트워크 트래픽 상태에 대한 자세한 정보를 제공합니다.

PoE 포트

AXIS Camera Station S2208 Mk II Appliance

내장 스위치 관리

항목	설명
포트	장치가 연결된 포트 번호입니다.
장치	포트에 연결된 장치의 이름입니다.
IP 주소	포트에 연결된 장치의 IP 주소입니다.
MAC 주소	포트에 연결된 장치의 MAC 주소입니다.
수신	포트의 인바운드 데이터에 대한 초당 현재 데이터 속도(Mbit)입니다.
전송	포트의 아웃바운드 데이터에 대한 초당 현재 데이터 속도(Mbit)입니다.
패킷 전송	스위치가 네트워크로 전송한 데이터 패킷 수입니다.
패킷 수신	스위치가 네트워크로부터 수신한 데이터 패킷 수입니다.
패킷 손실	네트워크 문제로 인해 목적지에 도달하지 못한 데이터 패킷의 수와 백분율입니다.
잠금	포트가 잠겨 있는지 여부를 표시합니다. 아이콘을 클릭하여 포트를 잠그거나 잠금 해제할 수 있습니다.

포트 잠금 및 잠금 해제

해당 MAC 주소에서 들어오는 트래픽만 전달되도록 MAC 주소를 포트에 잠글 수 있습니다. 이렇게 하면 보안이 향상되고 권한이 없는 사용자가 노트북이나 다른 장치를 보안 네트워크에 연결하지 못합니다.

포트에 MAC 주소 잠그기

1. 메뉴 표시줄에서 **Network overview (네트워크 오버뷰)**를 클릭합니다.
2. **Lock(잠금)** 열에서  을 클릭하여 특정 포트를 잠급니다.

포트에서 MAC 주소 잠금 해제

1. 메뉴 표시줄에서 **Network overview (네트워크 오버뷰)**를 클릭합니다.
2. **Lock(잠금)** 열에서  을 클릭하여 특정 포트를 잠금 해제합니다.

모든 포트 잠금 또는 잠금 해제하기

1. 메뉴 표시줄에서 **Network overview (네트워크 오버뷰)**를 클릭합니다.
2. 모든 포트를 잠그려면 **Lock ports (포트 잠금)** 드롭다운 메뉴로 이동하여 **Lock all (모두 잠금)** 을 선택합니다.
3. 모든 포트를 잠금 해제하려면 **Lock ports (포트 잠금)** 드롭다운 메뉴로 이동하여 **Unlock all (모두 잠금 해제)**을 선택합니다.

설정

네트워크 설정 구성

스위치의 IP 주소를 변경할 수 있습니다. 그러나 대부분의 카메라 설치에는 기본 설정을 사용하는 것이 좋습니다. 그 이유는 일반적으로 네트워크 감시 네트워크가 다른 네트워크(예: 회사 LAN)와 격리되어 있기 때문입니다. 이 경우 서버에 설치된 영상 관리 소프트웨어에서 감시 장치와 데이터를 관리하고 수집하는 데만 네트워크 감시 네트워크를 사용합니다.

1. 메뉴 표시줄에서 **Settings (설정) > Network settings (네트워크 설정)**로 이동합니다.
2. 연결 유형, IP 주소, 서브넷 마스크, 게이트웨이, 일차 DNS, 이차 DNS 및 호스트 이름을 입력합니다.

AXIS Camera Station S2208 Mk II Appliance

내장 스위치 관리

비고

공장 초기화 설정은 주소 192.168.10.1의 고정 IP 연결과 주소 255.255.255.0의 서브넷 마스크입니다.

3. **저장**을 클릭합니다.

날짜 및 시간 구성

1. 메뉴 표시줄에서 **Settings (설정) > Date and time (날짜 및 시간)**으로 이동합니다.
2. 국가 및 시간대를 선택합니다.
3. 수동으로 시간을 설정하려면 **Manual(수동)**을 선택하고 수동으로 시간을 조정합니다.
4. NTP 서버를 설정하려면 **NTP server(NTP 서버)**를 선택하고 NTP 서버 주소를 입력합니다.

비고

NTP는 스위치가 네트워크에 연결되어 있고 인터넷 액세스로 구성된 경우에만 작동합니다.

5. **저장**을 클릭합니다.

DHCP 서버 구성

연결된 장치에 IP 주소를 할당하기 위해 내부 DHCP 서버를 사용하도록 스위치를 구성할 수 있습니다. 스위치 업링크 연결을 사용하여 장치가 외부 애플리케이션에 액세스하거나 외부 애플리케이션에서 장치에 액세스할 수 있게 하려면 게이트웨이 및 DNS 주소를 지정해야 합니다.

1. 메뉴 표시줄에서 **Settings (설정) > DHCP 서버**로 이동합니다.
2. **Enable DHCP server(DHCP 서버 활성화)**를 선택합니다.
3. 시작 IP 주소, 끝 IP 주소, 서브넷 마스크, 게이트웨이, 일차 DNS, 이차 DNS, 사용 기간 및 도메인 이름을 입력합니다.
4. **저장**을 클릭합니다.

SNMP 구성

1. 메뉴 표시줄에서 **Settings (설정) > SNMP**으로 이동합니다.
2. SNMP 연결에 사용되는 서버 이름, 연락처 및 위치를 입력합니다.
3. SNMPV1 또는 SNMPV2c를 사용하려면 **SNMPV1/SNMPV2c**를 선택하고 Read community(읽기 커뮤니티)로 이동합니다.
4. SNMPV3을 사용하려면 **SNMPV3 (MD5)**을 선택하고 사용자 이름 및 패스워드를 입력합니다.

비고

현재 SNMP에 사용되는 MD5 인증만 지원합니다.

5. **저장**을 클릭합니다.

유지관리

펌웨어 업데이트

1. 메뉴 표시줄에서 **Maintenance (유지 관리) > Update firmware (펌웨어 업데이트)**로 이동합니다.
2. 펌웨어 파일을 끌어다 놓거나 **Browse(찾아보기)**를 클릭하고 펌웨어 파일로 이동합니다.

AXIS Camera Station S2208 Mk II Appliance

내장 스위치 관리

3. **Upload(업로드)**를 클릭합니다.
4. 펌웨어 업데이트가 완료되면 스위치를 재부팅합니다.

스위치 재부팅

중요 사항

스위치가 재부팅되는 동안 연결된 모든 장치와 PoE를 포함한 스위치의 연결이 일시적으로 끊어집니다.

1. 메뉴 표시줄에서 **Maintenance (유지 관리) > Reboot switch (스위치 재부팅)**로 이동합니다.
2. **Reboot(재부팅)** 및 **Yes(예)**를 클릭합니다.
3. 몇 분 후에 스위치가 재부팅되면 사용자 이름 및 패스워드를 입력하여 로그인합니다.

스위치 설정 백업

비고

사용자 이름 및 패스워드가 백업 파일에 포함되어 있습니다.

1. 메뉴 표시줄에서 **Maintenance (유지 관리) > Backup and restore (백업 및 복구)**로 이동합니다.
2. **Create a backup file(백업 파일 생성)**을 클릭합니다. 이렇게 하면 .bin 형식의 백업 파일이 생성되어 **다운로드** 폴더에 저장됩니다.

스위치 설정 복원



비고

스위치 설정을 복원하려면 이전에 백업 파일을 생성했어야 합니다.

1. 메뉴 표시줄에서 **Maintenance (유지 관리) > Backup and restore (백업 및 복구)**로 이동합니다.
2. 백업 파일을 끌어다 놓거나 **Browse(찾아보기)**를 클릭하고 백업 파일로 이동합니다.
3. **Upload(업로드)**를 클릭합니다.

백업 파일에서 스위치를 복원하는 데 몇 분이 걸릴 수 있습니다. 설정이 복원되면 스위치가 자동으로 재부팅되며 다시 로그인해야 합니다.

인증서 관리

1. 메뉴 표시줄에서 **Maintenance (유지 관리) > Manage certificates (인증서 관리)**로 이동합니다.
2.  을 클릭하고 비밀 키 파일로 이동합니다.
3.  을 클릭하고 인증서 파일로 이동합니다.
4.  을 클릭하고 CA 번들 파일로 이동합니다.
5. **저장**을 클릭합니다.
6. 스위치를 재부팅합니다.

패스워드 변경

스위치의 기본 패스워드를 사용자가 선택한 패스워드로 변경할 수 있습니다.

AXIS Camera Station S2208 Mk II Appliance

내장 스위치 관리

중요 사항

기억할 수 있는 패스워드를 선택해야 합니다. 패스워드를 잊어버린 경우 **공장 출하 시 기본 설정으로 재설정 페이지 29** 을 참조하여 공장 초기화 패스워드를 복구하세요.

1. 메뉴 표시줄에서 **Maintenance (유지 관리) > Change password (패스워드 변경)**로 이동합니다.
2. 필요에 따라 현재 패스워드와 사용자의 새 패스워드를 입력합니다.
3. **저장**을 클릭합니다.

웹 설정 구성

1. 메뉴 표시줄에서 **Settings (설정) > Web settings (웹 설정)**로 이동합니다.
2. 포트 번호를 입력합니다.

비고

- 포트 번호를 변경하기로 결정한 경우, 새로운 포트 번호를 꼭 적어두세요. 새로 만든 포트 번호를 잊어버린 경우 **공장 출하 시 기본 설정으로 재설정 페이지 29** 을 참조하여 공장 초기화 포트 번호를 복구하세요.
- 이 HTTPS는 계속 활성화하는 것을 권장합니다.

공장 출하 시 기본 설정으로 재설정

리셋 버튼을 5초간 길게 누르면 스위치가 공장 출하 시 기본 설정으로 초기화됩니다.

웹 인터페이스를 통해 스위치를 재설정할 수도 있습니다:

1. 메뉴 표시줄에서 **Maintenance (유지보수) > Reset to factory default settings (공장 출하 시 기본 설정으로 리셋)**로 이동합니다.
2. **Reset(재설정)** 및 **Yes(예)**를 클릭합니다.

재설정이 완료되면 스위치가 자동으로 재부팅됩니다.

로그

메뉴 표시줄에서 **Logs (로그)**를 클릭하여 로그 목록을 확인합니다. 알파벳 순서로 정렬하려면 열 제목을 클릭합니다.

항목	설명
시간	로그 이벤트가 발생한 날짜 및 시간입니다.
레벨	경고 아이콘으로 표시되는 심각도 수준입니다.
사용자	로그 이벤트를 시작한 사용자입니다.
IP 주소	로그 이벤트를 시작하는 사용자의 IP 주소입니다.
서비스	로그 이벤트와 관련된 서비스입니다. 가능한 값은 데스크톱, 네트워크, 시스템, ntpd, 스토리지, dhcp 등입니다.
이벤트	로그 이벤트에 대한 설명입니다.

스위치 보고서 생성

로그 페이지에서 **Export (내보내기)**를 클릭하여 로그 페이지의 로그 항목을 포함한 스위치 정보가 포함된 텍스트 파일이 생성됩니다.

AXIS Camera Station S2208 Mk II Appliance

사양

사양

제품 개요

전면 및 후면

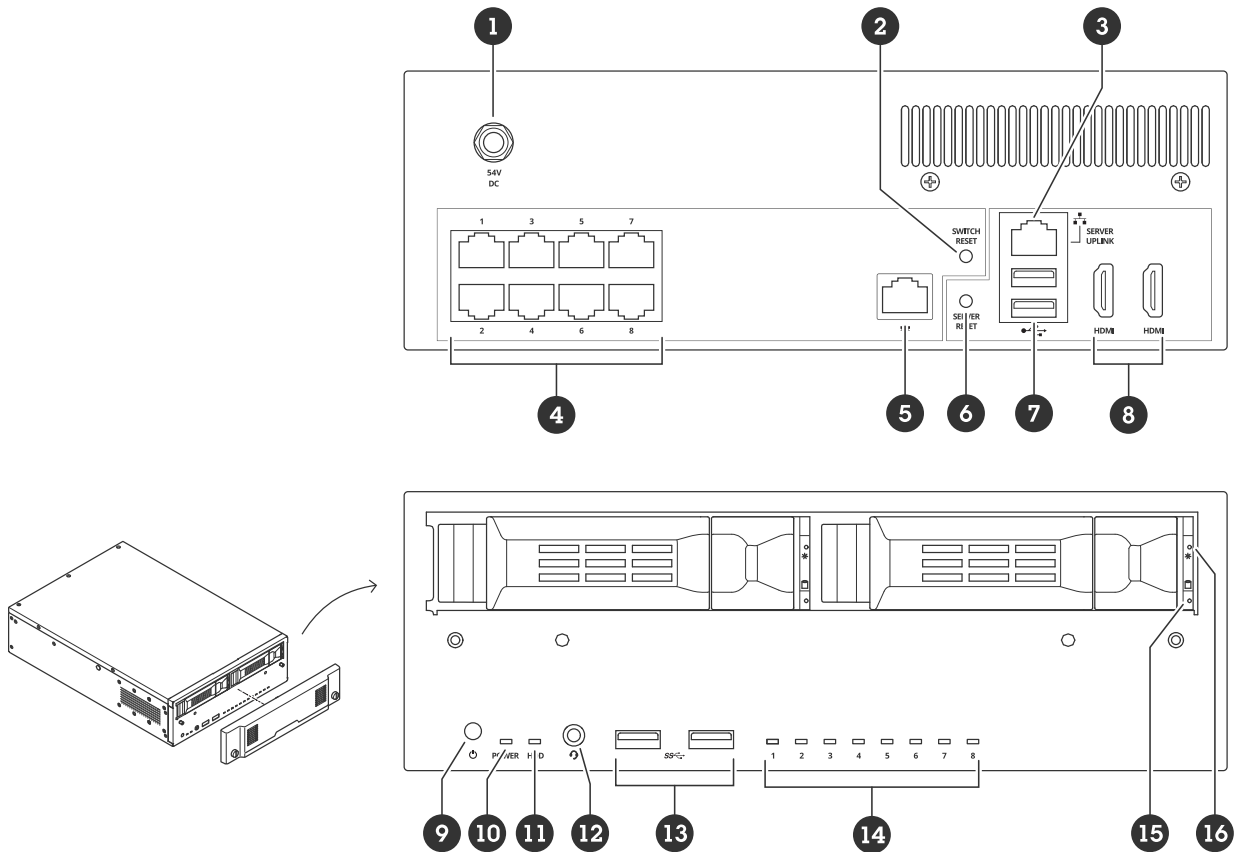

- 1 전원 커넥터
- 2 스위치 재설정 버튼
- 3 1GbE 이더넷 포트 — 서버 업링크
- 4 1GbE PoE 이더넷 포트
- 5 1GbE 이더넷 포트 — 스위치 업링크(RJ45)
- 6 서버 재설정 버튼
- 7 USB 2.0 포트
- 8 HDMI 포트
- 9 전원 버튼
- 10 전원 LED
- 11 하드 드라이브 작동 LED
- 12 범용 오디오 잭
- 13 USB 3.2 포트
- 14 PoE 이더넷 포트 상태 LED
- 15 하드 드라이브 작동 LED
- 16 하드 드라이브 상태 LED

AXIS Camera Station S2208 Mk II Appliance

사양

LED 표시

전면 LED

전원 버튼	전원 LED	표시
누르지 않음	끄기	PC 및 스위치가 꺼져 있습니다.
	주황색	PC가 켜져 있고 스위치가 꺼져 있습니다.
	주황색으로 깜박임	PC가 켜져 있고 스위치가 부팅 중
	녹색	PC가 켜져 있고 스위치 부팅 완료
누름	최대 0초	스위치와 PC가 모두 꺼져 있는 경우 전원 켜기
	황색으로 깜박일 때까지(3초)	스위치가 정상 종료 시작
	빨간색으로 깜박일 때까지(6초)	PC 및 스위치가 자동 종료 시작
	빨간색으로 바뀔 때까지(9초)	PC가 정상적이지 않은 종료를 시작하고 스위치가 정상적인 종료를 시작합니다.

LED 표시기	컬러	표시
하드 드라이브 (HDD)	녹색으로 깜박임	하드 드라이브 활동
	빨간색	하드 드라이브 고장 가능성
PoE 이더넷 포트 상태	녹색	연결 상태
	주황색	구동 장치, 링크 상태 없음
	빨간색	PoE 예산 초과
하드 드라이브 상태	녹색	하드 드라이브 존재
	빨간색	하드 드라이브 고장 가능성

후면 LED

네트워크 속도 및 활동	컬러	표시
오른쪽 LED	주황색	10/100Mbit/초
	녹색	1000Mbit/초
왼쪽 LED	녹색	PoE 연결 정상
	빨간색	PoE 예산 초과

AXIS Camera Station S2208 Mk II Appliance

문제 해결

문제 해결

서버 재설정

서버 재설정 버튼을 사용하여 서버를 재설정할 수 있습니다. 서버를 재설정하는 데 1시간 넘게 걸립니다.

1. 장치의 전원을 끕니다.
2. 서버 재설정 버튼을 5초 동안 누르고 있습니다. Windows® RE가 시작됩니다.
3. **Troubleshoot(문제 해결)**를 선택합니다.
4. **Reset your PC(PC 재설정)**를 선택합니다.
5. **Keep my files(내 파일 유지)** 또는 **Remove everything(모두 제거)**을 선택합니다. **Keep my files(내 파일 유지)**를 선택하는 경우 관리자 자격 증명을 제공해야 합니다.
6. 화면의 지침을 따릅니다.
7. 서버가 재부팅되고 Windows®를 공장 출하 시 기본 설정으로 복원하는 절차가 시작됩니다.



이 비디오를 시청하려면 이 문서의 웹 버전으로 이동하십시오.

help.axis.com/?&piaId=90757§ion=reset-your-server

서버를 공장 출하 시 기본 설정으로 재설정

시스템 복구 수행

장치에 전체 시스템 장애가 발생한 경우 복구 이미지를 사용하여 Windows® 시스템을 다시 생성해야 합니다. AXIS Network Video Recorder Recovery Kit를 다운로드하려면 Axis 기술 지원에 연락하여 장치의 일련 번호를 제공하십시오.

1. AXIS Network Video Recorder Recovery Kit 및 AXIS Network Video Recorder Recovery: ISO to USB Tool을 다운로드합니다.
2. 컴퓨터에 USB 드라이브를 삽입합니다.
 - 최소 16 GB의 USB 드라이브를 사용하십시오.
 - USB 드라이브가 포맷되고 기존의 모든 데이터가 지워집니다.
3. AXIS Network Video Recorder Recovery: ISO to USB Tool을 실행하고 화면의 지침을 따릅니다.

USB 드라이브에 데이터를 쓰는 데 약 10 ~ 15분이 걸립니다. 프로세스가 완료될 때까지 USB 드라이브를 제거하지 마십시오.
4. AXIS Network Video Recorder Recovery: ISO to USB Tool이 완료되면 USB 드라이브를 가져와 장치에 연결합니다.
5. 장치를 시작합니다.

AXIS Camera Station S2208 Mk II Appliance

문제 해결

6. Axis 시작 화면이 표시되면 F12를 누릅니다.
7. **UEFI: USB Drive**를 클릭합니다.
8. USB 드라이브로 이동하고 ENTER를 누릅니다. 시스템이 AXIS Network Video Recorder Recovery Kit로 부팅됩니다.
9. **Reinstall Operating System(운영 체제 다시 설치)**을 클릭합니다.
복구를 완료하는 데 약 10 ~ 15분이 걸립니다. 복구 키트 다운로드에 대한 자세한 지침이 있습니다.

AXIS Camera Station Pro 문제 해결

AXIS Camera Station Pro 장애를 처리하는 방법에 대한 자세한 내용은 *AXIS Camera Station Pro 사용자 설명서*를 참조하십시오.

AXIS Camera Station S2208 Mk II Appliance

도움이 더 필요하십니까?

도움이 더 필요하십니까?

유용한 링크

- *AXIS Camera Station Pro* 사용자 설명서
- *AXIS Secure Remote Access* 로그인
- *AXIS Camera Station*에 대한 바이러스 백신 허용 목록에 포함할 내용

연락처 지원

추가 도움이 필요하면 axis.com/support로 이동하십시오.

