

AXIS S3008 Mk II Recorder

Manuale dell'utente

AXIS S3008 Mk II Recorder

Informazioni sul dispositivo

Informazioni sul dispositivo

AXIS S3008 MK II Recorder è un registratore video di rete compatto con uno switch PoE integrato per un'installazione semplice. Il dispositivo è dotato di un disco rigido per sorveglianza. Inoltre include una porta USB che consente di esportare facilmente le riprese video. Il registratore è disponibile in tre modelli, rispettivamente con disco rigido da 2 TB, 4 TB o 8 TB.

Quante telecamere è possibile collegare al registratore?

È possibile collegare fino a otto dispositivi allo switch PoE del registratore.

Quanta potenza può fornire il registratore alle telecamere?

Di seguito sono riportati i limiti di Power over Ethernet (PoE):

- Il registratore può alimentare tramite PoE un massimo di otto dispositivi.
- La potenza totale disponibile è di circa 124 W.
- Ogni porta di rete supporta fino a 15,4 W (PoE classe 3) alla porta PoE (PSE) e 12,95 W dal lato della telecamera (PD).
- lo switch alloca l'alimentazione PoE in base alla classe PoE del dispositivo collegato.

Supporto browser

Windows®

- Chrome™ (consigliato)
- Firefox®
- Edge®

OS X®

- Chrome™ (consigliato)
- Safari®

Altro

- Chrome™
- Firefox®

Per ulteriori informazioni su come utilizzare il dispositivo, consultare il manuale disponibile presso *Documentazione | Axis Communications*.

Per ulteriori informazioni sui browser consigliati, andare a *Supporto browser Axis OS | Axis Communications*.

AXIS S3008 Mk II Recorder

Installazione

Installazione



Per guardare questo video, andare alla versione web di questo documento.

help.axis.com/?&pid=89590§ion=about-your-device

AXIS S3008 Recorder MK II è utilizzato con la versione 4 del software per la gestione video AXIS Companion.

AXIS S3008 Mk II Recorder

Prima di iniziare

Prima di iniziare

Nota

È necessario l'accesso a Internet durante la configurazione del sistema.

- 1.
- 2.
- 3.
- 4.
- 5.

Una volta terminata l'installazione:

- Tutti i dispositivi Axis nel sistema dispongono del firmware più recente.
- Tutti i dispositivi hanno una password.
- La registrazione con le impostazioni predefinite è attiva.
- È possibile utilizzare Accesso remoto.

Registrazione di un account MyAxis

Registrazione di un account My Axis all'indirizzo axis.com/my-axis/login.

Per rendere più sicuro il proprio account My Axis, attivare l'autenticazione a più fattori (MFA). MFA è un sistema di sicurezza che aggiunge un ulteriore livello di verifica per garantire l'identità dell'utente.

Per attivare l'autenticazione a più fattori:

1. Andare ad axis.com/my-axis/login.
2. Accedere con le proprie credenziali MyAxis.
3. Andare in  e selezionare **Account settings (Impostazioni account)**.
4. Fare clic su **Security settings (Impostazioni di sicurezza)**
5. Fare clic su **Handle your 2-factor authentication (Gestisci autenticazione a 2 fattori)**.
6. Inserire le credenziali My Axis.
7. Scegliere uno dei metodi di autenticazione **Authenticator App (TOTP) (App autenticatore (TOTP))** o **Email (E-mail)** e seguire le istruzioni visualizzate.

Installazione dell'hardware

1. Installazione dell'hardware della telecamera.
2. Collegare il registratore alla rete tramite la porta LAN.
3. Collegare le telecamere allo switch PoE integrato dei registratori o a uno switch PoE esterno.
4. Collegare il computer alla stessa rete del registratore.

AXIS S3008 Mk II Recorder

Prima di iniziare

5. Collegare l'alimentatore al registratore.

Importante

È necessario prima collegare il cavo di alimentazione al registratore, quindi collegare il cavo di alimentazione alla presa di alimentazione.

6. Attendere alcuni minuti prima che il registratore e le telecamere si avviino prima di procedere.

⚠ATTENZIONE

Mantenere il registratore in un ambiente ben ventilato e con un ampio spazio attorno ad esso per evitare il surriscaldamento.

Installazione dell'app desktop

1. Andare in axis.com/products/axis-camera-station-edge e fare clic su **Download (Scarica)** per scaricare AXIS S3008 Mk II Recorder per Windows.
2. Aprire il file di impostazione e seguire l'assistente alla configurazione.
3. Accedi con l'*account MyAxis*.

Crea un sito

Un sito è un unico punto di accesso per una soluzione di sorveglianza, ad esempio tutte le telecamere di un negozio. Tramite un unico account MyAxis è possibile tenere traccia di diversi siti.

1. Avviare l'app desktop AXIS S3008 Mk II Recorder.
2. Accedi con l'*account MyAxis*.
3. Fare clic su **Create new site (Crea nuovo sito)** e assegnare un nome al sito.
4. Fare clic su **Next (Avanti)**.
5. Selezionare i dispositivi che si desidera aggiungere al sito.
6. Fare clic su **Next (Avanti)**.
7. Selezionare archiviazione.
8. Fare clic su **Next (Avanti)**.
9. In **Ready to install page (Pagina Pronto per l'installazione)**, **Offline mode (Modalità offline)** e **Upgrade firmware (Aggiorna firmware)** sono attivati per impostazione predefinita. Puoi disattivarli se non vuoi eseguire l'accesso alla modalità offline o aggiornare i tuoi dispositivi alla versione firmware più recente.
10. Fare clic su **Install (Installa)** e attendere che AXIS S3008 Mk II Recorder configuri i dispositivi.

La configurazione può durare alcuni minuti.

Installazione dell'app per dispositivi mobili

Con l'app mobile AXIS S3008 Mk II Recorder è possibile accedere ai propri dispositivi e alle proprie registrazioni ovunque. È inoltre possibile ricevere notifiche quando si verificano eventi o quando qualcuno chiama da un interfono.

Per Android

Fare clic su *Download* o scansiona il seguente codice QR®.

AXIS S3008 Mk II Recorder

Prima di iniziare

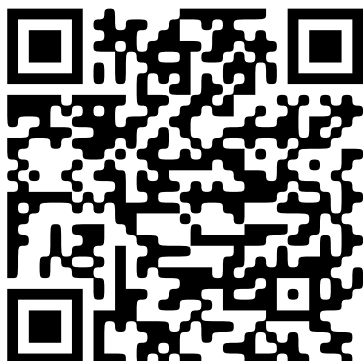

Per iOS

Fare clic su *Download* o scansiona il seguente codice QR.

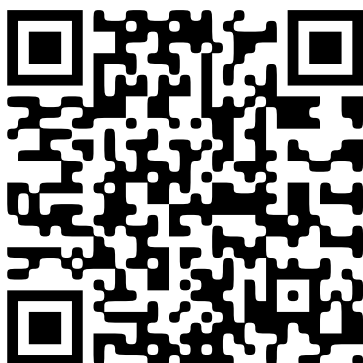

Aprire l'app per dispositivi mobili AXIS S3008 Mk II Recorder ed eseguire l'accesso con le proprie credenziali Axis.

Nel caso tu non abbia un account MyAxis, puoi andare all'indirizzo axis.com/my-axis per effettuare la registrazione di un nuovo account.





QR Code è un marchio registrato di Denso Wave Incorporated in Giappone e in altri paesi.





AXIS S3008 Mk II Recorder



Interfaccia Web

Interfaccia Web

Per raggiungere l'interfaccia Web del dispositivo, digita l'indirizzo IP del dispositivo in un browser Web.

 Mostra o nascondi il menu principale.  Accedere alle note di rilascio.  Accedere alla guida dispositivo. 

Modificare la lingua.  Imposta il tema chiaro o il tema scuro.    Il menu contestuale contiene:

- Informazioni relative all'utente che ha eseguito l'accesso.
-  **Change account (Modifica account):** Disconnettersi dall'account corrente e accedere a un nuovo account.
-  **Log out (Esci):** Disconnettersi dall'account corrente.

 Il menu contestuale contiene:

- **Analytics data (Dati di analisi):** acconsenti alla condivisione dei dati non personali del browser.
- **Feedback:** condividi qualsiasi feedback per contribuire a rendere migliore la tua esperienza utente.
- **Legal (Informazioni legali):** visualizzare informazioni sui cookie e le licenze.
- **About (Informazioni):** visualizza le informazioni relative al dispositivo, compresa la versione di AXIS OS e il numero di serie.
- **Legacy device interface (Interfaccia dispositivo legacy):** Passa dall'interfaccia Web del dispositivo alla versione precedente.

Stato



Stato sincronizzazione ora

Mostra le informazioni di sincronizzazione NTP, inclusa l'eventuale sincronizzazione del dispositivo con un server NTP e il tempo che rimane fino alla sincronizzazione successiva.

NTP settings (Impostazioni NTP): visualizza e aggiorna le impostazioni NTP. Porta l'utente alla pagina **Date and time (Data e ora)** dove è possibile modificare le impostazioni NTP.

Registrazioni in corso

Mostra le registrazioni in corso e il relativo spazio di archiviazione designato.

Registrazioni: Consente di visualizzare le registrazioni in corso e quelle filtrate oltre alla relativa origine. Per ulteriori informazioni, vedere   Mostra lo spazio di archiviazione in cui è stata salvata la registrazione.

Informazioni sui dispositivi

Mostra le informazioni relative al dispositivo, compresa la versione AXIS OS e il numero di serie.

Upgrade AXIS OS (Aggiorna AXIS OS): Aggiorna il software sul dispositivo. Porta l'utente sulla pagina **Manutenzione** dove è possibile eseguire l'aggiornamento.

Clienti collegati



Mostra il numero di connessioni e client connessi.

View details (Visualizza dettagli): Consente di visualizzare e aggiornare l'elenco dei client connessi. L'elenco mostra l'indirizzo IP, il protocollo, la porta, lo stato e il PID/processo di ogni connessione.

AXIS S3008 Mk II Recorder

Interfaccia Web

App

+ **Aggiungi app:** Installa una nuova app. **Find more apps (Trova altre app):** Trova altre app da installare. Verrà visualizzata una pagina panoramica delle app Axis. **Consenti app prive di firma**  : Attiva per permettere che siano installate app senza firma. **Consenti app con privilegi root**  : Abilitare per consentire l'accesso completo al dispositivo alle app con privilegi root.

 Visualizzare gli aggiornamenti sulla sicurezza nelle app AXIS OS e ACAP.

Nota
Eeguire più app allo stesso tempo può avere un impatto sulle prestazioni del dispositivo.

Usa l'interruttore vicino al nome dell'app per l'avvio o l'arresto dell'app. **Open (Apri):** Accedi alle impostazioni dell'app. Le impostazioni disponibili dipendono dall'applicazione. Alcune applicazioni non sono dotate di impostazioni.  Il menu contestuale può contenere una o più delle seguenti opzioni:

- **Open-source license (Licenza open-source):** Visualizza le informazioni relative alle licenze open source usate nell'app.
- **App log (Registro app):** Visualizza un registro degli eventi relativi all'app. Il registro è utile quando si contatta l'assistenza.
- **Activate license with a key (Attiva licenza con una chiave):** nel caso l'app necessiti di una licenza, devi attivarla. Se il dispositivo non ha accesso a Internet, usa questa opzione. Se non si dispone di una chiave di licenza, andare a axis.com/products/analytics. Per generare una chiave di licenza, sono necessari il codice di licenza e il numero di serie del dispositivo Axis.
- **Activate license automatically (Attiva automaticamente la licenza):** nel caso l'app necessiti di una licenza, devi attivarla. Se il dispositivo ha accesso a Internet, usa questa opzione. È necessario un codice di licenza per attivare la licenza.
- **Disattiva la licenza:** Disattivare la licenza per sostituirla con un'altra licenza, ad esempio quando si passa da una licenza di prova a una licenza completa. Se si disattiva la licenza, verrà eliminata anche dal dispositivo.
- **Settings (Impostazioni):** Configurare i parametri del dispositivo.
- **Elimina;** Cancella permanentemente l'app dal dispositivo. La licenza resta attiva a meno che non la disattivi prima.

Sistema

Ora e ubicazione

Data e ora

Le impostazioni della lingua del browser Web influenzano il formato dell'ora.

Nota

Consigliamo di eseguire la sincronizzazione di data e ora del dispositivo usando un server NTP.

Synchronization (Sincronizzazione): selezionare un'opzione per la sincronizzazione di data e ora del dispositivo.

- **Automatic date and time (manual NTS KE servers) (Data e ora automatiche (server NTS KE manuali)):** eseguire la sincronizzazione con i server NTP key establishment sicuri connessi al server DHCP.
 - **Manual NTS KE servers (Server NTS KE manuali):** inserisci l'indirizzo IP di uno o due server NTP. Quando usi due server NTP, l'ora del dispositivo viene sincronizzata e adattata sulla base dell'input di entrambi.
 - **Max NTP poll time (Tempo massimo poll NTP):** Selezionare il tempo massimo di attesa del dispositivo prima di eseguire il polling del server NTP per ottenere un'ora aggiornata.
 - **Min NTP poll time (Tempo min poll NTP):** Selezionare il tempo minimo di attesa del dispositivo prima di eseguire il polling del server NTP per ottenere un'ora aggiornata.
- **Automatic date and time (NTP servers using DHCP) (Data e ora automatiche (server NTP tramite DHCP)):** esegui la sincronizzazione con i server NTP connessi al server DHCP.
 - **Fallback NTP servers (Server NTP di fallback):** inserisci l'indirizzo IP di uno o due server fallback.
 - **Max NTP poll time (Tempo massimo poll NTP):** Selezionare il tempo massimo di attesa del dispositivo prima di eseguire il polling del server NTP per ottenere un'ora aggiornata.

AXIS S3008 Mk II Recorder

Interfaccia Web

- **Min NTP poll time (Tempo min poll NTP):** Selezionare il tempo minimo di attesa del dispositivo prima di eseguire il polling del server NTP per ottenere un'ora aggiornata.
 - **Automatic date and time (manual NTP servers) (Data e ora automatiche (server NTP manuali)):** esegui la sincronizzazione con i server NTP scelti.
 - **Manual NTP servers (Server NTP manuali):** inserisci l'indirizzo IP di uno o due server NTP. Quando usi due server NTP, l'ora del dispositivo viene sincronizzata e adattata sulla base dell'input di entrambi.
 - **Max NTP poll time (Tempo massimo poll NTP):** Selezionare il tempo massimo di attesa del dispositivo prima di eseguire il polling del server NTP per ottenere un'ora aggiornata.
 - **Min NTP poll time (Tempo min poll NTP):** Selezionare il tempo minimo di attesa del dispositivo prima di eseguire il polling del server NTP per ottenere un'ora aggiornata.
 - **Custom date and time (Data e ora personalizzate):** impostare manualmente la data e l'ora. Per recuperare una volta dal computer o dal dispositivo mobile le impostazioni di data e ora, fare clic su **Get from system (Ottieni dal sistema)**.
- Fuso orario:** selezionare il fuso orario da utilizzare. L'ora legale e l'ora solare si alterneranno automaticamente.
- **DHCP:** Adotta il fuso orario del server DHCP. Il dispositivo si deve connettere a un server DHCP prima di poter selezionare questa opzione.
 - **Manual (Manuale):** Selezionare un fuso orario dall'elenco a discesa.

Nota

Il sistema utilizza le impostazioni di data e ora in tutte le registrazioni, i registri e le impostazioni di sistema.

Rete

IPv4

Assign IPv4 automatically (Assegna automaticamente IPv4): Selezionare questa opzione per consentire al router di rete di assegnare automaticamente un indirizzo IP al dispositivo. Si consiglia l'IP automatico (DHCP) per la maggior parte delle reti. **Indirizzo IP:** Inserire un indirizzo IP univoco per il dispositivo. Gli indirizzi IP fissi possono essere assegnati casualmente in reti isolate, a condizione che ogni indirizzo sia univoco. Per evitare conflitti, si consiglia di contattare l'amministratore di rete prima di assegnare un indirizzo IP statico. **Subnet mask:** Immetti la subnet mask per definire quali indirizzi sono all'interno della rete locale. Qualsiasi indirizzo fuori dalla rete locale passa attraverso il router. **Router:** Inserire l'indirizzo IP del router predefinito (gateway) utilizzato per connettere i dispositivi collegati a reti diverse e a segmenti di rete. **Fallback to static IP address if DHCP isn't available (Fallback all'indirizzo IP fisso se DHCP non è disponibile):** selezionalo se vuoi aggiungere un indirizzo IP statico da usare come fallback se DHCP non è disponibile e non è possibile assegnare in automatico un indirizzo IP.

Nota

Se DHCP non è disponibile e il dispositivo utilizza un fallback dell'indirizzo statico, l'indirizzo statico viene configurato con un ambito limitato.

IPv6

Assign IPv6 automatically (Assegna automaticamente IPv6): Selezionare questa opzione per attivare IPv6 e consentire al router di rete di assegnare automaticamente un indirizzo IP al dispositivo.

Nome host

Assign hostname automatically (Assegna automaticamente il nome host): Selezionare questa opzione per consentire al router di rete di assegnare automaticamente un nome host al dispositivo. **Nome host:** Immetti manualmente il nome host da usare come metodo alternativo per accedere al dispositivo. Il report del server e il registro di sistema utilizzano il nome host. I caratteri consentiti sono A-Z, a-z, 0-9 e -.

Server DNS

Assign DNS automatically (Assegna automaticamente DNS): Selezionare questa opzione per consentire al server DHCP di assegnare automaticamente i domini di ricerca e gli indirizzi del server DNS al dispositivo. Si consiglia il DNS automatico (DHCP) per la maggior parte delle reti. **Search domains (Domini di ricerca):** Quando si utilizza un nome host non completo, fare clic su **Add search domain (Aggiungi dominio di ricerca)** e inserire un dominio in cui cercare il nome host utilizzato dal dispositivo. **DNS servers (Server DNS):** Fare clic su **Add DNS server (Aggiungi server DNS)** e inserire l'indirizzo IP del server DNS. Offre la conversione dei nomi host in indirizzi IP nella rete.

Protocolli di individuazione in rete

AXIS S3008 Mk II Recorder

Interfaccia Web

Bonjour®: attivare per consentire il rilevamento automatico sulla rete. **Nome Bonjour:** Inserire un nome descrittivo che deve essere visibile sulla rete. Il nome predefinito è il nome del dispositivo e l'indirizzo MAC. **UPnP®:** attivare per consentire il rilevamento automatico sulla rete. **UPnP name:** Inserire un nome descrittivo che deve essere visibile sulla rete. Il nome predefinito è il nome del dispositivo e l'indirizzo MAC. **WS-Discovery:** attivare per consentire il rilevamento automatico sulla rete. **LLDP e CDP:** attivare per consentire il rilevamento automatico sulla rete. La disattivazione di LLDP e CDP può influire sulla negoziazione dell'alimentazione PoE. Per risolvere eventuali problemi con la negoziazione dell'alimentazione PoE, configurare lo switch PoE solo per la negoziazione dell'alimentazione PoE dell'hardware.

Proxy globali

Http proxy: specificare un host o un indirizzo IP del proxy globale secondo il formato consentito. **Https proxy:** specificare un host o un indirizzo IP del proxy globale secondo il formato consentito.
Formati consentiti per i proxy http e https:

- http(s)://host:porta
- http(s)://user@host:porta
- http(s)://user:pass@host:porta

Nota

Riavviare il dispositivo per applicare le impostazioni proxy globali.

No proxy (Nessun proxy): Utilizzare **No proxy (Nessun proxy)** per bypassare i proxy globali. Immettere una delle opzioni dell'elenco o più opzioni separate da una virgola:

- Lasciare vuoto
- Indicare un indirizzo IP
- Indicare un indirizzo IP in formato CIDR
- Indicare un nome dominio, ad esempio: **www.<nome dominio>.com**
- Specificare tutti i sottodomini di un dominio specifico, ad esempio **.<nome dominio>.com**

Connessione al cloud con un clic

One-Click Cloud Connect (O3C), utilizzato in combinazione con un servizio O3C, offre un accesso Internet facile e sicuro a video in diretta e registrati, accessibili da qualsiasi ubicazione. Per ulteriori informazioni, vedere axis.com/end-to-end-solutions/hosted-services.

Allow O3C (Consenti O3C):

- **One-click:** Questa è l'impostazione predefinita. Tenere premuto il pulsante di comando sul dispositivo per collegarsi a un servizio O3C via Internet. È necessario registrare il dispositivo con il servizio O3C entro 24 ore dopo aver premuto il pulsante di comando. In caso contrario, il dispositivo si disconnette dal servizio O3C. Una volta registrato il dispositivo, viene abilitata l'opzione **Always (Sempre)** e il dispositivo rimane collegato al servizio O3C.
- **Sempre:** il dispositivo Axis tenta costantemente di collegarsi a un servizio O3C via Internet. Una volta registrato, il dispositivo rimane collegato al servizio O3C. Utilizzare questa opzione se il pulsante di comando del dispositivo non è disponibile.
- **No:** disabilita il servizio O3C.

Proxy settings (Impostazioni proxy): Se necessario, inserire le impostazioni proxy per collegarsi al server proxy. **Host:** Inserire l'indirizzo del server del proxy. **Porta:** inserire il numero della porta utilizzata per l'accesso. **Accesso e Password:** se necessario, immettere un nome utente e una password per il server proxy. **Metodo di autenticazione:**

- **Base:** questo metodo è lo schema di autenticazione maggiormente compatibile per HTTP. È meno sicuro del metodo **Digest** perché invia il nome utente e la password non crittografati al server.
- **Digest:** questo metodo è più sicuro perché la password viene sempre trasferita crittografata nella rete.
- **Automatico:** questa opzione consente al dispositivo Axis di selezionare il metodo di autenticazione a seconda dei metodi supportati, dando priorità a **Digest** rispetto al metodo **Base**.

Owner authentication key (OAK) (Chiave di autenticazione proprietario (OAK): Fare clic su **Get key (Ottieni chiave)** per recuperare la chiave di autenticazione proprietaria. Questo è possibile solo se il dispositivo è connesso a Internet senza un firewall o un proxy.

AXIS S3008 Mk II Recorder

Interfaccia Web

Porte di rete

Power over Ethernet

- **Allocated power (Alimentazione allocata):** numero di watt (W) attualmente assegnati.
- **Total PoE consumption (Consumo PoE totale):** numero di watt (W) utilizzati.
- **Keep PoE active during recorder restart (Mantieni attivo PoE durante il riavvio del registratore):** attivare l'opzione per alimentare i dispositivi collegati durante il riavvio del registratore.



Fare clic per mostrare o nascondere l'immagine della porta.

- Fare clic su una porta nell'immagine per visualizzare i dettagli della porta nell'elenco delle porte.

Elenco delle porte

- **Porta:** Il numero di porta.
- **PoE:** attivare o disattivare PoE per la porta.
- **Network (Rete):** Attivare o disattivare la rete per la porta.
- **Status (Stato):** Mostra se c'è un dispositivo collegato a questa porta.
- **Friendly name (Nome descrittivo):** Il nome descrittivo è impostato nelle **Network settings (Impostazioni di rete)**. Il nome predefinito è una combinazione del modello e dell'indirizzo MAC (Media Access Control Address) del dispositivo connesso.
- **Consumo energetico:** Numero di watt (W) attualmente consumati e assegnati dal dispositivo connesso.

Power over Ethernet

- Allocated power (Alimentazione allocata):** numero di watt (W) attualmente assegnati. **Total PoE consumption (Consumo PoE totale):** numero di watt (W) utilizzati. **Keep PoE active during recorder restart (Mantieni attivo PoE durante il riavvio del registratore):** attivare l'opzione per alimentare i dispositivi collegati durante il riavvio del registratore. **Used space (Spazio utilizzato):** percentuale di spazio utilizzato. **Free space (Spazio libero):** percentuale di spazio disponibile per le registrazioni. **Free space (Spazio libero):** spazio su disco disponibile visualizzato in MB (megabyte), GB (gigabyte), or TB (terabyte). **Disk status (Stato del disco):** stato corrente del disco. **Disk temperature (Temperatura del disco):** temperatura di funzionamento corrente. **PoE:** attivare o disattivare PoE per ogni porta. Quando un dispositivo è connesso, verranno visualizzate le seguenti informazioni:
- **Friendly name (Nome descrittivo):** Il nome descrittivo è impostato nelle **Network settings (Impostazioni di rete)**. Il nome predefinito è una combinazione del modello e dell'indirizzo MAC (Media Access Control Address) del dispositivo connesso.
 - **Consumo energetico:** numero di watt (W) attualmente consumati e assegnati.

Sicurezza

Certificati

I certificati sono utilizzati per autenticare i dispositivi in una rete. I tipi di certificati supportati da questo dispositivo sono due:

- **Client/server certificates (Certificati client/server)**
Un certificato client/server convalida l'identità del dispositivo e può essere autofirmato o emesso da un'autorità di certificazione (CA). Un certificato autofirmato offre una protezione limitata e può essere utilizzato prima che sia stato ottenuto un certificato emesso da un'autorità di certificazione.
- **Certificati CA**
È possibile utilizzare un certificato CA per autenticare un certificato peer, ad esempio per convalidare l'identità di un server di autenticazione nel caso in cui il dispositivo venga collegato a una rete protetta da IEEE 802.1X. Il dispositivo dispone di diversi certificati CA preinstallati.

Questi formati sono supportati:

- Formati dei certificati: .PEM, .CER e .PFX
- Formati delle chiavi private: PKCS#1 e PKCS#12

Importante

Se il dispositivo viene ripristinato alle impostazioni di fabbrica, tutti i certificati vengono eliminati. Qualsiasi certificato CA preinstallato viene reinstallato.



Add certificate (Aggiungi certificato): fare clic sull'opzione per aggiungere un certificato.

- Più  : mostra altri campi da compilare o selezionare.

AXIS S3008 Mk II Recorder

Interfaccia Web

- **Secure keystore (Archivio chiavi sicuro):** selezionare questa opzione per utilizzare Secure Element (Elemento sicuro) o Trusted Platform Module 2.0 per archiviare in modo sicuro la chiave privata. Per ulteriori informazioni su quale keystore sicuro selezionare, andare a help.axis.com/en-us/axis-os#cryptographic-support.
- **Key type (Tipo chiave):** selezionare l'algoritmo di crittografia predefinito o diverso dall'elenco a discesa per proteggere il certificato.



Il menu contestuale contiene:

- **Certificate information (Informazioni certificato):** visualizza le proprietà di un certificato installato.
- **Delete certificate (Elimina certificato):** Elimina il certificato.
- **Create certificate signing request (Crea richiesta di firma certificato):** Per fare richiesta di un certificato di identità digitale, crea una richiesta di firma del certificato da mandare a un'autorità di registrazione.

Secure keystore (Archivio chiavi sicuro)  :

- **Secure element (CC EAL6+) (Elemento sicuro):** Selezionare questa opzione per utilizzare un elemento sicuro per l'archivio chiavi sicuro.
- **Trusted Platform Module 2.0 (CC EAL4+, FIPS 140-2 Level 2)** Selezionare questa opzione per utilizzare TPM 2.0 per il keystore sicuro.

Controllo degli accessi di rete e crittografia

IEEE 802.1x IEEE 802.1x è uno standard IEEE per il controllo di ammissione alla rete in base alla porta che fornisce un'autenticazione sicura di dispositivi di rete cablati e wireless. IEEE 802.1x è basato su EAP (Extensible Authentication Protocol). Per accedere a una rete protetta da IEEE 802.1x, i dispositivi di rete devono autenticarsi. L'autenticazione viene eseguita da un server di autenticazione, generalmente un server RADIUS (ad esempio FreeRADIUS e Microsoft Internet Authentication Server). IEEE 802.1AE MACsec IEEE 802.1AE MACsec rappresenta uno standard IEEE per la sicurezza MAC (Media Access Control) che definisce la riservatezza e l'integrità dati senza connessione per i protocolli indipendenti di accesso ai media. **Certificati** Se configurato senza un certificato CA, la convalida del certificato del server verrà disabilitata e il dispositivo cercherà in questo caso di autenticarsi a prescindere dalla rete a cui è connesso. Nell'implementazione di Axis, quando si utilizza un certificato, il dispositivo e il server di autenticazione si autenticano con certificati digitali mediante EAP-TLS (Extensible Authentication Protocol - Transport Layer Security). Per consentire al dispositivo di accedere a una rete protetta tramite certificati, è necessario installare un certificato client firmato sul dispositivo. **Metodo di autenticazione:** selezionare un tipo EAP impiegato per l'autenticazione. **Client Certificate (Certificato client):** selezionare un certificato client per utilizzare IEEE 802.1x. Il server di autenticazione utilizza il certificato per convalidare l'identità del client. **Certificati CA:** selezionare i certificati CA per convalidare l'identità del server di autenticazione. Quando non ne viene selezionato nessun certificato, il dispositivo tenterà di autenticarsi a prescindere dalla rete a cui è connesso. **EAP identity (Identità EAP):** Immettere l'identità utente associata al certificato del client. **EAPOL version (Versione EAPOL):** Selezionare la versione EAPOL utilizzata nello switch di rete. **Use IEEE 802.1x (Usa IEEE 802.1x):** Selezionare questa opzione per utilizzare il protocollo IEEE 802.1x. Le impostazioni sono a disposizione solo se si usa IEEE 802.1x PEAP-MSCHAPv2 come metodo di autenticazione:

- **Password:** immettere la password per l'identità utente.
- **Peap version (Versione Peap):** selezionare la versione Peap utilizzata nello switch di rete.
- **Label (Etichetta):** Selezionare 1 per utilizzare la codifica EAP del client; selezionare 2 per utilizzare la crittografia PEAP del client. Selezionare l'etichetta usata dallo switch di rete quando si utilizza Peap versione 1.

Le impostazioni sono a disposizione solo se si usa IEEE 802.1ae MACsec (chiave Static CAK/Pre-Shared) come metodo di autenticazione:

- **Key agreement connectivity association key name (Nome della chiave di associazione della connettività del contratto chiave):** immettere il nome dell'associazione della connettività (CKN). Deve essere composto da 2 a 64 caratteri esadecimali (divisibili per 2). Il CKN deve essere configurato manualmente nell'associazione della connettività e deve corrispondere su entrambe le estremità del collegamento per abilitare inizialmente MACsec.
- **Key agreement connectivity association key (Chiave di associazione della connettività del contratto chiave):** immettere la chiave di associazione della connettività (CAK). Deve essere composta da 32 o 64 caratteri esadecimali. Il CAK deve essere configurato manualmente nell'associazione della connettività e deve corrispondere su entrambe le estremità del collegamento per abilitare inizialmente MACsec.

Firewall

AXIS S3008 Mk II Recorder

Interfaccia Web

Activate (Attivare): Attivare il firewall.

Default Policy (Criterio predefinito): Selezionare lo stato predefinito per il firewall.

- **Allow: (Consenti)** Permette tutte le connessioni al dispositivo. Questa opzione è impostata per impostazione predefinita.
- **Deny: (Rifiuta)** Nega tutte le connessioni al dispositivo.

Per eccezioni al criterio predefinito, si può eseguire la creazione di regole che permettono o negano le connessioni al dispositivo da indirizzi, protocolli e porte specifici.

- **Indirizzo:** inserire un indirizzo in formato IPv4/IPv6 o CIDR al quale si vuole permettere o rifiutare l'accesso.
- **Protocol (Protocollo):** selezionare un protocollo al quale permettere o negare l'accesso.
- **Porta:** Inserire un numero di porta alla quale permettere o negare l'accesso. Si può aggiungere un numero di porta tra 1 e 65535.
- **Policy (Criteri)** Selezionare il criterio della regola.



: Fare clic per la creazione di un'altra regola.

Add rules: (Aggiungi regole) Fare clic per l'aggiunta di regole definite.

- **Time in seconds: (Tempo in secondi)** Impostare un limite di tempo al fine di mettere alla prova le regole. Il limite di tempo predefinito è impostato su 300 secondi. Per l'attivazione immediata delle regole, impostare il tempo su 0 secondi.
- **Confirm rules: (Conferma regole)** Eseguire la conferma delle regole e il relativo limite di tempo. Se si è impostato un limite di tempo superiore a 1 secondo, le regole saranno attive durante tale periodo. Se il tempo è stato impostato su 0, le regole saranno subito attive.

Pending rules (Regole in sospenso): Una panoramica delle ultime regole testate da confermare.

Nota

Le regole con un limite di tempo appaiono in **Active rules (Regole attive)** fino a quando non termina il conteggio del timer visualizzato o fino a quando non vengono confermate. Se non si confermano, appaiono in **Pending rules (Regole in sospenso)** fino a quando non termina il conteggio del timer visualizzato e il firewall torna alle impostazioni precedentemente definite. Se si confermano, sostituiranno le regole attive correnti.

Confirm rules (Conferma regole): Fare clic per eseguire l'attivazione delle regole in sospenso. **Active rules (Regole attive):** una panoramica delle regole in esecuzione al momento sul proprio dispositivo.  : Fare clic per eseguire l'eliminazione di una

regola attiva.  : Fare clic per eseguire l'eliminazione di tutte le regole, sia in sospenso che attive.

Certificato AXIS con firma personalizzata

Serve un certificato AXIS OS con firma personalizzata per l'installazione di software di prova o software personalizzato di altro tipo di Axis sul dispositivo. Il certificato verifica che il software è stato approvato sia dal proprietario del dispositivo che da Axis. È possibile eseguire il software unicamente su uno specifico dispositivo identificabile tramite il suo numero di serie univoco e l'ID del chip. Solo Axis può creare certificati AXIS OS con firma personalizzata poiché Axis detiene la chiave per firmarli. **Install**

(Installa): Fare clic per eseguire l'installazione del certificato. Il certificato deve essere installato prima del software.  Il menu contestuale contiene:

- **Delete certificate (Elimina certificato):** Elimina il certificato.

Account

Virtual host (Host virtuale)

AXIS S3008 Mk II Recorder

Interfaccia Web

+ **Add virtual host (Aggiungi host virtuale):** fare clic su questa opzione per aggiungere un nuovo host virtuale. **Abilitata:** selezionare questa opzione per utilizzare l'host virtuale. **Server name (Nome del server):** inserire il nome del server. Utilizzare solo i numeri da 0 a 9, le lettere dalla A alla Z e il trattino (-). **Porta:** inserire la porta a cui è connesso il server. **Tipo:** selezionare il tipo di autenticazione da utilizzare. Scegliere tra **Basic (Base)**, **Digest** e **Open ID**. Il menu contestuale contiene:

- **Update (Aggiorna):** aggiornare l'host virtuale.
- **Elimina;** eliminare l'host virtuale.

Disabled (Disabilitato): il server è disabilitato.

Eventi

Regole

Una regola consente di definire le condizioni che attivano il dispositivo per l'esecuzione di un'azione. L'elenco mostra tutte le regole correntemente configurate nel dispositivo.

Nota

Puoi creare un massimo di 256 regole di azione.

+ **Aggiungere una regola:** Creare una regola. **Nome:** Immettere un nome per la regola. **Wait between actions (Attesa tra le azioni):** Inserisci il periodo di tempo minimo (hh:mm:ss) che deve trascorrere tra le attivazioni della regola. Risulta utile se la regola si attiva, ad esempio, nelle condizioni della modalità diurna/notturna, per evitare che piccole variazioni di luce durante l'alba e il tramonto attivino ripetutamente la regola. **Condition (Condizione):** Selezionare una condizione dall'elenco. Una condizione che deve essere soddisfatta affinché il dispositivo esegua un'azione. Se vengono definite più condizioni, devono essere tutte soddisfatte per attivare l'azione. Vedere *Introduzione alle regole per gli eventi* per ottenere informazioni riguardo a condizioni specifiche. **Use this condition as a trigger (Utilizza questa condizione come trigger):** Selezionare questa opzione affinché questa prima condizione operi solo in qualità di trigger di avvio. Vuol dire che una volta attivata la regola, essa rimane attiva purché tutte le altre condizioni siano soddisfatte, a prescindere dallo stato della prima condizione. Se non selezioni questa opzione, la regola sarà semplicemente attiva quando tutte le condizioni sono soddisfatte. **Invert this condition (Inverti questa condizione):** Selezionala se desideri che la condizione sia l'opposto della tua selezione. **+** **Aggiungere una condizione:** fare clic per l'aggiunta di un'ulteriore condizione. **Action (Azione):** seleziona un'azione dalla lista e inserisci le informazioni necessarie. Vedere *Introduzione alle regole per gli eventi* per ottenere informazioni riguardo ad azioni specifiche.

Destinatari

Hai la possibilità di configurare il dispositivo perché invii ai destinatari notifiche relative ad eventi o dei file.

Nota

Se si imposta il dispositivo per l'utilizzo di FTP o SFTP, non modificare o rimuovere il numero di sequenza univoco aggiunto ai nomi dei file. Se ciò accadesse sarebbe possibile inviare solo un'immagine per evento.



Nell'elenco vengono mostrati i destinatari configurati al momento nel dispositivo insieme alle varie informazioni sulla relativa configurazione.

Nota

È possibile creare fino a 20 destinatari.



Add a recipient (Aggiungi un destinatario): fare clic per aggiungere un destinatario. **Nome:** immettere un nome per il destinatario. **Tipo:** Seleziona dall'elenco:

-  **FTP**
 - **Host:** Inserire l'indirizzo IP o il nome host del server. Se inserisci un nome host, accertati che sia specificato un server DNS in **System > Network > IPv4 and IPv6 (Sistema > Rete > IPv4 e IPv6)**.
 - **Porta:** Immettere il numero di porta utilizzata dal server FTP. Il valore predefinito è 21.
 - **Folder (Cartella):** inserisci il percorso alla directory nella quale vuoi conservare i file. Se questa directory non esiste già sul server FTP, durante il caricamento dei file riceverai un messaggio di errore.
 - **Username (Nome utente):** immettere il nome utente per l'accesso.
 - **Password:** immettere la password per l'accesso.
 - **Use temporary file name (Usa nome file temporaneo):** seleziona questa opzione per il caricamento dei file con nomi file temporanei generati in automatico. Ai file sono assegnati i nomi desiderati quando viene completato il caricamento. Se il caricamento viene annullato/interrotto, non si avrà alcun file corrotto. Tuttavia, probabilmente avrai comunque i file temporanei. In questo modo è possibile sapere che tutti i file con il nome desiderato sono corretti.
 - **Use passive FTP (Usa FTP passivo):** in circostanze normali il dispositivo richiede semplicemente il server FTP di destinazione per aprire la connessione dati. Il dispositivo inizializza attivamente il comando FTP e le connessioni dati sul server di destinazione. Ciò è necessario generalmente se esiste un firewall tra il dispositivo e il server FTP di destinazione.
- **HTTP**
 - **URL:** Immettere l'indirizzo di rete sul server HTTP e lo script che gestirà la richiesta. Ad esempio, `http://192.168.254.10/cgi-bin/notify.cgi`.
 - **Username (Nome utente):** immettere il nome utente per l'accesso.
 - **Password:** immettere la password per l'accesso.
 - **Proxy:** Attiva e inserisci le informazioni necessarie se si deve superare un server proxy per eseguire la connessione al server HTTP.
- **HTTPS**
 - **URL:** Immettere l'indirizzo di rete sul server HTTPS e lo script che gestirà la richiesta. Ad esempio, `https://192.168.254.10/cgi-bin/notify.cgi`.
 - **Validate server certificate (Convalida certificato server):** Selezionare per convalidare il certificato creato dal server HTTPS.
 - **Username (Nome utente):** immettere il nome utente per l'accesso.
 - **Password:** immettere la password per l'accesso.
 - **Proxy:** Attiva e inserisci le informazioni necessarie se si deve superare un server proxy per eseguire la connessione al server HTTPS.
-  **Archiviazione di rete**

Puoi aggiungere dispositivi di archiviazione di rete, ad esempio NAS (Network Attached Storage) e utilizzarli come destinatario per archiviare i file. I file vengono archiviati in formato Matroska (MKV).

 - **Host:** Immettere il nome host o l'indirizzo IP per il dispositivo di archiviazione di rete.
 - **Condivisione:** Immettere il nome della condivisione nell'host.
 - **Folder (Cartella):** inserisci il percorso alla directory nella quale vuoi conservare i file.
 - **Username (Nome utente):** immettere il nome utente per l'accesso.
 - **Password:** immettere la password per l'accesso.
-  **SFTP**
 - **Host:** Inserire l'indirizzo IP o il nome host del server. Se inserisci un nome host, accertati che sia specificato un server DNS in **System > Network > IPv4 and IPv6 (Sistema > Rete > IPv4 e IPv6)**.
 - **Porta:** Immettere il numero della porta utilizzata dal server SFTP. Quello predefinito è 22.
 - **Folder (Cartella):** inserisci il percorso alla directory nella quale vuoi conservare i file. Se questa directory non esiste già sul server SFTP, durante il caricamento dei file riceverai un messaggio di errore.
 - **Username (Nome utente):** immettere il nome utente per l'accesso.
 - **Password:** immettere la password per l'accesso.
 - **SSH host public key type (MD5) (Tipo di chiave pubblica host SSH (MD5)):** Immetti l'impronta digitale della chiave pubblica dell'host remoto (una stringa di 32 cifre esadecimali). Il client SFTP supporta i server SFTP mediante SSH-2 con tipi di chiavi host RSA, DSA, ECDSA e ED25519. RSA è il metodo preferito durante la negoziazione, seguito da ECDSA, ED25519 e DSA. Assicurarsi di inserire la chiave host MD5 esatta utilizzata dal server SFTP. Benché il dispositivo Axis supporti chiavi hash sia MD5 sia SHA-256, consigliamo l'uso di

AXIS S3008 Mk II Recorder

Interfaccia Web

SHA-256 per una maggiore sicurezza rispetto a MD5. Per maggiori informazioni su come si configura un server SFTP con un dispositivo Axis, vai sul *Portale AXIS OS*.

- **SSH host public key type (SHA256) (Tipo di chiave pubblica host SSH (SHA256)):** Immetti l'impronta digitale della chiave pubblica dell'host remoto (una stringa di 43 cifre con codifica Base64). Il client SFTP supporta i server SFTP mediante SSH-2 con tipi di chiavi host RSA, DSA, ECDSA e ED25519. RSA è il metodo preferito durante la negoziazione, seguito da ECDSA, ED25519 e DSA. Assicurarsi di inserire la chiave host MD5 esatta utilizzata dal server SFTP. Benché il dispositivo Axis supporti chiavi hash sia MD5 sia SHA-256, consigliamo l'uso di SHA-256 per una maggiore sicurezza rispetto a MD5. Per maggiori informazioni su come si configura un server SFTP con un dispositivo Axis, vai sul *Portale AXIS OS*.
- **Use temporary file name (Usa nome file temporaneo):** seleziona questa opzione per il caricamento dei file con nomi file temporanei generati in automatico. Ai file sono assegnati i nomi desiderati quando viene completato il caricamento. Se il caricamento viene annullato o interrotto, non si avrà alcun file corrotto. Tuttavia, probabilmente avrai comunque i file temporanei. In questo modo è possibile sapere che tutti i file con il nome desiderato sono corretti.
- **SIP o VMS**  :
 - SIP: selezionare per eseguire una chiamata SIP.
 - VMS: selezionare per eseguire una chiamata VMS.
 - **From SIP account (Dall'account SIP):** Selezionare dall'elenco.
 - **To SIP address (All'indirizzo SIP):** Immetti l'indirizzo SIP.
 - **Test (Verifica):** fare clic per verificare che le impostazioni di chiamata funzionino.
- **E-mail**
 - **Send email to (Invia e-mail a):** Inserire l'indirizzo e-mail a cui inviare i messaggi e-mail. Per immettere più indirizzi, separarli utilizzando le virgole.
 - **Send email from (Invia e-mail da):** immettere l'indirizzo e-mail del server mittente.
 - **Username (Nome utente):** Immettere il nome utente per il server mail. Lasciare vuoto questo campo se il server mail non necessita di autenticazione.
 - **Password:** Immettere la password per il server mail. Lasciare vuoto questo campo se il server mail non necessita di autenticazione.
 - **Email server (SMTP) – Server e-mail (SMTP):** inserire il nome del server SMTP, ad esempio, smtp.gmail.com, smtp.mail.yahoo.com.
 - **Porta:** immettere il numero della porta per il server SMTP, utilizzando i valori nell'intervallo da 0 a 65535. Il valore predefinito è 587.
 - **Crittografia:** Per usare la crittografia, seleziona SSL o TLS.
 - **Validate server certificate (Convalida certificato server):** Se usi la crittografia, seleziona questa opzione per convalidare l'identità del dispositivo. Il certificato può essere autofirmato o emesso da un'autorità di certificazione (CA).
 - **POP authentication (Autenticazione POP):** Attiva per inserire il nome del server POP, ad esempio pop.gmail.com.

Nota

alcuni provider di e-mail dispongono di filtri di sicurezza che impediscono agli utenti di ricevere o visualizzare grandi quantità di allegati, ricevere e-mail pianificate e simili. Controllare i criteri di sicurezza del provider e-mail per evitare che l'account e-mail venga bloccato o perda i messaggi e-mail attendibili.

- **TCP**
 - **Host:** Inserire l'indirizzo IP o il nome host del server. Se inserisci un nome host, accertati che sia specificato un server DNS in **System > Network > IPv4 and IPv6 (Sistema > Rete > IPv4 e IPv6)**.
 - **Port (Porta):** Immettere il numero della porta utilizzata per l'accesso al server.

Test (Verifica): Fare clic per testare l'impostazione.  Il menu contestuale contiene: **View recipient (Visualizza destinatario):** fare clic per visualizzare tutti i dettagli del destinatario. **Copy recipient (Copia destinatario):** Fare clic per copiare un destinatario. Quando copi, puoi modificare il nuovo destinatario. **Delete recipient (Elimina destinatario):** Fare clic per l'eliminazione permanente del destinatario.

Pianificazioni

AXIS S3008 Mk II Recorder

Interfaccia Web

Le pianificazioni e gli impulsi possono essere utilizzati come condizioni nelle regole. Nell'elenco vengono mostrati le pianificazioni e gli impulsi configurati al momento nel dispositivo, insieme alle varie informazioni sulla relativa configurazione.  **Add**
schedule (Aggiungi pianificazione): Fare clic per la creazione di una pianificazione o un impulso.

Trigger manuali

È possibile utilizzare l'attivazione manuale per attivare manualmente una regola. L'attivazione manuale può, ad esempio, essere per convalidare le azioni durante l'installazione e la configurazione del dispositivo.

Archiviazione

Archiviazione integrata

Disco rigido

- **Free (Libero):** La quantità di spazio libero su disco.
- **Status (Stato):** se il disco è montato o meno.
- **File system:** Il file system utilizzato dal disco.
- **Encrypted (Crittografato):** Se il disco è crittografato o meno.
- **Temperature (Temperatura):** La temperatura corrente dell'hardware.
- **Overall health test (Test di integrità generale):** Il risultato dopo aver controllato l'integrità del disco.

Strumenti

- **Check (Controlla):** Controllare se sono presenti errori nel dispositivo di archiviazione e tentare di ripararlo automaticamente.
- **Repair (Ripara):** Ripara il dispositivo di archiviazione. Le registrazioni attive verranno messe in pausa durante il ripristino. La riparazione di un dispositivo di archiviazione potrebbe comportare la perdita di dati.
- **Format (Formatta):** Cancellare tutte le registrazioni e formattare il dispositivo di archiviazione. Scegli un file system.
- **Encrypt (Codifica):** Codifica i dati archiviati.
- **Decrypt (Decodifica):** Decodifica i dati archiviati. Il sistema cancellerà tutti i file sul dispositivo di archiviazione.
- **Change password (Cambia password):** Cambiare la password per la crittografia del disco. La modifica della password non interrompe le registrazioni in corso.
- **Use tool (Utilizza strumento):** Fare clic per eseguire lo strumento selezionato

 **Unmount (Smonta)** : Fare clic prima di scollegare il dispositivo dal sistema. Ciò interromperà le registrazioni in corso.
Write protect (Proteggi da scrittura): Attivare questa opzione per proteggere il dispositivo di archiviazione dalla

sovrascrittura.
Autoformat (Formattazione automatica)  : Il disco verrà formattato automaticamente utilizzando il file system ext4.

Registri

Server SSH

Secure Shell (SSH): abilitare per consentire a un utente di accedere in modo sicuro ed eseguire tramite la rete servizi shell e di rete.

AXIS S3008 Mk II Recorder

Interfaccia Web

Manutenzione

Restart (Riavvia): Riavviare il dispositivo. Non avrà effetti su nessuna delle impostazioni correnti. Le applicazioni in esecuzione verranno riavviate automaticamente. **Restore (Ripristina):** Riporta la *maggior parte* delle impostazioni ai valori predefiniti di fabbrica. In seguito dovrai riconfigurare il dispositivo e le app, reinstallare tutte le app non preinstallate e ricreare eventuali eventi e preset.

Importante

Dopo il ripristino, le uniche impostazioni salvate sono:

- Protocollo di avvio (DHCP o statico)
- Indirizzo IP statico
- Router predefinito
- Subnet mask
- Impostazioni 802.1X
- Impostazioni O3C
- Indirizzo IP server DNS

Factory default (Valori predefiniti di fabbrica): Riporta *tutte* le impostazioni ai valori predefiniti di fabbrica. Dopo, per rendere accessibile il dispositivo, devi reimpostare l'indirizzo IP.

Nota

Tutti i software per dispositivi Axis sono firmati digitalmente per assicurare di installare solo software verificato sul dispositivo. Ciò aumenta ulteriormente il livello di sicurezza informatica minimo globale dei dispositivi Axis. Per ulteriori informazioni, visitare il white paper "Axis Edge Vault" su axis.com.

AXIS OS upgrade (Aggiornamento di AXIS OS): Aggiorna a una versione nuova di AXIS OS. nuove versioni possono contenere funzionalità migliorate, correzioni di bug e funzionalità completamente nuove. Si consiglia di utilizzare sempre l'ultima versione di AXIS OS. Per scaricare l'ultima versione, andare a axis.com/support.

Quando conduci l'aggiornamento, puoi scegliere fra tre opzioni:

- **Standard upgrade (Aggiornamento standard):** Aggiorna a una nuova versione di AXIS OS.
- **Factory default (Valori predefiniti di fabbrica):** Aggiorna e riporta tutte le impostazioni ai valori predefiniti di fabbrica. Se selezioni questa opzione, dopo l'aggiornamento non puoi eseguire il ripristino della versione precedente di AXIS OS.
- **Autorollback (Rollback automatico):** Aggiorna e conferma l'aggiornamento entro il tempo impostato. Se non dai la conferma, il dispositivo tornerà alla precedente versione di AXIS OS.

AXIS OS rollback (Rollback AXIS OS): Eseguire il ripristino alla versione di AXIS OS installata precedentemente.

AXIS S3008 Mk II Recorder

Panoramica dei prodotti

Panoramica dei prodotti

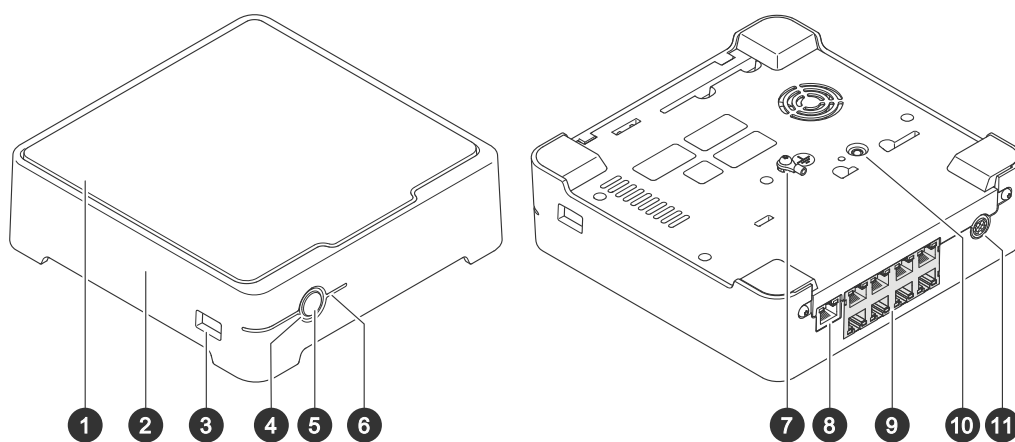

- 1 *Disco rigido*
- 2 *Segnale acustico allarme*
- 3 *Porta USB*
- 4 *LED di stato*
- 5 *Tasto di accensione*
- 6 *LED disco rigido*
- 7 *Messa a terra*
- 8 *Porta LAN*
- 9 *8 porte PoE*
- 10 *Pulsante di comando*
- 11 *Ingresso di alimentazione*

Tasto di accensione

- Per arrestare il registratore, premere a lungo il pulsante di alimentazione fino a quando il segnale acustico suona brevemente.
- Per silenziare il segnale acustico, premere brevemente il pulsante di alimentazione.

Pulsante di comando

Il pulsante di comando viene utilizzato per:

- Ripristino del dispositivo alle impostazioni predefinite di fabbrica. Vedere .
- Connessione a servizio one-click cloud connection (O3C) su Internet. Per il collegamento, tenere premuto il tasto per circa 3 secondi finché il LED di stato non lampeggia in verde.

AXIS S3008 Mk II Recorder

Risoluzione dei problemi

Risoluzione dei problemi

I LED di stato forniscono le seguenti informazioni:

LED di stato	Significato
Verde	indica che il registratore è acceso e lo stato è funzionante.
Arancio	Indica che il registratore si sta avviando oppure che è in corso l'aggiornamento del firmware. Attendere che il LED diventi verde.
Rosso	Ciò può significare il superamento del budget PoE. Se un dispositivo è stato appena collegato al registratore, cercare di rimuoverlo nuovamente. Per ulteriori informazioni sui limiti PoE, consultare .

Il LED del disco rigido fornisce le seguenti informazioni:

LED disco rigido	Significato
Verde	Il LED lampeggia verde quando i dati vengono scritti sul disco rigido.
Rosso	Si è verificata un'interruzione della registrazione. Andare a System (Sistema) > Storage (Archiviazione) per ulteriori informazioni.

Il segnale acustico suona per questo motivo:

- Il budget PoE è stato superato. Se un dispositivo è stato appena collegato al registratore, rimuoverlo nuovamente. Per ulteriori informazioni sui limiti PoE, consultare

Nota

Il segnale acustico può essere interrotto con una lieve pressione del pulsante di accensione.

Il registratore si spegne:

- Il registratore è notevolmente surriscaldato.

Problemi tecnici, indicazioni e soluzioni

Rilascia	Soluzione
Le mie registrazioni non sono disponibili.	Andare in .
Non riesco a collegarmi alle mie telecamere.	Andare in .
Ricevo una notifica di errore: "No contact" (Nessun contatto).	Andare in .
I miei siti non vengono visualizzati nell'app per dispositivi mobili.	Assicurarsi di disporre della versione 4 dell'app AXIS Companion per dispositivi mobili.

Risoluzione dei problemi comuni

Prima di riavviare, configurare o ripristinare i dispositivi, si consiglia di salvare un report di sistema.

Vedere .

AXIS S3008 Mk II Recorder

Risoluzione dei problemi

1. Controllare che le telecamere e il registratore siano alimentati.
2. Verificare di essere connessi a Internet.
3. Verificare che la rete funzioni.
4. Controllare che le telecamere siano connesse alla stessa rete del computer a meno che non ci si trovi in remoto.

Ancora problemi?

5. Verificare che le telecamere, il registratore e l'app desktop AXIS Companion dispongano degli aggiornamenti software e del firmware più recenti.

Vedere .

6. Riavviare l'app desktop AXIS Companion.
7. Riavviare le telecamere e il registratore.

Ancora problemi?

8. Effettuare un hard reset delle telecamere e del registratore, per ripristinare completamente i valori predefiniti di fabbrica.

Vedere .

9. Aggiungere nuovamente le telecamere ripristinate al sito.

Ancora problemi?

10. Aggiornare la scheda grafica con i driver più recenti.

Ancora problemi?

11. Salvare un report di sistema e contattare il *supporto tecnico Axis*.

Vedere .

Aggiornare il firmware

I nuovi aggiornamenti firmware offrono una serie di funzionalità, funzioni e miglioramenti per la sicurezza più recenti e ottimizzati.

1. Andare all'interfaccia web del dispositivo principale.
2. Andare a **Maintenance > Firmware upgrade (Manutenzione > Aggiornamento firmware)** e fare clic su **Upgrade (Aggiorna)**.
3. Seguire le istruzioni visualizzate sullo schermo.

Hard reset di un registratore

Importante

Sposta il registratore attentamente quando è acceso. Mosse improvvise o urti potrebbero danneggiare il disco rigido.

Nota

- Un hard reset ripristinerà tutte le impostazioni, compreso l'indirizzo IP.
- Un hard reset non rimuoverà le registrazioni.

1. Spegnerne il registratore:

Premere il pulsante dell'alimentazione nella parte anteriore del registratore per 4-5 secondi fino a quando viene emesso un segnale acustico.

AXIS S3008 Mk II Recorder

Risoluzione dei problemi

2. Attendere che il registratore sia spento, quindi girarlo per accedere al pulsante di comando.
3. Tenere premuto il pulsante di comando. Premere e rilasciare il pulsante di alimentazione per avviare il registratore. Rilasciare il pulsante di comando dopo 15 - 30 secondi quando l'indicatore LED lampeggerà in giallo.
4. Riposiziona attentamente il registratore.
5. La procedura è terminata quando il LED di stato diventa verde. Il dispositivo è stato reimpostato alle impostazioni di fabbrica predefinite. Se nessun server DHCP è disponibile sulla rete, l'indirizzo IP predefinito è 192.168.0.90.
6. Reimposta i dispositivi collegati al registratore.
7. Se il disco rigido è crittografato, deve essere montato manualmente dopo il ripristino del registratore:
 - 7.1 Andare all'interfaccia Web del dispositivo.
 - 7.2 Andare a **System (Sistema) > Storage (Archiviazione)** e fare clic su **Mount (Monta)**.
 - 7.3 Inserire la password di crittografia utilizzata durante la crittografia del disco rigido.

Impossibile accedere all'interfaccia web del dispositivo

Se è stata impostata una password per il dispositivo durante la configurazione e successivamente è stato aggiunto un dispositivo al sito, non sarà più possibile accedere all'interfaccia web del dispositivo con la password impostata. Il software AXIS Companion modifica le password di tutti i dispositivi nel sito.

Per accedere a un dispositivo nel sito, digitare il nome utente root e la password del sito.

Modalità di cancellazione di tutte le registrazioni

1. Nell'interfaccia web del dispositivo, andare a **System > Storage (Sistema > Archiviazione)**.
2. Selezionare **Format (Formatta)** e fare clic su **Use tool (Usa strumento)**.

Nota

Questa procedura cancella tutte le registrazioni dal disco rigido ma la configurazione del registratore e il sito non vengono modificati.

Salvataggio di un report di sistema



1. In AXIS S3008 Mk II Recorder, andare in  > **Save system report (Salva report di sistema)**.
2. Quando si registra un nuovo caso nell'helpdesk Axis, allegare il report di sistema.

AXIS S3008 Mk II Recorder

Bisogno di assistenza?

Bisogno di assistenza?

Link utili

- *Manuale per l'utente di AXIS Companion*

Contattare l'assistenza

Se serve ulteriore assistenza, andare su axis.com/support.

